

# KÄRCHER

makes a difference

## LBB 1060/36 Bp



Deutsch	5
English	11
Français	17
Italiano	23
Nederlands	29
Español	35
Português	41
Dansk	48
Norsk	53
Svenska	59
Suomi	65
Ελληνικά	71
Türkçe	77
Русский	83
Magyar	90
Čeština	96
Slovenščina	102
Polski	107
Românește	114
Slovenčina	120
Hrvatski	126
Srpski	131
Български	137
Eesti	144
Latviešu	150
Lietuviškai	156
Українська	162
Қазақша	168
日本語	175
العربية	181



Register  
your product

[www.kärcher.com/welcome](http://www.kärcher.com/welcome)



# EAC



59689600 (09/20)

A

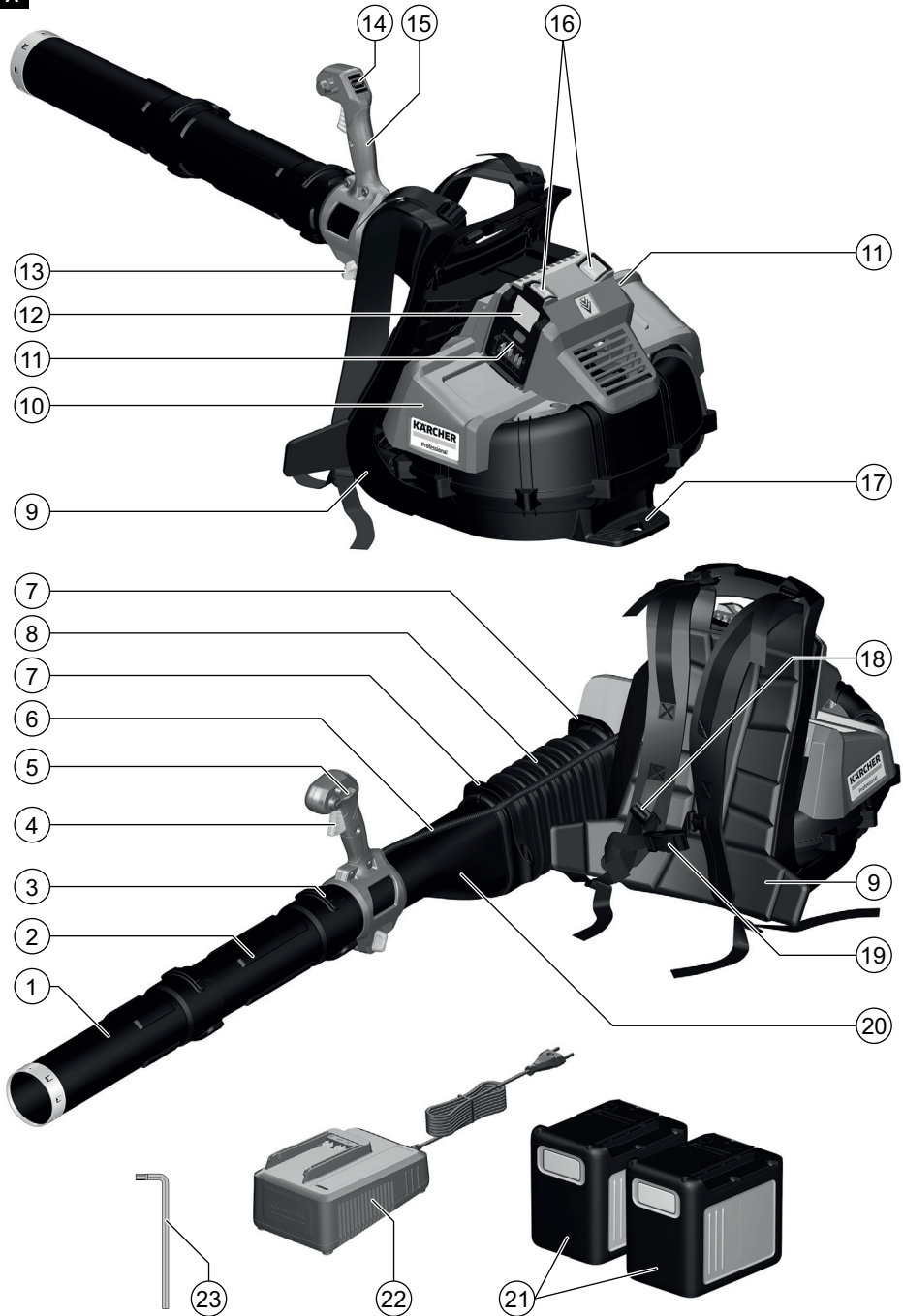

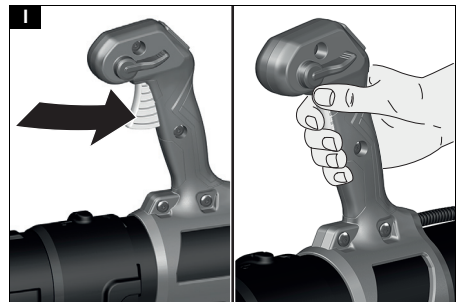
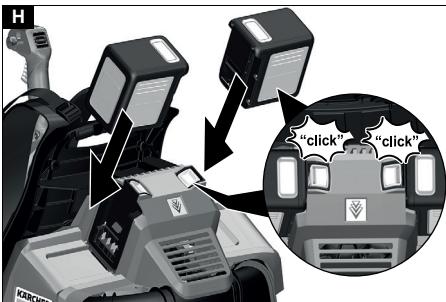
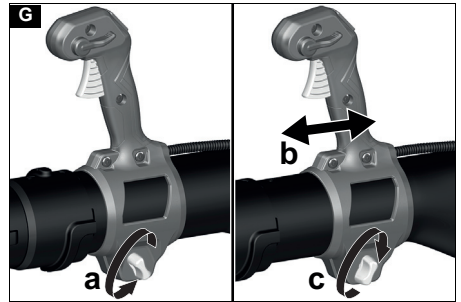
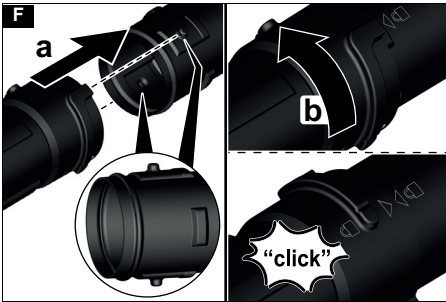
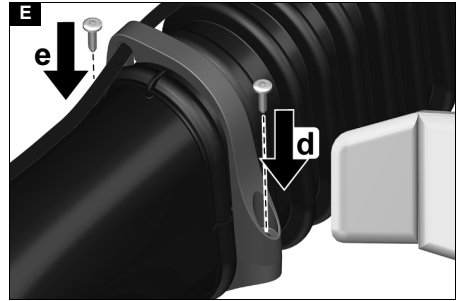
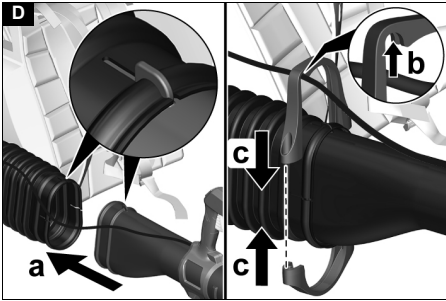
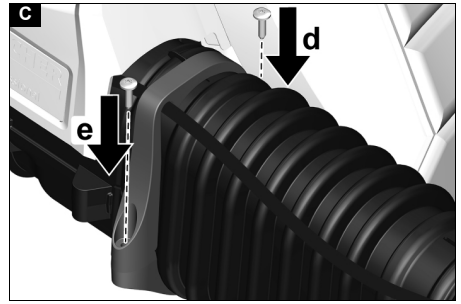
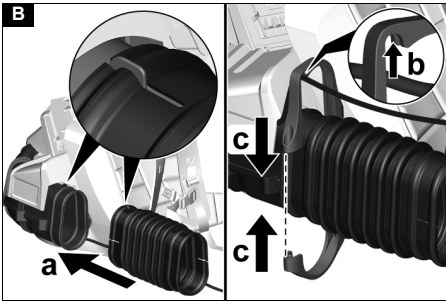

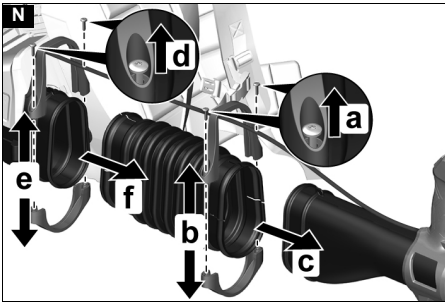
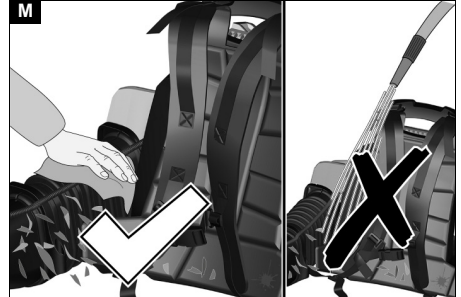
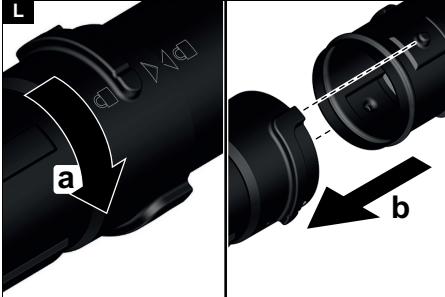
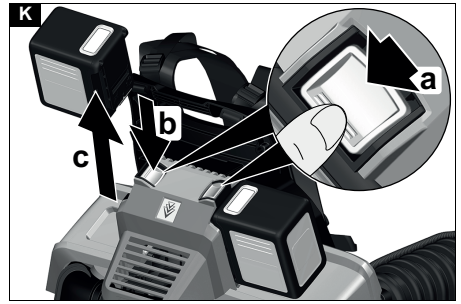
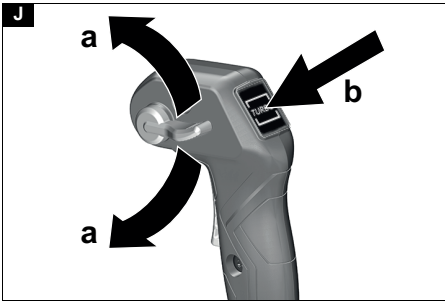

## Inhalt

Allgemeine Hinweise .....	5
Sicherheitshinweise .....	5
Bestimmungsgemäße Verwendung .....	7
Umweltschutz .....	7
Zubehör und Ersatzteile .....	7
Lieferumfang .....	7
Symbole auf dem Gerät .....	7
Gerätebeschreibung .....	7
Montage .....	8
Bedienung .....	8
Transport und Lagerung .....	9
Pflege und Wartung .....	9
Hilfe bei Störungen .....	10
Garantie .....	10
Technische Daten .....	10
EU-Konformitätserklärung .....	10

## Allgemeine Hinweise



Lesen Sie vor der ersten Benutzung des Geräts diese Sicherheitshinweise, diese Originalbetriebsanleitung, die dem Akkupack beiliegenden Sicherheitshinweise und die beiliegende Originalbetriebsanleitung Akkupack / Standardladegerät. Handeln Sie danach. Bewahren Sie die Hefte für den späteren Gebrauch oder für Nachbesitzer auf.

Neben den Hinweisen in der Betriebsanleitung müssen Sie die allgemeinen Sicherheits- und Unfallverhaltensvorschriften des Gesetzgebers berücksichtigen.

## Sicherheitshinweise

### Gefahrenstufen

#### **⚠ GEFAHR**

• Hinweis auf eine unmittelbar drohende Gefahr, die zu schweren Körperverletzungen oder zum Tod führt.

#### **⚠ WARNUNG**

• Hinweis auf eine möglicherweise gefährliche Situation, die zu schweren Körperverletzungen oder zum Tod führen kann.

#### **⚠ VORSICHT**

• Hinweis auf eine möglicherweise gefährliche Situation, die zu leichten Verletzungen führen kann.

#### **ACHTUNG**

• Hinweis auf eine möglicherweise gefährliche Situation, die zu Sachschäden führen kann.

### Allgemeine Sicherheitshinweise

**⚠ GEFAHR** • Schwere Verletzungen durch unkonzentriertes Arbeiten. Verwenden Sie das Gerät nicht, wenn Sie unter dem Einfluss von Drogen, Alkohol oder Medikamenten stehen oder müde sind.

**⚠ WARNUNG** • Lesen Sie alle Sicherheitshinweise und Anweisungen. Versäumnisse bei der Einhaltung der Sicherheitshinweise und Anweisungen können elektrischen Schlag und / oder schwere Verletzungen verursachen. **Bewahren Sie alle Sicherheitshinweise und Anweisungen für die Zukunft auf.**

• Das Gerät ist nicht dafür bestimmt, durch Kinder oder Personen mit eingeschränkten physischen, sensorischen oder geistigen Fähigkeiten oder Personen, die mit diesen Anweisungen nicht vertraut sind, verwendet

zu werden. Lokale Bestimmungen können das Alter des Bedieners einschränken. • Stellen Sie sicher, dass alle Schutzvorrichtungen und Griffe ordnungsgemäß und sicher befestigt und in gutem Zustand sind. • Stellen Sie vor dem Betrieb sicher, dass das Gerät, alle Bedienelemente und Sicherheitsvorrichtungen ordnungsgemäß funktionieren. • Betreiben Sie das Gerät niemals, wenn der Ein-/ Ausschalter am Handgriff nicht ordnungsgemäß ein- oder ausschaltet. • Prüfen Sie das Gehäuse vor jeder Verwendung auf Beschädigungen. • Halten Sie Kinder und andere Personen aus dem Arbeitsbereich fern, während Sie das Gerät verwenden. • Stellen Sie sicher, dass die Belüftungsöffnungen frei von Ablagerungen sind. • Gegenstände können vom Luftstrom über eine beträchtliche Distanz geblasen werden. Untersuchen Sie den Arbeitsbereich vor der Verwendung gründlich auf Gegenstände wie Steine, zerbrochenes Glas, Nägel, Draht oder Fäden und entfernen Sie diese. • Betreiben Sie das Gerät nur auf einem festen, ebenen Untergrund und in der empfohlenen Position.

**⚠ VORSICHT** • Machen Sie sich mit den Bedienelementen und dem ordnungsgemäßen Gebrauch des Geräts vertraut. • Tragen Sie vollen Gehörschutz, wenn Sie das Gerät benutzen. Das Gerät ist laut und kann zu einem dauerhaften Gehörschaden führen, wenn Sie die Anweisungen zu Exposition, Lärmreduzierung und Gehörschutz nicht streng befolgen. • Tragen Sie vollen Augenschutz, wenn Sie das Gerät benutzen. Der Hersteller empfiehlt dringend eine volle Gesichtsmaske oder eine voll geschlossene Schutzbrille zu tragen. Normale Brillen oder Sonnenbrillen bieten keinen Schutz vor geschleuderten Gegenständen. • Tragen Sie beim Arbeiten mit dem Gerät lange, schwere Hosen, festes Schuhwerk und gut sitzende Handschuhe. Arbeiten Sie nicht barfuß. Tragen Sie keinen Schmuck, keine Sandalen oder kurze Hosen.

**ACHTUNG** • Der Bediener des Geräts ist für Unfälle mit anderen Personen oder deren Eigentum verantwortlich.

**Hinweis** • In einigen Regionen können Vorschriften die Verwendung dieses Geräts beschränken. Lassen Sie sich von Ihrer örtlichen Behörde beraten. • Lassen Sie beschädigte oder unlesbare Warnschilder auf dem Gerät vom autorisierten Kundendienst ersetzen.

### Sicherer Betrieb

**⚠ GEFAHR** • Der Betrieb in explosionsgefährdeten Bereichen ist untersagt.

**⚠ WARNUNG** • Halten Sie einen Mindestabstand von 15 m zu Personen und Tieren ein. Stoppen Sie das Gerät, wenn jemand diesen Bereich betritt. • Verwenden Sie das Gerät nicht bei Blitzschlaggefahr. • Sie brauchen einen unbehinderten Blick auf den Arbeitsbereich, um mögliche Gefahren zu erkennen. Verwenden Sie das Gerät nur bei guter Beleuchtung. • Laufen Sie nicht, sondern gehen Sie bei der Arbeit mit dem Gerät. Gehen Sie nicht rückwärts. Vermeiden Sie eine abnormale Körperhaltung, sorgen Sie für einen festen, sicheren Stand und halten Sie das Gleichgewicht. • Stoppen Sie das Gerät sofort und prüfen Sie auf Schäden bzw. identifizieren Sie die Ursache der Vibration, wenn das Gerät heruntergefallen ist, einen Schlag erhalten hat oder ungewöhnlich vibriert. Lassen Sie Schäden durch den autorisierten Kundendienst reparieren oder das Gerät austauschen. • Schalten Sie das Gerät im Falle einer Störung oder eines Unfalls aus

und entfernen Sie den Akkupack. Sie dürfen das Gerät erst wieder in Betrieb nehmen, wenn es von einem autorisierten Kundendienst überprüft wurde. • Der Rucksacklaublöser ist mit einem Tragegeschirr ausgestattet. Passen Sie das Tragegeschirr sorgfältig an, um das Gewicht des Geräts zu verteilen. Machen Sie sich vor der Benutzung des Geräts mit dem Tragegeschirr und dem Schnellverschluss vertraut. Im Gefahrenfall kann Sie die korrekte Verwendung vor schweren Verletzungen bewahren. Tragen Sie keine Kleidung über dem Tragegeschirr und behindern Sie auch anderweitig niemals den Zugriff zum Schnellverschluss.

• Verletzungsgefahr an rotierenden Teilen. Schalten Sie den Motor aus, entfernen Sie den Akkupack und stellen Sie sicher, dass alle beweglichen Teile vollständig angehalten sind:

- Bevor Sie das Gerät unbeaufsichtigt lassen.
- Bevor Sie das Gerät prüfen, nachdem es von einem Fremdkörper getroffen wurde.
- Bevor Sie das Gerät prüfen, warten oder an dem Gerät arbeiten.

**⚠ VORSICHT** • Der Betrieb ähnlicher Werkzeuge in der Umgebung erhöht das Risiko von Gehörschäden und die Wahrscheinlichkeit mögliche Gefahren zu überhören, z. B. Personen, die Ihren Arbeitsbereich betreten. • Nehmen Sie keine Änderungen am Gerät vor und verwenden Sie nur Zubehör und Ersatzteile, die vom Hersteller empfohlen sind. • Gesundheitsgefährdung durch das Einatmen von Staub. Tragen Sie bei der Arbeit mit dem Gerät eine Atemschutzmaske. • Befeuchten Sie staubige Oberflächen, um die Staubbelastung zu senken. • Betreiben Sie das Gerät nicht in der Nähe eines geöffneten Fensters. • Richten Sie die Gebläsedüse niemals auf Personen oder Tiere.

**ACHTUNG** • Schäden am Gerät, wenn Kehrgut in den Lufteinlass gesaugt wird. Legen Sie das Gebläse nicht auf oder in die Nähe von losem Kehrgut. • Stecken Sie niemals Gegenstände in die Gebläserohre.

**Hinweis** • Verwenden Sie die Verlängerung der Düse, so dass der Luftstrom nah am Boden und effektiv arbeiten kann. • Betreiben Sie das Gerät nur zu angemessenen Zeiten. Beachten Sie dazu auch örtliche Vorschriften und Verordnungen. Bei Betrieb früh am Morgen oder spät am Abend können andere Personen gestört werden.

### Sicherer Transport und Lagerung

**⚠ WARNUNG** • Schalten Sie das Gerät aus, lassen Sie es abkühlen und entfernen Sie den Akkupack, bevor Sie es lagern oder transportieren.

**⚠ VORSICHT** • Verletzungsgefahr und Schäden am Gerät. Sichern Sie das Gerät beim Transport gegen Bewegung oder Fallen.

**ACHTUNG** • Entfernen Sie alle Fremdkörper vom Gerät, bevor Sie es transportieren oder lagern. • Lagern Sie das Gerät an einem trockenen und gut belüfteten Ort, der Kindern keinen Zugang bietet. Halten Sie das Gerät von korrodierend wirkenden Stoffen, wie Gartenchemikalien fern. • Lagern Sie das Gerät nicht im Außenbereich.

### Sichere Wartung und Pflege

**⚠ WARNUNG** • Schalten Sie den Motor aus, stellen Sie sicher, dass alle beweglichen Teile vollständig angehalten sind und entfernen Sie den Akkupack bevor Sie das Gerät untersuchen, reinigen oder warten. • Service- und Wartungsarbeiten an diesem Gerät erfordern besondere Sorgfalt und Kenntnisstand und dürfen nur von entsprechend qualifiziertem Fachpersonal durchgeführt werden. Bringen Sie das Gerät zur Wartung zu einem autorisierten Kundendienst. • Stellen Sie sicher, dass das Gerät in einem sicheren Zustand ist, indem Sie in regelmäßigen Abständen prüfen, ob Bolzen, Muttern und Schrauben fest angezogen sind.

**⚠ VORSICHT** • Verwenden Sie nur Ersatzteile, Zubehör und Aufsätze, die vom Hersteller freigegeben sind. Original-Ersatzteile, Original-Zubehör und Original-Aufsätze bieten die Gewähr für einen sicheren und störungsfreien Betrieb des Geräts.

**ACHTUNG** • Reinigen Sie das Produkt nach jeder Verwendung mit einem weichen, trockenen Tuch.

**Hinweis** • Sie dürfen nur die in dieser Betriebsanleitung beschriebenen Einstellungen und Reparaturen durchführen. Kontaktieren Sie Ihren autorisierten Kundendienst für darüber hinaus gehende Reparaturen. • Lassen Sie beschädigte oder unlesbare Warnschilder auf dem Gerät vom autorisierten Kundendienst ersetzen.

### Restrisiken

Bestimmte Restrisiken bleiben auch bei bestimmungsgemäßem Betrieb des Geräts bestehen. Folgende Gefahren können bei der Verwendung des Geräts auftreten:

#### ⚠ WARNUNG

- Vibration kann Verletzungen verursachen. Verwenden Sie für jede Arbeit das richtige Werkzeug, verwenden Sie die vorgesehenen Griffe und setzen Sie die niedrigste erforderliche Geschwindigkeit ein, um die Arbeit zu erledigen.
- Lärm kann zu Hörschäden führen. Tragen Sie einen Gehörschutz und schränken Sie die Belastung ein.
- Verletzungen durch geschleuderte Gegenstände, die durch den Luftdruck aus dem Blasrohr austreten können.
- Tragen Sie immer einen Augenschutz.

### Risikoverringung

#### ⚠ VORSICHT

- Längere Benutzungsdauer des Geräts kann zu vibrationsbedingten Durchblutungsstörungen in den Händen führen. Eine allgemein gültige Dauer für die Benutzung kann nicht festgelegt werden, weil diese von mehreren Einflussfaktoren abhängt:
- Persönliche Veranlagung zu schlechter Durchblutung (häufig kalte Finger, Fingerkribbeln)
- Niedrige Umgebungstemperatur. Tragen Sie warme Handschuhe zum Schutz der Hände.
- Durch festes Zugreifen behinderte Durchblutung.
- Ununterbrochener Betrieb ist schädlicher als durch Pausen unterbrochener Betrieb.

Bei regelmäßiger, lang andauernder Benutzung des Geräts und bei wiederholtem Auftreten von Symptomen, wie z. B. Fingerkribbeln, kalte Finger, sollten Sie einen Arzt aufsuchen.

## Bestimmungsgemäße Verwendung

### ⚠ **WARNUNG**

Das Gerät ist nicht dafür bestimmt, durch Kinder oder Personen mit eingeschränkten physischen, sensorischen oder geistigen Fähigkeiten oder Personen, die mit diesen Anweisungen nicht vertraut sind, verwendet zu werden.

- Das Gerät ist für den gewerblichen Gebrauch geeignet.
- Das Gerät ist nur zum Einsatz im Freien vorgesehen.
- Das Gerät darf nur in trockener, gut beleuchteter Umgebung verwendet werden.
- Das Gerät ist zum Wegblasen von auf der Erde liegendem leichten Kehrgut, wie Laub, Gras, Heckenrückschnitt und anderen Gartenabfällen vorgesehen.

### Vorhersehbarer Fehlgebrauch

Jede nicht bestimmungsgemäße Verwendung ist unzulässig.

Der Bediener haftet für Schäden, die durch nicht bestimmungsgemäße Verwendung entstehen.

### Umweltschutz



Die Verpackungsmaterialien sind recyclebar. Bitte Verpackungen umweltgerecht entsorgen.



Elektrische und elektronische Geräte enthalten wertvolle recyclebare Materialien und oft Bestandteile wie Batterien, Akkus oder Öl, die bei falschem Umgang oder falscher Entsorgung eine potentielle Gefahr für die menschliche Gesundheit und die Umwelt darstellen können. Für den ordnungsgemäßen Betrieb des Geräts sind diese Bestandteile jedoch notwendig. Mit diesem Symbol gekennzeichnete Geräte dürfen nicht mit dem Hausmüll entsorgt werden.

### Hinweise zu Inhaltsstoffen (REACH)

Aktuelle Informationen zu Inhaltsstoffen finden Sie unter: [www.kaercher.de/REACH](http://www.kaercher.de/REACH)

### Zubehör und Ersatzteile

Nur Original-Zubehör und Original-Ersatzteile verwenden, sie bieten die Gewähr für einen sicheren und störungsfreien Betrieb des Geräts.

Informationen über Zubehör und Ersatzteile finden Sie unter [www.kaercher.com](http://www.kaercher.com).

### Lieferumfang

Der Lieferumfang des Geräts ist auf der Verpackung abgebildet. Prüfen Sie beim Auspacken den Inhalt auf Vollständigkeit. Bei fehlendem Zubehör oder bei Transportschäden benachrichtigen Sie bitte Ihren Händler.

### Symbole auf dem Gerät

		Lesen Sie vor der Inbetriebnahme die Betriebsanleitung und alle Sicherheitshinweise.
		Tragen Sie bei der Arbeit mit dem Gerät einen geeigneten Augen- und Gehörschutz.
		Setzen Sie das Gerät weder Regen noch feuchten Bedingungen aus.

	Gefahr durch geschleuderte Gegenstände. Halten Sie Zuschauer vom Arbeitsbereich fern.
	Rotierende Lüfterräder. Halten Sie Hände und Füße von den Öffnungen fern, solange das Gerät in Betrieb ist.
	Der auf dem Etikett angegebene garantierte Schalldruckpegel beträgt 97 dB.

### Gerätebeschreibung

In dieser Betriebsanleitung wird die maximale Ausstattung beschrieben. Je nach Modell gibt es Unterschiede im Lieferumfang (siehe Verpackung).

**Bild siehe Grafikseiten**

#### Abbildung A

- ① Düse Blasrohr
- ② Blasrohr
- ③ Bajonettverschluss Gehäuse
- ④ Geräteschalter
- ⑤ Drehzahlfizierung
- ⑥ Seilzug
- ⑦ Klemme
- ⑧ Faltenbalg
- ⑨ Tragegestell
- ⑩ Motorgehäuse
- ⑪ Akkuaufnahme
- ⑫ Typenschild
- ⑬ Verriegelungsschraube Handgriff
- ⑭ Turbo Boost Knopf
- ⑮ Handgriff
- ⑯ Entriegelungstaste Akkupack
- ⑰ Stützkonsole mit Aufhängeöse
- ⑱ Schnalle zur Höhenverstellung Gurt
- ⑲ Klickschnalle Gurt
- ⑳ Verbindungsrohr
- ㉑ \*Akkupack Battery Power+ 36V
- ㉒ \*Schnellladegerät Battery Power+ 36V
- ㉓ Montagewerkzeug

\* optional

### Akkupack

Das Gerät kann mit zwei 36 V Kärcher Battery Power+ Akkupacks betrieben werden.

## Montage

### Montage Gerät

#### **⚠ WARNUNG**

#### **Verletzungsgefahr durch unvollständig zusammengebautes Gerät**

Betreiben Sie das Gerät nur, wenn es vollständig zusammengesetzt und funktionsfähig ist.

- Den Faltenbalg an das Gehäuse montieren.
  - Ein Ende des Faltenbalgs so über das Gehäuserohr schieben, dass der erhabene Grat am Rohr sicher in den Schlitz am Faltenbalg passt.

#### **Abbildung B**

- Den Seilzug in die Aussparung der Rohrklemme einlegen.
- Die Teile der Rohrklemme oben und unten so über dem Faltenbalg auf das Rohr setzen, dass der Seilzug nicht eingeklemmt wird.
- Eine Schraube auf der Seite, die dem Gerät am nächsten liegt in der Rohrklemme einsetzen und mit dem mitgelieferten Montagewerkzeug festziehen.

#### **Abbildung C**

- Die zweite Schraube in die andere Seite der Rohrklemme einsetzen und mit dem mitgelieferten Montagewerkzeug festziehen.
- Das Verbindungsrohr an den Faltenbalg montieren.
    - Das Verbindungsrohr so in den Faltenbalg schieben, dass der erhabene Grat am Rohr sicher in den Schlitz am Faltenbalg passt.

#### **Abbildung D**

- Den Seilzug in die Aussparung der Rohrklemme einlegen.
- Die Teile der Rohrklemme oben und unten so über dem Faltenbalg auf das Rohr setzen, dass der Seilzug nicht eingeklemmt wird.
- Eine Schraube auf der Seite, die dem Gerät am nächsten liegt in der Rohrklemme einsetzen und mit dem mitgelieferten Montagewerkzeug festziehen.

#### **Abbildung E**

- Die zweite Schraube in die andere Seite der Rohrklemme einsetzen und mit dem mitgelieferten Montagewerkzeug festziehen.
- Die Düse Blasrohr montieren.

- Die Aussparungen an der Düse über die Nasen des Blasrohrs schieben.

#### **Abbildung F**

- Die Düse so drehen, dass die beiden Pfeile aufeinander zeigen.  
Die Düse ist eingerastet.
- Das Blasrohr montieren.

- Die Aussparungen am Blasrohr über die Nasen des Geräts schieben.

#### **Abbildung F**

- Das Blasrohr so drehen, dass die beiden Pfeile aufeinander zeigen.  
Das Blasrohr ist eingerastet.

### Position Handgriff ändern

Die Position des Handgriffs kann an die Bedürfnisse des Bedieners angepasst werden.

- Position Handgriff ändern.

#### **Abbildung G**

- Die Verriegelungsschraube lösen.
- Den Handgriff auf dem Rohr verschieben.
- Die Verriegelungsschraube festziehen.

## Bedienung

#### **⚠ WARNUNG**

#### **Verletzungsgefahr durch unvollständig zusammengebautes Gerät**

Betreiben Sie das Gerät nur, wenn es vollständig zusammengesetzt und funktionsfähig ist.

#### **⚠ VORSICHT**

#### **Verletzungsgefahr durch umherfliegende Gegenstände**

Tragen Sie bei allen Arbeiten mit dem Gerät eine Schutzbrille und geeignete Schutzhandschuhe.

### Bedienelemente

Der Laubbläser verfügt über folgende Bedienelemente:

- Einen Geräteschalter zum Ein- und Ausschalten des Geräts. Mit dem Geräteschalter kann, je nachdem wie stark er betätigt wird, die Drehzahl reguliert werden.
- Einen Hebel zur Fixierung der Drehzahl, um die Geschwindigkeit des Luftstroms zu fixieren.
- Einen Turbo Boost Knopf, um die mit der Drehzahlfixierung eingestellte Luftgeschwindigkeit zu maximieren. Der Boost-Modus bleibt 2 min aktiv, dann schaltet er automatisch in den Normalbetrieb zurück.
- Eine Verriegelungsschraube um die Position des Handgriffs zu verändern.

### Akku einsetzen

#### **ACHTUNG**

#### **Verschmutzte Kontakte**

Schäden an Gerät und Akku

Prüfen Sie Akkuaufnahme und Kontakte vor dem Einsetzen auf Verschmutzung und reinigen Sie diese gegebenenfalls.

#### **Abbildung H**

- Die Akkupacks in die jeweilige Aufnahme schieben, bis sie hörbar einrasten.

### Tragegeschirr anlegen

#### **Hinweis**

Das Tragegeschirr muss über beiden Schultern getragen werden.

- Die Höhe des Klickverschlusses durch Verschieben der Schnallen am Gurt anpassen.
- Die Klickschnalle Gurt einrasten lassen.
- Die Gurtenden stramm ziehen, damit das Tragegeschirr eng anliegt.

### Gerät einschalten

#### **⚠ VORSICHT**

#### **Verletzungsgefahr durch umherfliegende Teile und Gehörschäden durch Lärm**

Tragen Sie immer einen Augen- und Gehörschutz.

- Die Akkupacks einsetzen, siehe Kapitel Akku einsetzen.
- Den Geräteschalter drücken.

#### **Abbildung I**

- Die Drehzahl fixieren.

#### **Abbildung J**

- Mit der Drehzahlfixierung die Stärke des Luftstroms einstellen.
- Ggf. für maximale Strömungsgeschwindigkeit den Turbo Boost Knopf drücken.



## Akkupacks entfernen

### Hinweis

Entfernen Sie bei längeren Arbeitsunterbrechungen beide Akkupacks aus dem Gerät und sichern Sie sie gegen unbefugte Nutzung

1. Die Taste Entriegelung Akkupack in Richtung Akkupack ziehen.  
**Abbildung K**
2. Die Entriegelungstaste Akkupack drücken, um den Akkupack zu entriegeln.
3. Den Akkupack aus dem Gerät entnehmen.

## Betrieb beenden

1. Die Akkupacks aus dem Gerät entfernen (siehe Kapitel *Akkupacks entfernen*).
2. Das Gerät reinigen (siehe Kapitel *Gerät reinigen*).

## Transport und Lagerung

1. Das Gerät ausschalten.
2. Die Akkupacks entfernen, siehe Kapitel *Akkupacks entfernen*.
3. Das Blasrohr entfernen.

### Abbildung L

a Das Blasrohr drehen, bis es sich vom Rohr lösen lässt.

b Das Blasrohr abnehmen.

4. Die Düse Blasrohr entfernen.

### Abbildung L

a Die Düse Blasrohr drehen, bis sie sich vom Blasrohr lösen lässt.

b Die Düse Blasrohr abnehmen.

## Pflege und Wartung

Das Gerät ist wartungsfrei.

## Gerät reinigen

### ⚠ **WARNUNG**

#### Unkontrollierter Anlauf

#### Verletzungsgefahr

Nehmen Sie den Akku in Arbeitspausen und vor Wartungs- und Pflegearbeiten aus dem Gerät.

### **ACHTUNG**

#### Falsche Reinigung

#### Schäden am Gerät

Reinigen Sie das Gerät mit einem feuchten Tuch.

Verwenden Sie keine lösungsmittelhaltigen Reinigungsmittel.

Tauchen Sie das Gerät nicht in Wasser.

Reinigen Sie das Gerät nicht mit Schlauch- oder Hochdruckwasserstrahl.

1. Das Gerät ausschalten.
2. Die Akkupacks entfernen (siehe Kapitel *Akkupacks entfernen*).
3. Die Oberfläche des Geräts mit einem weichen, trockenen Lappen reinigen.

### Abbildung M

## Faltenbalg wechseln

### ⚠ **WARNUNG**

#### Unkontrollierter Anlauf

#### Verletzungsgefahr

Nehmen Sie den Akku in Arbeitspausen und vor Wartungs- und Pflegearbeiten aus dem Gerät.

### ⚠ **WARNUNG**

#### Verletzungsgefahr durch unvollständig zusammengebautes Gerät

Betreiben Sie das Gerät nur, wenn es vollständig zusammengebaut und funktionsfähig ist.

1. Das Gerät ausschalten.
2. Die Akkupacks entfernen (siehe Kapitel *Akkupacks entfernen*).
3. Den Faltenbalg ausbauen.

### Abbildung N

a Die Schrauben der Klemme am Verbindungsrohr mit dem mitgelieferten Montagewerkzeug lösen und entfernen.

b Die Klemme abnehmen.

c Das Verbindungsrohr abnehmen.

d Die Schrauben der Klemme am Gehäuse mit dem mitgelieferten Montagewerkzeug lösen und entfernen.

e Die Klemme abnehmen.

f Den Faltenbalg vom Gehäuse abnehmen.

4. Den neuen Faltenbalg an das Gehäuse montieren.
  - a Ein Ende des Faltenbalgs so über das Gehäuserohr schieben, dass der erhabene Grat am Rohr sicher in den Schlitz am Faltenbalg passt.

### Abbildung B

b Den Seilzug in die Aussparung der Rohrklemme einlegen.

c Die Teile der Rohrklemme oben und unten so über dem Faltenbalg auf das Rohr setzen, dass der Seilzug nicht eingeklemmt wird.

d Eine Schraube auf der Seite, die dem Gerät am nächsten liegt in der Rohrklemme einsetzen und mit dem mitgelieferten Montagewerkzeug festziehen.

### Abbildung C

e Die zweite Schraube in die andere Seite der Rohrklemme einsetzen und mit dem mitgelieferten Montagewerkzeug festziehen.

5. Das Verbindungsrohr an den neuen Faltenbalg montieren.
  - a Das Verbindungsrohr so in den Faltenbalg schieben, dass der erhabene Grat am Rohr sicher in den Schlitz am Faltenbalg passt.

### Abbildung D

b Den Seilzug in die Aussparung der Rohrklemme einlegen.

c Die Teile der Rohrklemme oben und unten so über dem Faltenbalg auf das Rohr setzen, dass der Seilzug nicht eingeklemmt wird.

d Eine Schraube auf der Seite, die dem Gerät am nächsten liegt in der Rohrklemme einsetzen und mit dem mitgelieferten Montagewerkzeug festziehen.

### Abbildung E

e Die zweite Schraube in die andere Seite der Rohrklemme einsetzen und mit dem mitgelieferten Montagewerkzeug festziehen.

6. Die Düse Blasrohr montieren.
  - a Die Aussparungen an der Düse über die Nasen des Blasrohrs schieben.

### Abbildung F

b Die Düse so drehen, dass die beiden Pfeile aufeinander zeigen.  
Die Düse ist eingerastet.

7. Das Blasrohr montieren.
  - a Die Aussparungen am Blasrohr über die Nasen des Geräts schieben.

**Abbildung F**

- b Das Blasrohr so drehen, dass die beiden Pfeile aufeinander zeigen.

Das Blasrohr ist eingerastet.

## Hilfe bei Störungen

Störungen haben oft einfache Ursachen, die Sie mit Hilfe der folgenden Übersicht selbst beheben können. Im Zweifelsfall oder bei hier nicht genannten Störungen wenden Sie sich bitte an den autorisierten Kundendienst.

Mit zunehmender Alterung wird sich die Kapazität des Akkupacks auch bei guter Pflege verringern, sodass auch im vollgeladenen Zustand nicht mehr die volle Laufzeit erreicht wird. Dies stellt keinen Mangel dar.

Fehler	Ursache	Behebung
Gerät läuft nicht an	Akkupack ist nicht richtig eingesetzt.	● Akkupack in die Aufnahme schieben bis er einrastet.
	Akkupack ist leer.	● Akkupack aufladen.
	Akkupack ist defekt.	● Akkupack austauschen.
Gerät stoppt während des Betriebs	Der Akku ist überhitzt	● Die Arbeit unterbrechen und warten bis die Akkutemperatur wieder im Normalbereich liegt.
	Der Motor ist überhitzt	● Die Arbeit unterbrechen und den Motor abkühlen lassen.

## Garantie

In jedem Land gelten die von unserer zuständigen Vertriebsgesellschaft herausgegebenen Garantiebedingungen. Etwaige Störungen an Ihrem Gerät beseitigen wir innerhalb der Garantiefrist kostenlos, sofern ein Material- oder Herstellungsfehler die Ursache sein sollte. Im Garantiefall wenden Sie sich bitte mit Kaufbeleg an Ihren Händler oder die nächste autorisierte Kundendienststelle.

(Adresse siehe Rückseite)

## Technische Daten

		LBB 1060/36 Battery
<b>Leistungsdaten Gerät</b>		
Nennspannung	V	36
Durchschnittliche Luftgeschwindigkeit	km/h	135
Durchschnittliche Luftgeschwindigkeit Turbomodus	km/h	193
Maximale theoretische Luftgeschwindigkeit Akku Blasgerät	km/h	163
Maximale theoretische Luftgeschwindigkeit Turbomodus Akku Blasgerät	km/h	232
Luftvolumen Akku-Blasgerät	m <sup>3</sup> /h	744
Luftvolumen Turbomodus Akku-Blasgerät	m <sup>3</sup> /h	1063
<b>Maße und Gewichte</b>		
Gewicht (ohne Akkupack)	kg	8,5
Länge x Breite x Höhe	mm	1579x
		546x
		470
<b>Ermittelte Werte gemäß EN 50636-2-100</b>		
Schalldruckpegel L <sub>pA</sub>	dB(A)	81,2
Unsicherheit K <sub>pA</sub>	dB(A)	3,0

LBB  
1060/36  
Battery

Schalleistungspegel L <sub>WA</sub> + Unsicherheit K <sub>WA</sub>	dB(A)	97
Gesamt-Vibrationswert	m/s <sup>2</sup>	0,8
Unsicherheit K	m/s <sup>2</sup>	1,5

Technische Änderungen vorbehalten.

## Vibrationswert

### ⚠ **WARNUNG**

Der angegebene Vibrationswert wurde mit einem Standard-Testverfahren gemessen und darf zum Vergleich der Geräte verwendet werden.

Der angegebene Vibrationswert darf in einer vorläufigen Bewertung der Belastung verwendet werden. In Abhängigkeit von der Art und Weise, wie das Gerät verwendet wird, kann die Schwingungsemission während der momentanen Benutzung des Geräts vom angegebenen Gesamtwert abweichen.

**Geräte mit einem Hand-Arm Vibrationswert > 2,5 m/s<sup>2</sup> (siehe Kapitel Technische Daten in der Betriebsanleitung)**

⚠ **VORSICHT** • Mehrstündige ununterbrochene Benutzung des Geräts kann zu Taubheitsgefühlen führen. • Tragen Sie warme Handschuhe zum Schutz der Hände. • Legen Sie regelmäßige Arbeitspausen ein.

## EU-Konformitätserklärung

Hiermit erklären wir, dass die nachfolgend bezeichnete Maschine aufgrund ihrer Konzipierung und Bauart sowie in der von uns in Verkehr gebrachten Ausführung den einschlägigen grundlegenden Sicherheits- und Gesundheitsanforderungen der EU-Richtlinien entspricht. Bei einer nicht mit uns abgestimmten Änderung der Maschine verliert diese Erklärung ihre Gültigkeit.

Produkt: Akku-Rucksacklaublöser

Typ: 1.042-509.x, 1.042-510.x

**Einschlägige EU-Richtlinien**

2006/42/EG (+2009/127/EG)

2014/30/EU

2000/14/EG (+2005/88/EG)

**Angewandte harmonisierte Normen**  
 EN 60335-1:2012+A11:2014+A13:2017  
 EN 50636-2-100:2014  
 EN ISO 12100: 2010  
 EN 55014-1: 2017  
 EN 55014-2: 2015  
 EN 50581: 2012

**Angewandtes Konformitätsbewertungsverfahren**  
 2000/14/EG und geändert durch 2005/88/EG:  
 Anhang V

**Schalleistungspegel dB(A)**  
 Gemessen:94,3  
 Garantiert:97

Die Unterzeichnenden handeln im Auftrag und mit Vollmacht des Vorstands.



H. Jenner  
 Chairman of the Board of Management



S. Reiser  
 Director Regulatory Affairs & Certification

Dokumentationsbevollmächtigter: S. Reiser  
 Alfred Kärcher SE & Co. KG  
 Alfred-Kärcher-Str. 28 - 40  
 71364 Winnenden (Germany)  
 Tel.: +49 7195 14-0  
 Fax: +49 7195 14-2212  
 Winnenden, 2018/09/01

## Contents

General notes .....	11
Safety instructions .....	11
Intended use .....	13
Environmental protection .....	13
Accessories and spare parts .....	13
Scope of delivery .....	13
Symbols on the device .....	13
Description of the unit .....	13
Installation .....	14
Operation .....	14
Transport and storage .....	15
Care and service .....	15
Troubleshooting guide .....	16
Warranty .....	16
Technical data .....	16
EU Declaration of Conformity .....	16

## General notes



Read these safety instructions, these original instructions, the safety instructions provided with the battery pack and the original instructions supplied with the battery pack/standard charger before using the device for the first time. Act in accordance with them. Keep the booklets for future reference or for future owners. In addition to the notes in the operating instructions, you also need to take into consideration the general safety regulations and accident prevention guidelines applicable by law.

## Safety instructions

### Hazard levels

#### **⚠ DANGER**

• Indication of an imminent threat of danger that will lead to severe injuries or even death.

#### **⚠ WARNING**

• Indication of a potentially dangerous situation that may lead to severe injuries or even death.

#### **⚠ CAUTION**

• Indication of a potentially dangerous situation that may lead to minor injuries.

#### **ATTENTION**

• Indication of a potentially dangerous situation that may lead to damage to property.

### General safety instructions

**⚠ DANGER** • Severe injuries through a lack of concentration when working. Do not use the device when under the influence of drugs, alcohol, or medication, or when you are tired.

**⚠ WARNING** • Read all safety warnings and all instructions. Failure to follow the warnings and instructions may result in electric shock, fire and/or serious injury. **Save all warnings and instructions for future reference.** • The device is not intended for use by children, persons with restricted physical, sensory or mental abilities or persons unfamiliar with these instructions. The age of the operator may be limited by local restrictions. • Ensure that all protective devices and handles are correctly fitted, securely fastened and in good condition. • Before operation, make sure the device, all control elements, and safety devices are working properly. • Never use the device if the on/off switch on the handle does not switch on and off correctly. • Check the housing for damage each time before using the device. • Keep children and other persons out of the work area while you are using the device. • Make sure that the ventilation openings are free of deposits. • Objects can be blown by the airflow over a considerable distance. Inspect the work area thoroughly for objects such as stones, broken glass, nails, wires or strings, and remove these before using the device. • Operate the device only on a firm, level surface and in the recommended position.

**⚠ CAUTION** • Familiarise yourself with the controls and the correct use of the device. • Wear full hearing protection when using the device. The device is loud and can cause permanent hearing damage if you do not strictly follow the instructions on exposure, noise reduction and hearing protection. • Wear full eye protection when using the device. The manufacturer strongly recommends wearing a full face mask or fully closed safety goggles. Normal glasses or sunglasses will not protect you from thrown objects. • Wear long, heavy trousers, sturdy shoes and well-fitting gloves when working with the device. Do not work barefoot. Do not wear any jewellery, sandals or short trousers.

**ATTENTION** • The device operator is responsible for accidents with other people and their property.

**Note** • Regulations may restrict the use of this device in some regions. Seek advice from your local authorities. • Have damaged or illegible warning signs on the device replaced by the authorised Customer Service department.

## Safe operation

**⚠ DANGER** • Operation in explosive atmospheres is prohibited.

**⚠ WARNING** • Maintain a minimum distance of 15 m from persons and animals. Stop the device when any persons or animals enter this area. • Do not use the device if there is a danger of lightning. • You need an unobstructed view of the work area in order to be able to recognise any potential dangers. Use the device only under good lighting conditions. • Do not run but rather walk when working with the device. Do not walk backwards. Avoid an abnormal posture, keep a stable, safe footing and maintain your balance. • Immediately stop the device and check for damage or identify the cause of the vibration if the device has been dropped, hit or vibrates abnormally. Have damage repaired by the authorised Customer Service or replace the device.

• Switch off the device in the case of a malfunction or accident, and remove the battery pack. You may only start up the device again if it has been checked by an authorized customer service centre. • The backpack blower is supplied with a harness. Carefully adjust the harness to comfortably help to support the weight of the product. Identify the quick-release mechanism and practise using it before you start using the device. Its correct use may prevent serious injury in the case of an emergency. Never wear additional clothing over the harness or otherwise restrict access to the quick-release mechanism. • Risk of injury on rotating parts. Switch the motor off, remove the battery pack and make sure that all moving parts have stopped moving:

- Before leaving the device unattended.
- Before you check the device after it has been hit by a foreign object.
- Before checking, maintaining or working on the device.

**⚠ CAUTION** • The operation of similar tools in the environment increases the risk of hearing damage and the likelihood of failing to hear potential hazards, e.g. people entering your work area. • Do not make any changes to the device, and only use accessories and spare parts recommended by the manufacturer. • Danger to health due to inhalation of dust. Wear a respiratory mask when working with the device. • Moisture on dusty surfaces to reduce dust impact. • Do not operate the device near an open window. • Never direct the blower nozzle at people or animals.

**ATTENTION** • Damage to the device if waste is sucked into the air intake. Do not place the blower on or near loose waste. • Never insert objects into the blower pipes.

**Note** • Use the extension of the nozzle so that the air flow can be close to the ground and work effectively.

• Only operate the device at appropriate times. Please also observe local regulations and directives. When operating early in the morning or late in the evening, other people may be disturbed.

## Safe transport and storage

**⚠ WARNING** • Switch the device off, allow it to cool down and remove the battery pack before storage or transportation.

**⚠ CAUTION** • Risk of injury and damage to the device. Secure the device against movement or falling down during transport.

**ATTENTION** • Remove all foreign bodies from the device before storage or transportation. • Store the device in a dry, well ventilated location out of the reach of children. Keep the device away from corrosive substances such as garden chemicals. • Do not store the device outdoors.

## Safe servicing and care

**⚠ WARNING** • Turn off the motor, make sure all moving parts have fully stopped and remove the battery pack before inspecting, cleaning, or servicing the device. • Service and maintenance work on this device require special care and knowledge and may only be performed by appropriately qualified personnel. Take the device to an authorized Customer Service department for maintenance. • Ensure that the device is in a safe condition by regularly checking that all bolts, nuts and screws are screwed tight.

**⚠ CAUTION** • Only use accessories and spare parts and attachments that are approved by the manufacturer. Only original spare parts, original accessories and original attachments ensure fault-free and safe operation of the device.

**ATTENTION** • Clean the product with a soft, dry cloth each time after use.

**Note** • You may only perform the adjustments and repairs described in these operating instructions. Contact your authorised Customer Service department for other repairs. • Have damaged or illegible warning signs on the device replaced by the authorised Customer Service department.

## Residual risks

Certain residual risks remain even when the device is operated as intended. The following dangers can be present when using the device:

### ⚠ WARNING

- Vibration can cause injuries. Use the correct tools for the job, use the handles provided and use the lowest required speed in order to complete the job.
- Noise can cause hearing injuries. Wear hearing protection and limit the duration of exposure.
- Injuries from hurled objects that may escape from the blower pipe due to air pressure.
- Always wear eye protection.

## Risk reduction

### ⚠ CAUTION

- Using the device for longer periods can cause poor circulation in the hands due to vibrations. A general period of use cannot be set, because this depends on several influencing factors:
- Personal tendency to suffer from poor circulation (frequently cold fingers, tingling sensation in the fingers)
- Low ambient temperature. Wear warm gloves to protect your hands.
- Holding the device too tightly hindering blood circulation.
- Continuous operation is more harmful than operation interrupted by work breaks.

You should see a doctor if using the device regularly and for lengthy periods of time, and in the event of repeated occurrences of symptoms such as tingling in the fingers or cold fingers.

## Intended use

### **⚠ WARNING**

The device is not intended for use by children, persons with restricted physical, sensory or mental abilities or persons unfamiliar with these instructions.

- The device is suitable for commercial use.
- The device is intended for outdoor use only.
- The device may only be used in a dry, well-lit environment.
- The device is designed for blowing away light debris such as leaf litter, grass clippings, hedge clipping and loose dirt lying on the ground.

### Foreseeable misuse

Any type of improper use is prohibited. The operating personnel are liable for damage resulting from incorrect use.

## Environmental protection



The packing materials can be recycled. Please dispose of packaging in accordance with the environmental regulations.



Electrical and electronic appliances contain valuable, recyclable materials and often components such as batteries, rechargeable batteries or oil, which - if handled or disposed of incorrectly - can pose a potential threat to human health and the environment. However, these components are required for the correct operation of the appliance. Appliances marked with this symbol are not allowed to be disposed of together with the household rubbish.

### Notes on the content materials (REACH)

Current information on content materials can be found at: [www.kaercher.com/REACH](http://www.kaercher.com/REACH)

## Accessories and spare parts

Only use original accessories and original spare parts. They ensure that the appliance will run fault-free and safely.

Information on accessories and spare parts can be found at [www.kaercher.com](http://www.kaercher.com).

## Scope of delivery

The scope of delivery for the appliance is shown on the packaging. Check the contents for completeness when unpacking. If any accessories are missing or in the event of any shipping damage, please notify your dealer.

## Symbols on the device

		Read the operating instructions and all safety instructions before operating the device for the first time.
		Always wear suitable eye protection and hearing protection when working with the device.
		Do not subject the device to rain or moist conditions.

	Danger due to flung objects. Keep spectators away from the work area.
	Rotating fan wheels. Keep hands and feet away from the openings while the device is in operation.
	The guaranteed sound level specified on the label is 97 dB.

## Description of the unit

The maximum amount of equipment is described in these operating instructions. Depending on the model used, there are differences in the scope of delivery (see packaging).

See graphics page for illustrations

### Illustration A

- ① Nozzle for blower pipe
- ② Blower pipe
- ③ Casing bayonet lock
- ④ Power switch
- ⑤ Speed fixing function
- ⑥ Sheathed cable
- ⑦ Terminal
- ⑧ Bellows
- ⑨ Carrying rack
- ⑩ Motor casing
- ⑪ Battery mount
- ⑫ Type plate
- ⑬ Handle locking screw
- ⑭ Turbo boost button
- ⑮ Handle
- ⑯ Battery pack unlocking button
- ⑰ Support bracket with eyelet
- ⑱ Buckle for belt height adjustment
- ⑲ Belt click buckle
- ⑳ Connection pipe
- ㉑ \*Power+ 36V Battery Pack
- ㉒ \*Power+ 36V Battery Quick Charger
- ㉓ Assembly tool

\* optional

## Rechargeable battery pack

The device can be operated with two 36 V Kärcher Battery Power+ battery packs.

## Installation

### Device assembly

#### **⚠ WARNING**

**Risk of injury due to incompletely assembled device**

Only operate the appliance once it is fully assembled and functional.

1. Mount the bellows on the casing.
  - a Push one end of the bellows over the casing pipe so that the raised burr on the pipe fits securely into the slot on the bellows.
2. Mounting the connection pipe on the bellows.
  - a Push the connection pipe into the bellows so that the raised burr on the pipe fits securely into the slot on the bellows.

#### **Illustration B**

- b Insert the sheathed cable into the recess in the pipe clamp.
- c Fit the parts of the pipe clamp on the pipe above and below the bellows so that the sheathed cable is not pinched.
- d Insert a screw in the pipe clamp on the side that is closest to the device and tighten with the supplied assembly tool.

#### **Illustration C**

- e Insert the second screw in the other side of the pipe clamp and tighten with the assembly tool provided.

#### **Illustration D**

- b Insert the sheathed cable into the recess in the pipe clamp.
- c Fit the parts of the pipe clamp on the pipe above and below the bellows so that the sheathed cable is not pinched.
- d Insert a screw in the pipe clamp on the side that is closest to the device and tighten with the supplied assembly tool.

#### **Illustration E**

- e Insert the second screw in the other side of the pipe clamp and tighten with the assembly tool provided.

3. Mount the blower pipe nozzle.
  - a Slide the cutouts on the nozzle over the lugs on the blower pipe.
  - b Turn the nozzle so that the two arrows point towards each other.  
The nozzle is latched in position.

#### **Illustration F**

4. Mount the blower pipe.
  - a Slide the cutouts on the blower pipe over the lugs on the device.
  - b Turn the blower pipe so that the two arrows point towards each other.  
The blower pipe is latched in position.

## Changing the position of the handle

The position of the handle can be adjusted to the needs of the operator.

1. Change the position of the handle.

#### **Illustration G**

- a Release the locking screw.
- b Slide the handle on the pipe.

- c Tighten the locking screw.

## Operation

#### **⚠ WARNING**

**Risk of injury due to incompletely assembled device**

Only operate the appliance once it is fully assembled and functional.

#### **⚠ CAUTION**

**Risk of injury from objects flying about**

Wear safety goggles and suitable protective gloves for all work with the device.

### Control elements

The leaf blower has the following control elements:

- A power switch for switching the device on and off. The speed is regulated via the power switch, depending on how strongly it is pressed.
- A lever for fixing the speed to set the speed of the air flow.
- A turbo boost button to maximise the air speed that has been set via the speed fixing function. The boost mode remains active for 2 minutes, then automatically returns to normal operation.
- A locking screw to change the position of the handle.

### Inserting the battery pack

#### **ATTENTION**

##### **Dirty contacts**

*Damage to the device and battery*

Check the battery mount and the contacts for soiling and clean them as necessary before inserting the battery.

##### **Illustration H**

1. Push the battery pack into the respective mount in the device until it audibly latches into place.

### Donning the carrying harness

##### **Note**

*The carrying harness must be worn over both shoulders.*

1. Adjust the height of the click fastener by moving the buckles on the belt.
2. Snap the belt click buckle into place.
3. Pull the strap ends tight so that the harness fits snugly.

### Switching on the device

#### **⚠ CAUTION**

**Risk of injury from flying parts and hearing damage due to noise**

*Always wear eye and hearing protection.*

1. Insert the battery pack, see chapter *Inserting the battery pack*.
2. Press the trigger.

##### **Illustration I**

3. Fix the speed.

##### **Illustration J**

- a Use the speed fixing function to adjust the amount of airflow.
- b If necessary, press the turbo boost button for maximum flow speed.

## Removing the battery pack

### Note

During longer work breaks, remove the battery pack from the device and secure it against unauthorised use.

1. Pull the battery pack unlocking button in the direction of the battery pack.

### Illustration K

2. Press the battery pack unlocking button to unlock the battery pack.
3. Remove the battery pack from the device.

## Ending operation

1. Remove the battery pack from the device (see Chapter *Removing the battery pack*).
2. Clean the device (see Chapter *Cleaning the device*).

## Transport and storage

1. Switch off the device.
2. Remove the battery pack, see Chapter *Removing the battery pack*.
3. Removing the blower pipe.

### Illustration L

- a Turn the blower pipe until it can be released from the pipe.
  - b Remove the blower pipe.
4. Removing the blower pipe nozzle.

### Illustration L

- a Turn the blower pipe nozzle until it can be released from the blower pipe.
- b Remove the blower pipe nozzle.

## Care and service

The device is maintenance-free.

## Cleaning the device

### **⚠ WARNING**

#### Uncontrolled startup

Risk of injury

Remove the battery pack from the device during work breaks and before carrying out any service or care work.

### **ATTENTION**

#### Incorrect cleaning

Damage to the device

Clean the device with a damp cloth.

Do not use solvent-based cleaning agents.

Do not immerse the device in water.

Do not clean the device with a hose or high-pressure water jet.

1. Switch off the device.
2. Remove the battery pack (see Chapter *Removing the battery pack*).
3. Clean the exterior of the device with a soft, dry cloth or with a brush.

### Illustration M

## Changing the bellows

### **⚠ WARNING**

#### Uncontrolled startup

Risk of injury

Remove the battery pack from the device during work breaks and before carrying out any service or care work.

### **⚠ WARNING**

Risk of injury due to incompletely assembled device

Only operate the appliance once it is fully assembled and functional.

1. Switch off the device.
2. Remove the battery pack (see Chapter *Removing the battery pack*).
3. Remove the bellows.

### Illustration N

- a Loosen and remove the screws of the clamp on the connection pipe using the supplied assembly tool.
  - b Remove the clamp.
  - c Remove the connection pipe.
  - d Loosen and remove the screws of the clamp on the casing using the assembly tool provided.
  - e Remove the clamp.
  - f Loosen the bellows from the casing.
4. Mount the new bellows on the casing.

- a Push one end of the bellows over the casing pipe so that the raised burr on the pipe fits securely into the slot on the bellows.

### Illustration B

- b Insert the sheathed cable into the recess in the pipe clamp.
- c Fit the parts of the pipe clamp on the pipe above and below the bellows so that the sheathed cable is not pinched.
- d Insert a screw in the pipe clamp on the side that is closest to the device and tighten with the supplied assembly tool.

### Illustration C

- e Insert the second screw in the other side of the pipe clamp and tighten with the assembly tool provided.
5. Mount the connection pipe on the new bellows.
    - a Push the connection pipe into the bellows so that the raised burr on the pipe fits securely into the slot on the bellows.

### Illustration D

- b Insert the sheathed cable into the recess in the pipe clamp.
- c Fit the parts of the pipe clamp on the pipe above and below the bellows so that the sheathed cable is not pinched.
- d Insert a screw in the pipe clamp on the side that is closest to the device and tighten with the supplied assembly tool.

### Illustration E

- e Insert the second screw in the other side of the pipe clamp and tighten with the assembly tool provided.
6. Mount the blower pipe nozzle.
    - a Slide the cutouts on the nozzle over the lugs on the blower pipe.
    - b Turn the nozzle so that the two arrows point towards each other.  
The nozzle is latched in position.

### Illustration F

7. Mount the blower pipe.

  - a Slide the cutouts on the blower pipe over the lugs on the device.
  - b Turn the blower pipe so that the two arrows point towards each other.  
The blower pipe is latched in position.

## Troubleshooting guide

Malfunctions often have simple causes that you can remedy yourself using the following overview. When in doubt, or in the case of malfunctions not mentioned here, please contact your authorised Customer Service.

As the battery pack ages, even if it is looked after, its capacity reduces such that the full run time will no longer be reached when fully charged. This does not indicate a defect.

Fault	Cause	Rectification
<b>The device does not start up</b>	Battery pack is not inserted correctly.	● Push the battery pack into the mounting until it latches into place.
	Battery pack is empty	● Charge the battery pack.
	Battery pack is defective.	● Replace the battery pack.
<b>The device stops during operation</b>	The battery has overheated	● Stop working and allow the battery to cool down to normal battery temperature.
	Motor has overheated	● Stop working and allow the motor to cool down.

### Warranty

The warranty conditions issued by our relevant sales company apply in all countries. We shall remedy possible malfunctions on your appliance within the warranty period free of cost, provided that a material or manufacturing defect is the cause. In a warranty case, please contact your dealer (with the purchase receipt) or the next authorised customer service site. (See overleaf for the address)

### Technical data

<b>LBB 1060/36 Battery</b>		
<b>Device performance data</b>		
Nominal voltage	V	36
Average air speed	km/h	135
Average air speed (turbo mode)	km/h	193
Maximum theoretical air speed of cordless blower	km/h	163
Maximum theoretical air speed of cordless blower (turbo mode)	km/h	232
Air volume Cordless blower	m <sup>3</sup> /h	744
Air volume Cordless blower (turbo mode)	m <sup>3</sup> /h	1063
<b>Dimensions and weights</b>		
Weight (without battery pack)	kg	8.5
Length x width x height	mm	1579x
		546x
		470
<b>Determined values in acc. with EN 50636-2-100</b>		
Sound pressure level L <sub>pA</sub>	dB(A)	81.2
Uncertainty K <sub>pA</sub>	dB(A)	3.0
Sound power level L <sub>WA</sub> + K uncertainty <sub>WA</sub>	dB(A)	97
Overall vibration value	m/s <sup>2</sup>	0.8
Uncertainty K	m/s <sup>2</sup>	1.5
Subject to technical modifications.		

### Vibration value

#### ⚠ **WARNING**

The specified vibration value was measured using a standard test procedure and may be used to compare devices.

The specified vibration value may be used in a provisional assessment of the load.

Depending on the way the device is used, the vibration emission can deviate from the specified overall value during the current use of the device.

**Device with a hand-arm vibration value > 2.5 m/s<sup>2</sup>**  
(see chapter **Technical Data** in the operating instructions)

⚠ **CAUTION** • *Uninterrupted use of the device for several hours can lead to numbness.* • *Wear warm gloves to protect your hands.* • *Take regular breaks from work.*

### EU Declaration of Conformity

We hereby declare that the machine described below complies with the relevant basic safety and health requirements in the EU Directives, both in its basic design and construction as well as in the version placed in circulation by us. This declaration is invalidated by any changes made to the machine that are not approved by us.

Product: Backpack cordless leaf blower  
Type: 1.042-509.x, 1.042-510.x

**Currently applicable EU Directives**  
2006/42/EC (+2009/127/EC)  
2014/30/EU  
2000/14/EC (+2005/88/EC)  
2011/65/EU

**Harmonised standards used**  
EN 60335-1:2012+A11:2014+A13:2017  
EN 50636-2-100:2014  
EN ISO 12100: 2010  
EN 55014-1: 2017  
EN 55014-2: 2015  
EN 50581: 2012

**Conformity evaluation procedure used**  
2000/14/EC and amended by 2005/88/EC: Appendix V

#### **Sound power level dB(A)**

Measured: 94.3  
Guaranteed: 97

The signatories act on behalf of and with the authority of the company management.



Documentation supervisor: S. Reiser

Alfred Kärcher SE & Co. KG  
Alfred-Kärcher-Str. 28 - 40  
71364 Winnenden (Germany)  
Ph.: +49 7195 14-0  
Fax: +49 7195 14-2212  
Winnenden, 2018/09/01

## Contenu

Remarques générales .....	17
Consignes de sécurité .....	17
Utilisation conforme .....	19
Protection de l'environnement .....	19
Accessoires et pièces de rechange .....	19
Etendue de livraison .....	19
Symboles sur l'appareil .....	19
Description de l'appareil .....	19
Montage .....	20
Commande .....	20
Transport et stockage .....	21
Entretien et maintenance .....	21
Dépannage en cas de défaut .....	22
Garantie .....	22
Caractéristiques techniques .....	22
Déclaration UE de conformité .....	23

## Remarques générales



Veillez lire ces consignes de sécurité, ce manuel d'instructions original, les consignes de sécurité jointes au bloc-batterie et le manuel d'instructions original joint à votre bloc-batterie/chargeur standard avant la première utilisation de votre appareil. Suivez ces instructions. Conservez les documents pour une utilisation ultérieure ou pour le propriétaire suivant. Outre les remarques dans ce manuel d'utilisation, vous devez prendre en compte les directives générales de sécurité et les directives pour la prévention des accidents du législateur.

## Consignes de sécurité

### Niveaux de danger

#### **DANGER**

• Indique un danger immédiat qui peut entraîner de graves blessures corporelles ou la mort.

#### **AVERTISSEMENT**

• Indique une situation potentiellement dangereuse qui peut entraîner de graves blessures corporelles ou la mort.

#### **PRÉCAUTION**

• Indique une situation potentiellement dangereuse qui peut entraîner des blessures légères.

#### **ATTENTION**

• Indique une situation potentiellement dangereuse qui peut entraîner des dommages matériels.

## Consignes de sécurité générales

 **DANGER** • Blessures graves dues à un manque de concentration pendant le travail. N'utilisez jamais l'appareil sous l'influence de drogues, d'alcool ou de médicaments, ou si vous êtes fatigué.

 **AVERTISSEMENT** • **Veillez lire toutes les consignes de sécurité et les instructions.** Tout manquement au respect des consignes de sécurité et des instructions risque de provoquer une électrocution et/ou de graves blessures. **Veillez conserver toutes les consignes de sécurité et les instructions fournies en cas de besoin à l'avenir.** • L'appareil ne doit pas être utilisé par des enfants ou personnes dont les capacités physiques, sensorielles ou mentales sont réduites ou qui ne disposent pas de l'expérience et/ou des connaissances nécessaires. Des dispositions locales peuvent limiter l'âge de l'utilisateur. • Assurez-vous que tous les dispositifs de protection et les poignées sont fixés correctement et en bon état. • Avant de l'utiliser, assurez-vous que l'appareil, tous les éléments de commande et les dispositifs de sécurité fonctionnent correctement. • N'exploitez jamais l'appareil quand le bouton marche/arrêt sur la poignée ne s'allume ou ne s'éteint pas correctement. • Vérifiez avant chaque utilisation que le boîtier n'est pas endommagé. • Tenez les enfants et toute autre personne éloignés de la plage de travail lors de l'utilisation de l'appareil. • Assurez-vous que les ouvertures de ventilation ne contiennent pas de dépôts. • Des objets peuvent être soufflés par le flux d'air sur une distance considérable. Avant d'utiliser l'appareil, vérifiez bien qu'il n'y ait pas de pierres, de bris de verre, de clous, de de câble ou de fils dans la zone de travail et enlevez-les. • Utilisez l'appareil uniquement sur une surface ferme, plate et dans la position recommandée.

 **PRÉCAUTION** • **Familiarisez-vous avec les éléments de commande et l'utilisation correcte de l'appareil.** • Portez une protection auditive complète lorsque vous utilisez l'appareil. L'appareil est bruyant et peut causer des lésions auditives permanentes si vous ne suivez pas strictement les instructions sur l'exposition, la réduction du bruit et la protection auditive. • Portez des lunettes de protection complètes lorsque vous utilisez l'appareil. Le fabricant recommande vivement de porter un masque complet ou des lunettes de protection entièrement fermées. Des lunettes normales ou les lunettes de soleil n'offrent pas une protection contre les objets projetés. • Lorsque vous travaillez avec l'appareil, portez des pantalons longs et lourds, des chaussures solides et des gants bien ajustés. Ne travaillez jamais pieds nus. Ne portez pas de bijoux, de sandales ou de pantalons courts.

**ATTENTION** • L'utilisateur de l'appareil est responsable des accidents avec d'autres personnes ou leur propriété.

**Remarque** • Dans certaines régions, des directives peuvent restreindre l'utilisation de l'appareil. Laissez-vous conseiller par l'administration locale. • Faites remplacer les panneaux d'avertissement endommagés ou illisibles sur l'appareil par le service après-vente autorisé.

## Fonctionnement sûr

**⚠ DANGER** • L'utilisation dans des zones soumises à des risques d'explosion est interdite.

**⚠ AVERTISSEMENT** • Conserver une distance minimum de 15 m par rapport aux personnes et aux animaux. Arrêter l'appareil lorsque quelqu'un se trouve dans cette zone. • N'utilisez pas l'appareil en cas de risque de foudre. • Vous devez disposer d'une vue sans obstruction sur la plage de travail afin de détecter les dangers éventuels. Utilisez l'appareil exclusivement sous un bon éclairage. • Ne courez pas quand vous travaillez avec l'appareil, marchez. Ne marchez pas vers l'arrière. Évitez une position anormale du corps, garantisiez une stabilité et maintenez l'équilibre. • Arrêtez immédiatement l'appareil et vérifiez s'il est endommagé ou identifiez la cause de la vibration si l'appareil est tombé, a reçu un coup ou vibre anormalement.

Faites réparer les dommages par le service après-vente agréé ou remplacez l'appareil. • Mettez l'appareil hors tension en cas de dysfonctionnement ou d'accident, et débranchez le bloc-batterie. La remise en service de l'appareil n'est possible qu'après sa vérification par un service après-vente autorisé. • La soufflerie à sac-à-dos pour feuilles mortes est équipée d'un harnais. Ajustez soigneusement le harnais pour répartir le poids de l'appareil. Familiarisez-vous avec le harnais et le verrouillage rapide avant d'utiliser l'appareil. En cas de danger, une utilisation correcte peut vous protéger contre des blessures graves. Ne portez pas de vêtements par-dessus le harnais et ne gênez pas l'accès à la fermeture rapide. • Risque de blessure au niveau des pièces en rotation. Mettez le moteur hors tension, retirez le bloc-batterie, assurez-vous que tous les composants mobiles sont complètement stoppés :

- Avant de laisser l'appareil sans surveillance.
- Avant de contrôler l'appareil après qu'il a été heurté par un corps étranger.
- Avant de vérifier, nettoyer ou travailler sur l'appareil.

**⚠ PRÉCAUTION** • L'utilisation d'outils similaires dans l'environnement augmente le risque de dommages auditifs et la probabilité d'éviter des dangers potentiels, p. ex. des personnes entrant dans votre espace de travail. • N'apportez aucune modification à l'appareil et utilisez uniquement les accessoires et pièces de rechange recommandés par le fabricant. • Risque pour la santé dû à l'inhalation de poussières. Pendant le travail avec l'appareil, portez une protection respiratoire. • Humidifiez les surfaces poussiéreuses pour réduire la pollution par la poussière. • N'utilisez pas l'appareil à proximité d'une fenêtre ouverte. • Ne dirigez pas le jet de la soufflerie vers des personnes ou des animaux.

**ATTENTION** • Dommages sur l'appareil lorsque les balayures sont aspirées dans la prise d'air. Ne placez pas la soufflerie sur ou à proximité des balayures. • N'insérez jamais d'objets dans les tubes de l'appareil.

**Remarque** • Utilisez l'extension de la buse de sorte que le flux d'air soit proche du sol et puisse fonctionner efficacement. • Utilisez l'appareil exclusivement à des horaires appropriés. Veuillez également respecter les prescriptions et réglementations locales. Une utilisation tôt le matin ou tard l'après-midi peut déranger d'autres personnes.

## Transport sûr et stockage

**⚠ AVERTISSEMENT** • Coupez l'appareil, laissez-le refroidir et retirez le bloc-batterie avant de le stocker ou de le transporter.

**⚠ PRÉCAUTION** • Risque de blessures et dommages sur l'appareil. Bloquez l'appareil contre tout mouvement ou toute chute pendant le transport.

**ATTENTION** • Retirez tous les corps étrangers de l'appareil avant de le transporter ou de le stocker. • Stockez l'appareil dans un endroit sec, bien aéré et inaccessible pour les enfants. Tenez l'appareil éloigné des substances corrosives telles que les produits chimiques pour le jardin. • Ne stockez pas l'appareil à l'extérieur.

## Maintenance et entretien en toute sécurité

**⚠ AVERTISSEMENT** • Arrêtez le moteur, assurez-vous que toutes les pièces mobiles sont complètement arrêtées et retirez le bloc-batterie avant d'inspecter, de nettoyer ou d'effectuer la maintenance de l'appareil. • Les travaux d'entretien et de maintenance sur cet appareil nécessitent une attention et des connaissances particulières et ne doivent être effectués que par du personnel spécialisé qualifié. Remettez l'appareil à un centre de service après-vente agréé pour la maintenance. • Veillez à ce que l'appareil soit dans un état sûr en vérifiant à intervalles réguliers que les goujons, les écrous et les vis sont bien serrés.

**⚠ PRÉCAUTION** • Utilisez exclusivement les accessoires, les pièces de rechange et les extensions autorisés par le fabricant. Les pièces de rechange, accessoires et extensions originaux garantissent le fonctionnement sûr et sans pannes de votre appareil.

**ATTENTION** • Nettoyez le produit après chaque utilisation avec un chiffon doux et sec.

**Remarque** • Vous ne devez effectuer que les réparations et réglages décrits dans ce manuel d'utilisation. Contactez votre service après-vente agréé pour les réparations allant au-delà. • Faites remplacer les panneaux d'avertissement endommagés ou illisibles sur l'appareil par le service après-vente autorisé.

## Risques résiduels

Certains risques résiduels subsistent même lorsque l'appareil est utilisé conformément à l'usage prévu. Les risques suivants peuvent survenir lors de l'utilisation de l'appareil :

### ⚠ AVERTISSEMENT

- Une vibration peut causer des blessures. Pour chaque travail, utilisez l'outil approprié, utilisez les poignées prévues et réglez la vitesse minimale nécessaire pour exécuter le travail.
- Le bruit peut causer des lésions auditives. Portez une protection auditive et limitez la sollicitation.
- Blessures causées par des objets projetés qui peuvent s'échapper du tube de soufflage en raison de la pression de l'air.
- Portez toujours des lunettes de protection.

## Réduction des risques

### ⚠ PRÉCAUTION

- Une durée d'utilisation prolongée de l'appareil peut provoquer des troubles circulatoires au niveau des mains en raison des vibrations. Il est impossible de

définir une durée de validité générale pour l'utilisation car elle dépend de nombreux facteurs d'influence :

- **Tendance personnelle à souffrir d'une mauvaise circulation sanguine (doigts souvent froids, démangeaison dans les doigts)**
  - **Basse température ambiante. Portez des gants chauds pour protéger vos mains.**
  - **Circulation sanguine entravée par une saisie trop ferme.**
  - **Un usage en continu est plus dangereux qu'une utilisation interrompue par des pauses.**
- Consultez un médecin en cas d'utilisation régulière et de longue durée de l'appareil ou d'apparition répétée de symptômes tels que les démangeaisons dans les doigts, les doigts froids.

## Utilisation conforme

### ⚠ AVERTISSEMENT

L'appareil ne doit pas être utilisé par des enfants ou personnes dont les capacités physiques, sensorielles ou mentales sont réduites ou qui ne disposent pas de l'expérience et/ou des connaissances nécessaires.

- Cet appareil est exclusivement conçu pour une utilisation professionnelle.
- L'appareil est prévu uniquement pour l'emploi à l'air libre.
- L'appareil ne doit être utilisé que dans un environnement sec et bien éclairé.
- L'appareil est conçu pour souffler des balayures légères reposant sur le sol, telles que les feuilles, l'herbe, des coupes d'élagage et autres déchets de jardin.

### Utilisation non conforme prévisible

Toute utilisation non conforme est interdite.

L'opérateur est responsable des risques découlant d'une utilisation non conforme.

## Protection de l'environnement



Les matériaux d'emballage sont recyclables.

Veillez éliminer les emballages dans le respect de l'environnement.



Les appareils électriques et électroniques contiennent des matériaux précieux recyclables et souvent des composants tels que des piles, batteries ou de l'huile représentant un danger potentiel pour la santé humaine et l'environnement, s'ils ne sont pas manipulés ou éliminés correctement. Ces composants sont cependant nécessaires pour le fonctionnement correct de l'appareil. Les appareils marqués par ce symbole ne doivent pas être jetés dans les ordures ménagères.

Remarques concernant les matières composantes (REACH)

Les informations actuelles concernant les matières composantes sont disponibles sous : [www.kaercher.com/REACH](http://www.kaercher.com/REACH)

Les informations actuelles concernant les matières composantes sont disponibles sous : [www.kaercher.com/REACH](http://www.kaercher.com/REACH)

## Accessoires et pièces de rechange

Utiliser exclusivement des accessoires et pièces de rechange originaux. Ceux-ci garantissent le fonctionnement sûr et sans défaut de votre appareil.

Des informations sur les accessoires et pièces de rechange sont disponibles sur le site Internet [www.kaercher.com](http://www.kaercher.com).

## Etendue de livraison

L'étendue de livraison de l'appareil est illustrée sur l'emballage. Lors du déballage, vérifiez que le contenu de la livraison est complet. Si un accessoire manque ou en cas de dommage dû au transport, veuillez informer votre distributeur.

## Symboles sur l'appareil

	Veillez lire le manuel d'utilisation et toutes les consignes de sécurité avant la mise en service.
	Pendant le travail, portez une protection oculaire et auditive appropriée.
	N'exposez pas l'appareil à la pluie ou à des conditions humides.
	Danger dû à des objets projetés. Tenir d'autres personnes impérativement éloignées de la zone de travail.
	Pales rotatives du ventilateur. Gardez les mains et les pieds éloignés des ouvertures pendant le fonctionnement de l'appareil.
	Le niveau de pression acoustique garanti indiqué sur l'étiquette est de 97 dB.

## Description de l'appareil

Le présent manuel d'utilisation décrit l'équipement complet. L'étendue de livraison varie selon les modèles (voir l'emballage).

Illustration, voir pages graphiques  
Illustration A

- ① Buse du tube de soufflage
- ② Tube de soufflage
- ③ Boîtier du raccord baïonnette
- ④ Interrupteur principal
- ⑤ Fixation de la vitesse
- ⑥ Tirant à câble
- ⑦ Borne
- ⑧ Soufflé plissé
- ⑨ Harnais
- ⑩ Carter moteur
- ⑪ Logement de la batterie
- ⑫ Plaque signalétique
- ⑬ Vis de verrouillage de la poignée

- ⑭ Bouton Turbo Boost
- ⑮ Poignée
- ⑯ Touche de déverrouillage du bloc-batterie
- ⑰ Console support avec œillet de suspension
- ⑱ Boucle pour réglage en hauteur de la sangle
- ⑲ Boucle à déclic de la sangle
- ⑳ Tuyau de raccordement
- ㉑ \*Bloc-batterie Battery Power+ 36V
- ㉒ \*Chargeur rapide Battery Power+ 36V
- ㉓ Outil de montage

\* en option

### Bloc-batterie

L'appareil peut être utilisé avec deux Kärcher Battery Power+ 36 V blocs-batterie.

## Montage

### Montage de l'appareil

#### ⚠ AVERTISSEMENT

**Risque de blessure dû à un appareil incomplètement assemblé**

Utiliser l'appareil uniquement s'il est complètement assemblé et fonctionnel.

1. Monter le soufflet plissé sur le boîtier.
  - a Pousser une extrémité du soufflet sur le tube du boîtier de sorte que la nervure convexe du tube s'insère correctement dans la fente du soufflet.
2. Insérer le tirant à câble dans le logement du collier de serrage.
3. Placer les pièces du collier de serrage au-dessus et en-dessous des soufflets sur le tuyau afin que le câble ne soit pas pincé.
4. Insérer une vis sur le côté le plus proche de l'appareil dans le collier de serrage et serrer avec l'outil de montage fourni.

#### Illustration B

5. Insérer la deuxième vis dans l'autre côté du collier de serrage et serrer avec l'outil de montage fourni.
6. Monter le tuyau de raccordement sur le soufflet.
  - a Pousser le tuyau de raccordement dans le soufflet de sorte que la nervure convexe du tuyau s'insère correctement dans la fente du soufflet.

#### Illustration C

7. Insérer le tirant à câble dans le logement du collier de serrage.
8. Placer les pièces du collier de serrage au-dessus et en-dessous des soufflets sur le tuyau afin que le câble ne soit pas pincé.
9. Insérer une vis sur le côté le plus proche de l'appareil dans le collier de serrage et serrer avec l'outil de montage fourni.

#### Illustration D

10. Insérer la deuxième vis dans l'autre côté du collier de serrage et serrer avec l'outil de montage fourni.
11. Monter la buse du tube de soufflage.
  - a Faire glisser les évidements de la buse sur les ergots du tube de soufflage.

#### Illustration E

12. Tourner la buse de sorte que les deux flèches pointent l'une vers l'autre.  
La buse est enclenchée.
13. Monter le tube de soufflage.
  - a Pousser les évidements sur le tube de soufflage sur les ergots de l'appareil.
14. Tourner le tube de soufflage de sorte que les deux flèches pointent l'une vers l'autre.  
Le tube de soufflage est enclenché.

### Changement de la position de la poignée

La position de la poignée peut être adaptée aux besoins de l'utilisateur.

1. Changer la position de la poignée.

#### Illustration G

- a Desserrer la vis de verrouillage.
- b Déplacer la poignée sur le tube.
- c Serrer la vis de verrouillage.

## Commande

### ⚠ AVERTISSEMENT

**Risque de blessure dû à un appareil incomplètement assemblé**

Utiliser l'appareil uniquement s'il est complètement assemblé et fonctionnel.

### ⚠ PRÉCAUTION

**Risque de blessure dû à la projection d'objets**

Portez des lunettes de protection et des gants de protection appropriés lors de tous les travaux réalisés avec l'appareil.

### Éléments de commande

Le souffleur de feuilles dispose des éléments de commande suivants :

- Un interrupteur principal pour activer et désactiver l'appareil. La vitesse peut être réglée en fonction de la force avec laquelle elle est actionnée à l'aide de l'interrupteur principal.
- Un levier de fixation de la vitesse de rotation pour fixer la vitesse du flux d'air.
- Un bouton Turbo Boost pour maximiser la vitesse de l'air réglée au moyen de la fixation de la vitesse. Le mode Boost reste actif pendant 2 minutes, puis il repasse automatiquement en fonctionnement normal.
- Une vis de verrouillage pour modifier la position de la poignée.

### Insérer la batterie

### ATTENTION

**Contacts encrassés**

*Dommages sur l'appareil et l'accumulateur*

Vérifiez l'absence d'encrassement sur le logement de l'accumulateur et les contacts avant l'utilisation et nettoyez les, si nécessaire.

#### Illustration H

1. Insérer le bloc-batterie dans le logement correspondant jusqu'à ce qu'il s'enclenche de manière audible.

### Mettre le harnais

#### Remarque

Le harnais doit être porté sur les deux épaules.

1. Ajuster la hauteur de la fermeture à déclic en déplaçant les boucles sur la sangle.
2. Laisser s'enclencher la boucle à déclic.
3. Serrer les extrémités de la sangle pour que le harnais soit bien ajusté.

## Démarrer l'appareil

### ⚠ PRÉCAUTION

**Risque de blessure dû à des pièces éjectées et lésions auditives dues au bruit**

Portez toujours une protection oculaire et auditive.

1. Remplacement du bloc-batterie, voir chapitre *Insérer la batterie*.
2. Appuyer sur l'interrupteur principal.
3. Fixer la vitesse de rotation.

#### Illustration J

- a Régler l'intensité du flux d'air au moyen de la fixation de la vitesse.
- b Si nécessaire, appuyer sur le bouton Turbo Boost pour obtenir une vitesse d'écoulement maximale.

## Dépose du bloc-batterie

### Remarque

Dans le cas de longues périodes d'arrêt, retirer le bloc-batterie de l'appareil et le sécuriser contre toute utilisation intempestive.

1. Tirer la touche Déverrouillage bloc-batterie dans le sens du bloc-batterie.

#### Illustration K

2. Enfoncer la touche de déverrouillage du bloc-batterie pour déverrouiller celui-ci.
3. Sortir le bloc-batterie de l'appareil.

## Terminer l'utilisation

1. Retirer le bloc-batterie de l'appareil (voir chapitre *Dépose du bloc-batterie*).
2. Nettoyer l'appareil (voir le chapitre *Nettoyer l'appareil*).

## Transport et stockage

1. Éteindre l'appareil.
2. Dépose du bloc-batterie, voir chapitre *Dépose du bloc-batterie*.
3. Retirer le tube de soufflage.

#### Illustration L

- a Tourner le tube de soufflage jusqu'à ce qu'il puisse être détaché du tuyau.
  - b Retirer le tube de soufflage.
4. Retirer la buse du tube de soufflage.

#### Illustration L

- a Tourner la buse du tube de soufflage jusqu'à ce qu'elle puisse être détachée du tube de soufflage.
- b Retirer la buse du tube de soufflage.

## Entretien et maintenance

L'appareil ne nécessite pas d'entretien.

## Nettoyer l'appareil

### ⚠ AVERTISSEMENT

**Démarrage incontrôlé**

*Risque de blessures*

Sortez l'accumulateur de l'appareil pendant les pauses de travail et avant tous les travaux de maintenance et d'entretien.

### ATTENTION

**Nettoyage incorrect**

*Dommmages sur l'appareil*

Nettoyez l'appareil avec un chiffon humide.

N'utilisez pas de détergents contenant des solvants.

Ne plongez pas l'appareil dans l'eau.

Ne nettoyez pas l'appareil avec un flexible ou jet d'eau sous forte pression.

1. Éteindre l'appareil.
2. Enlever le bloc-batterie (voir chapitre *Dépose du bloc-batterie*).
3. Nettoyer la surface de l'appareil avec un chiffon doux et sec.

#### Illustration M

## Remplacer le soufflet plissé

### ⚠ AVERTISSEMENT

**Démarrage incontrôlé**

*Risque de blessures*

Sortez l'accumulateur de l'appareil pendant les pauses de travail et avant tous les travaux de maintenance et d'entretien.

### ⚠ AVERTISSEMENT

**Risque de blessure dû à un appareil incomplètement assemblé**

Utiliser l'appareil uniquement s'il est complètement assemblé et fonctionnel.

1. Éteindre l'appareil.
2. Enlever le bloc-batterie (voir chapitre *Dépose du bloc-batterie*).
3. Retirer le soufflet plissé.

#### Illustration N

- a Desserrer et retirer les vis du collier sur le tuyau de raccordement à l'aide de l'outil de montage fourni.
  - b Retirer le collier.
  - c Retirer le tuyau de raccordement.
  - d Desserrer et retirer les vis du collier sur le boîtier à l'aide de l'outil de montage fourni.
  - e Retirer le collier.
  - f Retirer le soufflet plissé du boîtier.
4. Monter le nouveau soufflet plissé sur le boîtier.
    - a Pousser une extrémité du soufflet sur le tube du boîtier de sorte que la nervure convexe du tube s'insère correctement dans la fente du soufflet.

#### Illustration B

- b Insérer le tirant à câble dans le logement du collier de serrage.
- c Placer les pièces du collier de serrage au-dessus et en-dessous des soufflets sur le tuyau afin que le câble ne soit pas pincé.
- d Insérer une vis sur le côté le plus proche de l'appareil dans le collier de serrage et serrer avec l'outil de montage fourni.

#### Illustration C

- e Insérer la deuxième vis dans l'autre côté du collier de serrage et serrer avec l'outil de montage fourni.
5. Monter le tuyau de raccordement sur le nouveau soufflet plissé.
    - a Pousser le tuyau de raccordement dans le soufflet de sorte que la nervure convexe du tuyau s'insère correctement dans la fente du soufflet.

#### Illustration D

- b Insérer le tirant à câble dans le logement du collier de serrage.
- c Placer les pièces du collier de serrage au-dessus et en-dessous des soufflets sur le tuyau afin que le câble ne soit pas pincé.
- d Insérer une vis sur le côté le plus proche de l'appareil dans le collier de serrage et serrer avec l'outil de montage fourni.

#### Illustration E

- e Insérer la deuxième vis dans l'autre côté du collier de serrage et serrer avec l'outil de montage fourni.
6. Monter la buse du tube de soufflage.
- a Faire glisser les évidements de la buse sur les ergots du tube de soufflage.
- Illustration F**
- b Tourner la buse de sorte que les deux flèches pointent l'une vers l'autre.
- La buse est enclenchée.
7. Monter le tube de soufflage.
- a Pousser les évidements sur le tube de soufflage sur les ergots de l'appareil.
- Illustration F**
- b Tourner le tube de soufflage de sorte que les deux flèches pointent l'une vers l'autre.
- Le tube de soufflage est enclenché.

## Dépannage en cas de défaut

Les défauts ont souvent des causes simples que vous pouvez vous-même éliminer à l'aide de l'aperçu suivant. En cas de doute, ou en absence de mention des défauts, veuillez vous adresser au service après-vente autorisé.

En vieillissant la capacité de la batterie baisse, même en cas de bon entretien, et la durée de marche complète n'est plus atteinte, même à l'état pleinement chargé. Ceci n'est pas un défaut.

Erreur	Cause	Solution
L'appareil ne démarre pas	Le bloc-batterie n'est pas correctement inséré.	● Pousser le bloc-batterie dans le logement jusqu'à ce qu'il s'enclenche.
	Le bloc-batterie est vide.	● Charger le bloc-batterie.
	Le bloc-batterie est défectueux.	● Remplacer le bloc-batterie.
L'appareil s'arrête pendant le fonctionnement	La batterie est en surchauffe	● Interrompre le travail et attendre que la température de la batterie soit à nouveau dans une plage normale.
	Le moteur est en surchauffe	● Interrompre le travail et laisser refroidir le moteur.

## Garantie

Les conditions de garantie publiées par notre société commerciale compétente s'appliquent dans chaque pays. Nous remédions gratuitement aux défauts possibles sur votre appareil dans la durée de garantie dans la mesure où la cause du défaut est un vice de matériau ou de fabrication. En cas de garantie, veuillez vous adresser à votre distributeur ou au point de service après-vente autorisé le plus proche avec la facture d'achat.

(Voir l'adresse au dos)

## Caractéristiques techniques

**LBB  
1060/36  
Battery**

Caractéristiques de puissance de l'appareil		
Tension nominale	V	36
Vitesse moyenne de l'air	km/h	135
Vitesse moyenne de l'air du mode turbo	km/h	193
Vitesse théorique maximale de l'air du souffleur sur batterie	km/h	163
Vitesse théorique maximale de l'air du souffleur sur batterie en mode Turbo	km/h	232
Volume d'air du souffleur sur batterie	m <sup>3</sup> /h	744
Volume d'air du souffleur sur batterie en mode Turbo	m <sup>3</sup> /h	1063
Dimensions et poids		
Poids (sans bloc-batterie)	kg	8,5
Longueur x largeur x hauteur	mm	1579x 546x 470
Valeurs déterminées selon EN 50636-2-100		
Niveau de pression acoustique	dB(A)	81,2
L <sub>pA</sub>		
Incertitude K <sub>pA</sub>	dB(A)	3,0
Niveau de puissance acoustique	dB(A)	97
L <sub>WA</sub> + incertitude K <sub>WA</sub>		
Valeur de vibration totale	m/s <sup>2</sup>	0,8
Incertitude K	m/s <sup>2</sup>	1,5

Sous réserve de modifications techniques.

## Valeur de vibrations

### ⚠ AVERTISSEMENT

La valeur de vibrations indiquée a été mesurée avec une méthode d'essai standard et doit être utilisée pour la comparaison des appareils.

La valeur de vibrations indiquée doit être utilisée dans une évaluation préalable de la sollicitation. Selon le mode d'utilisation de l'appareil, l'émission de vibrations peut différer de la valeur totale indiquée pendant l'utilisation momentanée de l'appareil.

**Appareils avec une valeur de vibrations main-bras > 2,5 m/s<sup>2</sup> (voir chapitre Caractéristiques techniques dans le manuel d'instructions)**

⚠ **PRÉCAUTION.** Une utilisation de l'appareil pendant plusieurs heures sans interruption peut être à l'origine d'engourdissements. • Portez des gants chauds pour protéger vos mains. • Effectuez régulièrement des pauses lors du travail.

## Déclaration UE de conformité

Nous déclarons par la présente que la machine désignée ci-après ainsi que la version que nous avons mise en circulation, est conforme, de par sa conception et son type, aux exigences fondamentales de sécurité et de santé en vigueur des normes UE. Toute modification de la machine sans notre accord annule cette déclaration.

Produit : Souffleur de feuilles à dos sans fil  
Type : 1.042-509.x, 1.042-510.x

### Normes UE en vigueur

2006/42/CE (+2009/127/CE)  
2014/30/UE  
2000/14/CE (+2005/88/CE)  
2011/65/EU

### Normes harmonisées appliquées

EN 60335-1:2012+A11:2014+A13:2017  
EN 50636-2-100:2014  
EN ISO 12100:2010  
EN 55014-1:2017  
EN 55014-2:2015  
EN 50581:2012

### Méthode d'évaluation de conformité appliquée

2000/14/CE et modifié par 2005/88/CE : annexe V

### Niveau de puissance acoustique dB(A)

Mesuré : 94,3

Garanti : 97

Les signataires agissent sous ordre et avec le pouvoir de la direction.



H. Jenner

Chairman of the Board of Management



S. Reiser

Director Regulatory Affairs & Certification

Responsable de la documentation : S. Reiser

Alfred Kärcher SE & Co. KG  
Alfred-Kärcher-Str. 28 - 40  
71364 Winnenden (Germany)  
Tél. : +49 7195 14-0  
Télécopie : +49 7195 14-2212  
Winnenden, le 01/09/2018

## Indice

Avvertenze generali .....	23
Avvertenze di sicurezza .....	23
Impiego conforme alla destinazione.....	25
Tutela dell'ambiente .....	25
Accessori e ricambi .....	25
Volume di fornitura .....	25
Simboli riportati sull'apparecchio.....	25
Descrizione dell'apparecchio .....	26
Montaggio .....	26
Funzionamento .....	26
Trasporto e stoccaggio.....	27
Cura e manutenzione.....	27
Guida alla risoluzione dei guasti .....	28
Garanzia.....	28
Dati tecnici.....	28
Dichiarazione di conformità UE.....	29

## Avvertenze generali



Prima dell'utilizzo iniziale dell'apparecchio leggere le presenti avvertenze di sicurezza, le presenti istruzioni originali, le avvertenze di sicurezza allegate all'unità accumulatore e le istruzioni originali allegate all'unità accumulatore/caricabatterie standard e attenersivi. Agire secondo quanto indicato nelle istruzioni. Conservare i libretti per un uso futuro o per un successivo proprietario. Osservare sempre sia le indicazioni riportate nelle istruzioni, sia le norme generali vigenti in materia di sicurezza/antifortunistica.

## Avvertenze di sicurezza

### Livelli di pericolo

### ⚠ PERICOLO

• Indica un pericolo imminente che determina lesioni gravi o la morte.

### ⚠ AVVERTIMENTO

• Indica una probabile situazione pericolosa che potrebbe determinare lesioni gravi o la morte.

### ⚠ PRUDENZA

• Indica una probabile situazione pericolosa che potrebbe causare lesioni leggere.

### ATTENZIONE

• Indica una probabile situazione pericolosa che potrebbe determinare danni alle cose.

### Avvertenze di sicurezza generali

⚠ **PERICOLO** • Lesioni gravi in seguito ad operazioni svolte senza la dovuta concentrazione. Non usare l'apparecchio se si è sotto l'influsso di droghe, alcool o medicinali oppure se si è stanchi.

⚠ **AVVERTIMENTO** • Leggere le presenti istruzioni e avvertenze di sicurezza. In caso di mancato rispetto delle istruzioni e avvertenze di sicurezza sussiste il pericolo di scosse elettriche e/o incidenti gravi. **Conservare tutte le avvertenze di sicurezza per ogni esigenza futura.** • L'apparecchio non è destinato all'utilizzo da parte di bambini o persone con capacità fisiche, sensoriali o mentali ridotte o che non hanno acquisito familiarità con queste istruzioni. Le disposizioni locali possono limitare l'età degli operatori. • Assicurarsi che tutti i dispositivi di protezione e le impugnature si-

ano fissati in modo corretto e sicuro e che siano in buone condizioni. ● Prima dell'utilizzo assicurarsi che l'apparecchio, tutti i controlli e i dispositivi di sicurezza funzionino correttamente. ● Non azionare mai l'apparecchio se l'interruttore di accensione/spegnimento integrato nell'impugnatura non si accende o non si spegne correttamente. ● Prima di ogni utilizzo controllare se il carter presenta danni. ● Tenere i bambini e altre persone lontano dall'area di lavoro mentre si utilizza l'apparecchio. ● Accertarsi che le aperture di ventilazione siano prive di incrostazioni. ● Il flusso d'aria può soffiare gli oggetti ad una distanza considerevole. Prima dell'uso, controllare accuratamente se nell'area di lavoro sono presenti oggetti come pietre, frammenti di vetro, chiodi, cavi o fili ed eventualmente rimuoverli. ● Utilizzare l'apparecchio solo su una superficie compatta e piana e nella posizione consigliata.

**⚠ PRUDENZA** ● Acquisire familiarità con i comandi e con l'uso corretto dell'apparecchio. ● Indossare una protezione dell'udito completa quando si utilizza l'apparecchio. L'apparecchio è rumoroso e può causare danni permanenti all'udito se non si seguono rigorosamente le istruzioni sull'esposizione, sulla riduzione del rumore e sulla protezione dell'udito. ● Indossare una protezione completa per gli occhi quando si utilizza l'apparecchio. Il produttore raccomanda vivamente di indossare una maschera facciale completa o occhiali di protezione completamente chiusi. I normali occhiali o occhiali da sole non proteggono dagli oggetti lanciati. ● Quando si lavora con l'apparecchio, indossare pantaloni lunghi e pesanti, scarpe di sicurezza e guanti della propria misura. Non usare l'apparecchio scalzi. Non indossare gioielli, sandali o pantaloni corti.

**ATTENZIONE** ● L'operatore dell'apparecchiatura è responsabile di incidenti che coinvolgono altre persone o i loro beni.

**Nota** ● In alcune regioni, norme possono limitare l'utilizzo di quest'apparecchio. Farsi consigliare dall'autorità competente in loco. ● Far sostituire cartelli segnaletici danneggiati o illeggibili sull'apparecchio dal servizio di assistenza clienti autorizzato.

### Funzionamento sicuro

**⚠ PERICOLO** ● L'utilizzo in ambienti a rischio di esplosione è vietato.

**⚠ AVVERTIMENTO** ● Mantenere una distanza minima di 15 m da persone e animali. Arrestare l'apparecchio quando qualcuno supera questa soglia.

● Non utilizzare l'apparecchio in caso di pericolo di folgorazione (caduta di fulmini). ● Occorre avere una visuale senza ostacoli sull'area di lavoro per poter riconoscere i possibili pericoli. Utilizzare l'apparecchio solo in presenza di una buona illuminazione. ● Mentre si usa l'apparecchio non si deve correre ma camminare. Non procedere all'indietro. Evitare una postura anomala, mettersi in posizione sicura e cercare di mantenere l'equilibrio in ogni situazione. ● Arrestare immediatamente l'apparecchio e verificare l'eventuale presenza di danni o identificare la causa della vibrazione se l'apparecchio è caduta, ha subito un colpo o vibra in modo anomalo. Fare eseguire la riparazione dei danni dal servizio di assistenza clienti autorizzato o sostituire l'apparecchio. ● In caso di guasto o di incidente spegnere l'apparecchio e rimuovere l'unità accumulatore. È possibile rimettere in funzione l'apparecchio se questo è stato controllato da un servizio assistenza autorizzato.

● L'accumulafoglie a zaino è dotato di una imbracatura. Regolare con cura l'imbracatura per distribuire il peso dell'apparecchio. Acquisire familiarità con la tracolla e la chiusura rapida prima di utilizzare l'apparecchio. In caso di pericolo, un impiego corretto può prevenire gravi lesioni. Non indossare indumenti sopra l'imbracatura o interferire in altro modo con l'accesso alla chiusura rapida. ● Rischio di lesioni sulle parti rotanti. Spegner il motore, rimuovere il pacco batterie e accertarsi che tutti i componenti mobili si siano fermati completamente:

- Prima di allontanarsi dall'apparecchio.
- Prima di controllare l'apparecchio dopo che è stato colpito da un oggetto estraneo.
- Prima di controllare, sottoporre a manutenzione o lavorare con l'apparecchio.

**⚠ PRUDENZA** ● L'uso di strumenti simili nell'ambiente aumenta il rischio di danni all'udito e la probabilità di evitare potenziali pericoli, ad es. Ad esempio, le persone che entrano nell'area di lavoro. ● Non apportare modifiche al dispositivo e utilizzare solo accessori e parti di ricambio consigliati dal produttore. ● Pericolo per la salute a causa dell'inhalazione di polvere. Durante il lavoro con l'apparecchio indossare una maschera respiratoria. ● Inumidire le superfici polverose per ridurre il carico di polvere. ● Non utilizzare l'apparecchio vicino ad una finestra aperta. ● Non puntare l'ugello del soffiatore verso persone o animali.

**ATTENZIONE** ● Danneggiamento dell'apparecchio quando vengono aspirati detriti nella presa d'aria. Non posizionare il soffiatore sopra o vicino a detriti sciolti. ● Non inserire mai oggetti nel tubo del soffiatore.

**Nota** ● Utilizzare l'estensione dell'ugello in modo che il flusso d'aria venga diretto al suolo e svolga un'azione efficace. ● Utilizzare l'apparecchio solo negli orari appropriati. Vanno inoltre osservate le norme e le disposizioni locali. Se si lavora al mattino presto o alla sera tardi, altre persone potrebbero essere disturbate.

### Trasporto e stoccaggio sicuri

**⚠ AVVERTIMENTO** ● Spegner l'apparecchio, lasciarlo raffreddare e rimuovere l'unità accumulatore prima di riportarlo o di trasportarlo.

**⚠ PRUDENZA** ● Rischio di lesioni e di danneggiamento dell'apparecchio. Durante il trasporto assicurare l'apparecchio per evitare spostamenti e cadute.

**ATTENZIONE** ● Rimuovere i corpi estranei dall'apparecchio prima di trasportarlo o conservarlo. ● Conservare l'apparecchio in un luogo asciutto e ben areato, non accessibile ai bambini. Tenere l'apparecchio a distanza da sostanze corrosive, come le sostanze chimiche per il giardino. ● Conservare l'apparecchio soltanto in ambienti chiusi.

### Manutenzione e cura sicura

**⚠ AVVERTIMENTO** ● Spegner il motore, assicurarsi che tutte le parti mobili siano completamente arrestate e rimuovere il pacco batterie prima di ispezionare, pulire o riparare l'apparecchio. ● I lavori di assistenza e manutenzione su questo apparecchio richiedono precauzioni e conoscenze speciali e possono essere eseguiti solo da personale adeguatamente qualificato. Portare l'apparecchio presso un centro di assistenza autorizzato per la manutenzione. ● Accertarsi che l'apparecchio si trovi in condizioni di sicurezza



verificando a intervalli regolari il serraggio corretto di bulloni, dadi e viti.

**⚠ PRUDENZA** • Utilizzare esclusivamente accessori e ricambi autorizzati dal produttore. Accessori e ricambi originali garantiscono un funzionamento sicuro e privo di disturbi dell'apparecchio.

**ATTENZIONE** • Pulire il prodotto dopo ogni utilizzo con un panno morbido e asciutto.

**Nota** • L'utente può eseguire unicamente le operazioni di regolazione e riparazione descritte in queste istruzioni per l'uso. Per riparazioni di altro genere contattare l'assistenza clienti autorizzata. • Far sostituire cartelli segnaletici danneggiati o illeggibili sull'apparecchio dal servizio di assistenza clienti autorizzato.

### Rischi residui

Alcuni rischi residui permangono anche quando l'apparecchio viene utilizzato correttamente. Dall'uso dell'apparecchio possono scaturire i seguenti pericoli:

#### ⚠ AVVERTIMENTO

- La vibrazione può provocare lesioni. Per ogni lavoro utilizzare gli utensili corretti, usare le impugnature previste e svolgere il lavoro alla velocità più bassa possibile.
- Il rumore può causare danni all'udito. Usare una protezione dell'udito e limitare la sollecitazione.
- Lesioni causate dalla proiezione di oggetti, che potrebbero fuoriuscire dal tubo di soffiaggio a causa della pressione dell'aria.
- Indossare sempre una protezione per gli occhi.

### Riduzione dei rischi

#### ⚠ PRUDENZA

- Un uso prolungato dell'apparecchio può causare disturbi vascolari nelle mani, dovuti alle vibrazioni. Non è possibile stabilire tempi generalizzati di utilizzo, dato che sono soggetti a diversi fattori:
  - Predisposizione alla circolazione sanguigna insufficiente (dita spesso fredde e formicolio)
  - Bassa temperatura ambiente. Indossare guanti caldi per proteggere le mani.
  - Se l'oggetto viene afferrato troppo saldamente la circolazione sanguigna può essere ostacolata.
  - Un funzionamento interrotto da pause è meglio di un funzionamento continuo.
- Consigliamo di effettuare una visita medica in caso di utilizzo regolare e continuo dell'apparecchio o se i sintomi si verificano ripetutamente, p. es. formicolio e dita fredde.

### Impiego conforme alla destinazione

#### ⚠ AVVERTIMENTO

L'apparecchio non è destinato all'utilizzo da parte di bambini o persone con capacità fisiche, sensoriali o mentali ridotte o che non hanno acquisito familiarità con queste istruzioni.

- L'apparecchio è destinato all'uso professionale.
- L'apparecchio è previsto solo per l'impiego all'aperto.
- L'apparecchio può essere utilizzato solo in un ambiente asciutto e ben illuminato.
- L'apparecchio è progettato per soffiare via i detriti leggeri che giacciono a terra come foglie, erba, residui di taglio delle siepi e altri rifiuti di giardino.

### Uso errato prevedibile

Non è consentito alcun impiego che non sia conforme alle disposizioni.

L'operatore è responsabile dei danni conseguenti a un impiego non conforme alla destinazione.

### Tutela dell'ambiente



I materiali d'imballaggio sono riciclabili. Smaltire gli imballaggi nel rispetto dell'ambiente.



Gli apparecchi elettrici ed elettronici contengono materiali riciclabili preziosi e spesso componenti come batterie, accumulatori oppure olio che, se usati o smaltiti scorrettamente, possono costituire un potenziale pericolo per la salute umana e per l'ambiente. Questi componenti sono tuttavia necessari per un corretto funzionamento dell'apparecchio. Gli apparecchi contrassegnati con questo simbolo non devono essere smaltiti con i rifiuti domestici.

### Avvertenze sulle componenti contenute (REACH)

Informazioni aggiornate sulle componenti contenute sono disponibili all'indirizzo: [www.kaercher.com/REACH](http://www.kaercher.com/REACH)

### Accessori e ricambi

Utilizzando solamente accessori e ricambi originali, si garantisce un funzionamento sicuro e privo di disturbi dell'apparecchio.

Si possono trovare informazioni riguardo ad accessori e ricambi su [www.kaercher.com](http://www.kaercher.com).

### Volume di fornitura

Il volume di fornitura dell'apparecchio è riportato sulla confezione. Disimballare la confezione e controllare che il contenuto sia completo. In caso di accessori mancanti o danni dovuti al trasporto si prega di contattare il rivenditore.

### Simboli riportati sull'apparecchio

	Prima della messa in funzione, leggere il manuale d'uso e tutte le avvertenze di sicurezza.
	Durante il lavoro con l'apparecchio indossare occhiali protettivi e una protezione dell'udito adeguati.
	Non esporre l'apparecchio alla pioggia o all'umidità.
	Pericolo causato da oggetti proiettati. Persone diverse dall'operatore devono stare a distanza dall'area di lavoro.
	Ventole in rotazione. Durante il funzionamento dell'apparecchio tenere mani e piedi lontani dalle aperture.



Il livello di pressione acustica garantito indicato in etichetta è 97 dB.

## Descrizione dell'apparecchio

Nelle presenti istruzioni per l'uso viene descritta la dotazione massima. A seconda del modello possono variare gli elementi inclusi in dotazione (vedi imballaggio).

**Per le figure vedi pagine delle immagini**

### Figura A

- ① Ugello tubo di soffiaggio
- ② Soffietto
- ③ Alloggiamento chiusura a baionetta
- ④ Interruttore dell'apparecchio
- ⑤ Fissaggio del numero di giri
- ⑥ Fune di trazione
- ⑦ Morsetto
- ⑧ Soffietto
- ⑨ Telaio portante
- ⑩ Corpo motore
- ⑪ Alloggiamento della batteria
- ⑫ Targhetta
- ⑬ Impugnatura vite di bloccaggio
- ⑭ Tasto Turbo Boost
- ⑮ Impugnatura
- ⑯ Tasto di sblocco unità accumulatore
- ⑰ Console di supporto con occhio di sospensione
- ⑱ Fibbia per regolazione in altezza della tracolla
- ⑲ Fibbia ad incastro tracolla
- ⑳ Tubo di collegamento
- ㉑ \*Unità accumulatore Battery Power+ 36V
- ㉒ \*Caricabatterie rapido Battery Power+ 36V
- ㉓ Attrezzo di montaggio

\* opzionale

### Unità accumulatore

L'apparecchio può essere utilizzato con due Kärcher Battery Power+ 36 V unità accumulatore.

## Montaggio

### Montaggio apparecchio

#### ⚠ AVVERTIMENTO

**Rischio di lesioni a causa di un apparecchio assemblato in modo incompleto**

Utilizzare l'apparecchio soltanto se è completamente assemblato e funzionante.

1. Montare il soffietto nell'alloggiamento.
  - a Spingere un'estremità del soffietto sul tubo del corpo in modo che il bordo sollevato sul tubo si inserisca saldamente nella fessura sul soffietto.

#### Figura B

- b Inserire la fune nell'incavo del fermatubo.

- c Posizionare le parti del fermatubo sopra e sotto il soffietto sul tubo in modo che la fune non venga pizzicata.

- d Inserire una vite sul lato più vicino all'apparecchio nel fermatubo e serrare con l'attrezzo di montaggio in dotazione.

#### Figura C

- e Inserire la seconda vite nell'altro lato del fermatubo e serrare con l'attrezzo di montaggio in dotazione.

2. Montare il tubo di collegamento sul soffietto.

- a Spingere il tubo di collegamento nel soffietto in modo che il bordo sollevato sul tubo si inserisca saldamente nella fessura sul soffietto.

#### Figura D

- b Inserire la fune nell'incavo del fermatubo.
- c Posizionare le parti del fermatubo sopra e sotto il soffietto sul tubo in modo che la fune non venga pizzicata.

- d Inserire una vite sul lato più vicino all'apparecchio nel fermatubo e serrare con l'attrezzo di montaggio in dotazione.

#### Figura E

- e Inserire la seconda vite nell'altro lato del fermatubo e serrare con l'attrezzo di montaggio in dotazione.

3. Montare l'ugello del tubo di soffiaggio.

- a Spingere le aperture sull'ugello sopra il naso del tubo di soffiaggio.

#### Figura F

- b Ruotare l'ugello in modo che le due frecce siano rivolte l'una verso l'altra.  
L'ugello è innestato in posizione.

4. Montare il tubo di soffiaggio.

- a Spingere le aperture sul tubo di soffiaggio sopra il naso dell'apparecchio.

#### Figura F

- b Ruotare il tubo di soffiaggio in modo che le due frecce siano rivolte l'una verso l'altra.  
Il tubo di soffiaggio è innestato in posizione.

### Cambio posizione impugnatura

La posizione dell'impugnatura può essere adattata alle esigenze dell'operatore.

1. Cambiare la posizione dell'impugnatura.

#### Figura G

- a Allentare la vite di bloccaggio.
- b Spostare l'impugnatura sul tubo.
- c Stringere la vite di bloccaggio.

## Funzionamento

#### ⚠ AVVERTIMENTO

**Rischio di lesioni a causa di un apparecchio assemblato in modo incompleto**

Utilizzare l'apparecchio soltanto se è completamente assemblato e funzionante.

#### ⚠ PRUDENZA

**Pericolo di lesioni dovute a oggetti volanti**

Durante l'uso dell'apparecchio indossare sempre occhiali protettivi e guanti di sicurezza adeguati.

### Elementi di comando

L'accumulafoglie è dotato dei seguenti elementi di comando:

- Un interruttore dell'apparecchio per accendere e spegnere l'apparecchio. Con l'interruttore dell'appa-

recchio è possibile regolare il numero di giri a seconda della forza con cui viene azionato.

- Una leva per il fissaggio del numero di giri, per fissare la velocità del flusso d'aria.
- Un pulsante turbo boost, per massimizzare la velocità dell'aria impostata con il fissaggio del numero di giri. La modalità Boost rimane attiva per 2 minuti, quindi torna automaticamente al funzionamento normale.
- Una vite di bloccaggio per cambiare la posizione dell'impugnatura.

### Inserimento accumulatore

## ATTENZIONE

### Contatti sporchi

*Danni all'apparecchio e all'accumulatore*

*Prima dell'impiego, controllare che l'alloggiamento della batteria e i contatti non siano sporchi ed eventualmente pulirli.*

### Figura H

1. Spingere le unità accumulatore nel rispettivo alloggiamento, finché non si sente lo scatto d'innesto.

### Indossare l'imbracatura

#### Nota

*L'imbracatura deve essere portata su entrambe le spalle.*

1. Regolare l'altezza della chiusura a scatto spostando le fibbie sulla tracolla.
2. Far scattare la fibbia a incastro in posizione.
3. Stringere le estremità della tracolla in modo che l'imbracatura aderisca perfettamente.

### Accensione dell'apparecchio

## ⚠ PRUDENZA

*Rischio di lesioni dovute a parti volanti e danni all'udito dovuti al rumore*

*Indossare sempre le protezioni per gli occhi e per l'udito.*

1. Inserimento unità accumulatore, vedere capitolo *Inserimento accumulatore*.
2. Premere l'interruttore dell'apparecchio.

### Figura I

3. Fissare il numero di giri.

### Figura J

- a Impostare la potenza del flusso d'aria con il fissaggio del numero di giri.
- b Se necessario, premere il pulsante Turbo Boost per ottenere la velocità massima del flusso.

### Rimozione delle unità accumulatore

#### Nota

*In caso di interruzioni di lavoro prolungate, rimuovere entrambe le unità accumulatore dall'apparecchio e assicurare lo stesso contro l'utilizzo non autorizzato*

1. Tirare il tasto di sblocco dell'unità accumulatore in direzione dell'unità accumulatore.

### Figura K

2. Premere il tasto di sblocco dell'unità accumulatore per sbloccare l'unità accumulatore.
3. Prelevare l'unità accumulatore dall'apparecchio.

### Termine del funzionamento

1. Rimuovere le unità accumulatore dall'apparecchio (vedere il capitolo *Rimozione delle unità accumulatore*).
2. Pulire l'apparecchio (vedere capitolo *Pulizia dell'apparecchio*).

## Trasporto e stoccaggio

1. Spegnerne l'apparecchio.
2. Rimuovere le unità accumulatore, vedere capitolo *Rimozione delle unità accumulatore*.
3. Rimuovere il tubo di soffiaggio.

### Figura L

- a Ruotare il tubo di soffiaggio fino a quando non si stacca dal tubo.
  - b Rimuovere il tubo di soffiaggio.
4. Rimuovere l'ugello del tubo di soffiaggio.

### Figura L

- a Ruotare l'ugello del tubo di soffiaggio fino a quando non si stacca dal tubo.
- b Rimuovere l'ugello del tubo di soffiaggio.

## Cura e manutenzione

L'apparecchio non richiede manutenzione.

### Pulizia dell'apparecchio

## ⚠ AVVERTIMENTO

### Avviamento incontrollato

*Pericolo di lesioni*

*Prima di qualsiasi intervento di manutenzione e assistenza e durante le pause di lavoro rimuovere l'accumulatore dall'apparecchio.*

## ATTENZIONE

### Pulizia non corretta

*Danni all'apparecchio*

*Pulire l'apparecchio con un panno umido.*

*Non utilizzare detergenti con solventi.*

*Non immergere l'apparecchio in acqua.*

*Non pulire l'apparecchio con un getto d'acqua da tubo flessibile o un getto d'acqua ad alta pressione.*

1. Spegnerne l'apparecchio.
2. Rimuovere le unità accumulatore (vedere capitolo *Rimozione delle unità accumulatore*).
3. Pulire la superficie dell'apparecchio usando un panno morbido e asciutto.

### Figura M

### Sostituzione del soffietto

## ⚠ AVVERTIMENTO

### Avviamento incontrollato

*Pericolo di lesioni*

*Prima di qualsiasi intervento di manutenzione e assistenza e durante le pause di lavoro rimuovere l'accumulatore dall'apparecchio.*

## ⚠ AVVERTIMENTO

*Rischio di lesioni a causa di un apparecchio assemblato in modo incompleto*

*Utilizzare l'apparecchio soltanto se è completamente assemblato e funzionante.*

1. Spegnerne l'apparecchio.
2. Rimuovere le unità accumulatore (vedere capitolo *Rimozione delle unità accumulatore*).
3. Smontare il soffietto.

### Figura N

- a Allentare e rimuovere le viti del morsetto sul tubo di collegamento utilizzando l'attrezzo di montaggio in dotazione.
- b Rimuovere il morsetto.
- c Rimuovere il tubo di collegamento.
- d Allentare e rimuovere le viti del morsetto sull'alloggiamento utilizzando l'attrezzo di montaggio fornito.
- e Rimuovere il morsetto.

- f Rimuovere il soffietto dall'alloggiamento.
4. Montare il nuovo soffietto nell'alloggiamento.
- a Spingere un'estremità del soffietto sul tubo del corpo in modo che il bordo sollevato sul tubo si inserisca saldamente nella fessura sul soffietto.
- Figura B**
- b Inserire la fune nell'incavo del fermatubo.
- c Posizionare le parti del fermatubo sopra e sotto il soffietto sul tubo in modo che la fune non venga pizzicata.
- d Inserire una vite sul lato più vicino all'apparecchio nel fermatubo e serrare con l'attrezzo di montaggio in dotazione.
- Figura C**
- e Inserire la seconda vite nell'altro lato del fermatubo e serrare con l'attrezzo di montaggio in dotazione.
5. Montare il tubo di collegamento sul nuovo soffietto.
- a Spingere il tubo di collegamento nel soffietto in modo che il bordo sollevato sul tubo si inserisca saldamente nella fessura sul soffietto.
- Figura D**
- b Inserire la fune nell'incavo del fermatubo.
- c Posizionare le parti del fermatubo sopra e sotto il soffietto sul tubo in modo che la fune non venga pizzicata.
- d Inserire una vite sul lato più vicino all'apparecchio nel fermatubo e serrare con l'attrezzo di montaggio in dotazione.
- Figura E**
- e Inserire la seconda vite nell'altro lato del fermatubo e serrare con l'attrezzo di montaggio in dotazione.
6. Montare l'ugello del tubo di soffiaggio.
- a Spingere le aperture sull'ugello sopra il naso del tubo di soffiaggio.
- Figura F**
- b Ruotare l'ugello in modo che le due frecce siano rivolte l'una verso l'altra.  
L'ugello è innestato in posizione.
7. Montare il tubo di soffiaggio.
- a Spingere le aperture sul tubo di soffiaggio sopra il naso dell'apparecchio.
- Figura F**
- b Ruotare il tubo di soffiaggio in modo che le due frecce siano rivolte l'una verso l'altra.  
Il tubo di soffiaggio è innestato in posizione.

## Guida alla risoluzione dei guasti

I guasti hanno spesso cause semplici che possono essere risolte con l'ausilio della panoramica seguente. In caso di dubbi o di guasti qui non menzionati si consiglia di rivolgersi al servizio assistenza autorizzato.

Con l'usura, la capacità dell'unità accumulatore diminuisce, anche in caso di cura adeguata; per tale motivo non sarà più possibile raggiungere l'intera durata, anche in stato di carica massima. Ciò non rappresenta un difetto.

Errore	Causa	Correzione
<b>L'apparecchio non si avvia</b>	L'unità accumulatore non è posizionata correttamente.	● Spingere l'unità accumulatore nell'alloggiamento finché non si innesta.
	L'unità accumulatore è scarica.	● Caricare l'unità accumulatore.
	L'unità accumulatore è guasta.	● Sostituire l'unità accumulatore.
<b>L'apparecchio si arresta durante l'esercizio</b>	L'accumulatore è surriscaldato	● Interrompere il lavoro e attendere che la temperatura dell'accumulatore raggiunga il campo normale.
	Il motore è surriscaldato	● Interrompere il lavoro e lasciare raffreddare il motore.

## Garanzia

Le condizioni di garanzia valgono nel rispettivo paese di pubblicazione da parte della nostra società di vendita competente. Entro il termine di garanzia eliminiamo gratuitamente eventuali guasti all'apparecchio, se causati da difetto di materiale o di produzione. Nei casi previsti dalla garanzia si prega di rivolgersi al proprio rivenditore, oppure al più vicino centro di assistenza autorizzato, esibendo lo scontrino di acquisto.  
(Indirizzo vedi retro)

## Dati tecnici

		<b>LBB</b>
		<b>1060/36</b>
		<b>Battery</b>
Dati sulle prestazioni dell'apparecchio		
Tensione nominale	V	36
Velocità media dell'aria	km/h	135
Modalità turbo velocità media dell'aria	km/h	193
Velocità dell'aria teorica massima soffiatore a batteria	km/h	163
Velocità dell'aria teorica massima modalità turbo soffiatore a batteria	km/h	232
Volume d'aria soffiatore a batteria	m <sup>3</sup> /h	744
Volume d'aria modalità turbo soffiatore a batteria	m <sup>3</sup> /h	1063
Dimensioni e pesi		
Peso (senza unità accumulatore)	kg	8,5

	<b>LBB 1060/36 Battery</b>
Lunghezza x larghezza x altezza mm	1579x 546x 470

<b>Valori rilevati secondo EN 50636-2-100</b>		
Livello di pressione acustica $L_{pA}$	dB(A)	81,2
Incertezza $K_{pA}$	dB(A)	3,0
Livello di potenza acustica $L_{WA}$	dB(A)	97
incertezza $K_{WA}$		
Valore di vibrazione totale	$m/s^2$	0,8
Incertezza K	$m/s^2$	1,5

Con riserva di modifiche tecniche.

### Valore di vibrazione

#### **⚠ AVVERTIMENTO**

*Il valore di vibrazione indicato è stato misurato con una procedura standard e può essere utilizzato per confrontare diversi apparecchi.*

*Il valore di vibrazione indicato può essere utilizzato per una valutazione provvisoria del carico.*

*A seconda del tipo e della modalità di utilizzo dell'apparecchio, la generazione di vibrazioni durante l'utilizzo momentaneo dell'apparecchio può discostarsi dal valore complessivo indicato.*

**Apparecchi con un valore delle vibrazioni manobraccio > 2,5  $m/s^2$  (vedi capitolo Specifiche tecniche nel manuale delle istruzioni)**

**⚠ PRUDENZA** • Un utilizzo ininterrotto per diverse ore dell'apparecchio può comportare un senso di intorpidimento. • Indossate guanti caldi per proteggere le mani. • Effettuate regolari pause dal lavoro.

### Dichiarazione di conformità UE

Con la presente dichiariamo che la macchina di seguito definita, in conseguenza della sua progettazione e costruzione nonché nello stato in cui è stata immessa sul mercato, è conforme ai requisiti essenziali di sicurezza e salute pertinenti delle direttive UE. In caso di modifiche apportate alla macchina senza il nostro consenso, la presente dichiarazione perde ogni validità.

Prodotto: Accumulafoglie a zaino a batteria

Tipo: 1.042-509.x, 1.042-510.x

#### Direttive UE pertinenti

2006/42/CE (+2009/127/EG)

2014/30/UE

2000/14/CE (+2005/88/CE)

2011/65/UE

#### Norme armonizzate applicate

EN 60335-1:2012+A11:2014+A13:2017

EN 50636-2-100:2014

EN ISO 12100: 2010

EN 55014-1: 2017

EN 55014-2: 2015

EN 50581: 2012

#### Procedura di valutazione della conformità applicata

2000/14/CE e modificata dalla 2005/88/CE: Allegato V

#### Livello di potenza acustica dB(A)

Misurato: 94,3

Garantito: 97

I firmatari agiscono per incarico e con delega della direzione.



H. Jenner

Chairman of the Board of Management



S. Reiser

Director Regulatory Affairs & Certification

Responsabile della documentazione: S. Reiser

Alfred Kärcher SE & Co. KG

Alfred-Kärcher-Str. 28 - 40

71364 Winnenden (Germany)

Tel.: +49 7195 14-0

Fax: +49 7195 14-2212

Winnenden, 01/09/2019

## Inhoud

Algemene instructies.....	29
Veiligheidsinstructies.....	29
Reglementair gebruik.....	31
Milieubescherming.....	31
Toebehoren en reserveonderdelen.....	31
Leveringsomvang.....	31
Symbolen op het apparaat.....	31
Beschrijving apparaat.....	32
Montage.....	32
Bediening.....	33
Vervoer en opslag.....	33
Onderhoud.....	33
Hulp bij storingen.....	34
Garantie.....	34
Technische gegevens.....	34
EU-conformiteitsverklaring.....	35

## Algemene instructies



Lees voor het eerste gebruik van het toestel deze veiligheidsaanwijzingen, deze originele gebruiksaanwijzing, de bij het accupack geleverde veiligheidsaanwijzingen en de meegeleverde veiligheidsinstructies accupack / standaard oplader. Houd u hieraan. Bewaar de documentatie voor later gebruik of voor de volgende eigenaar.

Naast de instructies in de gebruiksaanwijzing moet u ook de algemene wettelijke veiligheidsvoorschriften en de voorschriften inzake ongevallenpreventie in acht nemen.

## Veiligheidsinstructies

### Gevarenniveaus

#### **⚠ GEVAAR**

• Aanwijzing voor direct dreigend gevaar dat tot zware of dodelijke verwondingen leidt.

#### **⚠ WAARSCHUWING**

• Aanwijzing voor een mogelijk gevaarlijke situatie die tot zware of dodelijke verwondingen kan leiden.

#### **⚠ VOORZICHTIG**

• Aanwijzing voor een mogelijk gevaarlijke situatie die tot lichte verwondingen kan leiden.

#### **LET OP**

• Aanwijzing voor een mogelijk gevaarlijke situatie die tot materiële schade kan leiden.

## Algemene veiligheidsinstructies

**⚠ GEVAAR** • *Ernstig letsel door ongeconcentreerd werken. Gebruik het apparaat niet als u onder invloed staat van drugs, alcohol of medicamenten of als u moe bent.*

**⚠ WAARSCHUWING** • *Lees alle veiligheidsinstructies en instructies. Veronachtzaming van de veiligheidsinstructies en instructies kunnen elektrische schokken en/of zware verwondingen veroorzaken. Bewaar alle veiligheidsinstructies en instructies voor later gebruik.* • Dit apparaat mag niet worden gebruikt door kinderen of personen met een lichamelijke, sensorische of verstandelijke beperking noch door personen die met deze aanwijzingen niet vertrouwd zijn. Lokale voorschriften kunnen de minimale leeftijd van de bediener voorschrijven. • Zorg ervoor dat alle veiligheidsinrichtingen en grepen correct en veilig zijn bevestigd en zich in een goede toestand bevinden. • Controleer vóór gebruik of het apparaat, alle bedieningselementen en veiligheidsinrichtingen correct werken. • Gebruik het apparaat nooit, als de in-/uitschakelaar aan de handgreep niet correct in- of uitschakelt. • Controleer de behuizing vóór elk gebruik op schade. • Houd kinderen en andere personen buiten het werkbereik als het apparaat gebruikt. • Zorg ervoor dat zich geen afzettingen of vuil op de ventilatieopeningen bevinden. • Voorwerpen kunnen door de luchtstroom over een grote afstand worden geblazen. Controleer het werkbereik voor gebruik grondig op voorwerpen zoals stenen, gebroken glas, nagels, draden of koorden en verwijder ze. • Gebruik het apparaat alleen op een stevige, vlakke ondergrond en in de aanbevolen positie.

**⚠ VOORZICHTIG** • *Maak u vertrouwd met de bedieningselementen en het correcte gebruik van het apparaat.* • Draag complete gehoorbescherming wanneer u het apparaat gebruikt. Het apparaat is extreem luid en kan permanente gehoorschade veroorzaken als u de instructies over blootstelling, geluidsreductie en gehoorbescherming niet strikt opvolgt. • Draag complete oogbescherming wanneer u het apparaat gebruikt. De fabrikant raadt aan om een volgelaatsmasker of een volledig gesloten veiligheidsbril te dragen. Normale brillen of zonnebrillen beschermen u niet tegen weggeslingerde voorwerpen. • Draag bij het werken met het apparaat lange, zware broeken, vaste schoenen en goed passende handschoenen. Werk nooit op blote voeten. Draag geen juwelen, sandalen of korte broeken.

**LET OP** • *De bediener van het apparaat is voor ongevallen met andere personen of hun eigendom verantwoordelijk.*

**Instructie** • *In sommige regio's kunnen voorschriften het gebruik van dit apparaat beperken. Laat u adviseren door uw plaatselijke autoriteiten.* • Laat beschadigde of onleesbare waarschuwingsborden op het apparaat door de geautoriseerde klantenservice vervangen.

## Veilig gebruik

**⚠ GEVAAR** • *Het apparaat mag niet in explosie-ve bereiken worden gebruikt.*

**⚠ WAARSCHUWING** • *Houd een minimumafstand van 15 m tot personen en dieren. Stop het apparaat, als iemand dit bereik betreedt.* • Gebruik het

apparaat niet bij bliksemgevaar. • Een ongehinderd zicht op het werkbereik helpt bij het herkennen van eventuele gevaren. Gebruik het apparaat alleen bij goede verlichting. • Loop niet snel, maar alleen langzaam bij het werken met het apparaat. Ga niet achteruit. Zorg voor een normale lichaamshouding, zorg voor een vaste, veilige stand en blijf altijd in evenwicht. • Stop het apparaat onmiddellijk en controleer op schade of identificeer de oorzaak van de trilling als het apparaat is gevallen, een stoot heeft gekregen of abnormaal trilt. Laat schade repareren door de geautoriseerde klantenservice of vervang het apparaat. • Schakel het apparaat bij storingen of een ongeval uit en verwijder het accupack. Het apparaat mag pas weer in bedrijf worden gesteld wanneer het door een geautoriseerde klantenservice werd gecontroleerd. • De ruggedragen bladblazer is voorzien van een draaghamas. Pas het draaghamas voorzichtig aan om het gewicht van het apparaat te verdelen. Maak u voor gebruik van het apparaat vertrouwd met het draaghamas en de snelsluiting. Bij gebruik kan correct gebruik u beschermen tegen ernstig letsel. Draag geen kleding over het draaghamas en belemmer nooit op een andere manier de toegang tot de snelsluiting. • Gevaar voor letsel door roterende delen. Schakel de motor uit, verwijder het accupack en controleer of alle beweeglijke delen volledig tot stilstand zijn gekomen:

- Voordat u het apparaat onbeheerd achter laat.
- Voordat u het apparaat controleert nadat het is geraakt door een vreemd voorwerp.
- Voordat u het apparaat controleert, onderhoudt of aan het apparaat werkt.

**⚠ VOORZICHTIG** • *De werking van vergelijkbare hulpmiddelen in de omgeving verhoogt het risico op gehoorbeschadiging en de kans op het vermijden van potentiële gevaren, b.v. personen die uw werkruimte binnenkomen.* • Breng geen wijzigingen aan het apparaat aan en gebruik alleen toebehoren en reserveonderdelen die door de fabrikant zijn aanbevolen. • Gevaar voor de gezondheid door inademing van stof. Draag bij werkzaamheden met het apparaat een ademmasker. • Bevochtigt stoffige oppervlakken om de stofvorming te verlagen. • Gebruik het apparaat niet in de buurt van een open venster. • Richt de blaasmond niet op personen of dieren.

**LET OP** • *Schade aan het apparaat wanneer vuil in de luchtinlaat wordt gezogen. Plaats de blazer niet op of in de buurt van los vuil.* • Steek nooit voorwerpen in de buizen van de blazer.

**Instructie** • *Gebruik de verlenging van het mondstuk zodat de luchtstroom dicht bij de grond kan zijn en effectief kan werken.* • Gebruik het apparaat alleen op een redelijk tijdstip van de dag. Neem ook de plaatselijke voorschriften en bepalingen in acht. Als u 's morgens vroeg of 's avonds laat werkt, kunnen andere mensen worden gestoord.

## Veilig vervoer en veilige opslag

**⚠ WAARSCHUWING** • *Schakel het apparaat uit, laat het afkoelen en verwijder de accupack, alvorens het op te slaan of te transporteren.*

**⚠ VOORZICHTIG** • *Letselgevaar en beschadiging van het apparaat. Beveilig het apparaat tijdens transport tegen beweging of vallen.*

**LET OP** • *Verwijder alle vreemde delen van het apparaat alvorens het te transporteren of op te slaan.* • Bewaar het apparaat op een droge en goed geventi-

leerde plaats, ontoegankelijk voor kinderen. Houd het apparaat uit de buurt van corroderende stoffen, zoals tuinchemicaliën. • Het apparaat mag niet buiten worden bewaard.

### Veilig onderhoud en veilige verzorging

**⚠ WAARSCHUWING** • Zet de motor uit, zorg ervoor dat alle bewegende delen volledig zijn gestopt en verwijder het accupack voordat u het apparaat inspecteert, schoonmaakt of onderhoudt. • Service- en onderhoudswerkzaamheden aan dit apparaat vereisen speciale zorg en kennis en mogen alleen worden uitgevoerd door gekwalificeerd personeel. Breng het apparaat voor onderhoud naar een geautoriseerde klantenservice. • Zorg ervoor dat het apparaat in een veilige toestand is door regelmatig te controleren of bouten, moeren en schroeven vast zijn aangedraaid.

**⚠ VOORZICHTIG** • Gebruik alleen reserveonderdelen, toebehoren en opzetstukken die door de fabrikant zijn vrijgegeven. Originele reserveonderdelen, origineel toebehoren en originele opzetstukken garanderen een veilige en storingsvrije werking van het apparaat.

**LET OP** • Reinig het product na elk gebruik met een zachte, droge doek.

**Instructie** • U mag alleen de in deze gebruiksaanwijzing beschreven instellingen en reparaties uitvoeren. Raadpleeg uw geautoriseerde klantenservice voor verdergaande reparaties. • Laat beschadigde of onleesbare waarschuwborden op het apparaat door de geautoriseerde klantenservice vervangen.

### Restrisico's

Sommige restrisico's blijven bestaan, zelfs wanneer het apparaat wordt gebruikt zoals bedoeld. De volgende gevaren kunnen bij gebruik van het apparaat ontstaan:

#### ⚠ WAARSCHUWING

- Trillingen kunnen tot letsel leiden. Gebruik voor alle werkzaamheden steeds het juiste gereedschap, gebruik de hiervoor bedoelde grepen en stel voor het werk een zo laag mogelijke snelheid in.
- Lawaai kan leiden tot gehoorschade. Draag een gehoorbescherming en begrensd de belasting.
- Verwondingen door wegslingerende voorwerpen die door de luchtdruk uit de blaaspijp kunnen ontsnappen.
- Draag altijd oogbescherming.

### Reduceren van risico's

#### ⚠ VOORZICHTIG

- Langdurig gebruik van het apparaat kan door trillingen tot doorbloedingsstoringen in de handen leiden. Een algemeen geldende duur voor het gebruik kan niet worden vastgelegd, omdat deze van meerdere invloedsfactoren afhangt:
- Persoonlijke aanleg voor slechte doorbloeding (vaak koude vingers, tinteling in de vingers)
- Lage omgevingstemperatuur. Draag warme handschoenen om uw handen te beschermen.
- Belemmering van de doorbloeding door stevig vastpakken.
- Ononderbroken gebruik is schadelijker dan door pauzes onderbroken gebruik.

Bij regelmatig, langdurig gebruik van het apparaat en bij herhaaldelijk optreden van symptomen, zoals tin-

teling in de vingers, koude vingers, dient u contact op te nemen met een arts.

## Reglementair gebruik

### ⚠ WAARSCHUWING

Dit apparaat mag niet worden gebruikt door kinderen of personen met een lichamelijke, sensorische of verstandelijke beperking noch door personen die met deze aanwijzingen niet vertrouwd zijn.

- Dit apparaat is geschikt voor commercieel gebruik.
- Het apparaat is alleen voor gebruik buiten bedoeld.
- Het apparaat mag alleen worden gebruikt in een droge, goed verlichte omgeving.
- Het apparaat is ontworpen voor het wegblazen van licht materiaal zoals bladeren, gras, snoeiafval en ander tuinafval.

### Te voorzien fout gebruik

Niet-reglementair gebruik is verboden.

De bediener is aansprakelijk voor schade die ontstaat door niet-reglementair gebruik.

## Milieubescherming



Het verpakkingsmateriaal is recyclebaar. Gooi verpakkingen met het gescheiden afval weg.



Elektrische en elektronische apparaten bevatten waardevolle recyclebare materialen en vaak onderdelen zoals batterijen, accu's of olie, die bij onjuiste omgang of verkeerd weggooiën een

mogelijk gevaar voor de gezondheid en het milieu kunnen vormen. Voor een correct gebruik van het apparaat zijn deze onderdelen echter noodzakelijk. Apparaten met dit symbool mogen niet met het huisvuil worden weggegooid.

### Instructies voor inhoudsstoffen (REACH)

Actuele informatie over inhoudsstoffen vindt u onder: [www.kaercher.nl/REACH](http://www.kaercher.nl/REACH)

## Toebehoren en reserveonderdelen

Gebruik alleen origineel toebehoren en originele reserveonderdelen. Deze garanderen een veilige en storingsvrije werking van het apparaat.

Informatie over toebehoren en reserveonderdelen vindt u onder [www.kaercher.com](http://www.kaercher.com).

## Leveringsomvang

De leveringsomvang van het apparaat is op de verpakking afgebeeld. Controleer de inhoud bij het uitpakken op volledigheid. Bij ontbrekend toebehoren of bij transportschade neemt u contact op met uw distributeur.

## Symbolen op het apparaat

	Lees voor de inbedrijfstelling de gebruiksaanwijzing en alle veiligheidsinstructies.
	Draag bij werkzaamheden met het apparaat een geschikte oog- en gehoorbescherming.
	Stel het apparaat niet bloot aan regen of vocht.

	<p>Gevaar door weggeslingerde voorwerpen. Houd toeschouwers uit de buurt van het werkbereik.</p>
	<p>Roterende ventilatorbladen. Houd handen en voeten uit de buurt van de openingen terwijl het apparaat in werking is.</p>
	<p>De op het etiket aangegeven geluids-drukkniveau bedraagt 97 dB.</p>

## Beschrijving apparaat

In deze gebruiksaanwijzing wordt de maximale uitrustingsbeschreven. Afhankelijk van het model zijn er verschillen in de leveringsomvang (zie verpakking).

**Afbeelding zie pagina's met grafieken**

### Afbeelding A

- ① Mondstuk blaaspomp
- ② Blaaspomp
- ③ Bajonetsluiting behuizing
- ④ Apparaatschakelaar
- ⑤ Toerentalfixatie
- ⑥ Bowdenkabel
- ⑦ Klem
- ⑧ Balg
- ⑨ Draagstel
- ⑩ Motorbehuizing
- ⑪ Accuhouder
- ⑫ Typeplaatje
- ⑬ Borgschroef handgreep
- ⑭ Turbo Boost-knop
- ⑮ Handgreep
- ⑯ Ontgrendelingsknop accupack
- ⑰ Steun met ophangoog
- ⑱ Gesp voor in hoogte verstelbare riem
- ⑲ Klikgesp riem
- ⑳ Verbindingsbuis
- ㉑ \*Accupack Battery Power+ 36V
- ㉒ \*Snellader Battery Power+ 36V
- ㉓ Montagegereedschap

\* optioneel

### Accupack

Het apparaat kan met twee 36 V Battery Power+ van Kärcher accupacks worden gebruikt.

## Montage

### Montage apparaat

### ⚠ WAARSCHUWING

**Gevaar voor letsel door onvolledig gemonteerd apparaat**

*Gebruik het apparaat alleen, als het volledig gemonteerd is en correct functioneert.*

1. De balg op de behuizing monteren.
  - a Schuif een uiteinde van de balg over de behuizingbuis zodat de verhoging op de buis goed in de gleuf op de balg past.  
**Afbeelding B**
  - b Plaats de bowdenkabel in de uitsparing in de buisklem.
  - c Plaats de delen van de buisklem bovenaan en onderaan zodanig over de balg op de buis dat de bowdenkabel niet bekneld raakt.
  - d Plaats een schroef aan de zijkant die zich het dichtst bij het apparaat bevindt in de buisklem en draai deze vast met het meegeleverde montagegereedschap.  
**Afbeelding C**
  - e Plaats de tweede schroef aan de andere kant van de buisklem en draai deze vast met het meegeleverde montagegereedschap.
2. Monteer de verbindingsbuis op de balg.
  - a Schuif de verbindingsbuis zodanig in de balg dat de verhoging op de buis goed in de gleuf op de balg past.  
**Afbeelding D**
  - b Plaats de bowdenkabel in de uitsparing in de buisklem.
  - c Plaats de delen van de buisklem bovenaan en onderaan zodanig over de balg op de buis dat de bowdenkabel niet bekneld raakt.
  - d Plaats een schroef aan de zijkant die zich het dichtst bij het apparaat bevindt in de buisklem en draai deze vast met het meegeleverde montagegereedschap.  
**Afbeelding E**
  - e Plaats de tweede schroef aan de andere kant van de buisklem en draai deze vast met het meegeleverde montagegereedschap.
3. Het blaaspompmondstuk monteren.
  - a Schuif de uitsparingen in het mondstuk over de neuzen van de blaaspomp.  
**Afbeelding F**
  - b Draai het mondstuk zodat de twee pijlen naar elkaar wijzen.  
Het mondstuk is vergrendeld.
4. De blaaspomp monteren.
  - a Duw de uitsparingen in de blaaspomp over de neuzen van het apparaat.  
**Afbeelding F**
  - b Draai de blaaspomp zo dat de twee pijlen naar elkaar wijzen.  
De blaaspomp is vergrendeld.

### Positie van handgreep wijzigen

De positie van de handgreep kan worden aangepast aan de behoeften van de gebruiker.

1. Wijzig de positie van de handgreep.

#### Afbeelding G

- a Draai de borgschroef los.
- b Verplaats de hendel op de buis.
- c Draai de borgschroef vast.



## Bediening

### ⚠ WAARSCHUWING

**Gevaar voor letsel door onvolledig gemonteerd apparaat**

Gebruik het apparaat alleen, als het volledig gemonteerd is en correct functioneert.

### ⚠ VOORZICHTIG

**Gevaar voor letsel door rondvliegende voorwerpen**  
Draag bij alle werkzaamheden met het apparaat een veiligheidsbril en geschikte veiligheidshandschoenen.

### Bedieningselementen

De bladblazer heeft de volgende bedieningselementen:

- Een apparaatschakelaar om het apparaat in en uit te schakelen. Afhankelijk van hoe hard deze wordt ingedrukt, kan met de apparaatschakelaar het toerental worden geregeld.
- Een hendel voor het regelen van het toerental om de snelheid van de luchtstroom te fixeren.
- Een turboboost-knop om de met de toerentalregeling ingestelde luchtsnelheid te maximaliseren. De boostmodus blijft 2 minuten actief en schakelt vervolgens automatisch terug naar normaal bedrijf.
- Een borgschroef om de positie van de handgreep te veranderen.

### Accu plaatsen

### LET OP

#### Vervuilde contacten

Schade aan apparaat en accu

Controleer de accuopname en de contacten voor het plaatsen op verontreiniging en reinig ze, indien nodig.

#### Afbeelding H

1. De accupacks in de houder schuiven tot deze hoorbaar vergrendelt.

### Harnas aantrekken

#### Instructie

Het harnas moet over beide schouders worden gedragen.

1. Pas de hoogte van de kliksluiting aan door de gespen op de riem te verplaatsen.
2. Klik de riem op zijn plaats.
3. Trek de uiteinden van de riem vast zodat het harnas goed strak zit.

### Apparaat inschakelen

### ⚠ VOORZICHTIG

**Gevaar voor letsel door rondvliegende delen en gehoorschade door lawaai**

Draag complete oog- en gehoorbescherming.

1. De accupacks plaatsen, zie hoofdstuk *Accu plaatsen*.
2. De apparaatschakelaar indrukken.
3. Stel het toerental in.

#### Afbeelding J

- a Gebruik de toerentalregeling om de sterkte van de luchtstroom in te stellen.
- b Druk indien nodig op de Turbo Boost-knop voor een maximale stroomsnelheid.

### Accupacks verwijderen

#### Instructie

Verwijder bij langdurige werkonderbrekingen beide accupacks uit het apparaat en bescherm ze tegen onbevoegd gebruik.

1. De ontgrendelingsknop accupack richting accupack trekken.
2. De ontgrendelingsknop accupack indrukken om de accupack te ontgrendelen.
3. De accupack uit het apparaat nemen.

### Werking beëindigen

1. De accupacks uit het apparaat verwijderen (zie hoofdstuk *Accupacks verwijderen*).
2. Het apparaat reinigen (zie hoofdstuk *Apparaat reinigen*).

## Vervoer en opslag

1. Het apparaat uitschakelen.
2. De accupacks verwijderen, zie hoofdstuk *Accupacks verwijderen*.
3. Verwijder de blaaspijp.  
**Afbeelding L**
  - a Draai de blaaspijp totdat deze van de buis kan worden losgemaakt.
  - b Verwijder de blaaspijp.
4. Verwijder het blaaspijpmondstuk.  
**Afbeelding L**
  - a Draai het blaaspijpmondstuk totdat het van de blaaspijp kan worden losgemaakt.
  - b Verwijder het blaaspijpmondstuk.

## Onderhoud

Het apparaat is onderhoudsvrij.

### Apparaat reinigen

### ⚠ WAARSCHUWING

**Ongecontroleerd starten**

**Gevaar voor letsel**

Neem de accu voor werkpauses en voor onderhouds- en verzorgingswerkzaamheden uit het apparaat.

### LET OP

#### Onjuiste reiniging

Schade aan het apparaat

Reinig het apparaat met een vochtige doek.

Gebruik geen oplosmiddelhoudende reinigingsmiddelen.

Dompel het apparaat niet onder in water.

Reinig het apparaat niet met een slang of een hogedrukstraal.

1. Het apparaat uitschakelen.
2. De accupacks verwijderen (zie hoofdstuk *Accupacks verwijderen*).
3. Het oppervlak van het apparaat met een zachte, droge doek reinigen.

#### Afbeelding M

### Balg vervangen

### ⚠ WAARSCHUWING

**Ongecontroleerd starten**

**Gevaar voor letsel**

Neem de accu voor werkpauses en voor onderhouds- en verzorgingswerkzaamheden uit het apparaat.

### ⚠ WAARSCHUWING

**Gevaar voor letsel door onvolledig gemonteerd apparaat**

Gebruik het apparaat alleen, als het volledig gemonteerd is en correct functioneert.

1. Het apparaat uitschakelen.
2. De accupacks verwijderen (zie hoofdstuk *Accupacks verwijderen*).

3. De balg verwijderen.

**Afbeelding N**

- Draai de schroeven van de klem op de verbindingsbuis los en verwijder deze met het meegeleverde montagegereedschap.
- Verwijder de klem.
- Verwijder de verbindingsbuis.
- Draai de schroeven van de klem op de behuizing los en verwijder deze met het meegeleverde montagegereedschap.
- Verwijder de klem.
- Verwijder de balg uit de behuizing.

4. Monteer de nieuwe balg op de behuizing.

- Schuif een uiteinde van de balg over de behuizingsbuis zodat de verhoging op de buis goed in de gleuf op de balg past.

**Afbeelding B**

- Plaats de bowdenkabel in de uitsparing in de buisklem.
- Plaats de delen van de buisklem bovenaan en onderaan zodanig over de balg op de buis dat de bowdenkabel niet bekneld raakt.
- Plaats een schroef aan de zijkant die zich het dichtst bij het apparaat bevindt in de buisklem en draai deze vast met het meegeleverde montagegereedschap.

**Afbeelding C**

- Plaats de tweede schroef aan de andere kant van de buisklem en draai deze vast met het meegeleverde montagegereedschap.

5. Monteer de verbindingsspijp op de nieuwe balg.

- Schuif de verbindingsbuis zodanig in de balg dat de verhoging op de buis goed in de gleuf op de balg past.

**Afbeelding D**

- Plaats de bowdenkabel in de uitsparing in de buisklem.
- Plaats de delen van de buisklem bovenaan en onderaan zodanig over de balg op de buis dat de bowdenkabel niet bekneld raakt.
- Plaats een schroef aan de zijkant die zich het dichtst bij het apparaat bevindt in de buisklem en draai deze vast met het meegeleverde montagegereedschap.

**Afbeelding E**

- Plaats de tweede schroef aan de andere kant van de buisklem en draai deze vast met het meegeleverde montagegereedschap.

6. Het blaaspijpmondstuk monteren.

- Schuif de uitsparingen in het mondstuk over de neuzen van de blaaspijp.

**Afbeelding F**

- Draai het mondstuk zodat de twee pijlen naar elkaar wijzen. Het mondstuk is vergrendeld.

7. De blaaspijp monteren.

- Duw de uitsparingen in de blaaspijp over de neuzen van het apparaat.

**Afbeelding F**

- Draai de blaaspijp zo dat de twee pijlen naar elkaar wijzen. De blaaspijp is vergrendeld.

## Hulp bij storingen

Storingen hebben vaak oorzaken die eenvoudig met behulp van het volgende overzicht kunnen worden verholpen. Neem bij twijfel of storingen die hier niet worden vermeld contact op met de erkende klantenservice.

Hoe ouder het accupack is, hoe lager de capaciteit ook bij goed onderhoud wordt, zodat ook in volledig opgeladen toestand niet meer de volledige looptijd wordt bereikt. Dit is geen defect.

Fout	Oorzaak	Remedie
<b>Apparaat start niet</b>	Accupack is niet correct geplaatst.	● Accupack in de opname schuiven tot deze vergrendelt.
	Accupack is leeg.	● Accupack opladen.
	Accupack is defect.	● Accupack vervangen.
<b>Apparaat stopt tijdens bedrijf</b>	De accu is oververhit	● De werkzaamheden onderbreken en wachten tot de accutemperatuur weer in het normale bereik ligt.
	De motor is oververhit	● De werkzaamheden onderbreken en de motor laten afkoelen.

## Garantie

In elk land gelden de garantievoorwaarden die door onze verantwoordelijke verkoopmaatschappij zijn uitgegeven. Mogelijke storingen aan uw apparaat verhelpen we binnen de garantieperiode gratis, voor zover een materiaal- of fabricagefout de oorzaak is. Als u gebruik wilt maken van de garantie, neemt u met uw aankoopbon contact op met uw distributeur of de dichtstbijzijnde geautoriseerde klantenservice. (adres zie achterzijde)

## Technische gegevens

		LBB 1060/36 Battery
<b>Gegevens capaciteit apparaat</b>		
Nominale spanning	V	36
Gemiddelde lichtsnelheid	km/h	135
Gemiddelde lichtsnelheid turbo-modus	km/h	193
Maximale theoretische lichtsnelheid accublazer	km/h	163
Maximale theoretische lichtsnelheid turbomodus accublazer	km/h	232
Luchtvolume accublazer	m <sup>3</sup> /h	744

		<b>LBB 1060/36 Battery</b>
Luchtvolume turbomodus accu-blazer	m <sup>3</sup> /h	1063
<b>Afmetingen en gewichten</b>		
Gewicht (zonder accupack)	kg	8,5
Lengte x breedte x hoogte	mm	1579x 546x 470
<b>Berekende waarden conform EN 50636-2-100</b>		
Geluidsdruk niveau L <sub>pA</sub>	dB(A)	81,2
Onzekerheid K <sub>pA</sub>	dB(A)	3,0
Geluidsvermogensniveau L <sub>WA</sub> + onzekerheid K <sub>WA</sub>	dB(A)	97
Totale vibratiewaarde	m/s <sup>2</sup>	0,8
Onzekerheid K	m/s <sup>2</sup>	1,5
Technische wijzigingen voorbehouden.		

### Trillingswaarde

#### ⚠ WAARSCHUWING

De aangegeven trillingswaarde werd met een standaard-testprocedure gemeten en mag ter vergelijking van de apparaten worden gebruikt.  
De aangegeven trillingswaarde mag voor een voorlopige beoordeling van de belasting worden gebruikt.  
Afhankelijk van de wijze waarop het apparaat wordt gebruikt, kan de trillingsemmissie tijdens het momentele gebruik van het apparaat van de aangegeven totale waarde afwijken.

**Apparaten met een hand-armvibratiewaarde > 2,5 m/s<sup>2</sup> (zie het hoofdstuk Technische gegevens in de gebruiksaanwijzing)**

⚠ **VOORZICHTIG** • Langdurig ononderbroken gebruik van het apparaat kan tot stijfheid leiden.  
• Draag warme handschoenen om uw handen te beschermen. • Las regelmatige werkpauses in.

### EU-conformiteitsverklaring

Hiermee verklaren wij dat de hierna vermelde machine op basis van het ontwerp en type en in de door ons op de markt gebrachte uitvoering voldoet aan de relevante veiligheids- en gezondheidsvereisten van de EU-richtlijnen. Bij een niet door ons goedgekeurde wijziging van de machine verliest deze verklaring zijn geldigheid.

Product: Accu-backpackbladblazers  
Type: 1.042-509.x, 1.042-510.x

#### Relevante EU-richtlijnen

2006/42/EG (+2009/127/EG)  
2014/30/EU  
2000/14/EG (+2005/88/EG)  
2011/65/EU

#### Toegepaste geharmoniseerde normen

EN 60335-1:2012+A11:2014+A13:2017  
EN 50636-2-100:2014  
EN ISO 12100: 2010  
EN 55014-1: 2017  
EN 55014-2: 2015  
EN 50581: 2012

#### Toegepaste conformiteitswaarderingprocedure

2000/14/EG en gewijzigd door 2005/88/EG: Bijlage V

### Geluidsvermogensniveau dB(A)

Gemeten: 94,3

Gegarandeerd: 97

De ondergetekenden handelen in opdracht en met volmacht van de directie.



H. Jenner

Chairman of the Board of Management



S. Reiser

Director Regulatory Affairs & Certification

Gevolmachtigde voor de documentatie: S. Reiser

Alfred Kärcher SE & Co. KG

Alfred-Kärcher-Str. 28 - 40

71364 Winnenden (Germany)

Tel.: +49 7195 14-0

Fax: +49 7195 14-2212

Winnenden, 2018/09/01

### Índice de contenidos

Avisos generales.....	35
Instrucciones de seguridad .....	35
Uso previsto .....	37
Protección del medioambiente.....	37
Accesorios y recambios .....	37
Volumen de suministro.....	37
Símbolos en el equipo.....	37
Descripción del equipo.....	38
Montaje .....	38
Manejo .....	39
Transporte y almacenamiento.....	39
Cuidado y mantenimiento .....	39
Ayuda en caso de fallos .....	40
Garantía .....	40
Datos técnicos.....	40
Declaración de conformidad UE .....	41

### Avisos generales



Antes de utilizar por primera vez el equipo, lea y siga estas instrucciones de seguridad, este manual de instrucciones, las instrucciones de seguridad adjuntas a la batería y el manual de instrucciones adjunto de la batería/cargador estándar. Actúe conforme a estos documentos. Conserve los manuales para su uso posterior o para futuros propietarios.

Además de las instrucciones incluidas en el manual de instrucciones, debe respetar las normativas de seguridad y para la prevención de accidentes del legislador correspondiente.

### Instrucciones de seguridad

#### Niveles de peligro

#### ⚠ PELIGRO

• Aviso de un peligro inminente que produce lesiones corporales graves o la muerte.

#### ⚠ ADVERTENCIA

• Aviso de una posible situación peligrosa que puede producir lesiones corporales graves o la muerte.

#### ⚠ PRECAUCIÓN

• Aviso de una posible situación peligrosa que puede producir lesiones corporales leves.

## CUIDADO

- Aviso de una posible situación peligrosa que puede producir daños materiales.

### Instrucciones generales de seguridad

**⚠ PELIGRO** ● Lesiones graves debido a la falta de concentración durante el trabajo. No maneje el equipo si está bajo la influencia de drogas, alcohol o medicamentos ni tampoco si se encuentra muy cansado.

**⚠ ADVERTENCIA** ● Consulte todas las instrucciones de seguridad e instrucciones de empleo. No respetar las instrucciones de seguridad ni las instrucciones de empleo puede provocar una descarga eléctrica y/o lesiones graves. **Conserve las instrucciones de seguridad y las instrucciones de empleo para el futuro.** ● El equipo no ha sido concebido para un uso por parte de niños o personas con capacidades corporales, sensoriales o psíquicas limitadas, ni tampoco por parte de personas no familiarizadas con estas instrucciones de empleo. Las condiciones locales pueden restringir la edad del usuario. ● Asegúrese de que todos los dispositivos de protección y empuñaduras se encuentren en buen estado y estén fijados correctamente y de forma segura. ● Antes de utilizarlo, asegúrese de que el equipo, todos los elementos de control y los dispositivos de seguridad funcionen correctamente. ● No use el equipo si el interruptor de conexión y desconexión de la empuñadura no funciona correctamente. ● Revise si hay daños en la carcasa antes de cada uso. ● Mantenga a los niños y a otras personas alejadas de la zona de trabajo mientras utiliza el equipo. ● Asegúrese de que todos los orificios de ventilación están libres de residuos. ● El flujo de aire puede soplar objetos a una distancia considerable. Antes de usar el equipo, inspeccione cuidadosamente la zona de trabajo en busca de objetos como piedras, vidrios rotos, clavos, alambre o hilos y retírelos. ● Opere el equipo solo en una superficie firme y nivelada y en la posición recomendada.

**⚠ PRECAUCIÓN** ● Familiarícese con los elementos de control y el uso correcto del equipo. ● Use protección auditiva completa cuando use el equipo. El equipo es ruidoso y puede causar daños auditivos permanentes si no sigue estrictamente las instrucciones sobre exposición, reducción de ruido y protección para oídos. ● Use protección ocular completa cuando use el equipo. El fabricante recomienda encarecidamente usar una máscara facial completa o gafas de protección completamente cerradas. Las gafas o gafas de sol normales no protegerán de los objetos arrojados. ● Al trabajar con el equipo, lleve pantalones largos y gruesos, calzado resistente y guantes bien colocados. Nunca trabaje descalzo. No lleve joyas, sandalias ni pantalones cortos.

**CUIDADO** ● El usuario del equipo será el responsable de posibles accidentes que involucren a otras personas o sus posesiones.

**Nota** ● En algunas regiones, las normativas pueden restringir el uso de este equipo. Pida consejo a la autoridad local. ● Encargue al servicio de posventa autorizado que sustituya los rótulos de advertencia del equipo dañados o ilegibles.

### Funcionamiento seguro

**⚠ PELIGRO** ● Queda prohibido su uso en entornos explosivos.

**⚠ ADVERTENCIA** ● Mantenga una distancia mínima de 15 m con respecto a personas o animales. Detenga el equipo si alguien entra en dicha zona. ● No utilice el equipo en caso de riesgo de relámpagos. ● Necesita una vista despejada de la zona de trabajo para detectar posibles peligros. Utilice el equipo solo con buena iluminación. ● No acelere el paso, sino camine despacio al trabajar con el equipo. No camine hacia atrás. Evite una postura inadecuada, permanezca en una postura segura y firme y mantenga el equilibrio. ● Detenga de inmediato el equipo y verifique si hay daños o identifique la causa de la vibración si la unidad se ha caído, golpeado o vibra de manera anormal. Ponga en manos del servicio de posventa la reparación de los daños o el cambio del equipo. ● Apague el equipo y extraiga la batería en caso de avería o accidente. Puede volver a poner en funcionamiento el equipo si un servicio de posventa autorizado lo comprueba. ● La manguera de soplado con tubo de mochila dispone de un arnés. Ajuste el arnés con cuidado para distribuir el peso del equipo. Familiarícese con el arnés y el cierre rápido antes de usar el equipo. En caso de peligro, el uso correcto puede protegerlo de lesiones graves. No use ropa sobre el arnés ni impida en ningún caso el acceso al cierre rápido. ● Riesgo de lesiones en piezas giratorias. Desconecte el motor, retire la batería y asegúrese de que todos los componentes móviles se han detenido:

- Antes de dejar el equipo sin supervisión.
- Antes de comprobar el equipo después de que haya sido golpeado por un objeto extraño.
- Antes de que examinar el equipo, realizar trabajos de mantenimiento en él o trabajar con él.

**⚠ PRECAUCIÓN** ● El servicio de herramientas similares en el medio ambiente aumenta el riesgo de daño auditivo y la probabilidad de pasar por alto riesgos potenciales, p. ej., personas que entran en su zona de trabajo. ● No realice ningún cambio en el dispositivo y solo use accesorios y repuestos recomendados por el fabricante. ● Peligro para la salud por inhalación de polvo. Lleve mascarilla de protección respiratoria durante el trabajo con el equipo. ● Humedezca las superficies polvorosas para reducir la contaminación por polvo. ● No utilice el equipo cerca de una ventana abierta. ● No dirija la boquilla del ventilador hacia personas o animales.

**CUIDADO** ● Daño en el equipo cuando la entrada de aire absorbe la suciedad barrida. No coloque el soplador sobre o cerca de suciedad barrida suelta. ● Nunca inserte objetos en los tubos del ventilador.

**Nota** ● Use la extensión de la boquilla para que el flujo de aire pueda estar cerca del suelo y funcionar de manera efectiva. ● Utilice el equipo únicamente en los tiempos adecuados. Para ello, consulte las regulaciones y disposiciones locales. Si trabaja temprano por la mañana o tarde por la noche, puede molestar a otras personas.

### Transporte y almacenamiento seguros

**⚠ ADVERTENCIA** ● Desconecte el equipo, déjelo enfriar y retire la batería antes de almacenarlo o transportarlo.

**⚠ PRECAUCIÓN** ● Peligro de lesiones y daños en el equipo. Asegure el equipo durante el traslado para evitar que se mueva o se caiga.

**CUIDADO** • Retire todos cueros extraños del equipo antes de transportarlo o almacenarlo. • Almacene el equipo en un lugar seco y bien ventilado al que los niños no tengan acceso. Mantenga el equipo alejado de sustancias corrosivas como productos químicos de jardinería. • No almacene el equipo en el exterior.

### Mantenimiento y conservación seguros

**⚠ ADVERTENCIA** • Apague el motor, asegúrese de que todas las partes móviles estén completamente detenidas y retire la batería antes de inspeccionar, limpiar o reparar el equipo. • El trabajo de servicio y mantenimiento en este equipo requiere especial cuidado y conocimiento y solo puede ser realizado por personal debidamente calificado. Lleve el dispositivo a un centro de servicio autorizado para el mantenimiento. • Asegúrese de que el equipo está en un estado seguro mediante la comprobación regular del apriete de los pernos, tuercas y tornillos.

**⚠ PRECAUCIÓN** • Utilice únicamente recambios y accesorios autorizados por el fabricante. Los recambios y accesorios originales garantizan un servicio seguro y sin fallos del equipo.

**CUIDADO** • Limpie el producto después de cada uso con un paño blando y seco.

**Nota** • Solo debe realizar los ajustes y reparaciones que se describen en esta manual de instrucciones. Póngase en contacto con el servicio de postventa autorizado para realizar reparaciones adicionales. • Encargue al servicio de postventa autorizado que sustituya los rótulos de advertencia del equipo dañados o ilegibles.

### Riesgos residuales

Aunque el equipo se utilice según lo previsto, existen ciertos riesgos residuales. Pueden surgir los siguientes peligros durante el uso del equipo:

#### ⚠ ADVERTENCIA

- La vibración puede causar lesiones. Use la herramienta adecuada para cada trabajo, use las asas previstas y establezca la velocidad más baja necesaria para realizar el trabajo.
- El ruido puede causar daños auditivos. Use protección para oídos y limite la carga sobre estos.
- Lesiones por objetos que pueden salir disparados del tubo de soplado debido a la presión del aire.
- Siempre use protección para los ojos.

### Reducción del riesgo

#### ⚠ PRECAUCIÓN

- Utilizar el equipo durante un período de tiempo prolongado puede producir trastornos circulatorios en las manos relacionados con la vibración. No puede establecerse una duración general válida para el uso de la motosierra porque depende de muchos factores:
- Predisposición personal a padecer trastornos circulatorios graves (dedos fríos con frecuencia, picor en las manos)
- Temperatura ambiente baja. Lleve guantes calientes para protegerse las manos.
- Trastorno circulatorio limitado mediante un agarre firme.
- Un funcionamiento continuo resulta más perjudicial que un uso interrumpido con pausas.

En el caso de un uso regular prolongado del equipo y de la aparición repetida de los síntomas (p. ej. picor

en las manos, dedos fríos), debe consultar a su médico.

## Uso previsto

### ⚠ ADVERTENCIA

El equipo no ha sido concebido para un uso por parte de niños o personas con capacidades corporales, sensoriales o psíquicas limitadas, ni tampoco por parte de personas no familiarizadas con estas instrucciones de empleo.

- El equipo está destinado al uso industrial.
- El equipo solo está previsto para su uso al aire libre.
- El equipo solo se puede usar en un ambiente seco y bien iluminado.
- El equipo está diseñado para soplar leve suciedad barrida del suelo, como hojas, césped, restos de arbustos podados y otros desechos del jardín.

### Usos erróneos previsibles

No se permite ningún uso no previsto. El operario será responsable de los daños producidos por un uso no previsto.

## Protección del medioambiente



Los materiales del embalaje son reciclables. Elimine los embalajes de forma respetuosa con el medioambiente.



Los equipos eléctricos y electrónicos contienen materiales reciclables y, a menudo, componentes, como baterías, acumuladores o aceite, que suponen un riesgo potencial para la salud de las personas o el medioambiente en caso de manipularse o eliminarse de forma inadecuada. Sin embargo, dichos componentes son necesarios para un servicio adecuado del equipo. Los equipos identificados con este símbolo no pueden eliminarse con la basura doméstica.

### Avisos sobre sustancias contenidas (REACH)

Encontrará información actual sobre las sustancias contenidas en: [www.kaercher.com/REACH](http://www.kaercher.com/REACH)

## Accesorios y recambios





Utilice únicamente accesorios y recambios originales, estos garantizan un servicio seguro y fiable del equipo. Encontrará información sobre los accesorios y recambios en [www.kaercher.com](http://www.kaercher.com).

## Volumen de suministro

El volumen de suministro del equipo de muestra en el embalaje. Compruebe la integridad del volumen de suministro durante el desembalaje. Póngase en contacto con su distribuidor si faltan accesorios o en caso de daños de transporte.

## Símbolos en el equipo

	Antes de la puesta en funcionamiento, lea el manual de instrucciones y todas las indicaciones de seguridad.
	Lleve protección ocular y para oídos adecuada al trabajar con el equipo.
	No exponga el equipo a la lluvia ni a condiciones de gran humedad.

 	<p>Peligro por objetos que salen despedidos. Mantenga a las personas que quieran mirar lejos de la zona de trabajo.</p>
 	<p>Ruedas de ventilador giratorio. Mantenga las manos y los pies alejados de las aberturas mientras el equipo esté en funcionamiento.</p>
	<p>El nivel de presión acústica garantizado indicado en la etiqueta es de 97 dB.</p>

## Descripción del equipo

En este manual de instrucciones se describe el equipamiento máximo. Existen diferencias en el alcance del suministro según el modelo (véase el embalaje).

**Figura véanse las páginas de gráfico**

### Figura A

- ① Boquilla de tubo soplador
- ② Tubo de soplado
- ③ Cierre de bayoneta de la carcasa
- ④ Interruptor del equipo
- ⑤ Fijación del régimen de revoluciones
- ⑥ Cable Bowden
- ⑦ Borne
- ⑧ Fuelle
- ⑨ Estructura de sujeción
- ⑩ Carcasa del motor
- ⑪ Alojamiento de la batería
- ⑫ Placa de características
- ⑬ Tornillo de bloqueo del asa
- ⑭ Botón Turbo Boost
- ⑮ Asa
- ⑯ Tecla de desbloqueo de la batería
- ⑰ Consola de montaje con argolla de enganche
- ⑱ Hebilla para ajuste de altura de la correa
- ⑲ Hebilla de clic de la correa
- ⑳ Tubo de conexión
- ㉑ \*Batería Battery Power+ 36V
- ㉒ \*Cargador rápido Battery Power+ 36V
- ㉓ Herramienta de montaje

\* opcional

## Batería

El equipo puede funcionar con dos baterías Kärcher Battery Power+ 36 V.

## Montaje

### Montaje del equipo

### ⚠ ADVERTENCIA

**Riesgo de lesiones debido a un dispositivo ensamblado de forma incompleta**

Utilice el equipo solo si se encuentra completamente ensamblado y funciona correctamente.

1. Monte el fuelle en la carcasa.
  - a Empuje un extremo del fuelle sobre el tubo de la carcasa de tal manera que el saliente del tubo encaje firmemente en la ranura del fuelle.

#### Figura B

- b Inserte el cable Bowden en la ventana de la abrazadera del tubo.
- c Coloque las partes de la abrazadera en el tubo y por encima y por debajo del fuelle de tal manera que el cable Bowden no quede atrapado.
- d Inserte un tornillo en la abrazadera del tubo en el lado más cercano al equipo y apriételo con la herramienta de montaje suministrada.

#### Figura C

- e Inserte el segundo tornillo en el otro lado de la abrazadera del tubo y apriételo con la herramienta de montaje suministrada.

2. Monte el tubo de conexión en el fuelle.

- a Empuje el tubo de conexión dentro del fuelle de tal manera que el saliente del tubo encaje firmemente en la ranura del fuelle.

#### Figura D

- b Inserte el cable Bowden en la ventana de la abrazadera del tubo.
- c Coloque las partes de la abrazadera en el tubo y por encima y por debajo del fuelle de tal manera que el cable Bowden no quede atrapado.
- d Inserte un tornillo en la abrazadera del tubo en el lado más cercano al equipo y apriételo con la herramienta de montaje suministrada.

#### Figura E

- e Inserte el segundo tornillo en el otro lado de la abrazadera del tubo y apriételo con la herramienta de montaje suministrada.

3. Monte la boquilla del tubo de soplado.

- a Coloque las ranuras de la boquilla sobre la lengüeta del tubo de soplado.

#### Figura F

- b Gire la boquilla de modo que las dos flechas apunten una hacia la otra. La boquilla está acoplada.

4. Monte el tubo de soplado.

- a Coloque las ranuras del tubo de soplado sobre la lengüeta del equipo.

#### Figura F

- b Gire el tubo de soplado de modo que las dos flechas apunten una hacia la otra. El tubo de soplado está acoplado.

### Cambio de posición del asa

La posición del asa se puede adaptar a las necesidades del operario.

1. Cambie la posición del asa.

#### Figura G

- a Afloje el tornillo de bloqueo.
- b Desplace el asa por la tubería.
- c Apriete el tornillo de bloqueo.

## Manejo

### ⚠ **ADVERTENCIA**

**Riesgo de lesiones debido a un dispositivo ensamblado de forma incompleta**

Utilice el equipo solo si se encuentra completamente ensamblado y funciona correctamente.

### ⚠ **PRECAUCIÓN**

**Peligro de lesiones por objetos que salen despedidos**

Durante todos los trabajos en el equipo, lleve gafas y guantes de protección adecuados.

#### Elementos de control

La manguera de soplado dispone de los siguientes elementos de control:

- Un interruptor del equipo para encender y apagar el equipo. El régimen de revoluciones puede regularse en función de la fuerza con la que se acciona el interruptor del equipo.
- Una palanca para fijar el régimen de revoluciones y la velocidad del flujo de aire.
- Un botón Turbo Boost para maximizar la velocidad de aire establecida con la fijación del régimen de revoluciones. El modo Boost permanece activo durante 2 minutos y, a continuación, vuelve automáticamente al servicio normal.
- Un tornillo de bloqueo para cambiar la posición del asa.

#### Colocación de la batería

### **CUIDADO**

#### Contactos sucios

*Daños en el equipo y en la batería*

*Compruebe la presencia de suciedad en el alojamiento de la batería y los contactos antes de la colocación y, en caso necesario, límpielos.*

#### Figura H

1. Coloque las baterías en el alojamiento correspondiente de forma que se escuche cómo encaja.

#### Colocación del arnés

#### Nota

*El arnés debe llevarse sobre ambos hombros.*

1. Ajuste la altura del cierre de clic moviendo las hebillas de la correa.
2. Encaje las hebillas de clic de la correa.
3. Apriete los extremos de la correa para que el arnés se ajuste perfectamente.

#### Conexión del equipo

### ⚠ **PRECAUCIÓN**

**Riesgo de lesiones por piezas disparadas y daños auditivos debido al ruido.**

*Utilice siempre protección ocular y para oídos.*

1. Coloque las baterías, véase el capítulo *Colocación de la batería*.
2. Pulse el interruptor del equipo.

#### Figura I

3. Fije el régimen de revoluciones.

#### Figura J

- a Use la fijación del régimen de revoluciones para ajustar la cantidad de flujo de aire.
- b Si es necesario, presione el botón Turbo Boost para obtener el flujo máximo.

## Retirada de las baterías

#### Nota

*Durante las interrupciones de trabajo, retire ambas baterías del equipo y asegúrelas contra un uso no autorizado.*

1. Tire de la tecla de desbloqueo de la batería hacia la batería.
- Figura K**
2. Pulse la tecla de desbloqueo de la batería para desbloquearla.
  3. Retire la batería del equipo.

#### Finalización del funcionamiento

1. Retire las baterías del equipo (véase el capítulo *Retirada de las baterías*).
2. Limpie el equipo (véase el capítulo *Limpieza del equipo*).

## Transporte y almacenamiento

1. Desconecte el equipo.
2. Retire las baterías, véase el capítulo *Retirada de las baterías*.
3. Retire el tubo de soplado.

#### Figura L

- a Gire el tubo de soplado hasta que pueda separarse de la tubería.
- b Retire el tubo de soplado.

4. Retire la boquilla del tubo de soplado.

#### Figura L

- a Gire la boquilla del tubo de soplado hasta que pueda separarse del tubo de soplado.
- b Retire la boquilla del tubo de soplado.

## Cuidado y mantenimiento

El aparato no precisa mantenimiento.

#### Limpieza del equipo

### ⚠ **ADVERTENCIA**

#### Arranque descontrolado

*Peligro de lesiones*

*Retire la batería del equipo durante las pausas de trabajo y antes de las tareas de mantenimiento y conservación.*

### **CUIDADO**

#### Limpieza incorrecta

*Daños en el equipo*

*Limpie el equipo con un paño húmedo.*

*No utilice detergentes que contengan disolventes.*

*No sumerja el equipo en agua.*

*No limpie el equipo con chorros de agua de mangueras o de alta presión.*

1. Desconecte el equipo.
2. Retire las baterías (véase el capítulo *Retirada de las baterías*).
3. Limpie la superficie del equipo con un paño suave y seco.

#### Figura M

#### Sustitución del fuelle

### ⚠ **ADVERTENCIA**

#### Arranque descontrolado

*Peligro de lesiones*

*Retire la batería del equipo durante las pausas de trabajo y antes de las tareas de mantenimiento y conservación.*

## ⚠ **ADVERTENCIA**

### **Riesgo de lesiones debido a un dispositivo ensamblado de forma incompleta**

Utilice el equipo solo si se encuentra completamente ensamblado y funciona correctamente.

1. Desconecte el equipo.
2. Retire las baterías (véase el capítulo *Retirada de las baterías*).
3. Retire el fuelle.

#### **Figura N**

- a Afloje y retire los tornillos de la abrazadera del tubo de conexión con la herramienta de montaje suministrada.
  - b Retire la abrazadera.
  - c Retire el tubo de conexión.
  - d Afloje y retire los tornillos de la abrazadera de la carcasa con la herramienta de montaje suministrada.
  - e Retire la abrazadera.
  - f Retire el fuelle de la carcasa.
4. Monte el nuevo fuelle en la carcasa.

- a Empuje un extremo del fuelle sobre el tubo de la carcasa de tal manera que el saliente del tubo encaje firmemente en la ranura del fuelle.

#### **Figura B**

- b Inserte el cable Bowden en la ventana de la abrazadera del tubo.
- c Coloque las partes de la abrazadera en el tubo y por encima y por debajo del fuelle de tal manera que el cable Bowden no quede atrapado.
- d Inserte un tornillo en la abrazadera del tubo en el lado más cercano al equipo y apriételo con la herramienta de montaje suministrada.

#### **Figura C**

- e Inserte el segundo tornillo en el otro lado de la abrazadera del tubo y apriételo con la herramienta de montaje suministrada.

5. Monte el tubo de conexión en el nuevo fuelle.
  - a Empuje el tubo de conexión dentro del fuelle de tal manera que el saliente del tubo encaje firmemente en la ranura del fuelle.

#### **Figura D**

- b Inserte el cable Bowden en la ventana de la abrazadera del tubo.
- c Coloque las partes de la abrazadera en el tubo y por encima y por debajo del fuelle de tal manera que el cable Bowden no quede atrapado.
- d Inserte un tornillo en la abrazadera del tubo en el lado más cercano al equipo y apriételo con la herramienta de montaje suministrada.

#### **Figura E**

- e Inserte el segundo tornillo en el otro lado de la abrazadera del tubo y apriételo con la herramienta de montaje suministrada.
6. Monte la boquilla del tubo de soplado.

- a Coloque las ranuras de la boquilla sobre la lengüeta del tubo de soplado.

#### **Figura F**

- b Gire la boquilla de modo que las dos flechas apunten una hacia la otra. La boquilla está acoplada.
7. Monte el tubo de soplado.

- a Coloque las ranuras del tubo de soplado sobre la lengüeta del equipo.

#### **Figura F**

- b Gire el tubo de soplado de modo que las dos flechas apunten una hacia la otra. El tubo de soplado está acoplado.

## Ayuda en caso de fallos

A menudo, las causas de los fallos son simples y pueden solucionarse con ayuda del siguiente resumen. En caso de duda o fallos no mencionados aquí, póngase en contacto con el servicio de posventa.

Con el paso del tiempo, la capacidad de la batería disminuye aunque se conserve correctamente, por lo que ya no se alcanzará el tiempo de marcha completo aunque esté completamente cargada. Esto no se considera una avería.

Fallo	Causa	Solución
<b>El equipo no se pone en marcha</b>	La batería no está colocada correctamente.	● Introduzca la batería en el alojamiento hasta que encaje.
	La batería está vacía.	● Cargue la batería.
	La batería está defectuosa.	● Sustituya la batería.
<b>El equipo se detiene durante el funcionamiento</b>	La batería está sobrecalentada	● Interrumpa el trabajo y espere a que la temperatura de la batería esté en el rango normal.
	El motor está sobrecalentado	● Interrumpa el trabajo y deje enfriar el motor.

### Garantía

En cada país se aplican las condiciones de garantía indicadas por nuestra compañía distribuidora autorizada. Subsanamos cualquier fallo en su equipo de forma gratuita dentro del plazo de garantía siempre que la causa se deba a un fallo de fabricación o material. En caso de garantía, póngase en contacto con su distribuidor o con el servicio de posventa autorizado más próximo presentando la factura de compra.

(Dirección en el reverso)

### Datos técnicos

		<b>LBB</b>
		<b>1060/36</b>
		<b>Battery</b>
Datos de potencia del equipo		
Tensión nominal	V	36
Velocidad media de aire	km/h	135
Velocidad media de aire en modo turbo	km/h	193



	<b>LBB</b>	
	<b>1060/36</b>	
	<b>Battery</b>	
Máxima velocidad de aire teórica de soplador a batería	km/h	163
Máxima velocidad de aire teórica de soplador a batería en modo turbo	km/h	232
Volumen de aire de soplador a batería	m <sup>3</sup> /h	744
Volumen de aire de soplador a batería en modo turbo	m <sup>3</sup> /h	1063

#### Peso y dimensiones

Peso (sin batería)	kg	8,5
Longitud x anchura x altura	mm	1579x 546x 470

#### Valores calculados conforme a EN 50636-2-100

Nivel de presión acústica L <sub>pA</sub>	dB(A)	81,2
Inseguridad K <sub>pA</sub>	dB(A)	3,0
Intensidad acústica L <sub>WA</sub> + Inseguridad K <sub>WA</sub>	dB(A)	97
Nivel de vibraciones total	m/s <sup>2</sup>	0,8
Inseguridad K	m/s <sup>2</sup>	1,5

Reservado el derecho a realizar modificaciones.

#### Nivel de vibraciones

#### **⚠ ADVERTENCIA**

El nivel de vibraciones indicado se ha medido mediante un procedimiento de prueba estándar y puede utilizarse para comparación del equipo.

El nivel de vibraciones indicado puede utilizarse en una evaluación provisional de la carga.

Dependiendo de la forma en que se utilice el equipo, la emisión de vibraciones durante el uso momentáneo del equipo puede diferir del valor total indicado.

**Equipos con un nivel de vibraciones transmitido al sistema mano-brazo > 2,5 m/s<sup>2</sup> (véase capítulo Datos técnicos del manual de instrucciones)**

**⚠ PRECAUCIÓN** • Un uso ininterrumpido de varias horas puede provocar una sensación de entumecimiento. • Lleve guantes calientes para protegerse las manos. • Establece pausas de trabajo regulares.

#### Declaración de conformidad UE

Por la presente declaramos que la máquina designada a continuación cumple, en lo que respecta a su diseño y tipo constructivo así como a la versión puesta a la venta por nosotros, las normas básicas de seguridad y sobre la salud que figuran en las directivas comunitarias correspondientes. Si se producen modificaciones no acordadas en la máquina, esta declaración pierde su validez.

Producto: Manguera de soplado con tubo de mochila con batería

Tipo: 1.042-509.x, 1.042-510.x

#### Directivas UE aplicables

2006/42/CE (+2009/127/CE)

2014/30/UE

2000/14/CE (+2005/88/CE)

2011/65/UE

#### Normas armonizadas aplicadas

EN 60335-1:2012+A11:2014+A13:2017

EN 50636-2-100:2014

EN ISO 12100: 2010

EN 55014-1: 2017

EN 55014-2: 2015

EN 50581: 2012

#### Procedimiento de evaluación de la conformidad aplicado

2000/14/CE modificada por 2005/88/CE: Anexo V

#### Intensidad acústica dB(A)

Medida:94,3

Garantizada:97

Los abajo firmantes actúan en nombre y con la autorización de la junta directiva.



H. Jenner

Chairman of the Board of Management



S. Reiser

Director Regulatory Affairs & Certification

Responsable de documentación: S. Reiser

Alfred Kärcher SE & Co. KG

Alfred-Kärcher-Str. 28 - 40

71364 Winnenden (Germany)

Tel.: +49 7195 14-0

Fax: +49 7195 14-2212

Winnenden, 01/09/2018

#### Índice

Indicações gerais .....	41
Avisos de segurança .....	42
Utilização prevista .....	43
Protecção do meio ambiente .....	43
Acessórios e peças sobressalentes .....	43
Volume do fornecimento .....	44
Símbolos no aparelho .....	44
Descrição do aparelho .....	44
Montagem .....	44
Operação .....	45
Transporte e armazenamento .....	45
Conservação e manutenção .....	45
Ajuda em caso de avarias .....	46
Garantia .....	47
Dados técnicos .....	47
Declaração de conformidade UE .....	47

#### Indicações gerais



Antes da primeira utilização do aparelho, leia estas indicações de segurança, este manual original, as indicações de segurança fornecidas com o conjunto de bateria e o manual original do conjunto da bateria/carregador standard em anexo. Proceda em conformidade. Conserve as folhas para referência ou utilização futura.

Além das indicações que constam do manual de instruções, é necessário observar as prescrições gerais de segurança e as prescrições para a prevenção de acidentes do legislador.

## Avisos de segurança

### Níveis de perigo

#### ⚠ **PERIGO**

• Aviso de um perigo iminente, que pode provocar ferimentos graves ou morte.

#### ⚠ **ATENÇÃO**

• Aviso de uma possível situação de perigo, que pode provocar ferimentos graves ou morte.

#### ⚠ **CUIDADO**

• Aviso de uma possível situação de perigo, que pode provocar ferimentos ligeiros.

### **ADVERTÊNCIA**

• Aviso de uma possível situação de perigo, que pode provocar danos materiais.

### Indicações gerais de segurança

⚠ **PERIGO** • A distração nos trabalhos pode provocar ferimentos graves. Não utilize o aparelho se estiver sob a influência de drogas, álcool ou medicamentos ou se sentir cansado.

⚠ **ATENÇÃO** • **Leia todas as indicações de segurança e instruções.** Falhas de observância das indicações de segurança e das instruções podem resultar em choques elétricos e/ou ferimentos graves. **Guarde todas as indicações de segurança e instruções para consulta futura.** • O aparelho não se destina a ser utilizado por crianças ou pessoas com capacidades físicas, sensoriais ou mentais limitadas ou que não estejam familiarizadas com estas instruções. As normas locais podem impor limitações à idade do operador.

• **Certifique-se de que todos os dispositivos de protecção e pegas estão fixos de forma correcta e firme e de que se encontram em boas condições.** • Antes da operação, certifique-se de que o aparelho, todos os elementos de comando e dispositivos de segurança estão a funcionar correctamente. • Nunca utilize o aparelho se o interruptor de corte/início no punho não estiver ligado ou desligado correctamente. • Antes de cada utilização, verifique se a carcaça apresenta danos.

• Mantenha crianças e outras pessoas afastadas da área de trabalho enquanto estiver a utilizar o aparelho. • **Assegure-se de que as aberturas de ventilação estão desobstruídas.** • Os objectos podem ser projectados a uma distância considerável pela corrente de ar. Antes da utilização, inspeccione minuciosamente a área de trabalho quanto a objectos como pedras, vidro partido, pregos, arame ou fios e remova-os. • **Opere o aparelho somente sobre uma superfície firme e plana e na posição recomendada.**

⚠ **CUIDADO** • **Familiarize-se com os elementos de comando e a utilização adequada do aparelho.** • **Utilize protecção auditiva completa ao usar o aparelho.** O aparelho é ruidoso e pode causar lesões auditivas permanentes, se não seguir estritamente as instruções relativas a exposição, redução de ruído e protecção auditiva. • **Utilize protecção ocular completa ao usar o aparelho.** O fabricante recomenda vivamente a utilização de uma máscara completa ou de óculos de protecção totalmente fechados. Óculos ou óculos de sol normais não oferecem protecção contra objectos projectados. • **Vista calças compridas e pesadas, calçado resistente e luvas com a medida adequada durante os trabalhos com o aparelho.** Não trabalhe descalço. Não use jóias, sandálias ou calças curtas.

**ADVERTÊNCIA** • O operador do aparelho é responsável por acidentes com outras pessoas e os seus bens.

**Aviso** • Nalgumas regiões podem existir normas que limitam a utilização deste aparelho. Informe-se junto da autoridade local competente. • **Mande substituir as placas de aviso danificadas ou ilegíveis no aparelho pelo Serviço de assistência técnica autorizado.**

### Operação segura

⚠ **PERIGO** • Proibida a operação em zonas com perigo de explosão.

⚠ **ATENÇÃO** • **Mantenha uma distância mínima de 15 m relativamente a pessoas e animais.** Pare o aparelho, se alguém entrar nesta área. • **Não utilize o aparelho se existir o risco de relâmpago.** • **Tem de ter uma vista desobstruída da área de trabalho para conseguir reconhecer possíveis perigos.** Utilize o aparelho apenas se existir uma boa iluminação. • **Não corra ao trabalhar com o aparelho, caminhe.** Não ande para trás. Evite uma postura corporal fora do normal. **Certifique-se de que a sua postura é estável, segura e mantém o equilíbrio.** • **Pare imediatamente o aparelho e verifique se há danos ou identifique a causa da vibração se o aparelho cair, bater ou vibrar de forma anormal.** Mande reparar os danos junto do serviço de assistência técnica autorizado ou substitua o aparelho. • **Desligue o aparelho em caso de avaria ou acidente e retire o conjunto da bateria.** Apenas deve colocar o aparelho novamente em funcionamento depois de este ter sido verificado por um serviço de assistência técnica autorizado. • **O soprador de folhas com saco de pôr às costas está equipado com um arnés de peito.** Ajuste cuidadosamente o arnés de peito para distribuir o peso do aparelho. **Familiarize-se com a utilização do aparelho com a alça de transporte e o fecho rápido.** Em caso de perigo, a utilização correcta pode protegê-lo contra ferimentos graves. **Não use roupa sobre o arnés de peito nem impeça de forma alguma o acesso ao fecho rápido.** • **Perigo de lesões nas peças rotativas.** Desligue o motor, retire o conjunto da bateria e certifique-se de que todas as peças móveis se imobilizaram completamente:

- Antes de deixar o aparelho sem vigilância.
- Antes de verificar o aparelho depois de este ter sido atingido por um objecto estranho.
- Antes de verificar, efectuar a manutenção ou trabalhar no aparelho.

⚠ **CUIDADO** • A operação de ferramentas semelhantes na zona envolvente aumenta o risco de danos auditivos e a probabilidade de não ouvir potenciais perigos, por exemplo, pessoas que entram na sua área de trabalho. • **Não modifique o aparelho e use apenas acessórios e peças sobressalentes recomendados pelo fabricante.** • **Perigo para a saúde devido a inalação de pó.** Utilize uma máscara respiratória durante o trabalho com o aparelho. • **Humedecia superfícies empoeiradas para reduzir o impacto do pó.** • **Não opere o aparelho próximo de uma janela aberta.** • **Não direcione o bico do soprador para pessoas ou animais.**

**ADVERTÊNCIA** • **Danos no aparelho, caso seja aspirado lixo para a entrada de ar.** Não coloque o soprador sobre ou próximo de lixo solto. • **Nunca insira objectos nos tubos do soprador.**

**Aviso** • **Utilize a extensão do bico para que a corrente de ar fique próxima do chão e possa funcionar de ma-**

neira eficaz. • Opere o aparelho apenas em horários adequados. Para isso, respeite também as prescrições e os regulamentos locais. Em caso de operação de manhã cedo ou à noite, é possível que incomode outras pessoas.

### Transporte e armazenamento seguros

**⚠ ATENÇÃO** • Desligue o aparelho, deixe-o arrefecer e retire o conjunto da bateria, antes de armazenar ou transportar o aparelho.

**⚠ CUIDADO** • Perigo de lesões e danos no aparelho. Para transporte, imobilize o aparelho contra movimento ou queda.

**ADVERTÊNCIA** • Retire todos os objetos estranhos do aparelho, antes de o transportar ou armazenar. • Armazene o aparelho num local seco e com boa ventilação, fora do alcance das crianças. Mantenha o aparelho afastado de produtos corrosivos, por exemplo, produtos químicos de uso no jardim. • Não guarde o aparelho no exterior.

### Manutenção e conservação seguras

**⚠ ATENÇÃO** • Antes de inspeccionar, limpar ou efectuar a manutenção do aparelho, desligue o motor, certifique-se de que todas as peças móveis se imobilizaram completamente e remova o conjunto de bateria. • Os trabalhos de assistência técnica e manutenção neste aparelho exigem especial cuidado e conhecimentos especiais e só podem ser realizados por pessoal devidamente qualificado. Para a manutenção do aparelho, leve-o a um serviço de assistência técnica autorizado. • Certifique-se de que o aparelho se encontra em estado seguro verificando em intervalos regulares se os pernos, porcas e parafusos estão bem apertados.

**⚠ CUIDADO** • Utilize apenas peças sobressalentes, acessórios e peças adicionais disponibilizadas pelo fabricante. Ao utilizar peças sobressalentes, acessórios e peças adicionais originais garante uma utilização segura e o bom funcionamento do aparelho.

**ADVERTÊNCIA** • Limpe o produto antes de cada utilização com um pano macio seco.

**Aviso** • Só pode realizar os ajustes e as reparações descritos neste manual de instruções. Contacte o serviço de assistência técnica autorizado para a realização de outras reparações. • Mandar substituir as placas de aviso danificadas ou ilegíveis no aparelho pelo Serviço de assistência técnica autorizado.

### Riscos residuais

Continuam a existir certos riscos residuais mesmo quando o aparelho é utilizado da forma prevista. Os seguintes perigos podem ocorrer durante a utilização do aparelho:

#### ⚠ ATENÇÃO

- A vibração pode causar ferimentos. Utilize a ferramenta correcta para cada trabalho, faça uso das peças previstas e defina a velocidade mínima necessária para concluir o seu trabalho.
- O ruído pode causar problemas auditivos. Utilize protecção auditiva e limite o ruído.
- Lesões causadas por objectos projectados, que podem sair do tubo de sopro devido à pressão do ar.
- Utilize sempre protecção ocular.

### Redução dos riscos

#### ⚠ CUIDADO

- Uma utilização prolongada do aparelho pode levar a perturbações vasculares nas mãos, devido à vibração. Não é possível estabelecer uma duração de utilização genericamente aplicável, pois isso depende de vários factores:
  - Predisposição individual para problemas de circulação (dedos frequentemente frios ou dormentes)
  - Temperatura ambiente baixa. Use luvas quentes para proteger as mãos.
  - Circulação limitada devido à força feita a agarrar.
  - Uma operação ininterrupta é mais prejudicial do que uma operação interrompida por pausas.
- Em caso de utilização regular e prolongada do aparelho e, perante a repetição de sintomas como, p. ex., dormência dos dedos ou dedos frios, deve consultar um médico.

### Utilização prevista

#### ⚠ ATENÇÃO

O aparelho não se destina a ser utilizado por crianças ou pessoas com capacidades físicas, sensoriais ou mentais limitadas ou que não estejam familiarizadas com estas instruções.

- O aparelho é adequado à utilização industrial.
- O aparelho foi concebido apenas para a utilização no exterior.
- O aparelho só pode ser utilizado num ambiente seco e bem iluminado.
- O aparelho foi concebido para soprar lixo/material varrido que se encontra no chão, como folhas, relva, restos da poda de sebes e outros resíduos de jardinagem.

### Utilização incorrecta prevista

Não é permitida a utilização não adequada.

O operador é o responsável por danos decorrentes da utilização não adequada.

### Protecção do meio ambiente



Os materiais de empacotamento são recicláveis. Elimine as embalagens de acordo com os regulamentos ambientais.



Os aparelhos eléctricos e electrónicos contêm materiais recicláveis de valor e, com frequência, componentes como baterias, acumuladores ou óleo que, em caso de manipulação ou recolha errada, podem representar um potencial perigo para a saúde humana e para o ambiente. Estes componentes são necessários para o bom funcionamento do aparelho. Os aparelhos que apresentem este símbolo não devem ser recolhidos no lixo doméstico.

#### Avisos relativos a ingredientes (REACH)

Pode encontrar informações actualizadas acerca de ingredientes em: [www.kaercher.com/REACH](http://www.kaercher.com/REACH)

### Acessórios e peças sobressalentes

Ao utilizar apenas acessórios originais e peças sobressalentes originais, garante uma utilização segura e o bom funcionamento do aparelho.

Informações acerca de acessórios e peças sobressalentes disponíveis em [www.kaercher.com](http://www.kaercher.com).

## Volume do fornecimento

O volume do fornecimento do aparelho está indicado na embalagem. Ao abrir a embalagem, confirme a integridade do conteúdo. Caso faltem acessórios ou em caso de danos de transporte informe o seu fornecedor.

## Símbolos no aparelho

	Antes do arranque, leia o manual de instruções todos os avisos de segurança.
	Utilize protecções auditiva e ocular adequadas durante o trabalho com o aparelho.
	Não exponha o aparelho a chuva ou a condições húmidas.
	Perigo resultante de objectos projectados. Mantenha outras pessoas afastadas da área de trabalho.
	Rodas do ventilador rotativas. Mantenha as mãos e os pés afastados das aberturas, enquanto o aparelho estiver em funcionamento.
	O nível acústico garantido indicado na etiqueta é de 97 dB.

## Descrição do aparelho

Neste manual de instruções é descrito o equipamento máximo. Há diferenças no volume do fornecimento consoante o modelo (ver embalagem).

**Figura, ver páginas com gráficos**  
**Figura A**

- ① Bico do tubo de sopro
- ② Tubo de sopro
- ③ Ligação baioneta da carcaça
- ④ Interruptor do aparelho
- ⑤ Fixação da velocidade de rotação
- ⑥ Cabo de tracção
- ⑦ Braçadeira
- ⑧ Fole
- ⑨ Estrutura de suporte
- ⑩ Carcaça do motor
- ⑪ Suporte da bateria
- ⑫ Placa de características
- ⑬ Parafuso de bloqueio do punho
- ⑭ Botão Turbo Boost
- ⑮ Punho

- ⑯ Tecla de desbloqueio do conjunto da bateria
- ⑰ Consola de suporte com ilhós de suspensão
- ⑱ Fivela para a regulação em altura da alça
- ⑲ Fivela de desengate rápido da alça
- ⑳ Tubo de união
- ㉑ \*Conjunto de bateria Battery Power+ 36 V
- ㉒ \*Aparelho de carga rápida Battery Power+ 36 V
- ㉓ Ferramenta de montagem

\* opcional

## Conjunto da bateria

É possível operar o aparelho com dois 36 V Kärcher Battery Power+ conjuntos de bateria.

## Montagem

### Montagem do aparelho

#### **ATENÇÃO**

**Perigo de lesões devido a montagem incompleta do aparelho**

*Opere o aparelho apenas quando este estiver completamente montado e operacional.*

1. Montar o fole na carcaça.
  - a Empurrar uma extremidade do fole sobre o tubo da carcaça para que a rebarba levantada no tubo se encaixe firmemente na fenda do fole.  
**Figura B**
  - b Colocar o cabo de tracção no entalhe da braçadeira de tubos.
  - c Colocar as partes de cima e de baixo da braçadeira de tubos por cima do fole no tubo, para que o cabo de tracção não fique preso.
  - d Introduzir um parafuso na braçadeira de tubos, no lado mais próximo do aparelho, e apertar com a ferramenta de montagem fornecida.  
**Figura C**
  - e Introduzir o segundo parafuso no outro lado da braçadeira de tubos e apertar com a ferramenta de montagem fornecida.
2. Montar o tubo de união no fole.
  - a Empurrar o tubo de união sobre o fole para que a rebarba levantada no tubo se encaixe firmemente na fenda do fole.  
**Figura D**
  - b Colocar o cabo de tracção no entalhe da braçadeira de tubos.
  - c Colocar as partes de cima e de baixo da braçadeira de tubos por cima do fole no tubo, para que o cabo de tracção não fique preso.
  - d Introduzir um parafuso na braçadeira de tubos, no lado mais próximo do aparelho, e apertar com a ferramenta de montagem fornecida.  
**Figura E**
  - e Introduzir o segundo parafuso no outro lado da braçadeira de tubos e apertar com a ferramenta de montagem fornecida.
3. Montar o bico do tubo de sopro.
  - a Empurrar os entalhes no bico sobre os narizes do tubo de sopro.  
**Figura F**
  - b Rodar o bico até que as duas setas apontem uma para a outra.  
O bico está engatado.

4. Montar o tubo de sopro.
    - a Empurrar os entalhes no tubo de sopro sobre os narizes do aparelho.
- Figura F**
- b Rodar o tubo de sopro até que as duas setas apontem uma para a outra.  
O tubo de sopro está engatado.

### Alterar a posição do punho

A posição do punho pode ser adaptada às necessidades do operador.

1. Alterar a posição do punho.

#### Figura G

- a Soltar o parafuso de bloqueio.
- b Empurrar o punho sobre o tubo.
- c Apertar o parafuso de bloqueio.

## Operação

### ⚠ ATENÇÃO

**Perigo de lesões devido a montagem incompleta do aparelho**

Opere o aparelho apenas quando este estiver completamente montado e operacional.

### ⚠ CUIDADO

**Perigo de lesões devido a objectos projectados**

Utilize óculos de protecção e luvas de protecção adequadas durante todos os trabalhos com o aparelho.

### Elementos de comando

O soprador de folhas dispõe dos seguintes elementos de comando:

- Um interruptor do aparelho para ligar e desligar o aparelho. É possível regular a velocidade com o interruptor do aparelho, consoante a força com que o mesmo é pressionado.
- Uma alavanca para a fixação da velocidade, de modo a fixar a velocidade da corrente de ar.
- Um botão Turbo Boost para maximizar a velocidade do ar ajustada com a fixação da velocidade de rotação. O modo Boost permanece activo por 2 min e volta depois automaticamente para a operação normal.
- Um parafuso de bloqueio para alterar a posição do punho.

### Inserir a bateria

### ADVERTÊNCIA

**Contactos sujos**

*Danos no aparelho e na bateria*

Verifique se existe sujidade no suporte da bateria e nos contactos antes de utilizar o aparelho e, se necessário, limpe os mesmos.

#### Figura H

1. Introduzir os conjuntos de bateria no respectivo suporte, até encaixarem audivelmente.

### Colocar o arnés de peito

#### Aviso

O arnés de peito deve ser utilizado sobre os dois ombros.

1. Ajustar a altura do fecho de desengate rápido, movendo as fivelas na alça.
2. Encaixar a alça de fivela de desengate rápido.
3. Esticar bem as extremidades da alça, para que o arnés de peito fique bem junto.

### Ligar o aparelho

### ⚠ CUIDADO

**Perigo de lesões devido a peças projectadas e lesões auditivas devido a ruído**

Utilize sempre protecção ocular e auditiva.

1. Inserir os conjuntos de bateria, consultar o capítulo *Inserir a bateria*.
2. Premir o interruptor do aparelho.

#### Figura I

3. Fixar a velocidade.

#### Figura J

- a Ajustar a intensidade da corrente de ar com a fixação da velocidade de rotação.
- b Se necessário, premir o botão Turbo Boost para obter a máxima velocidade de fluxo.

### Retirar os conjuntos de bateria

#### Aviso

No caso de interrupções de trabalho mais prolongadas, retire os dois conjuntos de bateria do aparelho e proteja-os contra uma utilização indevida

1. Puxe a tecla de desbloqueio do conjunto de bateria na direcção do conjunto.

#### Figura K

2. Prima a tecla de desbloqueio do conjunto da bateria para desprender o conjunto da bateria.
3. Retirar o conjunto da bateria do aparelho.

### Terminar a operação

1. Retirar os conjuntos de bateria do aparelho (consultar o capítulo *Retirar os conjuntos de bateria*).
2. Limpar o aparelho (consultar o capítulo *Limpar o aparelho*).

## Transporte e armazenamento

1. Desligar o aparelho.
2. Retirar os conjuntos de bateria, consultar o capítulo *Retirar os conjuntos de bateria*.
3. Retirar o tubo de sopro.

#### Figura L

- a Rodar o tubo de sopro, até que o mesmo possa ser soltado do tubo.
  - b Retirar o tubo de sopro.
4. Retirar o bico do tubo de sopro.

#### Figura L

- a Rodar o bico do tubo de sopro, até que o mesmo possa ser soltado do tubo de sopro.
- b Retirar o bico do tubo de sopro.

## Conservação e manutenção

O aparelho não necessita de manutenção.

### Limpar o aparelho

### ⚠ ATENÇÃO

**Arranque descontrolado**

*Perigo de ferimentos*

Durante as pausas de trabalho e antes de realizar qualquer trabalho de manutenção e conservação, retire a bateria do aparelho.

### ADVERTÊNCIA

**Limpeza inadequada**

*Danos no aparelho*

Limpe o aparelho com um pano húmido.

Não utilize produtos de limpeza com solventes.

Nunca mergulhe o aparelho em água.

Não limpe o aparelho com o jacto de mangueira ou de água de alta pressão.

1. Desligar o aparelho.
2. Retirar os conjuntos de bateria (consultar o capítulo *Retirar os conjuntos de bateria*).
3. Limpar a superfície do aparelho com um pano macio e seco.

**Figura M**

**Substituir o fole**

**⚠ ATENÇÃO**

**Arranque descontrolado**

*Perigo de ferimentos*

*Durante as pausas de trabalho e antes de realizar qualquer trabalho de manutenção e conservação, retire a bateria do aparelho.*

**⚠ ATENÇÃO**

**Perigo de lesões devido a montagem incompleta do aparelho**

*Opere o aparelho apenas quando este estiver completamente montado e operacional.*

1. Desligar o aparelho.
2. Retirar os conjuntos de bateria (consultar o capítulo *Retirar os conjuntos de bateria*).
3. Desmontar o fole.

**Figura N**

- a Desapertar e remover os parafusos da braçadeira no tubo de união, com a ferramenta de montagem fornecida.
  - b Retirar a braçadeira.
  - c Retirar o tubo de união.
  - d Desapertar e remover os parafusos da braçadeira na carcaça, com a ferramenta de montagem fornecida.
  - e Retirar a braçadeira.
  - f Retirar o fole da carcaça.
4. Montar o novo fole na carcaça.
    - a Empurrar uma extremidade do fole sobre o tubo da carcaça para que a rebarba levantada no tubo se encaixe firmemente na fenda do fole.

**Figura B**

- b Colocar o cabo de tracção no entalhe da braçadeira de tubos.

- c Colocar as partes de cima e de baixo da braçadeira de tubos por cima do fole no tubo, para que o cabo de tracção não fique preso.
- d Introduzir um parafuso na braçadeira de tubos, no lado mais próximo do aparelho, e apertar com a ferramenta de montagem fornecida.

**Figura C**

- e Introduzir o segundo parafuso no outro lado da braçadeira de tubos e apertar com a ferramenta de montagem fornecida.
5. Montar o tubo de união no novo fole.
    - a Empurrar o tubo de união sobre o fole para que a rebarba levantada no tubo se encaixe firmemente na fenda do fole.

**Figura D**

- b Colocar o cabo de tracção no entalhe da braçadeira de tubos.
- c Colocar as partes de cima e de baixo da braçadeira de tubos por cima do fole no tubo, para que o cabo de tracção não fique preso.
- d Introduzir um parafuso na braçadeira de tubos, no lado mais próximo do aparelho, e apertar com a ferramenta de montagem fornecida.

**Figura E**

- e Introduzir o segundo parafuso no outro lado da braçadeira de tubos e apertar com a ferramenta de montagem fornecida.
6. Montar o bico do tubo de sopro.
    - a Empurrar os entalhes no bico sobre os narizes do tubo de sopro.

**Figura F**

- b Rodar o bico até que as duas setas apontem uma para a outra.  
O bico está engatado.
7. Montar o tubo de sopro.
    - a Empurrar os entalhes no tubo de sopro sobre os narizes do aparelho.

**Figura F**

- b Rodar o tubo de sopro até que as duas setas apontem uma para a outra.  
O tubo de sopro está engatado.

**Ajuda em caso de avarias**

As avarias têm, geralmente, causas simples que podem ser corrigidas por si com a ajuda do seguinte resumo. Em caso de dúvida ou no caso de se tratar de uma avaria não mencionada aqui, contacte o serviço de assistência técnica autorizado.

Com o desgaste progressivo, a capacidade do conjunto de bateria diminui mesmo com boa conservação, pelo que mesmo em estado totalmente carregado, o tempo de funcionamento nunca é total. Isto não representa qualquer defeito.

Erro	Causa	Reparação
<b>O aparelho não arranca</b>	O conjunto da bateria não está bem colocado.	● Introduzir o conjunto da bateria no suporte até encaixar.
	O conjunto da bateria está descarregado.	● Carregar conjunto da bateria.
	O conjunto da bateria tem defeito	● Substituir o conjunto da bateria.
<b>O aparelho para durante a operação</b>	Sobreaquecimento da bateria	● Interromper o trabalho e aguardar até que a temperatura da bateria fique na gama normal.
	Sobreaquecimento do motor	● Interromper o trabalho e deixar que o motor arrefeça

## Garantia

Em cada país são válidas as condições de garantia transmitidas pela nossa sociedade distribuidora responsável. Trataremos de possíveis avarias no seu aparelho no âmbito do prazo da garantia, sem custos, desde que estas tenham origem num erro de material ou de fabrico. Em caso de garantia, contacte o seu revendedor ou a assistência técnica autorizada mais próxima, apresentando o talão de compra. (endereço consultar o verso)

## Dados técnicos

		LBB 1060/36 Battery
<b>Características do aparelho</b>		
Tensão nominal	V	36
Velocidade média do ar	km/h	135
Velocidade média do ar em modo turbo	km/h	193
Velocidade máxima teórica do ar do soprador a bateria	km/h	163
Velocidade máxima teórica do ar do soprador a bateria em modo turbo	km/h	232
Volume de ar do soprador a bateria	m <sup>3</sup> /h	744
Volume de ar do soprador a bateria em modo turbo	m <sup>3</sup> /h	1063
<b>Medidas e pesos</b>		
Peso (sem conjunto de bateria)	kg	8,5
Comprimento x Largura x Altura	mm	1579x 546x 470

## Valores determinados de acordo com a EN 50636-2-100

Nível acústico L <sub>pA</sub>	dB(A)	81,2
Insegurança K <sub>pA</sub>	dB(A)	3,0
Nível de potência sonora L <sub>WA</sub> + Insegurança K <sub>WA</sub>	dB(A)	97
Valor de vibração total	m/s <sup>2</sup>	0,8
Insegurança K	m/s <sup>2</sup>	1,5

Reservados os direitos a alterações técnicas.

## Valor de vibração

### ⚠ ATENÇÃO

O valor de vibração indicado foi medido com um método de ensaio padrão, podendo ser usado para comparação dos aparelhos.

O valor de vibração indicado pode ser usado numa avaliação provisória da carga.

Dependendo do tipo de utilização a que o aparelho é sujeito, as emissões de vibrações durante a utilização momentânea do aparelho podem divergir do valor total indicado.

**Aparelhos com um valor de vibração de mão/braço > 2,5 m/s<sup>2</sup> (ver capítulo Dados Técnicos no manual de instruções)**

⚠ **CUIDADO** • A utilização ininterrupta do aparelho durante várias horas pode causar dormência.

• Use luvas quentes para proteger as mãos. • Faça pausas regulares durante o trabalho.

## Declaração de conformidade UE

Declaramos pelo presente que as referidas máquinas, em virtude da sua concepção e tipo de construção, bem como do modelo colocado por nós no mercado, estão em conformidade com os requisitos de saúde e segurança essenciais e pertinentes das directivas da União Europeia. Em caso de realização de alterações na máquina sem o nosso consentimento prévio, a presente declaração fica sem efeito.

Produto: Soprador de folhas com saco de pôr às costas a bateria

Tipo: 1.042-509.x, 1.042-510.x

### Directivas da União Europeia pertinentes

2006/42/CE (+2009/127/CE)

2014/30/UE

2000/14/CE (+2005/88/CE)

2011/65/UE

### Normas harmonizadas aplicadas

EN 60335-1:2012+A11:2014+A13:2017

EN 50636-2-100:2014

EN ISO 12100: 2010

EN 55014-1: 2017

EN 55014-2: 2015

EN 50581: 2012

### Procedimento de avaliação da conformidade aplicado

2000/14/CE, conforme alterado pela 2005/88/CE:

Anexo V

### Nível de potência sonora dB(A)

Medido: 94,3

Garantido: 97

Os signatários actuam em nome e em procuração do Conselho de Administração.



H. Jenner

Chairman of the Board of Management



S. Reiser

Director Regulatory Affairs & Certification

Representante da documentação: S. Reiser

Alfred Kärcher SE & Co. KG

Alfred-Kärcher-Str. 28 - 40

71364 Winnenden (Alemanha)

Tel.: +49 7195 14-0

Fax: +49 7195 14-2212

Winnenden, 01/09/2018

## Indhold

Generelle henvisninger .....	48
Sikkerhedshenvisninger .....	48
Bestemmelsesmæssig anvendelse .....	49
Miljøbeskyttelse .....	49
Tilbehør og reservedele .....	50
Leveringsomfang .....	50
Symboler på maskinen .....	50
Maskinbeskrivelse .....	50
Montering .....	50
Betjening .....	51
Transport og opbevaring .....	51
Pleje og vedligeholdelse .....	51
Hjælp ved fejl .....	52
Garanti .....	52
Tekniske data .....	53
EU-overensstemmelseserklæring .....	53

## Generelle henvisninger



Læs disse sikkerhedsanvisninger, den originale driftsvejledning og de sikkerhedsanvisninger, der er vedlagt

batteripakken, samt den medfølgende originale driftsvejledning til batteripakken/standardladeaggregatet, inden maskinen tages i brug første gang. Betjen maskinen i henhold til disse. Opbevar hæftet til senere brug eller til efterfølgende ejere.

Ud over henvisningerne i driftsvejledningen skal lovens generelle sikkerheds- og ulykkesforebyggelsesforskrifter overholdes.

## Sikkerhedshenvisninger

### Faregrader

#### **FARE**

• Henviser til en umiddelbar fare, der medfører alvorlige kvæstelser eller død.

#### **ADVARSEL**

• Henviser til en mulig farlig situation, der kan medføre alvorlige kvæstelser eller død.

#### **FORSIGTIG**

• Henviser til en mulig farlig situation, der kan medføre lettere kvæstelser.

#### **BEMÆRK**

• Henviser til en mulig farlig situation, der kan medføre materielle skader.

### Generelle sikkerhedsanvisninger

 **FARE** • Alvorlig tilskadekomst pga. ukoncentreret arbejde. Brug ikke maskinen, hvis du er påvirket af stoffer, alkohol eller medicin eller er træt.

 **ADVARSEL** • Læs alle sikkerhedsanvisninger og anvisninger. Der er risiko for elektrisk stød og/eller alvorlige kvæstelser, hvis sikkerhedsanvisningerne og anvisningerne ikke overholdes. **Opbevar alle sikkerhedsanvisningerne og anvisningerne til senere brug.** • Denne maskine er ikke beregnet til at skulle anvendes af børn eller personer med begrænset fysiske, sensoriske eller mentale evner, eller personer, der ikke er fortrolige med anvisningerne. Lokale bestemmelser kan begrænse brugerens alder. • Sørg for, at alle sikkerhedsanordninger og greb er korrekt og sikkert fastgjort samt at de er i god stand. • Før betjening

skal du kontrollere, at maskinen, alle betjeningslementer og sikkerhedsanordninger fungerer korrekt. • Brug ikke maskinen, hvis tænd/sluk-kontakten på håndtaget ikke tænder eller slukker korrekt. • Kontroller huset for skader inden brug. • Hold børn og andre personer væk fra arbejdsområdet, når du anvender apparatet. • Sørg for, at ventilationsåbningerne er fri for aflejringer. • Genstande kan bevæges over en betydelig afstand på grund af luftstrømmen. Undersøg omhyggeligt arbejdsområdet for genstande, såsom sten, glasskår, søm, metaltråd eller snor og fjern disse, før du bruger maskinen. • Brug kun maskinen på en fast, plan overflade og i den anbefalede position.

 **FORSIGTIG** • Sæt dig ind i betjeningslementerne og korrekt brug af maskinen. • Brug fuldt høreværn, når du bruger maskinen. Maskinen støjer og kan forårsage permanent høreskade, hvis du ikke følger instruktionerne om eksponering, støjreduktion og høreværn nøje. • Bær heldækkende øjenværn, når du bruger maskinen. Producenten anbefaler kraftigt, at der bæres fuld ansigtsmaske eller helt lukkede beskyttelsesbriller. Normale briller eller solbriller beskytter dig ikke mod flyvende genstande. • Bær lange, kraftige bukser, fast skotøj og handsker, der sidder godt ved arbejde med apparatet. Arbejd ikke uden fodtøj. Bær ikke smykker, sandaler eller shorts.

**BEMÆRK** • Brugeren af maskinen er ansvarlig for ulykker med andre personer eller deres ejendom.

**Obs** • I nogle regioner kan forskrifter indskrænke anvendelsen af denne maskine. Spørg de lokale myndigheder til råds. • Få den autoriserede kundeservice til at udskifte beskadigede eller uløselige advarselsskilte på maskinen.

### Sikker drift

 **FARE** • Driften i eksplosionsfarlige områder er forbudt.

 **ADVARSEL** • Hold en minimumsafstand på 15 m til personer og dyr. Stands maskinen, hvis nogen kommer inden for dette område. • Anvend ikke maskinen, hvis der er risiko for lynnedslag. • Det er nødvendigt med et uhindret udsyn til arbejdsområdet for at opdage mulige farer. Anvend kun maskinen med god belysning. • Løb ikke, men gå, når du arbejder med maskinen. Gå ikke baglæns. Undgå en unormal kropsholdning, sørg for at stå fast, og for altid at have ligevægt. • Stop maskinen med det samme og kontroller for skader eller find frem til årsagen til vibrationen, hvis maskinen er faldet ned, har fået et slag eller vibrerer unormalt. Få repareret skader af den autoriserede kundeservice, eller udskift maskinen. • Sluk apparatet i tilfælde af en fejl eller en ulykke, og fjern det genopladelige batteri. Apparatet må først tages i brug igen, hvis det er blevet kontrolleret af en autoriseret kundeservice. • Rygsækpløbølæseren er udstyret med bæresæle. Juster bæresælen omhyggeligt, så maskinens vægt fordeles jævnt. Gør dig bekendt med bæresælen og snaplukkningen, inden du anvender maskinen. I tilfælde af fare kan korrekt brug beskytte dig mod alvorlige kvæstelser. Bær ikke beklædningsgenstande over seletøjet og sørg altid for at have fri adgang til snaplukkningen. • Risiko for tilskadekomst ved roterende dele. Sluk for motoren, fjern batteripakken og sørg for, at alle bevægelige dele står fuldstændigt stille. • Før du efterlader maskinen uden opsyn.



- Før du kontrollerer maskinen, efter at den er blevet ramt af et fremmedlegeme.
- Før du kontrollerer, rengør eller arbejder på maskinen.

**⚠ FORSIGTIG** • Anvendelse af lignende værktøj i omgivelserne øger risikoen for høreskader og sandsynligheden for, at potentielle farer overhøres, f.eks. personer, der går ind i dit arbejdsområde. • Foretag ikke ændringer på maskinen, og brug kun tilbehør og reservedele, der er anbefalet af producenten. • Sundhedsfare på grund af indånding af støv. Bær en støvmaske under arbejdet med maskinen. • Fugt støvede overflader for at reducere støvbelastningen. • Anvend ikke maskinen i nærheden af åbne vinduer. • Ret aldrig blæsedysen mod personer eller dyr.

**BEMÆRK** • Skader på maskinen, hvis der suges blade ind i luftindtaget. Placer ikke blæseren på eller i nærheden af løse blade. • Stik aldrig genstande ind i blæserørene.

**Obs** • Brug forlængerstykket til dysen, så luftstrømmen befinder sig tæt ved jorden og arbejdet udføres effektivt. • Anvend kun maskinen på rimelige tidspunkter af døgnet. Overhold også lokale forskrifter og bestemmelser. Anvendes maskinen tidligt om morgenen eller sent om aftenen, kan det forstyrre andre mennesker.

#### Sikker transport og opbevaring

**⚠ ADVARSEL** • Sluk for maskinen, lad den køle af og fjern batteripakken, før du opbevarer eller transporterer den.

**⚠ FORSIGTIG** • Fare for tilskadecomst og skader på maskinen. Sørg for at sikre maskinen mod bevægelse eller fald under transport.

**BEMÆRK** • Fjern alle fremmedlegemer fra maskinen, før du transporterer eller opbevarer den. • Opbevar maskinen på et tørt og godt ventileret sted, hvor børn ikke har adgang. Hold maskinen væk fra ætsende stoffer, såsom havekemikalier. • Opbevar ikke maskinen udendørs.

#### Sikker vedligeholdelse og pleje

**⚠ ADVARSEL** • Sluk motoren, kontroller, at alle bevægelige dele er standsat helt, og fjern batteripakken, før du undersøger, rengør eller vedligeholder maskinen. • Service og vedligeholdelsesarbejde på denne maskine kræver særlig omhu og viden og må kun udføres af kvalificerede personer med den nødvendige uddannelse. Indlever maskinen til en autoriseret kundeservice i forbindelse med vedligeholdelse.

• Kontrollér, at maskinen er i sikker tilstand ved regelmæssigt at kontrollere, at bolte, møtrikker og skruer er spændt.

**⚠ FORSIGTIG** • Anvend kun reservedele, tilbehør og forlængerudstyr, der er godkendt af producenten. Originalt tilbehør, originale reservedele og originalt forlængerudstyr er en garanti for en sikker og fejlfri drift af maskinen.

**BEMÆRK** • Rengør produktet efter hver anvendelse med en blød, tør klud.

**Obs** • Der må kun udføres de indstillinger og reparationer, der er anført i denne driftsvejledning. Kontakt din autoriserede kundeservice for reparationer, der ligger uden for dette område. • Få den autoriserede kundeservice til at udskifte beskadigede eller ulæselige advarselsskilte på maskinen.

#### Resterende risici

Visse restrisici består, selv hvis maskinen betjenes som beregnet. Følgende farer kan opstå ved brug af maskinen:

#### ⚠ ADVARSEL

- Vibration kan forårsage tilskadecomst. Brug det rigtige værktøj til de enkelte arbejdsopgaver, brug de dertil beregnede greb, og arbejd med den lavest mulige hastighed, når arbejdet udføres.
- Larm kan medføre høreskader. Bær høreværn, og begræns belastningen.
- Kvæstelser på grund af udslyngede genstande, der kan flyve ud af blæserøret på grund af lufttrykket.
- Brug altid øjenværn.

#### Risikoreduktion

#### ⚠ FORSIGTIG

- Hvis apparatet anvendes i længere tid, kan blodgennemstrømningen i hænderne nedsættes på grund af vibrationer. Der findes ingen generelt gældende anvendelsestid, idet denne afhænger af flere faktorer:
  - Personlig tendens til dårligt blodomløb (ofte kolde fingre, fingerkløe)
  - Lave omgivelsestemperaturer. Bær varme handsker for at beskytte hænderne.
  - Dårlig blodgennemstrømning, fordi der holdes godt fast.
  - Anvendelse uden afbrydelse er mere skadeligt, end hvis der holdes pauser.
- Kontakt lægen, hvis symptomerne, f.eks. fingerkløe, kolde fingre, optræder gentagne gange ved regelmæssig, længerevarende anvendelse af apparatet.

#### Bestemmelsesmæssig anvendelse

#### ⚠ ADVARSEL

Denne maskine er ikke beregnet til at skulle anvendes af børn eller personer med begrænsede fysiske, sensoriske eller mentale evner, eller personer, der ikke er fortrolige med anvisningerne.

- Maskinen er egnet til erhvervs-mæssig brug.
- Maskinen er kun beregnet til udendørs brug.
- Maskinen må kun anvendes i tørre, godt oplyste omgivelser.
- Maskinen er beregnet til blæsning af let affald på jorden, såsom løv, græs, hækafklip og andet haveaffald.

#### Forudseelig, fejlagtig anvendelse

Enhver form for ukorrekt anvendelse er ikke tilladt. Brugeren hæfter for skader, der opstår som følge af ukorrekt anvendelse.

#### Miljøbeskyttelse



Emballagen kan genbruges. Sørg for at bortskaffe emballagen miljømæssigt korrekt.



Elektriske og elektroniske maskiner indeholder værdifulde materialer, der kan genbruges, og ofte dele, såsom batterier, akku-pakker eller olie, der ved forkert håndtering eller forkert bortskaffelse kan udgøre en fare for menneskers sundhed og for miljøet. For en korrekt drift af maskinen er disse dele imidlertid nødvendige. Maskiner, der er kendetegnet med dette symbol, må ikke bortskaffes sammen med husholdningsaffaldet.

## Henvisninger til indholdsstoffer (REACH)

Aktuelle oplysninger om indholdsstoffer findes på:  
[www.kaercher.com/REACH](http://www.kaercher.com/REACH)

## Tilbehør og reservedele

Anvend kun originaltilbehør og -reservedele. De er en garanti for en sikker og fejlfri drift af maskinen. Informationer om tilbehør og reservedele findes på [www.kaercher.com](http://www.kaercher.com).

## Leveringsomfang

Maskinens leveringsomfang er vist på emballagen. Kontroller ved udpakningen, om indholdet er komplet. Kontakt venligst forhandleren, hvis der mangler tilbehør eller ved transportskader.

## Symboler på maskinen

	Læs driftsvejledningen og alle sikkerhedsanvisninger før ibrugtagning.
	Bær egnet øjen- og høreværn under arbejdet med maskinen.
	Udsæt ikke maskinen for regn eller fugtige forhold.
	Fare pga. udslyngede genstande. Hold tilskuere væk fra arbejdsområdet.
	Roterende blæservinger. Hold hænder og fødder væk fra åbningerne, mens maskinen er i drift.
	Det garanterede lydtrykniveau, som er angivet på etiketten, er på 97 dB.

## Maskinbeskrivelse

I denne driftsvejledning beskrives det maksimale udstyr. Afhængigt af modellen er der forskel på leveringsomfanget (se emballage).

### Billede se grafiksider

#### Figur A

- 1 Dyse blæserør
- 2 Blæserør
- 3 Bajonetlås hus
- 4 Maskinkontakt
- 5 Hastighedsfiksering
- 6 Wiretræk
- 7 Klemme
- 8 Bælg

- 9 Bærestativ
- 10 Motorhus
- 11 Batteriholder
- 12 Typeskilt
- 13 Låseskrue håndtag
- 14 Turbo Boost-knap
- 15 Håndtag
- 16 Oplåsningstast batteripakke
- 17 Støttebeslag med krog
- 18 Spænde til højdejustering af rem
- 19 Klikspænde til rem
- 20 Forbindelsrør
- 21 \*Batteripakke Battery Power+ 36V
- 22 \*Hurtiglader Battery Power+ 36V
- 23 Monteringsværktøj

\* option

## Batteripakke

Maskinen kan bruges med to 36 V Kärcher Battery Power+ batteripakker.

## Montering

### Montering af maskine

#### ⚠ ADVARSEL

**Risiko for tilskadekomst på grund af ufuldstændigt monteret maskine**

Anvend kun maskinen, når den er komplet samlet og funktionsdygtig.

1. Monter bælggen på huset.
  - a Skub den ene ende af bælggen over husrøret således, at den hævede grat på røret sidder sikkert ind i slidse på bælggen.  
**Figur B**
  - b Indsæt wiretrækket i udsparingen på rørklemmen.
  - c Sæt delene til rørklemmen foroven og forneden over bælggen på røret således, at wiretrækket ikke klemmes.
  - d Indsæt en skrue i rørklemmen på den side, der er tættest på maskinen, og spænd med det medfølgende monteringsværktøj.  
**Figur C**
  - e Indsæt den anden skrue i den anden side af rørklemmen, og spænd med det medfølgende monteringsværktøj.
2. Monter forbindelsesrøret på bælggen.
  - a Skub forbindelsesrøret ind i bælggen således, at den hævede grat på røret sidder sikkert i slidse på bælggen.  
**Figur D**
  - b Indsæt wiretrækket i udsparingen på rørklemmen.
  - c Sæt delene til rørklemmen foroven og forneden over bælggen på røret således, at wiretrækket ikke klemmes.
  - d Indsæt en skrue i rørklemmen på den side, der er tættest på maskinen, og spænd med det medfølgende monteringsværktøj.

### Figur E

- e Indsæt den anden skrue i den anden side af rørlømmen, og spænd med det medfølgende monteringsværktøj.
3. Monter dyse til blæserør.
    - a Skub udskræingerne på dysen over blæserørets næse.

### Figur F

- b Drej dysen, så de to pile peger mod hinanden. Dysen er låst.
4. Montér blæserøret.
    - a Skub udskræingerne på blæserøret over maskinens næser.

### Figur F

- b Drej blæserøret, så de to pile peger mod hinanden. Blæserøret er låst.

## Ændring af håndtagsposition

Håndtagets position kan tilpasses brugerens behov.

1. Skift håndtagsposition.

### Figur G

- a Løs låseskruen.
- b Flyt håndtaget på røret.
- c Spænd låseskruen fast.

## Betjening

### ⚠ ADVARSEL

**Risiko for tilskadekomst på grund af ufuldstændigt monteret maskine**

Anvend kun maskinen, når den er komplet samlet og funktionsdygtig.

### ⚠ FORSIGTIG

**Fare for kvæstelser pga. omkringflyvende genstande**

Bær altid beskyttelsesbriller og egnede beskyttelseshandsker, når du arbejder med maskinen.

## Betjeningsselementer

Løvbløseren har følgende betjeningsselementer:

- En kontakt på maskinen til at tænde og slukke maskinen. Afhængigt af, hvor hårdt det trykkes på kontakten, kan hastigheden reguleres med kontakten på maskinen.
- En arm til fiksering af hastigheden, så luftstrømhastigheden kan fikseres.
- En Turbo Boost-knap til maksimering af den indstillede lufthastighed med hastighedsfikseringen. Boost-tilstanden forbliver aktiv i 2 minutter; derefter skiftes der automatisk tilbage til normal drift.
- En låseskrue til ændring af håndtagets position.

## Isætning af batteriet

### BEMÆRK

#### Snavsede kontakter

Skader på apparat og batteri

Kontrollér batteriholderen og kontakterne for snavs inden isætning, og rengør dem eventuelt.

### Figur H

1. Skub batteripakkerne ind i den pågældende holder, indtil du kan høre et klik.

## Montering af seletøj

### Obs

Seletøjet skal bæres over begge skuldre.

1. Tilpas højden på klikspændet ved at forskyde spænderne på selen.
2. Fastgør klikspændet til remmen.

3. Spænd selens ender, så seletøjet sidder stramt.

## Start af maskinen

### ⚠ FORSIGTIG

**Risiko for tilskadekomst på grund af omkringflyvende dele og høreskader på grund af støj**

Bær altid øjen- og høreværn.

1. Sæt batteripakkerne i, se kapitlet *Isætning af batteriet*.

2. Tryk på maskinkontakten.

3. Fikser hastigheden.

### Figur J

- a Indstil luftstrømmens hastighed ved hjælp af hastighedsfikseringen.
- b Tryk om nødvendigt på Turbo Boost-knappen for maksimal luftstrømhastighed.

## Fjern batteripakkerne

### Obs

Tag begge batteripakker ud af maskinen ved længere afbrydelser af arbejdet, og sørg for at sikre dem mod utilsigtet brug

1. Træk batteripakkens oplåsningsknap i batteripakkens retning.

### Figur K

2. Tryk på batteripakkens oplåsningsknap for at låse batteripakken op.
3. Tag batteripakken ud af maskinen.

## Afslutning af driften

1. Tag batteripakkerne ud af maskinen (se kapitlet *Fjern batteripakkerne*).
2. Rengør maskinen (se kapitlet *Rengøring af maskinen*).

## Transport og opbevaring

1. Sluk maskinen.
2. Tag batteripakkerne ud, se kapitlet *Fjern batteripakkerne*.
3. Fjern blæserøret.

### Figur L

- a Drej blæserøret, indtil det kan løsnes fra røret.
- b Fjern blæserøret.

4. Fjern dysen på blæserøret.

### Figur L

- a Drej dysen på blæserøret, indtil den kan løsnes fra blæserøret.
- b Fjern dysen på blæserøret.

## Pleje og vedligeholdelse

Apparatet er vedligeholdelsesfrit.

## Rengøring af maskinen

### ⚠ ADVARSEL

#### Ukontrolleret start

Risiko for tilskadekomst

Tag batteripakken ud af apparatet under pauser og før service- og vedligeholdelsesarbejde.

### BEMÆRK

#### Ukorrekt rengøring

Skader på maskinen

Rengør maskinen med en fugtig klud.

Anvend ikke aggressive rengøringsmidler med opløsningsmidler.

Dyp ikke maskinen i vand.

Rengør ikke maskinen med en slange- eller højtryksvandstråle.

1. Sluk maskinen.
2. Fjern batteripakkerne (se kapitlet *Fjern batteripakkerne*).
3. Rengør maskinens overflade med en blød, tør klud.

#### Figur M

### Udskiftning af bælge

#### ⚠ ADVARSEL

##### Ukontrolleret start

##### Risiko for tilskadekomst

Tag batteripakken ud af apparatet under pauser og før service- og vedligeholdelsesarbejde.

#### ⚠ ADVARSEL

##### Risiko for tilskadekomst på grund af ufuldstændigt monteret maskine

Anvend kun maskinen, når den er komplet samlet og funktionsdygtig.

1. Sluk maskinen.
2. Fjern batteripakkerne (se kapitlet *Fjern batteripakkerne*).
3. Afmonter bælgen.

#### Figur N

- a Løsn, og fjern skruerne på klemmen på forbindelsesrøret ved hjælp af det medfølgende monteringsværktøj.
  - b Tag klemmen af.
  - c Afmonter forbindelsesrøret.
  - d Løsn, og fjern skruerne på klemmen på huset ved hjælp af det medfølgende monteringsværktøj.
  - e Tag klemmen af.
  - f Fjern bælgen fra huset.
4. Monter den nye bælg på huset.
    - a Skub den ene ende af bælgen over husrøret således, at den hævede grat på røret sidder sikkert ind i slidsen på bælgen.

#### Figur B

- b Indsæt wiretrækket i udsparingen på rørklemmen.

- c Sæt delene til rørklemmen foroven og fornedet over bælgen på røret således, at wiretrækket ikke klemmes.
- d Indsæt en skrue i rørklemmen på den side, der er tættest på maskinen, og spænd med det medfølgende monteringsværktøj.

#### Figur C

- e Indsæt den anden skrue i den anden side af rørklemmen, og spænd med det medfølgende monteringsværktøj.
5. Monter forbindelsesrøret på den nye bælg.
    - a Skub forbindelsesrøret ind i bælgen således, at den hævede grat på røret sidder sikkert i slidsen på bælgen.

#### Figur D

- b Indsæt wiretrækket i udsparingen på rørklemmen.
- c Sæt delene til rørklemmen foroven og fornedet over bælgen på røret således, at wiretrækket ikke klemmes.
- d Indsæt en skrue i rørklemmen på den side, der er tættest på maskinen, og spænd med det medfølgende monteringsværktøj.

#### Figur E

- e Indsæt den anden skrue i den anden side af rørklemmen, og spænd med det medfølgende monteringsværktøj.
6. Monter dyse til blæserør.
    - a Skub udsukringerne på dysen over blæserørets næse.

#### Figur F

- b Drej dysen, så de to pile peger mod hinanden. Dysen er låst.
7. Monter blæserøret.
    - a Skub udsukringerne på blæserøret over maskinens næser.

#### Figur F

- b Drej blæserøret, så de to pile peger mod hinanden. Blæserøret er låst.

## Hjælp ved fejl

Fejl skyldes ofte enkle årsager, som du selv kan afhjælpe ved hjælp af følgende oversigt. I tvivlstilfælde eller ved fejl, der ikke nævnes her, skal du kontakte den autoriserede kundeservice.

Jo ældre batteripakken er, desto mere forringes dens kapacitet – også på trods af omhyggelig pleje, og selv i fuldt opladet tilstand kan den fulde driftstid ikke opnås længere. Dette er dog ikke nogen mangel eller fejl.

Fejl	Årsag	Afhjælpning
Maskinen starter ikke	Batteripakken er ikke sat korrekt i.	● Skub batteripakken ind i holderen, til den går i indgreb.
	Batteripakke er tom.	● Oplad batteripakken.
	Batteripakken er defekt.	● Udskift batteripakken.
Maskinen stopper under drift	Batteriet er overophedet	● Afbryd arbejdet og vent til batteritemperaturen ligger i det normale område.
	Motoren er overophedet	● Afbryd arbejdet og lad motoren afkøle.

## Garanti

I de enkelte lande gælder de af vore forhandlere fastlagte garantibetingelser. Eventuelle fejl på maskinen afhjælpes gratis inden for garantien, såfremt fejlen kan tilskrives en materiale- eller produktionsfejl. Hvis du ønsker at gøre garantien gældende, bedes du henvende dig til sin forhandler eller nærmeste kundeservice medbringende kvittering for købet. (Se adressen på bagsiden)

## Tekniske data

LBB 1060/36 Battery		
<b>Effektdata maskine</b>		
Nominal spænding	V	36
Gennemsnitlig luftfartshastighed	km/h	135
Gennemsnitlig luftfartshastighed turbotilstand	km/h	193
Maksimal teoretisk luftfartshastighed batteri løvblæser	km/h	163
Maksimal teoretisk luftfartshastighed turbo batteri løvblæser	km/h	232
Luftmængde batteridreven løvblæser	m <sup>3</sup> /h	744
Luftmængde turbo batteridreven løvblæser	m <sup>3</sup> /h	1063
<b>Mål og vægt</b>		
Vægt (uden batteripakke)	kg	8,5
Længde x bredde x højde	mm	1579x 546x 470
<b>Beregnete værdier iht. EN 50636-2-100</b>		
Lydtryksniveau L <sub>pA</sub>	dB(A)	81,2
Usikkerhed K <sub>pA</sub>	dB(A)	3,0
Lydeffektniveau L <sub>WA</sub> + usikkerhed K <sub>WA</sub>	dB(A)	97
Samlet vibrationsværdi	m/s <sup>2</sup>	0,8
Usikkerhed K	m/s <sup>2</sup>	1,5

Der tages forbehold for tekniske ændringer.

### Vibrationsværdi

#### **⚠ ADVARSEL**

Den angivne vibrationsværdi blev målt med en standard testning og må anvendes til sammenligning af maskiner.

Den angivne vibrationsværdi må anvendes i en foreløbig vurdering af belastningen.

Afhængigt af hvilken måde maskinen anvendes på, kan svingningsemissionen i løbet af den aktuelle anvendelse af maskinen afvige fra den angivne samlede værdi.

**Apparater med en hånd-arm vibrationsværdi > 2,5 m/s<sup>2</sup> (se kapitlet Tekniske data i driftsvejledningen)**

**⚠ FORSIGTIG** • Flere timers uafbrudt anvendelse af apparatet kan medføre følelsesløshed. • Bær varme handsker for at beskytte hænderne. • Indlæg regelmæssige arbejdspauser.

### EU-overensstemmelseserklæring

Hermed erklærer vi, at nedenstående maskine på grund af sin udformning og konstruktion i den udførelse, i hvilken den sælges af os, overholder EU-direktivernes relevante, grundlæggende sikkerheds- og sundhedsmæssige krav. Hvis maskinen ændres uden aftale med os, mister denne attest sin gyldighed.

Produkt: Batteridreven rygsækløvblæser

Type: 1.042-509.x, 1.042-510.x

### Relevante EU-direktiver

2006/42/EF (+2009/127/EF)

2014/30/EU

2000/14/EF (+2005/88/EF)

2011/65/EU

### Anvendte harmoniserede standarder

EN 60335-1:2012+A11:2014+A13:2017

EN 50636-2-100:2014

EN ISO 12100: 2010

EN 55014-1: 2017

EN 55014-2: 2015

EN 50581: 2012

### Anvendt overensstemmelsesvurderingsproces

2000/14/EF og ændret af 2005/88/EF: Tillæg V

### Lydeffektniveau dB(A)

Målt: 94,3

Garanteret: 97

Underskriverne handler på bestyrelsens vegne og med dennes fuldmagt.

H. Jenner

Chairman of the Board of Management

S. Reiser

Director Regulatory Affairs & Certification

Dokumentationsbefuldmægtiget: S. Reiser

Alfred Kärcher SE & Co. KG

Alfred-Kärcher-Str. 28 - 40

71364 Winnenden (Germany)

Tlf.: +49 7195 14-0

Fax: +49 7195 14-2212

Winnenden, 2018/09/01

## Indhold

Generelle merknader .....	53
Sikkerhedsanvisninger .....	54
Forskriftsmæssig brug .....	55
Miljøvern .....	55
Tilbehør og reservedeler .....	55
Leveringsomfang .....	55
Symboler på apparatet .....	55
Beskrivelse av apparatet .....	56
Montering .....	56
Betjening .....	56
Transport og lagring .....	57
Stell og vedlikehold .....	57
Bistand ved feil .....	58
Garanti .....	58
Tekniske data .....	58
EU-samsvarserklæring .....	59

## Generelle merknader



Før du tar i bruk apparatet første gang, må du lese og følge sikkerhetshenvisningene, den originale bruksanvisningene, de vedlagte sikkerhetshenvisningene for batteripakken og den vedlagte originale bruksanvisningen for batteripakken/standardladeren. Følg anvisningene. Oppbevar heftene til senere bruk eller for annen eier.

I tillegg til instruksene i denne bruksanvisningen må du ta hensyn til de generelle forskrifter vedrørende sikkerhet og forebygging av ulykker.

## Sikkerhetsanvisninger

### Risikonivå

#### ⚠ **FARE**

- Anvisning om en umiddelbar truende fare som kan føre til store personskader eller til død.

#### ⚠ **ADVARSEL**

- Anvisning om en mulig farlig situasjon som kan føre til store personskader eller til død.

#### ⚠ **FORSIKTIG**

- Anvisning om en mulig farlig situasjon som kan føre til mindre personskader.

#### **OBS**

- Anvisning om en mulig farlig situasjon som kan føre til materielle skader.

### Generelle sikkerhetsinstruksjoner

⚠ **FARE** • Alvorlige skader på grunn av uoppmerksomhet under arbeidet. Ikke bruk apparatet dersom du er påvirket av narkotika, alkohol eller medikamenter, eller du bare er trøtt.

⚠ **ADVARSEL** • Les alle sikkerhetsanvisninger og anvisninger. Mislighold når det gjelder å overholde sikkerhetsanvisningene og anvisningene kan forårsake elektrisk støt og/eller alvorlige personskader. **Oppbevar alle sikkerhetsanvisninger og anvisninger for fremtiden.** • Apparatet skal ikke brukes av barn eller personer med innskrenkede fysiske, sensoriske eller intellektuelle evner eller personer som ikke er fortrolige med disse anvisningene. Lokale bestemmelser kan sette begrensninger med hensyn til brukerens alder.

- Forsikre deg om at alle verneinnretninger og håndtak er festet på fagmessig og sikker måte samt at de befinner seg i en lytefri tilstand.
- Forsikre deg om at enheten, alle kontroller og sikkerhetsinnretninger fungerer ordentlig før bruk.
- Apparatet skal aldri brukes dersom PÅ/AV-spaken på håndtaket ikke lar seg betjene på riktig måte.
- Kontroller huset for skader før hver bruk.

- Hold barn og andre personer borte fra arbeidsområdet når du bruker apparatet.
- Sørg for at alle ventilasjonsåpninger er frie for avleiringer.
- Objekter kan blåses av luftstrømmen over betydelig avstand. Arbeidsområdet skal kontrolleres nøye med hensyn til gjenstander som steiner, knust glass, spikre, vaiere eller tråder. Disse skal fjernes.
- Bruk enheten bare på et fast, flatt underlag og i anbefalt stilling.

⚠ **FORSIKTIG** • Gjør deg kjent med betjeningselementene og riktig bruk av apparatet. • Bruk fullt hørselssvern når du bruker apparatet. Apparatet bråker og kan forårsake varige hørselsskader hvis du ikke følger anvisningene om eksponering, støyreduksjon og hørselssvern. • Bruk full øyebeskyttelse når du bruker enheten. Produsenten anbefaler sterkt å bruke en hel ansiktsmaske eller helt lukkede briller. Normale briller eller solbriller vil ikke beskytte deg mot gjenstander som slynges ut. • Bruk lange, tykke bukser, solide sko og hansker som sitter godt når du arbeider med apparatet. Ikke arbeid barbeint. Ikke bruk smykker, sandaler eller korte bukser.

**OBS** • Brukeren av apparatet er ansvarlig for skader på andre personer eller deres eiendom.

**Merknad** • I noen regioner kan forskrifter bety innskrenkinger på bruken av dette apparatet. Innhent råd fra dine ansvarlige offentlige myndigheter. • Få skadde

eller ulesbare varselskilt på apparatet skiftet ut av autorisert kundeservice.

### Sikker drift

⚠ **FARE** • Det er forbudt å bruke apparatet i eksplosjonsfarlige områder.

⚠ **ADVARSEL** • Hold en minsteavstand på 15 m til personer og dyr. Stopp apparatet dersom noen begir seg innenfor dette området. • Ikke bruk apparatet ved fare for lynnedslag. • Du trenger hindret sikt over arbeidsområdet for å gjenkjenne mulige farer. Bruk apparatet kun ved god belysning. • Ikke løp, men gå når du arbeider med apparatet. Ikke gå baklengs. Unngå en unormal kroppsholdning, sørg for å stå støtt og sikkert og hold likevekten til enhver tid. • Stans apparatet øyeblikkelig og sjekk for skade eller identifiser årsaken til vibrasjonen hvis apparatet har falt ned, har kollidert eller vibrerer unormalt. Få apparatet reparert av autorisert kundeservice eller bytt ut apparatet. • Slå av apparatet hvis det opptrer en feil eller det skjer et uhell, og ta ut batteriet. Apparatet må ikke tas i bruk før det har vært undersøkt av autorisert kundeservice. • Ryggsekk-løvblåseren er utstyrt med en bæresel. Juster bæreselen nøye for å fordele vekten av apparatet. Gjør deg kjent med bæreselen og hurtiglåsen før du bruker enheten. Ved fare kan korrekt bruk beskytte deg mot alvorlige personskader. Ikke bruk klær over bæreutstyret eller på annen måte blokkere tilgangen til hurtiglukkingen. • Risiko for personskader ved roterende deler. Slå av motoren, ta ut batteripakken og forvis deg om at alle bevegelige deler har stanset helt opp.

- før du lar apparatet stå uten tilsyn
- Før du sjekker apparatet etter at det er blitt truffet av et fremmedlegeme.
- Før du rengjør eller kontrollerer enheten, eller utfører arbeidet på den.

⚠ **FORSIKTIG** • Drift av lignende verktøy i miljøet øker risikoen for hørselsskader og sannsynligheten for å overhøre potensielle farer, f.eks. at folk som går inn i arbeidsområdet ditt. • Ikke gjør endringer på enheten, og bruk bare tilbehør og reservedeler som er anbefalt av produsenten. • Fare for helse på grunn av innånding av støv. Bruk en åndedrettsmaske under arbeidet med enheten. • Fukt støvete overflater for å redusere støvnivået. • Ikke bruk apparatet i nærheten av et åpen vindu. • Ikke rett blåsedysen mot mennesker eller dyr.

**OBS** • Skader på enheten når rusk suges inn i luftinntaket. Ikke plasser viften på eller i nærheten av løs rusk. • Sett aldri gjenstander inn i vifterørene.

**Merknad** • Bruk forlengelsen av dysen slik at luftstrømmen kan være nær bakken og fungere effektivt. • Bruk apparatet kun til rimelige tider. Følg også lokale forskrifter og forordninger. Når du driver enheten tidlig på morgenen eller sent på kvelden, kan andre mennesker bli forstyrret.

### Sikker transport og lagring

⚠ **ADVARSEL** • Slå av apparatet, la det avkjøles og fjern batteriet før du lagrer eller transporterer det.

⚠ **FORSIKTIG** • Fare for personskader og skader på apparatet. Sikre apparatet mot bevegelse eller fall under transport.

**OBS** • Fjern alle fremmedlegemer fra apparatet før du transporterer eller lagrer det. • Lagre apparatet på et tørt sted med god lufting og utlignelig for barn. Hold

apparatet unna stoffer med korroderende effekt, som hagekjemikalier. • Ikke lagre apparatet utendørs.

### Sikkert vedlikehold og pleie

**⚠ ADVARSEL** • Slå av motoren, sørg for at alle bevegelige deler er helt stoppet, og fjern batteripakken før inspeksjon, rengjøring eller vedlikeholdsarbeid.

• Service og vedlikeholdsarbeider på denne enheten krever spesiell omhu og kunnskap og kan bare utføres av kvalifisert personell. Ta enheten til et autorisert servicesenter for vedlikehold. • Sørg for at apparatet er i sikker stand ved å regelmessig sjekke at bolter, muttere og skruer sitter godt fast.

**⚠ FORSIKTIG** • Bruk kun tilbehør og reservedeler som produsenten har frigitt. Originalt tilbehør og originalreservedeler gir garanti for sikker drift av apparatet uten funksjonsfeil.

**OBS** • Rengjør produktet etter hver bruk med en myk og tørr klut.

**Merknad** • Du har bare lov til å utføre innstillingene og reparasjonene som er beskrevet i denne bruksanvisningen. Ta kontakt med din autoriserte kundeservice for reparasjoner utover dette. • Få skadde eller ulesbare varselsskilt på apparatet skiftet ut av autorisert kundeservice.

### Restrisikoer

Enkelte restrisikoer gjenstår selv når apparatet brukes slik det er tiltenkt. Følgende farer kan oppstå når du bruker apparatet:

#### ⚠ ADVARSEL

- Vibrasjon kan forårsake personskader. Bruk riktig verktøy for hvert arbeid, bruk håndtakene som følger med, og bruk den laveste hastigheten som kreves for å få jobben gjort.
- Støy kan føre til hørselsskader. Bruk hørselsvern og reduser belastningen.
- Skade forårsaket av gjenstander som i kraft av lufttrykket kan slynges ut av blåserøret.
- Bruk alltid øyevern.

### Redusering av risiko

#### ⚠ FORSIKTIG

• Dersom apparatet brukes lenge kan det oppstå problemer med blodomløpet i hendene pga. vibrasjonene. En generell brukstid kan ikke fastsettes, da denne er avhengig av flere faktorer:

- Personlig anlegg til dårlig blodomløp (stadig kalde fingre, kribling i fingrene).
- Lav omgivelsestemperatur. Bruk varme hansker for å beskytte hendene.
- For fast grep reduserer sirkulasjonen.
- Uavbrutt arbeid er mer ugunstig enn arbeid med innlagte pauser.

Ved regelmessig, vedvarende bruk av apparatet og gjentatt forekomst av symptomene, som v.eks. Kribling i fingrene, bør du oppsøke lege.

### Forskriftsmessig bruk

#### ⚠ ADVARSEL

Apparatet skal ikke brukes av barn eller personer med innskrenkede fysiske, sensoriske eller intellektuelle evner eller personer som ikke er fortrolige med disse anvisningene.

- Apparatet er beregnet for kommersiell bruk.
- Apparatet skal kun brukes utendørs.

- Apparatet skal kun brukes i tørre, godt opplyste omgivelser.
- Apparatet brukes til å blåse bort rusk og rask som ligger på bakken, som løv, gress, rester fra beskjæring av hekk og annet hageavfall.

### Forutsigbar feil bruk

All bruk som ikke er faller inn under tiltenkt bruk er forbudt.

Brukeren er ansvarlig for skader som oppstår på grunn av ikke tiltenkt bruk.

### Miljøvern



Materialet i emballasjen kan resirkuleres. Kvitt deg med emballasjen på miljøvennlig måte.



Elektriske og elektroniske apparater inneholder trykkløse resirkulerbare materialer og ofte deler batterier, batteripakker eller olje. Disse kan utgjøre en potensiell fare for helse og miljø ved feil bruk eller feil avfallsbehandling. Disse delene er imidlertid nødvendige for korrekt drift av apparatet. Apparatet merket med dette symbolet skal ikke kastes i husholdningsavfallet.

### Anvisninger om innhold (REACH)

Aktuell informasjon om stoffene i innholdet finner du under: [www.kaercher.com/REACH](http://www.kaercher.com/REACH)

### Tilbehør og reservedeler

Bruk bare originalt tilbehør og originale reservedeler; de garanterer for en sikker og problemfri drift av apparatet. Informasjon om tilbehør og reservedeler finner du på [www.kaercher.com](http://www.kaercher.com).

### Leveringsomfang

Apparatets leveringsomfang er vist på emballasjen. Kontroller at innholdet i pakken er komplett når du pakker ut. Manglende tilbehør eller transportskader skal meldes til forhandleren.

### Symboler på apparatet

	Les bruksanvisningen og alle sikkerhetsanvisningene før du tar i bruk produktet.
	Bruk passende øye- og hørselsvern under arbeidet med apparatet.
	Ikke utsett apparatet for regn eller fuktige omgivelser.
	Fare på grunn av gjenstander som slynges ut. Hold tilskuere unna arbeidsområdet.
	Roterende viftehjul. Hold hender og føtter unna åpningene mens apparatet er i drift.



Det garanterte lydtrykknivået angitt på etiketten er på 97 dB.

## Beskrivelse av apparatet

I denne bruksanvisningen beskrives maksimalt utstyr. Alt etter modell kan det være ulike leveringsomfang (se emballasjen).

**Bilde, se grafikkisider**

### Figur A

- ① Dyse blåserør
- ② Blåserør
- ③ Bajonettlås hus
- ④ Apparatbryter
- ⑤ Turtallsfiksering
- ⑥ Tau
- ⑦ Klemme
- ⑧ Blåsebelg
- ⑨ Bærestativ
- ⑩ Motorhus
- ⑪ Batteriholder
- ⑫ Typeskilt
- ⑬ Låseskrue håndtak
- ⑭ Turbo Boost-knapp
- ⑮ Håndtak
- ⑯ Låseknapp batteripakke
- ⑰ Støttekonsoll med opphengshull
- ⑱ Spenne for høydejustering sele
- ⑲ Kliikkåls rem
- ⑳ Forbindelsesrør
- ㉑ \*Batteripakke Battery Power+ 36 V
- ㉒ \*Hurtiglader Battery Power+ 36 V
- ㉓ Monteringsverktøy

\* ekstrautstyr

### Batteripakke

Apparatet kan drives med to 36 V Kärcher Battery Power+ batteripakker.

### Montering

#### Montering apparat

#### ⚠ ADVARSEL

**Risiko for personskader på grunn av ufullstendig montert enhet**

*Bruk apparatet kun når det er satt komplett sammen og er funksjonsdyktig.*

1. Monter belgen på huset.
  - a Skyv en ende av belgen over husrøret slik at den hevede graden på røret passer godt inn i sporet på belgen.  
**Figur B**
  - b Legg tautrekket inn i rørklemmens utsparing.

- c Plasser delene til rørklemmen oppe og nede på røret over belgen, slik at tautrekket ikke innklemmes.
- d Sett inn en skrue på siden som ligger nærmest apparatet i rørklemmen, og stram med det medfølgende monteringsverktøyet.

#### Figur C

- e Sett den andre skruen inn på den andre siden av rørklemmen og stram med det medfølgende monteringsverktøyet.
2. Monter forbindelsesrøret på belgen.
    - a Skyv forbindelsesrøret inn i belgen slik at den hevede graden på røret passer sikkert i sporet på belgen.  
**Figur D**
    - b Legg tautrekket inn i rørklemmens utsparing.
    - c Plasser delene til rørklemmen oppe og nede på røret over belgen, slik at tautrekket ikke innklemmes.
    - d Sett inn en skrue på siden som ligger nærmest apparatet i rørklemmen, og stram med det medfølgende monteringsverktøyet.

#### Figur E

- e Sett den andre skruen inn på den andre siden av rørklemmen og stram med det medfølgende monteringsverktøyet.
3. Monter dysen blåserør.
    - a Skyv utsparingene på dysen over nesene på blåserøret.  
**Figur F**
    - b Drei dysen slik at de to pilene peker mot hverandre.  
Dysen er låst på plass.

#### 4. Monter blåserøret.

- a Skyv utsparingene på blåserøret over nesene på apparatet.  
**Figur F**
- b Drei blåserøret slik at de to pilene peker mot hverandre.  
Blåserøret er låst på plass.

### Endre posisjon håndtak

Posisjonen til håndtaket kan tilpasses operatørens behov.

#### 1. Endre posisjon håndtak.

#### Figur G

- a Løsne låseskruen.
- b Flytt håndtaket på røret.
- c Stram låseskruen.

## Betjening

#### ⚠ ADVARSEL

**Risiko for personskader på grunn av ufullstendig montert enhet**

*Bruk apparatet kun når det er satt komplett sammen og er funksjonsdyktig.*

#### ⚠ FORSIKTIG

**Fare for personskader forårsaket av gjenstander som slynges ut**

*Bruk vernebriller og egnede vernehansker under alle arbeider med og på apparatet.*

### Betjeningselementer

Løvbåseren har følgende betjeningselementer:

- En apparatbryter for å slå apparatet av og på. Turtallet kan justeres med apparatbryteren, avhengig av hvor langt den trykkes inn.



- En spak til fiksering av turtallet, for å fikserer hastigheten på luftstrømmen.
- En Turbo Boost-knapp for å maksimere lufthastigheten som er stilt inn med turtallsfikseringen. Boost-modus forblir aktiv i 2 minutter, deretter kobles apparatet automatisk tilbake til normal drift.
- En låseskrue for å endre håndtakets stilling.

### Sett inn batteriet

## OBS

### Skitne kontakter

Skader på apparatet og batteriet

Kontroller at batteriholderen og kontaktene er rene før batteriet settes inn. Rengjør om nødvendig.

### Figur H

1. Skyv batteripakkene inn i den respektive holderen til de hørbart låses på plass.

### Ta på bæreremmen

### Merknad

Bæreremmen må bæres over begge skuldre.

1. Juster høyden på klikklåsen ved å skyve på spennene på remmen.
2. La remmens klikklåse låse seg på plass.
3. Stram endene på remmen slik at bæreremmen ligger tett inntil.

### Slå av apparatet

## ⚠ FORSIKTIG

**Risiko for personskade pga. gjenstander som slynnes ut og hørselsskader på grunn av støy**

Bruk alltid komplette vernebriller og hørselsvern.

1. Sett inn batteripakkene, se kapittel *Sett inn batteriet*.
2. Trykk på apparatbryteren.

### Figur I

3. Fikser turtallet.

### Figur J

- a Juster styrken på luftstrømmen med turtallsfikseringen.
- b Hvis det er nødvendig, trykk på Turbo Boost-knappen for maksimal lufthastighet.

### Fjerne batteripakker

### Merknad

Ved lengre avbrudd i arbeidet skal begge batteripakkene tas ut av apparatet og sikres mot uautorisert bruk.

1. Trekk knappen opplåsing batteripakke i retning av batteripakken.

### Figur K

2. Trykk på låseknappen for batteripakken for å låse opp batteripakken.
3. Ta batteripakken ut av apparatet.

### Avslutte driften

1. Ta batteripakkene ut av apparatet (se kapitlet *Fjerne batteripakker*).
2. Rengjør apparatet (se kapitlet *Rengjøre apparatet*).

## Transport og lagring

1. Slå av apparatet.
2. Fjern batteripakkene, se kapittel *Fjerne batteripakker*.
3. Ta av blåserøret.

### Figur L

- a Drei blåserøret til det kan tas av fra røret.
  - b Ta av blåserøret.
4. Fjern dysen til blåserøret.

### Figur L

- a Drei dysen til blåserøret til den kan tas av fra blåserøret.
- b Ta av dysen blåserøret.

## Stell og vedlikehold

Apparatet er vedlikeholdsfritt.

### Rengjøre apparatet

## ⚠ ADVARSEL

### Ukontrollert start

Fare for personskader

Ta batteriet ut av apparatet når det ikke er i bruk, samt før reparasjons- og vedlikeholdsarbeid.

## OBS

### Feil rengjøring

Skade på apparatet

Rengjør apparatet med en fuktig klut.

Ikke bruk noen rengjøringsmidler som inneholder løsningsmidler.

Dypp aldri apparatet ned i vann.

Ikke bruk noen rengjøringsmidler med slange- eller høytrykksvannstråle.

1. Slå av apparatet.
2. Fjern batteripakkene (se kapitlet *Fjerne batteripakker*).
3. Rengjør overflaten til apparatet med en myk, tørr klut.

### Figur M

### Bytte belg

## ⚠ ADVARSEL

### Ukontrollert start

Fare for personskader

Ta batteriet ut av apparatet når det ikke er i bruk, samt før reparasjons- og vedlikeholdsarbeid.

## ⚠ ADVARSEL

**Risiko for personskader på grunn av ufullstendig montert enhet**

Bruk apparatet kun når det er satt komplett sammen og er funksjonsdyktig.

1. Slå av apparatet.
2. Fjern batteripakkene (se kapitlet *Fjerne batteripakker*).
3. Ta av belgen.

### Figur N

- a Løsne og fjern skruene på klemmen på forbindelsesrøret ved å bruke det medfølgende monteringsverktøyet.
  - b Ta av klemmen.
  - c Ta av forbindelsesrøret.
  - d Løsne og fjern skruene på klemmen på huset ved å bruke det medfølgende monteringsverktøyet.
  - e Ta av klemmen.
  - f Ta belgen av huset.
4. Monter den nye belgen på huset.
    - a Skyv en ende av belgen over husrøret slik at den hevede graden på røret passer godt inn i sporet på belgen.

### Figur B

- b Legg tautrekket inn i rørklemmens utsparing.
- c Plasser delene til rørklemmen opp og nede på røret over belgen, slik at tautrekket ikke innklemmes.
- d Sett inn en skrue på siden som ligger nærmest apparatet i rørklemmen, og stram med det medfølgende monteringsverktøyet.

### Figur C

- e Sett den andre skruen inn på den andre siden av rørklemmen og stram med det medfølgende monteringsverktøyet.
5. Monter forbindelsesrøret på den nye belgen.
- a Skyv forbindelsesrøret inn i belgen slik at den hevde graden på røret passer sikkert i sporet på belgen.
- Figur D**
- b Legg tautrekket inn i rørklemmens utsparing.
- c Plasser delene til rørklemmen oppe og nede på røret over belgen, slik at tautrekket ikke innklemmes.
- d Sett inn en skrue på siden som ligger nærmest apparatet i rørklemmen, og stram med det medfølgende monteringsverktøyet.
- Figur E**
- e Sett den andre skruen inn på den andre siden av rørklemmen og stram med det medfølgende monteringsverktøyet.
6. Monter dysen blåserør.
- a Skyv utsparingene på dysen over nesene på blåserøret.
- Figur F**
- b Drei dysen slik at de to pilene peker mot hverandre.
- Dysen er låst på plass.
7. Monter blåserøret.
- a Skyv utsparingene på blåserøret over nesene på apparatet.
- Figur F**
- b Drei blåserøret slik at de to pilene peker mot hverandre.
- Blåserøret er låst på plass.

## Bistand ved feil

Feil har oftest enkle årsaker som du selv kan utbedre ved hjelp av følgende oversikt. I tvilstilfeller, eller ved driftsforstyrrelser som ikke er nevnt her, kan du kontakte vår autoriserte kundeservice.

Batteripakkens kapasitet forringes ved tiltagende alder, også ved god pleie. Batteripakken vil derfor ikke oppnå full driftstid selv om den er helt oppladet. Dette er ikke en feil.

Feil	Årsak	Utbedring
Apparatet starter ikke	Batteriet er ikke satt riktig inn.	● Skyv batteriet inn i holderen til det klikker på plass.
	Batteriet er tomt.	● Lad opp batteriet.
	Batteriet er defekt.	● Skift ut batteriet.
Apparatet stopper under drift	Batteriet er overopphetet	● Avbryt arbeidet og vent til batteritemperaturen er i normalområdet.
	Motoren er overopphetet	● Avbryt arbeidet og la motoren avkjøles.

## Garanti

Vår ansvarlige salgsorganisasjon for det enkelte land har utgitt garantibetingelsene som gjelder i det aktuelle landet. Eventuelle feil på apparatet repareres gratis i garanti tiden dersom disse kan føres tilbake til material- eller produksjonsfeil. Ved behov for garanti reparasjoner, vennligst henvend deg med kjøpskvitteringen til din forhandler eller nærmeste autoriserte kundeservice. (Se adresse på baksiden)

## Tekniske data

		LBB 1060/36 Battery
<b>Effektspesifikasjoner apparat</b>		
Nominell spenning	V	36
Gjennomsnittlig lufthastighet	km/h	135
Gjennomsnittlig lufthastighet tur- bomodus	km/h	193
Maksimal teoretisk lufthastighet batteri blåseenhet	km/h	163
Maksimal teoretisk lufthastighet for turbo-modus	km/h	232
Luftmengde, trådløs vifte	m <sup>3</sup> /h	744
Luftvolum Turbo-modus Trådløs vifte	m <sup>3</sup> /h	1063
<b>Mål og vekt</b>		
Vekt (uten batteripakke)	kg	8,5
Lengde x bredde x høyde	mm	1579x 546x 470
<b>Registrerte verdier iht. EN 50636-2-100</b>		
Lydtryknivå L <sub>pA</sub>	dB(A)	81,2
Usikkerhet K <sub>pA</sub>	dB(A)	3,0
Lydeffektnivå L <sub>WA</sub> + usikkerhet K <sub>WA</sub>	dB(A)	97
Total-vibrasjonsverdi	m/s <sup>2</sup>	0,8
Usikkerhet K	m/s <sup>2</sup>	1,5

Med forbehold om tekniske endringer.

## Vibrasjonsverdi

### ⚠ ADVARSEL

Den angitte vibrasjonsverdien ble målt med en standard testmetode og kan brukes til sammenligning av apparatene.

Den angitte vibrasjonsverdien kan brukes i en foreløpig evaluering av belastningen.

Avhengig av typen og måten apparatet brukes på, kan vibrasjonsutslippet under bruk av apparatet avvike fra den angitte totalverdien.

Apparater med hånd-arm vibrasjonsverdi > 2,5 m/s<sup>2</sup> (se kapittel Tekniske data i driftsveiledningen)

⚠ **FORSIKTIG** • Hvis apparatet brukes i flere tilfeller kan det føre til at en føler seg visken. • Bruk varme hansker for å beskytte hendene. • Ta pause regelmessig.

## EU-samsvarserklæring

Vi erklærer herved at maskinen beskrevet nedenfor på grunn av design og konstruksjon, samt i versjonen som vi har markedsført, oppfyller de relevante grunnleggende helse- og sikkerhetskravene i EU-direktivene.

Endringer på maskinen uten avtale med oss, gjør at denne erklæringen blir ugyldig.

Produkt: Batteridrevet ryggsekk-løvbåser

Type: 1.042-509.x, 1.042-510.x

### Gjeldende EU-direktiver

2006/42/EF (+2009/127/EF)

2014/30/EU

2000/14/EG (+2005/88/EG)

2011/65/EU

### Anvendte harmoniserte standarder

EN 60335-1:2012+A11:2014+A13:2017

EN 50636-2-100:2014

EN ISO 12100: 2010

EN 55014-1: 2017

EN 55014-2: 2015

EN 50581: 2012

### Anvendte samsvarsvurderingsprosesser

2000/14/EF og endret via 2005/88/EF: Vedlegg V

### Lydeffektnivå dB(A)

Målt:94,3

Garantert:97

Undertegnede handler på vegne av og med fullmakt fra styret.



H. Jenner

Chairman of the Board of Management



S. Reiser

Director Regulatory Affairs & Certification

Dokumentasjonsfullmektig: S. Reiser

Alfred Kärcher SE & Co. KG

Alfred-Kärcher-Str. 28 - 40

71364 Winnenden (Germany)

Tlf.: +49 7195 14-0

Faks: +49 7195 14-2212

Winnenden, 01.09.2018

## Innehåll

Allmän information .....	59
Sikkerhetsanvisningar.....	59
Avsedd anvendning.....	61
Miljøskydd .....	61
Tillbehør och reservdelar.....	61
Leveransens omfangning.....	61
Symboler på maskinen.....	61
Beskrivning av maskinen .....	61
Montering .....	62
Manøvrering .....	62
Transport og lagring .....	63
Skøtsel og underhøll.....	63
Hjølped ved støringer .....	64
Garanti .....	64
Tekniske data .....	64
EU-forsøkran om øverenstømmelse.....	64

## Allmän information



Innan du använder maskinen för första gången ska du läsa igenom och följa denna originalbruksanvisning och dessa säkerhetsanvisningar samt de säkerhetsanvisningar och originalbruksanvisningen som medföljer batteripaketet/standardladdaren. Följ anvisningarna. Spara texterna för senare bruk eller för nästa ägare. Förutom anvisningarna i bruksanvisningen ska lagstiftarens allmänna säkerhets- och skyddsföreskrifter följas.

## Sikkerhetsanvisningar

### Riskenivåer

#### ⚠ FARA

• Varnar om en omedelbart øverhøngende fara som kan leda till svøra personskador eller dødsfall.

#### ⚠ VARNING

• Varnar om en møjliggen farlig situation som kan leda till svøra personskador eller dødsfall.

#### ⚠ FØRSIKTIGHET

• Varnar om en møjliggen farlig situation som kan leda till løttare personskador.

#### OBSERVERA

• Varnar om en møjliggen farlig situation som kan leda till materiella skador.

### Allmän sikkerhetsinformasjon

⚠ **FARA** • Okoncentrerat ørbete kan leda till svøra personskador. Anvønd aldrig maskinen under pøverkan av droger, ølkohol eller løkemedel eller om du ør trøtt.

⚠ **VARNING** • Løses igennom all sikkerhetsinformasjon og alla anvisningar. Om sikkerhetsinformasjonen og anvisningarna inte føljes føreligger risk for ølstøtar og/eller allvarlige skador. **Spara all sikkerhetsinformasjon og alla anvisningar for framtidige bruk.** • Apparatene føar inte anvøndas av barn eller personer med nedsatt fysisk, sensorisk eller mental førmøge, eller personer som inte har kunnskap om disse anvisningar. Det kan finnas lokale føreskrifter som højer den løgsta tilløtne øldern for anvøndaren. • Kontrollere att alle skyddsanordninger og handtag ør korrekt og søkert fastsøtta og ør i godt tillstønd. • Se till att maskinen, alle manøverelement og sikkerhetsanordninger fungerer ørdentligt føre anvøndning. • Anvønd aldrig

maskinen om AV/PÅ-knappen på handtaget inte stänger av och på maskinen som den ska. • Kontrollera höljiet med avseende på skador före varje användning. • Se till att barn och andra personer befinner sig på avstånd från arbetsområdet medan du använder maskinen. • Kontrollera att luftningshålen är fria från avlagringar. • Föremål kan blåsa över ett betydande avstånd på grund av luftflödet. Undersök arbetsområdet nog innan användning och leta efter föremål som stenar, trasigt glas, spikar, metalltrådar eller andra trådar och avlägsna dem. • Använd endast enheten på en fast, plan yta och i rekommenderat läge.

**△ FÖRSIKTIGHET** • Lär dig hur manövreringselementen fungerar och hur man använder maskinen på rätt sätt. • Använd fullt hörselskydd när du använder maskinen. Maskinen är högljud och kan orsaka permanent hörselskada om du inte strikt följer instruktionerna för exponering, brusreducering och hörselskydd. • Använd fullt ögonskydd när du använder enheten. Tillverkaren rekommenderar starkt att ha en heltäckande ansiktsmask eller helt slutna skyddsglasögon. Normala glasögon eller solglasögon skyddar dig inte från föremål som slungas. • Använd grova långbyxor, fasta skor och handskar med bra passform när du arbetar med maskinen. Arbeta aldrig barfota. Använd inte smycken, sandaler eller kortbyxor.

**OBSERVERA** • Den som använder maskinen bär ansvaret för olyckor som sker med andra personer eller deras egendom.

**Hänvisning** • I vissa områden kan det finnas föreskrifter som begränsar användningen av denna maskin. Rådgör med din lokala ansvariga myndighet. • Låt skadade eller oläsliga varningsskyltar på maskinen bytas ut av auktoriserad kundtjänst.

### Säker användning

**△ FARA** • Det är förbjudet att använda maskinen i explosionsfarliga områden.

**△ VARNING** • Håll ett minimiavstånd på 15 m till personer och djur. Stoppa maskinen om någon kommer för nära. • Använd inte maskinen om det finns risk för att blixten slår ner. • Du måste ha ständig och obehindrad uppsikt över arbetsområdet för att identifiera möjliga risker. Använd maskinen endast vid god belysning.

• Spring inte när du arbetar med maskinen, utan gå i vanlig takt. Gå inte bakåt. Undvik onormal kroppshållning, se till att du står stadigt och håller balansen.

• Stäng omedelbart av maskinen och kontrollera om den är skadad eller identifiera orsaken till eventuella vibrationer om maskinen har tappats, utsatts för en stöt eller vibrerar onormalt. Låt en auktoriserad verkstad reparera maskinen eller byt maskinen om den är skadad.

• Stäng av maskinen vid störningar eller olyckor och ta bort batteripaketet. Maskinen får inte användas igen förrän den har kontrollerats av en auktoriserad servicetekniker. • Ryggsåcksblåsen har en bärsele. Justera försiktigt bärsele för att fördela enhetens vikt. Bekanta dig med bärsele och snabbblåset före användning av maskinen. Vid fara kan korrekt användning skydda dig från allvarliga skador. Bär inte kläder över bärsele och se till att du hela tiden snabbt kan nå snabbblåset. • Risk för personskador vid roterande delar. Stäng av motorn, ta ut batteripaketet och kontrollera att alla rörliga delar har stannat helt:

• Innan du lämnar maskinen obevakad.

- Innan du kontrollerar maskinen efter att den har träffats av ett främmande föremål.
- Innan du kontrollerar eller underhåller maskinen, eller utför några arbeten på den.

**△ FÖRSIKTIGHET** • Användning av liknande verktyg i omgivningen ökar risken för hörselskador och risken för att missa potentiella faror, t.ex. person som beträde arbetsområdet. • Gör inga ändringar på maskinen och använd bara tillbehör och reservdelar som rekommenderas av tillverkaren. • Hälsorisk på grund av inandning av damm. Använd skyddsmask när du arbetar med maskinen. • Fukta dammig ytor för att minska dammnivån. • Använd inte maskinen i närheten av ett öppet fönster. • Rikta inte blåsmunstycket mot människor eller djur.

**OBSERVERA** • Skador på maskinen om skräp sugts in i luftintaget. Placera inte blåsen på eller i närheten av löst skräp. • För aldrig in föremål i blåsrören.

**Hänvisning** • Använd munstycksförlängningen så att luftflödet kan ligga nära marken och fungera effektivt. • Använd endast maskinen vid lämpliga tider. Beakta även lokala föreskrifter och förordningar. Vid drift tidigt på morgonen eller sent på kvällen kan andra personer störas.

### Säker transport och förvaring

**△ VARNING** • Stäng av maskinen, låt den svalna och ta bort batteripaketet innan du förvarar eller transporterar maskinen.

**△ FÖRSIKTIGHET** • Risk för personskador och skador på maskinen. Skydda maskinen mot rörelser och fall under transport.

**OBSERVERA** • Avlägsna alla främmande föremål från maskinen innan du transporterar eller förvarar den. • Förvara maskinen på en torr och välventilerad plats som barn inte kan komma åt. Håll maskinen borta från korroderande ämnen som trädgårdskemikalier. • Förvara inte maskinen utomhus.

### Säkert underhåll och skötsel

**△ VARNING** • Stäng av motorn, se till att alla rörliga delar är helt stoppade och ta bort batteripaketet innan inspektion, rengöring eller underhåll av utrustningen. • Service- och underhållsarbete på maskinen kräver särskild omsorg och kunskap och får endast utföras av lämpligt kvalificerad personal. Ta maskinen till ett auktoriserat servicecenter för underhåll. • Se till så att maskinen alltid är i driftsäkert skick genom att regelbundet kontrollera att bultar, muttrar och skruvar är tillräckligt åtdragna.

**△ FÖRSIKTIGHET** • Använd endast reservdelar, tillbehör och påbyggnadsdelar som har godkänts av tillverkaren. Originalreservdelar, originaltillbehör och originalpåbyggnadsdelar garanterar en säker och störningsfri drift av maskinen.

**OBSERVERA** • Rengör produkten efter varje användning med en mjuk, torr trasa.

**Hänvisning** • Du får endast genomföra de installationer och reparationer som beskrivs i denna bruksanvisning. Kontakta din auktoriserade kundtjänst för övriga reparationer. • Låt skadade eller oläsliga varningsskyltar på maskinen bytas ut av auktoriserad kundtjänst.

## Kvarstående risker

Vissa kvarstående risker finns även om maskinen används som avsett. Följande faror kan uppstå vid användning av maskinen:

### ⚠ **VARNING**

- *Vibrationer kan orsaka skador. Använd rätt verktyg för varje arbete, använd de avsedda handtagen och nyttja den lägsta, nödvändiga hastigheten för att utföra arbetet.*
- *Buller kan leda till hörselskador. Använd alltid hörselskydd och begränsa exponeringen.*
- *Personskador på grund av föremål som kan tränga ut ur blåsroret genom luftrycket och slungas iväg.*
- *Bär alltid ögonskydd.*

## Riskreducering

### ⚠ **FÖRSIKTIGHET**

- *Längre användning av verktyget kan leda till vibrationsbaserade cirkulationsstörningar i händerna. En allmäntligg tidslängd för användningen kan inte fastläggas eftersom denna påverkas av många faktorer:*
- *Personliga anlag för dålig cirkulation (ofta kalla eller domnade fingrar)*
- *Låg omgivningstemperatur. Bär varma handskar för att skydda händerna.*
- *Kvävd cirkulation på grund av hårt grepp.*
- *Drift utan pauser är skadligare än drift med inlagda pauser.*

*Vid regelbunden och oavbruten användning av verktyget samt vid upprepade symtom som domnande och kalla fingrar bör du kontakta läkare.*

## Avsedd användning

### ⚠ **VARNING**

*Apparaten får inte användas av barn eller personer med nedsatt fysisk, sensorisk eller mental förmåga, eller personer som inte har kunskap om dessa anvisningar.*

- Maskinen är avsedd för yrkesmässig användning.
- Maskinen är endast avsedd till att användas utomhus.
- Maskinen får endast användas i en torr, väl upplust omgivning.
- Maskinen är avsedd för att blåsa bort lätt smutsmaterial som ligger på marken, till exempel löv, gräs, beskärnings- och annat trädgårdsavfall.

## Sannolik felaktig användning

All användning utöver avsett ändamål är otillåten. Operatören ansvarar för skador som uppstår på grund av felaktig användning.

## Miljöskydd



Förpackningsmaterialen kan återvinnas. Avfallshandtera förpackningar på ett miljövänligt sätt.



Elektriska och elektroniska maskiner innehåller ofta värdefulla återvinningsbara material och komponenter såsom engångsbatterier, uppladdningsbara batterier och olja, som vid felaktig användning eller felaktig avfallshantering kan utgöra en potentiell risk för människors hälsa och för miljön.

Dessa komponenter är dock nödvändiga för att maskinen ska kunna arbeta korrekt. Maskiner som märkts med denna symbol får inte kastas i hushållssoptorna.

### Information om ämnen (REACH)

Aktuell information om ämnen finns på: [www.kaercher.com/REACH](http://www.kaercher.com/REACH)

## Tillbehör och reservdelar

Använd endast originaltillbehör och originalreservdelar, så att en säker och störningsfri drift av maskinen är garanterad.

Information om tillbehör och reservdelar finns på [www.kaercher.com](http://www.kaercher.com).

## Leveransens omfattning

Maskinens leveransomfattning är avbildad på förpackningen. Kontrollera att innehållet i leveransen är fullständig. Kontakta din försäljare om något tillbehör saknas eller om det finns transportskador.

## Symboler på maskinen

	Läs bruksanvisningen och all säkerhetsinformation före idrifttagning.
	Använd lämpligt ögon- och hörselskydd när du arbetar med maskinen.
	Utsätt inte maskinen för regn eller väta.
	Risk på grund av föremål som slungas iväg. Håll andra personer borta från arbetsområdet.
	Roterande fläkthjul. Håll händer och fötter borta från öppningarna medan maskinen är i drift.
	Den garanterade ljudtrycksnivån på etiketten är 97 dB.

## Beskrivning av maskinen

I den här bruksanvisningen beskrivs den maximala utrustningen. Leveransens omfattning varierar beroende på modell (se förpackning).

**Bild, se grafiksidor**

**Bild A**

- ① Munstycke blåsör
- ② Blåsör
- ③ Bajonettlås hus
- ④ Maskinens strömbrytare
- ⑤ Varvtalsfixering
- ⑥ Vajer
- ⑦ Klämma
- ⑧ Bälgl
- ⑨ Bärchassi
- ⑩ Motorhus

- ⑪ Batterifack
- ⑫ Typskylt
- ⑬ Låsskruv handtag
- ⑭ Turbo Boost-knapp
- ⑮ Handtag
- ⑯ Batteripaketets frigöringsknapp
- ⑰ Stöd med upphängningsögla
- ⑱ Spänne för remmens höjjustering
- ⑲ Remmens klickspänne
- ⑳ Anslutningsrör
- ㉑ \*Batteripaket Battery Power+ 36 V
- ㉒ \*Snabbladdare Battery Power+ 36 V
- ㉓ Monteringsverktyg

\* tillval

### Batteripaket

Maskinen kan drivas med två 36 V Kärcher Battery Power+ batteripaket.

## Montering

### Montering maskin

#### ⚠ VARNING

**Risk för skada på grund av ofullständigt monterad maskin**

Använd apparaten endast om den är fullständigt ihop-satt och funktionsduglig.

1. Montera bälgen på huset.
  - a För på ena änden av bälgen över husröret så att det upphöjda gradningen på röret sitter säkert i spåret på bälgen.

#### Bild B

- b För in vajern i urtaget på rörklämman.
- c Placera rörklämmans delar ovanför och under bälgen på röret så att vajern inte kläms fast.
- d Sätt i en skruv på den sida som är närmast maskinen i rörklämman och dra åt med det medföljande monteringsverktyget.

#### Bild C

- e Sätt i den andra skruven i den andra sidan av rörklämman och dra åt med det medföljande monteringsverktyget.
2. Montera anslutningsröret på bälgen.
    - a För in anslutningsröret i bälgen så att den gradningen på röret sitter säkert in i spåret på bälgen.

#### Bild D

- b För in vajern i urtaget på rörklämman.
- c Placera rörklämmans delar ovanför och under bälgen på röret så att vajern inte kläms fast.
- d Sätt i en skruv på den sida som är närmast maskinen i rörklämman och dra åt med det medföljande monteringsverktyget.

#### Bild E

- e Sätt i den andra skruven i den andra sidan av rörklämman och dra åt med det medföljande monteringsverktyget.

3. Montera blåsörsmunstycket.
  - a Skjut urtagen på munstycket över näsorna på blåsörret.

#### Bild F

- b Vrid munstycket så att de två pilarna pekar mot varandra.

Munstycket är inkopplat.

4. Montera blåsörret.
    - a Skjut urtagen på blåsörret över maskinens näsor.
- Bild F**
- b Vrid blåsörret så att de två pilarna pekar mot varandra.
- Blåsörret är inkopplat.

### Ändra handtagets position

Handtagets position kan anpassas till operatörens behov.

1. Ändra handtagets position.

#### Bild G

- a Lossa låsskruv.
- b Förskjut handtaget på röret.
- c Dra fast låsskruv.

## Manövrering

#### ⚠ VARNING

**Risk för skada på grund av ofullständigt monterad maskin**

Använd apparaten endast om den är fullständigt ihop-satt och funktionsduglig.

#### ⚠ FÖRSIKTIGHET

**Risk för skador p.g.a. föremål som flyger runt**

Använd skyddsglasögon och lämpliga skyddshandskar vid alla arbeten på maskinen.

### Manövreringselement

Lövlåsen har följande kontroller:

- En strömbrytare för att slå på och stänga av maskinen. Med strömbrytaren kan även varvtalet regleras och detta styrs då av hur hårt man trycker på brytaren.
- En spak för fixering av varvtalet, för att fixera luftflödets hastighet.
- En Turbo Boost-knapp för att maximera den inställda lufthastigheten som ställts in med varvtalsfixeringen. Boost-läget förblir aktivt i 2 minuter, sedan växlar det automatiskt tillbaka till normal drift.
- En låsskruv för att ändra handtagets position.

### Sätta in batteri

#### OBSERVERA

**Smutsiga kontakter**

Skador på apparat och batteri

Kontrollera att batterifästet och kontakterna är fria från smuts innan du sätter in dem. Rengör dem vid behov.

#### Bild H

1. Skjut in batteripaketet i respektive fack tills det hörs att de hakar i.

### Ta på selen

#### Hänvisning

Selen måste bäras över båda axlarna.

1. Justera höjden på Klicklåset genom att förskjuta spännena på remmen.
2. Låt remmens klickspänne haka fast.
3. Dra bältesändarna strama så att selen sitter stadigt.

### Starta maskinen

#### ⚠ FÖRSIKTIGHET

**Risk för skador från kringflygande delar och hörselskador på grund av buller**

Använd alltid ögon- och hörselskydd.

1. Sätt in batteripaketet, se kapitel *Sätta in batteri*.
2. Tryck på strömbrytaren.  
**Bild I**
3. Fixera varvtalet.  
**Bild J**
  - a Justera luftflödets styrka med varvtalsfixeringen.
  - b Om det är nödvändigt så tryck på Turbo Boost-knappen för maximal flödehastighet.

### Ta bort batteripaket

#### Hänvisning

Vid längre arbetsuppehåll ska båda batteripaketet tas bort från maskinen och säkras mot obehörig användning.

1. Dra i batteripaketets frigöringsknapp i riktning mot batteripaketet.  
**Bild K**
2. Tryck på batteripaketets frigöringsknapp för att låsa upp batteripaketet.
3. Ta ut batteripaketet ur apparaten.

### Avsluta driften

1. Ta bort batteripaketet från maskinen (se kapitel *Ta bort batteripaket*).
2. Rengör maskinen (se kapitel *Rengöra maskinen*).

## Transport och lagring

1. Stäng av maskinen.
2. Ta bort batteripaketet, se kapitel *Ta bort batteripaket*.

3. Ta bort blåsroret.

#### Bild L

- a Vrid blåsroret tills det kan lossas från roret.
- b Ta av blåsroret.

4. Ta bort blåsrosmunstycket.

#### Bild L

- a Vrid blåsrorets munstycke tills det kan lossas från blåsroret.
- b Ta av blåsrosmunstycket.

## Skötsel och underhåll

Maskinen är underhållsfri.

### Rengöra maskinen

#### ⚠ **VARNING**

##### **Okontrollerad start**

Risk för personskador

Ta ut batteriet ur apparaten under arbetspauserna och före alla underhålls- och skötselarbeten.

#### **OBSERVERA**

##### **Felaktig rengöring**

Skador på maskinen

Torka av maskinen med en fuktig trasa.

Använd inte lösningsmedelhaltiga rengöringsmedel.

Sänk aldrig ner maskinen i vatten.

Rengör inte apparaten med slang- eller högtrycksvattenstråle.

1. Stäng av maskinen.
2. Ta bort batteripaketet (se kapitel *Ta bort batteripaket*).
3. Rengör maskinens yta med en mjuk, torr trasa.

#### **Bild M**

#### ⚠ **VARNING**

##### **Okontrollerad start**

Risk för personskador

Ta ut batteriet ur apparaten under arbetspauserna och före alla underhålls- och skötselarbeten.

#### ⚠ **VARNING**

##### **Risk för skada på grund av ofullständigt monterad maskin**

Använd apparaten endast om den är fullständigt ihop-satt och funktionsduglig.

1. Stäng av maskinen.
2. Ta bort batteripaketet (se kapitel *Ta bort batteripaket*).
3. Ta bort bälgen.

#### **Bild N**

- a Lossa och ta bort skruvarna på klämman på anslutningsröret med det medföljande monteringsverktyget.
  - b Ta bort klämman.
  - c Ta bort anslutningsröret.
  - d Lossa och ta bort skruvarna på klämman på huset med det medföljande monteringsverktyget.
  - e Ta bort klämman.
  - f Ta bort bälgen från huset.
4. Montera de nya bälgen på huset.

- a För på ena änden av bälgen över husröret så att det upphöjda gradningen på röret sitter säkert i spåret på bälgen.

#### **Bild B**

- a För in vajern i urtaget på rörklämman.
- c Placera rörklämmans delar ovanför och under bälgen på röret så att vajern inte kläms fast.
- d Sätt i en skruv på den sida som är närmast maskinen i rörklämman och dra åt med det medföljande monteringsverktyget.

#### **Bild C**

- e Sätt i den andra skruven i den andra sidan av rörklämman och dra åt med det medföljande monteringsverktyget.
5. Montera anslutningsröret på den nya bälgen.
- a För in anslutningsröret i bälgen så att den gradningen på röret sitter säkert in i spåret på bälgen.

#### **Bild D**

- b För in vajern i urtaget på rörklämman.
- c Placera rörklämmans delar ovanför och under bälgen på röret så att vajern inte kläms fast.
- d Sätt i en skruv på den sida som är närmast maskinen i rörklämman och dra åt med det medföljande monteringsverktyget.

#### **Bild E**

- e Sätt i den andra skruven i den andra sidan av rörklämman och dra åt med det medföljande monteringsverktyget.
6. Montera blåsrosmunstycket.
- a Skjut urtagen på munstycket över näsorna på blåsroret.

#### **Bild F**

- b Vrid munstycket så att de två pilarna pekar mot varandra.  
Munstycket är inkopplat.
7. Montera blåsroret.
- a Skjut urtagen på blåsroret över maskinens näsor.

#### **Bild F**

- b Vrid blåsroret så att de två pilarna pekar mot varandra.  
Blåsroret är inkopplat.

## Hjälp vid störningar

Störningar har ofta enkla orsaker, som du kan åtgärda på egen hand med hjälp av översikten nedan. I tveksamma fall eller vid störningar som inte anges här, kontakta auktoriserad kundtjänst.

Med stigande ålder kommer batteripaketets kapacitet att reduceras även vid bra hantering och full drifttid kommer då inte längre att uppnås vid full laddning. Detta är inte ett fel.

Fel	Orsak	Åtgärd
<b>Maskinen startar inte</b>	Batteripaketet är felaktigt insatt.	● Skjut in batteripaketet i fästet tills du hör att det hakar i.
	Batteripaket är tomt.	● Ladda upp batteripaketet.
	Batteripaketet är defekt.	● Byt ut batteripaketet.
<b>Maskinen stannar under drift</b>	Batteriet är överhettat	● Avbryt arbetet och vänta tills batteritemperaturen ligger inom normalområdet igen.
	Motorn är överhettad	● Avbryt arbetet och låt motorn svalna.

### Garanti

I respektive land gäller de garantivillkor som publicerats av våra auktoriserade distributörer. Eventuella fel på maskinen repareras utan kostnad inom garantifristen, under förutsättning att det orsakats av ett material- eller tillverkningsfel. I frågor som gäller garantin ska du vända dig med kvitto till inköpsstället eller närmaste, auktoriserad kundtjänst.

(Se baksidan för adress)

### Tekniska data

		<b>LBB</b>
		<b>1060/36</b>
		<b>Battery</b>
<b>Effektdata maskin</b>		
Märkspänning	V	36
Genomsnittlig lufthastighet	km/h	135
Genomsnittlig lufthastighet	km/h	193
Maximal teoretisk lufthastighet batteri blåsmaskin	km/h	163
Maximal teoretisk lufthastighet turboläge batteri blåsmaskin	km/h	232
Luftvolym batteriblåsmaskin	m <sup>3</sup> /h	744
Luftvolym turboläge batteriblåsmaskin	m <sup>3</sup> /h	1063
<b>Mått och vikter</b>		
Vikt (utan batteripaket)	kg	8,5
Längd x bredd x höjd	mm	1579x 546x 470
<b>Fastställda värden enligt EN 50636-2-100</b>		
Ljudtrycksnivå L <sub>pA</sub>	dB(A)	81,2
Osäkerhet K <sub>pA</sub>	dB(A)	3,0
Ljudeffektsnivå L <sub>WA</sub> + Osäkerhet K <sub>WA</sub>	dB(A)	97
Totalt vibrationsvärde	m/s <sup>2</sup>	0,8
Osäkerhet K	m/s <sup>2</sup>	1,5

Med förbehåll för tekniska ändringar.

### Vibrationsvärde

#### ⚠ **VARNING**

Det angivna vibrationsvärdet mättes med en standardmätmetod och får användas för jämförelse av maskinerna.

Det angivna vibrationsvärdet får användas i en preliminär bedömning av belastningen.

Beroende på hur maskinen används kan vibrationerna under den aktuella användningen av maskinen avvika från totalvärdet.

**Maskiner med ett hand-arm vibrationsvärde > 2,5 m/s<sup>2</sup> (se kapitel Tekniska data i bruksanvisningen)**

⚠ **FÖRSIKTIGHET** • Kontinuerlig användning av maskinen i flera timmar kan leda till domningar.  
● Bär varma handskar för att skydda händerna. ● Ta regelbundna arbetspauser.

### EU-försäkringen om överensstämmelse

Härmed förklarar vi att nedan angiven maskin genom sin utformning och konstruktionstyp samt i det utförande som marknadsförs av oss uppfyller gällande grundläggande säkerhets- och hälsokrav i EU-direktivet. Denna försäkringen upphör att gälla om maskinen ändras utan att detta har godkänts av oss.

Produkt: Batteridriven lövblås med ryggsäck  
Typ: 1.042-509.x, 1.042-510.x

#### Gällande EU-direktiv

2006/42/EG (+2009/127/EG)  
2014/30/EU  
2000/14/EG (+2005/88/EG)  
2011/65/EU

#### Tillämpade harmoniserade standarder

EN 60335-1:2012+A11:2014+A13:2017  
EN 50636-2-100:2014  
EN ISO 12100: 2010  
EN 55014-1: 2017  
EN 55014-2: 2015  
EN 50581: 2012

#### Tillämpad konformitetsbedömningsprocedur

2000/14/EG och ändrad genom 2005/88/EG: Bilaga V

#### Ljudeffektsnivå dB(A)

Uppmätt:94,3  
Garanterad:97

Undertecknande agerar på uppdrag av och med styrelsens godkännande.



Dokumentationsbefullmäktigad: S. Reiser  
Alfred Kärcher SE & Co. KG  
Alfred-Kärcher-Str. 28 - 40  
D-71364 Winnenden (Germany)  
Tfn: +49 7195 14-0  
Fax: +49 7195 14-2212  
Winnenden, 2018-09-01

## Sisältö

Yleisiä ohjeita .....	65
Turvallisuusohjeet .....	65
Määräystenmukainen käyttö .....	66
Ympäristönsuojelu .....	67
Lisävarusteet ja varaosat .....	67
Toimituksen sisältö .....	67
Laitteessa olevat symbolit .....	67
Laitekuvaus .....	67
Asennus .....	67
Käyttö .....	68
Kuljetus ja varastointi .....	68
Hoito ja huolto .....	68
Ohjeet häiriötilanteissa .....	69
Takuu .....	70
Tekniset tiedot .....	70
EU-vaatimustenmukaisuusvakuutus .....	70

## Yleisiä ohjeita



Lue ennen laitteen ensimmäistä käyttöä nämä turvallisuusohjeet, tämä alkupe-  
räinen käyttöohje, akun mukana toimi-  
tettavat turvallisuusohjeet ja akun/yleislaturin mukana  
toimitettava alkuperäinen käyttöohje. Menetelle niiden  
mukaisesti. Säilytä ohjeet myöhempää käyttöä tai lait-  
teen seuraavaa omistajaa varten.  
Käyttöohjeen ohjeiden lisäksi sinun on noudatettava la-  
kimääräisiä yleisiä turvallisuus- ja tapaturmantorjunta-  
määräyksiä.

## Turvallisuusohjeet

### Vaarallisuusasteet

#### ⚠ VAARA

• **Huomautus välittömästi uhkaavasta vaarasta, joka voi aiheuttaa vakavan ruumiinvamman tai johtaa kuolemaan.**

#### ⚠ VAROITUS

• **Huomautus mahdollisesta vaarallisesta tilanteesta, joka voi aiheuttaa vakavan ruumiinvamman tai voi johtaa kuolemaan.**

#### ⚠ VARO

• **Huomautus mahdollisesta vaarallisesta tilanteesta, joka voi aiheuttaa vähäisiä vammoja.**

#### HUOMIO

• **Huomautus mahdollisesta vaarallisesta tilanteesta, joka voi aiheuttaa aineellisia vahinkoja.**

## Yleiset turvallisuusohjeet

⚠ **VAARA** • Huolimaton työskentely voi aiheuttaa vakavia vammoja. Älä käytä laitetta huumeiden, alkoholin tai lääkkeiden vaikutuksen alaisena tai kun olet väsy-  
nyt.

⚠ **VAROITUS** • **Lue kaikki turvallisuus- ja käyttöohjeet.** Turvallisuus- ja käyttöohjeiden noudatta-  
matta jättäminen saattaa johtaa sähköiskuun ja/tai va-  
kaviin loukkaantumisiin. **Säilytä kaikki turvallisuus- ja käyttöohjeet myöhempää käyttöä varten.** • Tätä lai-  
tetta eivät saa käyttää henkilöt, joiden ruumiilliset, aisti-  
melliset tai henkiset kyvyt ovat rajoittuneita, eivätkä  
henkilöt, jotka eivät ole perehtyneet näihin ohjeisiin.  
Paikallisissa määräyksissä saatetaan rajoittaa käyttäjän  
ikä. • Varmista, että kaikki suojalaitteet ja kahvat on  
kiinnitetty asianmukaisesti ja turvallisesti ja että ne ovat  
hyvässä kunnossa. • Varmista ennen käyttöä, että laite,  
kaikki säätimet ja turvalaitteet toimivat kunnolla. • Älä  
koskaan käytä laitetta, jos kädensijassa oleva päälle/  
pois-kytkin ei kytkeydy päälle tai pois asianmukaisesti.  
• Tarkista kotelo vaurioiden varalta ennen jokaista käyt-  
töä. • Pidä lapset ja sivulliset loitolla työskentelyalueel-  
ta, kun käytät laitetta. • Varmista, että tuuletusaukot  
ovat puhtaat kaikista kerääntymistä. • Ilmavirta voi pu-  
haltaa esineitä huomattavan matkan päähän. Tutki huo-  
lellisesti ennen laitteen käyttöä, onko työalueella  
esineitä, kuten kiviä, särkynyttä lasia, nauloja tai metalli-  
tai muita lankoja, ja poista ne alueelta. • Käytä laitetta  
vain tukevalla, tasaisella pinnalla ja suositusasennossa.

⚠ **VARO** • **Tutustu huolellisesti käyttöelementtei-  
hin ja laitteen asianmukaiseen käyttöön.** • Käytä täydellisi-  
siä kuulussuojaimia laitetta käytettäessä. Laite on  
kovaääninen ja voi aiheuttaa pysyviä kuulovaurioita, jos  
et noudata tarkasti altistusta, melun vähentämistä ja  
kuulussuojaimia koskevia ohjeita. • Käytä täydellisiä sil-  
mäsuojaimia laitetta käyttäessäsi. Valmistaja suositte-  
lee voimakkaasti koko kasvojen suojaimen tai täysin  
suljettujen suojalasiin käyttöä. Normaaliit silmälasit tai  
aurinkolasit eivät suojaa sinkoutuvilta esineiltä. • Kun  
työskentelet tällä laitteella, käytä pitkiä, vahvoja housu-  
ja, tukevia kenkiä ja ihonmyötäisiä käsineitä. Älä työ-  
skentele paljain jaloin. Älä käytä koruja, sandaaleja tai  
lyhyitä housuja.

**HUOMIO** • Laitteen käyttäjä on vastuussa onnetto-  
muuksista, joissa on osallisia muita henkilöitä tai näiden  
omaisuutta.

**Huomautus** • Joillakin alueilla voivat määräykset  
rajoittaa tämän laitteen käyttöä. Kysy neuvoa paikallisil-  
ta viranomaisilta. • Pyydä valtuutettua asiakaspalvelua  
vaihtamaan laitteeseen vaurioituneiden tai lukukelvotto-  
miksi tulleiden varoituskilpien tilalle uudet.

## Turvallinen käyttö

⚠ **VAARA** • Käyttö räjähdysvaarallisilla alueilla  
on kielletty.

⚠ **VAROITUS** • Säilytä vähintään 15 metrin etäi-  
syy muihin ihmisiin ja eläimiin. Pysäytä laite, jos joku  
tulee sitä lähemmäksi. • Älä käytä laitetta ukkosella.  
• Näkyvyys työskentelyalueelle täytyy olla esteetön, jotta  
voit havaita mahdolliset vaarat. Käytä laitetta vain hy-  
vässä valaistuksessa. • Käytä laitetta kävellen, älä  
juokse. Älä kulje takaperin. Vältä epänormaalia asen-  
toa. Pidä huoli siitä, että seisot tukevasti ja pysyt tasa-  
painossa. • Pysäytä laite välittömästi ja tarkista se  
vaurioiden varalta tai tunnista äärienä syy, jos yksikkö on

pudonnut, saanut iskun tai tärisee epänormaalisti. Anna valtuutetun huollon korjata vauriot tai vaihtaa laite.

• Kytke laite pois päältä ja irrota akku, jos ilmenee häiriö tai tapahtuu tapaturma. Laitteen saa ottaa jälleen käyttöön vasta, kun valtuutettu huoltopalvelu on tarkastanut sen. • Reppumallinen lehtipuhallin on varustettu kantovaljaille. Säädä kantovaljaat huolellisesti niin, että laitteen paino jakautuu tasaisesti. Tutustu kantovaljaisiin ja pikalukkoon ennen laitteen käyttöä. Vaaratilanteessa oikea käyttö voi suojata sinua vakavilta vammoilta. Älä käytä vaatteita valjaiden päällä äläkä estä koskaan muutoin pikakiinnittimen käyttöä. • Pyörivien osien aiheuttama loukkaantumisriski. Sammuta moottori, poista akku ja varmista siitä, että kaikki liikkuvat osat ovat pysähtyneet kokonaan:

- ennen kuin jätät laitteen ilman valvontaa.
- ennen kuin tarkistat laitteen, kun vieras kappale on osunut siihen.
- ennen kuin tarkistat tai huollat laitteen tai työskentelet laitteen parissa.

⚠ **VARO** • Samankaltaisten työkalujen käyttö lähiympäristössä lisää kuulovaurioiden riskiä ja vähentää todennäköisyyttä kuulla mahdolliset vaarat, esim. esimerkiksi ihmisten tulo työskentelyalueelle. • Käytä vain valmistajan suosittelemia lisävarusteita ja varaosia, äläkä tee mitään muutoksia laitteeseen. • Polyn hengittämistä johtuva terveysvaara. Käytä hengityssuojainta, kun työskentelet laitteella. • Kostuta pölyisiä pintoja pölykuorituksen vähentämiseksi. • Älä käytä laitetta avoimen ikkunan lähellä. • Älä koskaan suuntaa puhallussuutinta ihmisiä tai eläimiä kohti.

**HUOMIO** • Laitteen vauriot, jos roskia imeytyy ilmanottoaukkoon. Älä aseta puhallinta irrallisten roskien päälle tai lähelle. • Älä koskaan työnnä esineitä puhaltimen putkiin.

**Huomautus** • Käytä suuttimen jatketta niin, että ilmanvirta voi olla lähellä maata ja toimia tehokkaasti.

• Käytä laitetta vain tarkoitukseen soveltuvissa tiloissa. Noudata myös paikallisia säännöksiä ja määräyksiä. Jos laitetta käytetään aikaisin aamulla tai myöhään illalla, käyttö voi häiritä muita ihmisiä.

### Turvallinen kuljetus ja varastointi

⚠ **VAROITUS** • Kytke laite pois päältä, anna sen jäähtyä ja irrota akku ennen laitteen varastointia tai kuljetusta.

⚠ **VARO** • Loukkaantumisen ja laitevaurioiden vaara. Varmista laite kuljetuksen ajaksi, jotta se ei liiku tai putoa.

**HUOMIO** • Poista laitteesta kaikki vieraat aineet ennen kuljetusta ja varastointia. • Säilytä laitetta kuivassa ja hyvin tuulettuvassa paikassa lasten ulottumattomissa. Pidä laite erillään syövyttävistä aineista, kuten puutarhakemikaaleista. • Älä säilytä laitetta ulkoalueella.

### Turvallinen huolto ja hoito

⚠ **VAROITUS** • Sammuta moottori, varmista, että kaikki liikkuvat osat ovat täysin pysähtyneet, ja poista akku ennen laitteen tarkastamista, puhdistamista tai huoltoa. • Tämän laitteen huolto- ja kunnossapitotyöt vaativat erityistä huolellisuutta ja osaamista, ja niitä saa suorittaa vain asianmukaisesti pätevä henkilöstö. Vie laite valtuutettuun huoltoliikkeeseen huoltoa varten. • Varmista, että laite on turvallinen, tarkistamalla sään-

nöllisesti pulttien, mutterien ja ruuvien kunnollinen kiinnitys.

⚠ **VARO** • Käytä vain valmistajan hyväksymiä varaosia, lisävarusteita ja lisäosia. Alkuperäiset varaosat, lisävarusteet ja lisäosat varmistavat laitteen turvallisen ja häiriöttömän käytön.

**HUOMIO** • Puhdista tuote jokaisen käyttökerran jälkeen pehmeällä, kuivalla liinalla.

**Huomautus** • Saat toteuttaa vain tässä käyttöohjeessa kuvatut säädöt ja korjaukset. Ota yhteyttä valtuutettuun asiakaspalveluun muihin korjauksiin liittyvissä asioissa. • Pyydä valtuutettua asiakaspalvelua vaihtamaan laitteeseen vaurioituneiden tai lukukelvottomiksi tulleiden varoituskilpien tilalle uudet.

### Jäännösriski

Tietyt jäännösriskit säilyvät myös silloin, kun laitetta käytetään määräystenmukaisella tavalla. Laitteen käytön aikana voi esiintyä seuraavia vaaroja:

#### ⚠ **VAROITUS**

- Tärinä voi aiheuttaa loukkaantumisia. Käytä jokaiseen työhön oikeaa työkalua ja määrättyjä otteita ja käytä työn suorittamiseen alhaisinta vaadittavaa nopeutta.
- Melu voi johtaa kuulovaurioihin. Käytä kuulussuojaimia ja rajoita kuormitusta.
- Ilmanpaineen puhallusputkesta sinkoamat esineet voivat aiheuttaa loukkaantumisia.
- Käytä aina suojalaseja.

### Riskien pienentäminen

#### ⚠ **VARO**

- Laitteen pitkäaikaisessa käytössä voi käsissä syntyä tärinän aiheuttamia verenkiertohäiriöitä. Yleispätevää kestoala laitteen käytölle ei voida määrittää, koska se riippuu monista tekijöistä:
  - Henkilökohtainen taipumus heikentyneeseen verenkiertoon (usein kylmät sormet, sormien kihelmöinti)
  - Alhainen ympäristön lämpötila. Käytä käsiesi suojaana lämpimiä käsineitä.
  - Lujan tarttumisen estämä verenkierto.
  - Keskeytymätön käyttö on vahingollisempaa kuin taukojen keskeyttämä käyttö.
- Jos käytät laitetta säännöllisesti, pitkäaikaisesti ja sinulla ilmenee toistuvasti oireita, kuten esim. sormien kihelmöintiä, kylmät sormet, sinun tulee kääntyä lääkärin puoleen.

### Määräystenmukainen käyttö

#### ⚠ **VAROITUS**

Tätä laitetta eivät saa käyttää henkilöt, joiden ruumiilliset, aistimelliset tai henkiset kyvyt ovat rajoittuneita, eivätkä henkilöt, jotka eivät ole perehtyneet näihin ohjeisiin.

- Laite on tarkoitettu ammattimaiseen käyttöön.
- Laite on tarkoitettu vain ulkokäyttöön.
- Laitetta saa käyttää vain kuivissa, hyvin valaistuissa olosuhteissa.
- Laite on tarkoitettu maassa olevien kevyiden roskien, kuten lehtien, ruohon, pensaiden leikkuujätteen ja muiden puutarhajätteen, poispuhaltamisiin.

## Ennakoitavissa oleva virheellinen käyttö

Kaikki muu kuin tarkoituksenmukainen käyttö on kielletty.

Käyttäjää on vastuussa vaurioista, jotka aiheutuvat muusta kuin tarkoituksenmukaisesta käytöstä.

## Ympäristönsuojelu



Pakkausmateriaalit ovat kierrätettäviä. Hävitä pakkaukset ympäristöystävällisesti.



Sähkö- ja elektroniikkalaitteet sisältävät arvokkaita kierrätettäviä materiaaleja tai rakenneosia kuten paristoja, akkuja tai öljyä, jotka väärin käsiteltyinä tai väärin hävitettyinä voivat aiheuttaa mahdollisia vaaroja ihmisten terveydelle ja ympäristölle. Nämä rakenneosat ovat kuitenkin välttämättömiä laitteen asianmukaista käyttöä varten. Tällä symbolilla merkityjä laitteita ei saa hävittää tavallisena talousjätteenä.

## Sisältöaineita koskevia ohjeita (REACH)

Päivitettyjä tietoja sisältöaineista löytyy osoitteesta:

[www.kaercher.com/REACH](http://www.kaercher.com/REACH)

## Lisävarusteet ja varaosat

Käytä vain akuperäisiä lisävarusteita ja alkuperäisiä varaosia, sillä ne varmistavat laitteen turvallisen ja häiriötömän käytön.

Tietoja lisävarusteista ja varaosista löytyy osoitteesta [www.kaercher.com](http://www.kaercher.com).

## Toimituksen sisältö

Laitteen toimituksen sisältö on kuvattu pakkauksessa. Tarkasta laitetta pakkauksesta purkaessasi pakkauksen sisällön täydellisyys. Jos lisävarusteita puuttuu tai havaitset kuljetusvahinkoja, ilmoita tästä jälleenmyyjälle.

## Laitteessa olevat symbolit

	Lue ennen käyttöönottoa käyttöohje ja kaikki turvaohjeet.
	Käytä laitteella työskennellessäsi sopivia silmä- ja kuulosuojaimia.
	Älä altista laitetta sateelle tai kosteille olosuhteille.
	Vaara esineiden sinkoutuessa ilmaan. Pidä muut henkilöt kaukana työskentelyalueelta.
	Pyörivät puhaltimen siipipyörät. Pidä kädet ja jalat kaukana aukoista laitteen käytön aikana.
	Merkinnässä ilmoitettu melutaso on 97 dB.

## Laitekuvaus

Tässä käyttöohjeessa kuvataan maksimaalinen varustus. Mallista riippuen toimituksen sisällössä on eroja (katso pakkauus).

## Katso kuva kuvitusviuilta

### Kuva A

- 1 Puhallusputken suutin
- 2 Puhallusputki
- 3 Kotelolon bajonettiliitin
- 4 Laitekytkin
- 5 Kierrosnopeuden lukitus
- 6 Vaijeri
- 7 Kiinnike
- 8 Paljekumi
- 9 Kantoteline
- 10 Moottorin kotelo
- 11 Akun kiinnityskohta
- 12 Tyypkipilpi
- 13 Kahvan lukitusruuvi
- 14 Turbo Boost -painike
- 15 Kahva
- 16 Akun vapautuspainike
- 17 Tukiteline ripustussilmukalla
- 18 Hihnan korkeudensäädön solki
- 19 Hihnan pikalukitusolki
- 20 Liitosputki
- 21 \*Battery Power+ 36V -akkupaketti
- 22 \*Battery Power+ 36V -pikalaturi
- 23 Asennustyökalu

\* valinnainen

## Akku

Laitetta voi käyttää kahdella 36 V Kärcher Battery Power+ -akku -akulla.

## Asennus

### Laitteen asennus

### VAROITUS

**Loukkaantumisvaara, jos laite on koottu puutteellisesti**

**Käytä laitetta ainoastaan, jos se on kokonaan koottu ja toimintakelpoinen.**

1. Asenna paljekumi koteloon.

a Työnnä paljekumin toinen pää kotelolon putken päälle niin, että putken kohotettu harjanne asetuu tukevasti paljekumin uraan.

### Kuva B

b Aseta vaijeri putkikiinnikkeen syvennykseen.

c Aseta putkikiinnikkeen osat putken ylä- ja alapuolelle paljekumin päälle niin, että vaijeri ei puristu.

d Asenna ruuvi putkikiinnikkeeseen laitetta lähimpänä olevalle puolelle ja kiristä mukana toimitetulla asennustyökalulla.

### Kuva C

- e Asenna toinen ruuvi putkikiinnikkeen toiselle puolelle ja kiristä mukana toimitetulla asennustyökälällä.
2. Asenna liitosputki paljekumiin.
- a Työnnä liitosputki paljekumiin niin, että putken kohotettu harjanne asettuu tukevasti paljekumin uraan.

### Kuva D

- b Aseta vaijeri putkikiinnikkeen syvennykseen.
- c Aseta putkikiinnikkeen osat putken ylä- ja alapuolelle paljekumin päälle niin, että vaijeri ei puristu.
- d Asenna ruuvi putkikiinnikkeeseen laitetta lähimpänä olevalle puolelle ja kiristä mukana toimitetulla asennustyökälällä.

### Kuva E

- e Asenna toinen ruuvi putkikiinnikkeen toiselle puolelle ja kiristä mukana toimitetulla asennustyökälällä.
3. Asenna puhallusputken suutin.
- a Liu'uta suuttimen syvennykset puhallusputken kohoumien yli.

### Kuva F

- b Käännä suutin siten, että nuolet osoittavat toisiaan kohti.
- Suutin on lukittu paikalleen.
4. Asenna puhallusputki.
- a Liu'uta puhallusputken syvennykset laitteen kohoumien yli.

### Kuva F

- b Käännä suutin niin, että nuolet osoittavat toisiaan kohti.
- Puhallusputki on lukittu paikalleen.

## Kahvan sijainnin muuttaminen

Kahvan sijainti voidaan mukauttaa käyttäjän tarpeisiin.

1. Muuta kahvan sijainti.

### Kuva G

- a Löysää lukitusruuvia.
- b Siirrä kahvaa putkessa.
- c Kiristä lukitusruuvi.

## Käyttö

### VAROITUS

**Loukkaantumisaara, jos laite on koottu puutteellisesti**

Käytä laitetta ainoastaan, jos se on kokonaan koottu ja toimintakelpoinen.

### VARO

**Ympäriinsä sinkoilevien esineiden aiheuttama loukkaantumisaara**

Käytä kaikissa laitteen parissa tehtävissä töissä suoja-laseja ja asianmukaisia suojakäsineitä.

## Käyttöelementit

Lehti puhaltimessa on seuraavat hallintalaitteet:

- Laitekytkin laitteen kytkemiseen päälle ja pois. Laitekytkimellä voidaan säätää nopeutta sen mukaan kuinka voimakkaasti sitä painetaan.
- Kierrosnopeuden lukitusvipu ilmavirran nopeuden lukitsemista varten.
- Turbo Boost -painike, jolla voi maksimoida kierros-luvun lukituksen avulla asetetun ilmannopeuden. Boost-tila pysyy aktiivisena 2 minuutin ajan, sitten se siirtyy automaattisesti takaisin normaaliin toimintaan.
- Lukitusruuvi kahvan sijainnin muuttamista varten.

## Akun asettaminen paikalleen

### HUOMIO

#### Likaiset koskettimet

Vaurioita laitteessa ja akussa

Tarkasta ennen käyttöä, onko akun kiinnityskohdassa ja koskettimissa likaa, ja tarvittaessa puhdista ne.

#### Kuva H

1. Työnnä akut omiin kiinnityskohtiinsa, kunnes ne lukittuvat kuuluvasti.

## Kantovaljaiden pukeminen

### Huomautus

Kantovaljaat on asetettava molempien hartioiden yli.

1. Säädä pikalukituksen korkeus siirtämällä solkia hihnassa.
2. Kiinnitä hihnan pikalukitusosolki.
3. Kiristä hihnan päistä vetämällä niin, että kantovaljaat ovat tiukasti paikoillaan.

## Laitteen kytkeminen päälle

### VARO

**Sinkoilevien osien aiheuttama loukkaantumisaara ja melun aiheuttamat kuulovauriot**

Käytä aina silmä- ja kuulosuojaimia.

1. Vaihda akut, katso luku *Akun asettaminen paikalleen*.
2. Paina laitekytkintä.
3. Lukitse kierrosnopeus.

#### Kuva J

- a Säädä ilmavirran voimakkuus kierrosnopeuden lukituksella.
- b Paina Turbo Boost -painiketta tarvittaessa maksimivirtausnopeuden saavuttamiseksi.

## Akkujen poistaminen

### Huomautus

Poista molemmat akut laitteesta, kun et tarvitse laitetta pidempään aikaan, ja varmista, ettei laitetta voida käyttää luvattomasti.

1. Vedä akun avauspainiketta akun suuntaan.

#### Kuva K

2. Paina akun avauspainiketta avataksesi akun lukituksen.
3. Ota akku laitteesta.

## Käytön lopettaminen

1. Poista akut laitteesta (katso luku *Akkujen poistaminen*).
2. Puhdista laite (katso luku *Laitteen puhdistus*).

## Kuljetus ja varastointi

1. Kytke laite pois päältä.
2. Poista akut, katso luku *Akkujen poistaminen*.
3. Irrota puhallusputki.

#### Kuva L

- a Käännä puhallusputkea, kunnes se voidaan irrottaa putkesta.
- b Poista puhallusputki.
4. Irrota puhallusputken suutin.

#### Kuva L

- a Kierrä puhallusputken suutinta, kunnes se voidaan irrottaa puhallusputkesta.
- b Poista puhallusputken suutin.

## Hoito ja huolto

Laitte on huoltovapaa.

## Laitteen puhdistus

### ⚠ VAROITUS

#### Tahaton käynnistyminen

##### Loukkaantumisvaara

Ota akku pois laitteesta taukojen ajaksi sekä ennen huolto- ja hoitotöitä.

### HUOMIO

#### Epäasianmukainen puhdistaminen

##### Laitteen vaurioituminen

Puhdista laite kostealla liinalla.

Älä käytä liuotinpitoisia puhdistusaineita.

Älä upota laitetta veteen.

Älä puhdista laitetta suihkuttamalla letkulla tai suurpainoisella vedellä.

1. Kytke laite pois päältä.
2. Poista akut (katso luku *Akkujen poistaminen*).
3. Puhdista laitteen pinta pehmeällä, kuivalla liinalla.

#### Kuva M

## Paljekumin vaihtaminen

### ⚠ VAROITUS

#### Tahaton käynnistyminen

##### Loukkaantumisvaara

Ota akku pois laitteesta taukojen ajaksi sekä ennen huolto- ja hoitotöitä.

### ⚠ VAROITUS

#### Loukkaantumisvaara, jos laite on koottu puutteellisesti

Käytä laitetta ainoastaan, jos se on kokonaan koottu ja toimintakelpoinen.

1. Kytke laite pois päältä.
2. Poista akut (katso luku *Akkujen poistaminen*).
3. Poista paljekumi.

#### Kuva N

- a Löysää ja irrota liitosputken kiinnikkeen ruuvit mukana toimitetulla asennustyökälulla.
  - b Poista kiinnike.
  - c Poista liitosputki.
  - d Löysää ja irrota kotelon kiinnikkeen ruuvit mukana toimitetulla asennustyökälulla.
  - e Poista kiinnike.
  - f Poista paljekumi kotelosta.
4. Asenna uusi paljekumi koteloon.

- a Työnnä paljekumin toinen pää kotelon putken päälle niin, että putken kohotettu harjanne asetuu tukevasti paljekumin uraan.

#### Kuva B

- b Aseta vaijeri putkikiinnikkeen syvennykseen.
  - c Aseta putkikiinnikkeen osat putken ylä- ja alapuolelle paljekumin päälle niin, että vaijeri ei puristu.
  - d Asenna ruuvi putkikiinnikkeeseen laitetta lähimpänä olevalle puolelle ja kiristä mukana toimitetulla asennustyökälulla.
5. Asenna liitosputki uuteen paljekumiin.
    - a Työnnä liitosputki paljekumiin niin, että putken kohotettu harjanne asetuu tukevasti paljekumin uraan.

#### Kuva D

- b Aseta vaijeri putkikiinnikkeen syvennykseen.
  - c Aseta putkikiinnikkeen osat putken ylä- ja alapuolelle paljekumin päälle niin, että vaijeri ei puristu.
  - d Asenna ruuvi putkikiinnikkeeseen laitetta lähimpänä olevalle puolelle ja kiristä mukana toimitetulla asennustyökälulla.
- e Asenna toinen ruuvi putkikiinnikkeen toiselle puolelle ja kiristä mukana toimitetulla asennustyökälulla.
6. Asenna puhallusputken suutin.
    - a Liu'uta suuttimen syvennykset puhallusputken kourumien yli.

#### Kuva F

- b Käännä suutin siten, että nuolet osoittavat toisiaan kohti.  
Suutin on lukittu paikalleen.
7. Asenna puhallusputki.
    - a Liu'uta puhallusputken syvennykset laitteen kourumien yli.
- b Käännä suutin niin, että nuolet osoittavat toisiaan kohti.  
Puhallusputki on lukittu paikalleen.

## Ohjeet häiriötilanteissa

Häiriöillä on usein yksinkertaisia syitä, jotka voit itse poistaa seuraavan yleiskatsauksen avulla. Ota yhteys valtuutettuun asiakaspalveluun epäselvissä tapauksissa tai jos häiriöitä ei ole tässä mainittu.

Akun vanhetessa sen varaussyky heikkenee, vaikka sitä hoidettaisiin hyvin. Näin ollen täyttä käyntiaikaa ei enää saavuteta edes täyteen ladattuna. Tämä ei ole osoitus viasta.

Virhe	Syy	Korjaus
Laitte ei käynnisty	Akkua ei ole asetettu oikein.	● Työnnä akku kiinnityskohtaan, kunnes se lukittuu.
	Akku on tyhjä.	● Lataa akku.
	Akku on viallinen.	● Vaihda akku.
Laitte pysähtyy käytön aikana	Akku on ylikuumentunut	● Keskeytä työskentely ja odota, kunnes akun lämpötila on normaalialueella.
	Moottori on ylikuumentunut	● Keskeytä työskentely ja anna moottorin jäähtyä.

## Takuu

Jokaisessa maassa ovat voimassa vastaavan myyntiyhtiön julkaisemat takuehdot. Korjaamme laitteessa mahdollisesti ilmenevät häiriöt takuuajan kuluessa makсутta, jos häiriöiden syy on ollut materiaali- tai valmistusvirheet. Takuutapauksessa pyydämme ottamaan yhteyttä ostosoitteen kanssa jälleenmyyjään tai lähimpään valtuutettuun asiakaspalveluun.  
(Osoite, katso takasivu)

## Tekniset tiedot

LBB  
1060/36  
Battery

### Laitteen tehotiedot

Nimellijännite	V	36
Keskimääräinen ilmannoisuus	km/h	135
Keskimääräinen ilmannoisuus turbo-tilassa	km/h	193
Suurin teoreettinen ilmannoisuus, akkukäyttöinen puhallin	km/h	163
Suurin teoreettinen ilmannoisuus turbo-tilassa, akkukäyttöinen puhallin	km/h	232
Ilmamäärä, akkukäyttöinen puhallin	m <sup>3</sup> /h	744
Ilmamäärä turbo-tilassa, akkukäyttöinen puhallin	m <sup>3</sup> /h	1063

### Mitat ja painot

Paino (ilman akkupakettia)	kg	8,5
Pituus x leveys x korkeus	mm	1579x 546x 470

### Määritetyt arvot standardin EN 50636-2-100 mukaan

Äänenpainetaso L <sub>pA</sub>	dB(A)	81,2
Epävarmuus K <sub>pA</sub>	dB(A)	3,0
Äänen tehotaso L <sub>WA</sub> + epävarmuus K <sub>WA</sub>	dB(A)	97
Kokonaistärinäarvo	m/s <sup>2</sup>	0,8
Epävarmuus K	m/s <sup>2</sup>	1,5

Oikeus teknisiin muutoksiin pidätetään.

### Tärinäarvo

#### VAROITUS

Ilmoitettu tärinäarvo on mitattu vakiotestillä, ja sitä voidaan käyttää laitteiden vertailemiseen.

Ilmoitettua tärinäarvoa voidaan käyttää kuormituksen alustavassa arvioinnissa.

Laitteen käsittelytavasta riippuen koneen käytöstä aiheutuvat tärinäpäästöt voivat hetkellisesti poiketa ilmoitetusta kokonaisarvosta.

**Laite käden-käsivarren tärinäarvolla > 2,5 m/s<sup>2</sup> (katso luku Tekniset tiedot käyttöohjeessa)**

**VARO** • Useiden tuntien ajan jatkunut keskeytyksetön käyttö voi johtaa puutumisoireisiin. • Käytä käsiesi suojana lämpimiä käsineitä. • Pidä säännöllisiä tötäukoja.

## EU-vaatimustenmukaisuusvakuutus

Täten vakuutamme, että jäljempänä kuvattu kone vastaa suunnittelultaan ja rakenteeltaan sekä meidän markkinoille tuomanamme mallina EU-direktiivien olennaisia turvallisuus- ja terveysvaatimuksia. Jos konetta muutetaan ilman meidän hyväksyntäämme, tämän vakuutuksen voimassaolo raukeaa.

Tuote: Akkukäyttöinen reppumallinen lehtipuhallin  
Tyyppi: 1.042-509.x, 1.042-510.x

### Sovellettavat EU-direktiivit

2006/42/EY (+2009/127/EY)  
2014/30/EU  
2000/14/EY (+2005/88/EY)  
2011/65/EU

### Sovelletut yhdenmukaistetut standardit

EN 60335-1:2012+A11:2014+A13:2017  
EN 50636-2-100:2014  
EN ISO 12100: 2010  
EN 55014-1: 2017  
EN 55014-2: 2015  
EN 50581: 2012

### Sovellettu vaatimustenmukaisuuden arviointinetti

2000/14/EY ja muutettu: 2005/88/EY: liite V

### Äänen tehotaso dB(A)

Mitattu: 94,3

Taattu:97

Allekirjoittaneet toimivat yrityksen johtokunnan puolesta ja sen valtakirjalla.



H. Jenner

Chairman of the Board of Management



S. Reiser

Director Regulatory Affairs & Certification

Dokumentointivastaava: S. Reiser

Alfred Kärcher SE & Co. KG  
Alfred-Kärcher-Str. 28 - 40  
71364 Winnenden (Germany)  
Puh.: +49 7195 14-0  
Faksi: +49 7195 14-2212  
Winnenden, 1.9.2018

## Περιεχόμενα

Γενικές υποδείξεις.....	71
Υποδείξεις ασφαλείας.....	71
Προβλεπόμενη χρήση.....	73
Προστασία του περιβάλλοντος.....	73
Παρελκόμενα και ανταλλακτικά.....	73
Παραδοτός εξοπλισμός.....	73
Σύμβολα επάνω στη συσκευή.....	73
Περιγραφή συσκευής.....	73
Συναρμολόγηση.....	74
Χειρισμός.....	74
Μεταφορά και αποθήκευση.....	75
Φροντίδα και συντήρηση.....	75
Αντιμετώπιση βλαβών.....	76
Εγγύηση.....	76
Τεχνικά στοιχεία.....	76
Δήλωση συμμόρφωσης ΕΕ.....	77

## Γενικές υποδείξεις



Πριν από την πρώτη χρήση της συσκευής διαβάστε αυτές τις υποδείξεις ασφαλείας, αυτό εδώ το πρωτότυπο

οδηγιών χρήσης, τις συνημμένες υποδείξεις ασφαλείας των μπαταριών καθώς και το συνημμένο πρωτότυπο οδηγιών χρήσης για τις μπαταρίες και τον φορτιστή. Εφαρμόζετε αυτές τις οδηγίες. Φυλάξτε τα εγχειρίδια για μεταγενέστερη χρήση ή για τον επόμενο ιδιοκτήτη. Εκτός από τις υποδείξεις στο εγχειρίδιο χρήσης πρέπει να τηρείτε και τους ισχύοντες γενικούς κανονισμούς ασφαλείας και πρόληψης ατυχημάτων.

## Υποδείξεις ασφαλείας

### Διαβαθμίσεις κινδύνων

#### **⚠ KΙΝΔΥΝΟΣ**

• Υπόδειξη άμεσου κινδύνου, ο οποίος οδηγεί σε σοβαρούς τραυματισμούς ή θάνατο.

#### **⚠ ΠΡΟΕΙΔΟΠΟΙΗΣΗ**

• Υπόδειξη πιθανώς επικίνδυνης κατάστασης, η οποία μπορεί να οδηγήσει σε σοβαρούς τραυματισμούς ή θάνατο.

#### **⚠ ΠΡΟΣΟΧΗ**

• Υπόδειξη πιθανώς επικίνδυνης κατάστασης, η οποία μπορεί να οδηγήσει σε ελαφρείς τραυματισμούς.

#### **ΠΡΟΣΟΧΗ**

• Υπόδειξη πιθανώς επικίνδυνης κατάστασης, η οποία μπορεί να οδηγήσει σε υλικές ζημιές.

### Γενικές υποδείξεις ασφαλείας

**⚠ KΙΝΔΥΝΟΣ** • Σοβαροί τραυματισμοί λόγω ελλιπούς συγκέντρωσης κατά την εργασία. Μην χρησιμοποιείτε τη συσκευή εάν είστε υπό την επήρεια ναρκωτικών ουσιών, αλκοόλ ή φαρμάκων ούτε αν είστε κουρασμένοι.

**⚠ ΠΡΟΕΙΔΟΠΟΙΗΣΗ** • Διαβάζετε όλες τις υποδείξεις ασφαλείας και τις οδηγίες. Η παράλειψη τήρησης των υποδείξεων ασφαλείας και των οδηγιών μπορεί να έχει ως αποτέλεσμα ηλεκτροπληξία και σοβαρούς τραυματισμούς. **Φυλάσσετε όλες τις υποδείξεις ασφαλείας και τις οδηγίες για μελλοντική χρήση.** • Αυτή η συσκευή δεν επιτρέπεται να χρησιμοποιείται από παιδιά ή από ενήλικες με περιορισμένες σωματικές, αισθητηριακές ή νοητικές

ικανότητες καθώς ούτε και από άτομα που δεν γνωρίζουν αυτές τις οδηγίες. Τοπικές διατάξεις μπορούν να μειώσουν την ηλικία του χειριστή. • Βεβαιωθείτε ότι όλες οι διατάξεις ασφαλείας και οι λαβές είναι σωστά και με ασφάλεια στερεωμένες και είναι σε καλή κατάσταση. • Πριν τη λειτουργία, βεβαιωθείτε ότι η συσκευή, όλα τα στοιχεία χειρισμού και οι προστατευτικές διατάξεις λειτουργούν σωστά. • Ποτέ μην χειρίζεστε τη συσκευή, αν ο διακόπτης ON/ OFF στη λαβή δεν ενεργοποιείται ή απενεργοποιείται σωστά. • Πριν από κάθε χρήση ελέγχετε το περίβλημα για τυχόν ζημιές. • Κατά τη διάρκεια της χρήσης του εργαλείου κρατάτε τα παιδιά και τα άλλα άτομα μακριά από την περιοχή εργασίας. • Τα ανοίγματα εξερισμού πρέπει να είναι ελεύθερα από εναποθέσεις. • Από το ρεύμα αέρα τα αντικείμενα μπορούν να πετάγονται σε μεγάλη απόσταση. Πριν από τη χρήση ελέγξτε προσεκτικά την περιοχή εργασίας για αντικείμενα όπως πέτρες, σπασμένα γυαλιά, καρφιά, σύρματα ή σπάγκους και αφαιρέστε τα. • Λειτουργείτε τη συσκευή μόνο σε σταθερή και επίπεδη επιφάνεια και στη συνιστώμενη θέση.

**⚠ ΠΡΟΣΟΧΗ** • Εξοικειωθείτε με τα χειριστήρια και τη σωστή χρήση της συσκευής. • Κατά τη χρήση της συσκευής φοράτε ωσοππίδες. Η συσκευή είναι θορυβώδης και μπορεί να προκληθεί μόνιμη βλάβη της ακοής εάν δεν τηρούνται αυστηρά οι οδηγίες σχετικά με την έκθεση, τη μείωση του θορύβου και την προστασία της ακοής. • Κατά τη χρήση της συσκευής φοράτε προστατευτικά γυαλιά. Ο κατασκευαστής συστήνει να φοράτε οπωσδήποτε πλήρη μάσκα προσώπου ή πλήρως κλειστά γυαλιά. Τα κανονικά γυαλιά ή τα γυαλιά ηλίου δεν θα σας προστατεύσουν από τα αντικείμενα που εκσφενδονίζονται. • Κατά την εργασία με το εργαλείο να φοράτε βαρύ, μακρύ παντελόνι, σωστά υποδήματα και εφαρμοστά γάντια. Μην εργάζεστε ξυπόλυτοι. Μην φοράτε κοσμήματα, πέδιλα ούτε κοντά παντελόνια.

**ΠΡΟΣΟΧΗ** • Ο χειριστής της συσκευής είναι υπεύθυνος για ατυχήματα σε άλλα άτομα ή στην ιδιοκτησία τους.

**Υπόδειξη** • Σε μερικές χώρες μπορεί να υπάρχουν κανονισμοί που περιορίζουν τη χρήση αυτής της συσκευής. Ενημερωθείτε σχετικά από τις κατά τόπον αρμόδιες υπηρεσίες. • Οι χαλασμένες και οι δυσανήγνωστες προειδοποιητικές πινακίδες στη συσκευή πρέπει να αντικαθίστανται από εξουσιοδοτημένα καταστήματα.

### Ασφαλής λειτουργία

**⚠ KΙΝΔΥΝΟΣ** • Απαγορεύεται η λειτουργία σε περιοχές, όπου υφίσταται κίνδυνος έκρηξης.

**⚠ ΠΡΟΕΙΔΟΠΟΙΗΣΗ** • Κρατάτε απόσταση τουλάχιστον 15 m από άτομα και ζώα. Σταματήστε τη συσκευή αν κάποιος πλησιάσει πιο κοντά. • Όταν υπάρχει κίνδυνος κεραυνού μην χρησιμοποιείτε τη συσκευή. • Χρειάζεται καλή θέαση της περιοχής εργασίας για να ανιχνεύετε πιθανούς κινδύνους. Χρησιμοποιείτε τη συσκευή μόνο με καλό φωτισμό. • Κατά την εργασία με τη συσκευή μην τρέχετε αλλά μόνο να περπατάτε. Μην βαδίζετε προς τα πίσω. Αποφεύγετε αφύσικες στάσεις του σώματος, φροντίζετε να στηρίζετε στέρεα με ασφάλεια και να έχετε πάντα ισοροπία. • Αν η συσκευή πέσει κάτω, χτυπήσει ή δονείται ασυνήθιστα, σταματήστε την αμέσως και ελέγξτε για ζημιές ή εντοπίστε την αιτία των κραδασμών. Δώστε τη συσκευή για επισκευή σε εξουσιοδοτημένο

## Ασφαλής συντήρηση και φροντίδα

**⚠ ΠΡΟΕΙΔΟΠΟΙΗΣΗ** • Πριν από την επιθεώρηση, τον καθαρισμό ή τη συντήρηση της συσκευής απενεργοποιήστε τον κινητήρα, βεβαιωθείτε ότι όλα τα κινούμενα μέρη είναι πλήρως σταματημένα και αφαιρέστε την μπαταρία. • Οι εργασίες σέρβις και συντήρησης σε αυτή τη συσκευή απαιτούν ιδιαίτερη προσοχή και γνώσεις και επιτρέπεται να εκτελούνται μόνο από κατάλληλα εξειδικευμένο προσωπικό. Για συντήρηση πηγαίνετε τη συσκευή σε εξουσιοδοτημένο κατάστημα σέρβις. • Βεβαιωθείτε ότι η συσκευή βρίσκεται σε ασφαλή κατάσταση ελέγχοντας σε τακτά χρονικά διαστήματα ότι οι πείροι, τα παξιμάδια και οι βίδες είναι σφιγμένα.

**⚠ ΠΡΟΣΟΧΗ** • Χρησιμοποιείτε μόνο ανταλλακτικά, αξεσουάρ και πρόσθετα εξαρτήματα που έχουν την έγκριση του κατασκευαστή. Τα γνήσια ανταλλακτικά, αξεσουάρ και πρόσθετα εξαρτήματα εγγυώνται την ασφαλή και απρόσκοπτη λειτουργία της συσκευής.

**ΠΡΟΣΟΧΗ** • Μετά από κάθε χρήση καθαρίστε το προϊόν με μαλακό, στεγνό πανί.

**Υπόδειξη** • Επιτρέπεται να εκτελείτε μόνο τις ρυθμίσεις και επισκευές που περιγράφονται σε αυτό το εγχειρίδιο λειτουργίας. Για πρόσθετες επισκευές επικοινωνήστε με τα εξουσιοδοτημένα καταστήματα. • Οι χαλασμένες και οι δυσανάγνωστες προειδοποιητικές πινακίδες στη συσκευή πρέπει να αντικαθίστανται από εξουσιοδοτημένα καταστήματα.

### Λοιποί κίνδυνοι

Ορισμένοι υπολειπόμενοι κίνδυνοι παραμένουν ακόμα και κατά την προβλεπόμενη λειτουργία της συσκευής. Κατά τη χρήση της συσκευής ενδέχεται να προκύψουν οι ακόλουθοι κίνδυνοι:

### ⚠ ΠΡΟΕΙΔΟΠΟΙΗΣΗ

- Οι κραδασμοί μπορεί να προξενήσουν τραυματισμούς. Χρησιμοποιήστε το σωστό εργαλείο για κάθε εργασία, χρησιμοποιήστε τις παρεχόμενες λαβές και χρησιμοποιήστε την πιο χαμηλή ταχύτητα για τη διεκπεραίωση της εργασίας.
- Ο θόρυβος μπορεί να προκαλέσει βλάβη στην ακοή. Φορέστε ωτοασπίδες και περιορίστε την καταπόνηση.
- Τραυματισμοί από εκσφενδονιζόμενα αντικείμενα που μπορεί να εξέρχονται από τον σωλήνα φυσημάτων λόγω της πίεσης του αέρα.
- Φοράτε πάντα προστατευτικά γυαλιά.

### Μείωση του κινδύνου

### ⚠ ΠΡΟΣΟΧΗ

- Η χρήση του εργαλείου για μεγάλο χρονικό διάστημα ενδέχεται λόγω των κραδασμών να προκαλέσει στα χέρια διαταραχές κυκλοφορίας αίματος. Δεν μπορεί να καθοριστεί διάρκεια χρησιμοποίησής με γενική ισχύ, διότι αυτή εξαρτάται από πολλούς παράγοντες:
- Ατομική προδιάθεση για διαταραχή κυκλοφορίας αίματος (συχνά κρύα χέρια, μούδιασμα δακτύλων)
- Χαμηλή θερμοκρασία περιβάλλοντος. Για προστασία των χεριών φοράτε ζεστά γάντια.
- Το σφίξιμο της λαβής εμποδίζει την καλή κυκλοφορία του αίματος.
- Η αδιάκοπη λειτουργία έχει πιο βλαβερές συνέπειες απ' ό,τι η λειτουργία με διαλείμματα. Κατά την τακτική, πολώωρη χρήση του εργαλείου και εφόσον εκδηλώνονται επανειλημμένα συμπτώματα

κατάσταση ή αντικαταστήστε τη συσκευή. • Σε περίπτωση βλάβης ή ατυχήματος απενεργοποιήστε τη συσκευή και αφαιρέστε τις μπαταρίες. Επιτρέπεται να θέσετε τη συσκευή πάλι σε λειτουργία, μόνο αφού ελεγχθεί από ένα εξουσιοδοτημένο κατάστημα. • Ο φυσητήρας πλάτης διαθέτει εξάρτημα μεταφοράς. Προσαρμόστε προσεκτικά το εξάρτημα μεταφοράς για να καταναμίετε το βάρος της συσκευής. Πριν χρησιμοποιήσετε τη συσκευή εξοικειωθείτε με το εξάρτημα μεταφοράς και τον ταχυσύνδεσμο. Σε περίπτωση κινδύνου, η σωστή χρήση μπορεί να σας προστατεύσει από σοβαρούς τραυματισμούς. Μη φοράτε ρούχα επάνω από το εξάρτημα μεταφοράς και μην παρεμποδίζετε με άλλον τρόπο την πρόσβαση στον ταχυσύνδεσμο. • Κίνδυνος τραυματισμού από περιστρεφόμενα εξαρτήματα. Απενεργοποιήστε τον κινητήρα, αφαιρέστε τις μπαταρίες και βεβαιωθείτε ότι όλα τα κινούμενα μέρη είναι εντελώς ακίνητα:

- Πριν αφήσετε τη συσκευή χωρίς επιτήρηση.
- Πριν ελέγξετε τη συσκευή αν έχει χτυπηθεί από ξένο αντικείμενο.
- Πριν ελέγξετε τη συσκευή και πριν κάνετε συντήρηση ή εργασίες στη συσκευή.

**⚠ ΠΡΟΣΟΧΗ** • Η λειτουργία παρόμοιων εργαλείων στον περιβάλλοντα χώρο αυξάνει τον κίνδυνο βλάβης της ακοής και την πιθανότητα να μην αντιληφθείτε πιθανούς κινδύνους, π.χ. άτομα που εισέρχονται στον χώρο εργασίας σας. • Μην κάνετε αλλαγές στη συσκευή και να χρησιμοποιείτε μόνο εξαρτήματα και ανταλλακτικά που συνιστώνται από τον κατασκευαστή. • Κίνδυνος για την υγεία λόγω εισπνοής σκόνης. Κατά την εργασία με τη συσκευή να φοράτε αναπνευστική μάσκα. • Βρέξτε τις σκονιασμένες επιφάνειες ώστε να μειώσετε την ποσότητα σκόνης. • Μην λειτουργείτε τη συσκευή κοντά σε ανοικτά παράθυρα. • Μην στρέφετε ποτέ το ακροφύσιο προς ανθρώπους ή ζώα.

**ΠΡΟΣΟΧΗ** • Ζημιές στη συσκευή όταν στην είσοδο αέρα αναρροφούνται υλικά σάρωσης. Μην τοποθετείτε τον φυσητήρα πάνω ή κοντά σε ελεύθερα υλικά σάρωσης. • Ποτέ μην εισάγετε αντικείμενα στους σωλήνες φυσητήρα.

**Υπόδειξη** • Χρησιμοποιήστε την προέκταση του ακροφυσίου έτσι ώστε το ρεύμα αέρα να βρίσκεται κοντά στο έδαφος και να λειτουργεί αποτελεσματικά. • Η συσκευή επιτρέπεται να λειτουργεί μόνο τις επιτρεπόμενες ώρες. Τηρείτε σχετικά τους τοπικούς κανονισμούς και νόμους. Από τη λειτουργία νωρίς το πρωί ή αργά το βράδυ, ενδέχεται να ενοχλούνται άλλα άτομα.

### Ασφαλής μεταφορά και αποθήκευση

**⚠ ΠΡΟΕΙΔΟΠΟΙΗΣΗ** • Απενεργοποιήστε τη συσκευή, αφήστε την να κρυώσει και αφαιρέστε τις μπαταρίες πριν την αποθήκευσή ή τη μεταφορά.

**⚠ ΠΡΟΣΟΧΗ** • Κίνδυνος τραυματισμού και ζημιάς στη συσκευή. Ασφαλίστε τη συσκευή κατά τη μεταφορά από μετακίνηση ή πτώση.

**ΠΡΟΣΟΧΗ** • Αφαιρέστε τυχόν ξένα σώματα από τη συσκευή πριν τη μεταφέρετε ή αποθηκεύσετε. • Αποθηκεύστε τη συσκευή σε στεγνό και καλά αεριζόμενο χώρο όπου δεν έχουν πρόσβαση παιδιά. Κρατήστε τη συσκευή μακριά από διαβρωτικές ουσίες, όπως χημικά προϊόντα κήπου. • Μην αποθηκεύετε τη συσκευή σε υπαίθριο χώρο.



όπως π.χ. μούδιασμα δακτύλων, κρία χέρια, συνιστάται να συμβουλευτείτε έναν γιατρό.

## Προβλεπόμενη χρήση

### ⚠ ΠΡΟΕΙΔΟΠΟΙΗΣΗ

Αυτή η συσκευή δεν επιτρέπεται να χρησιμοποιείται από παιδιά ή από ενήλικες με περιορισμένες σωματικές, αισθητηριακές ή νοητικές ικανότητες καθώς ούτε και από άτομα που δεν γνωρίζουν αυτές τις οδηγίες.

- Η συσκευή αυτή είναι κατάλληλη για επαγγελματική χρήση.
- Η συσκευή προορίζεται για χρήση σε υπαίθριο χώρο.
- Η συσκευή επιτρέπεται να χρησιμοποιείται μόνο σε ξηρό, καλά φωτισμένο περιβάλλον.
- Η συσκευή έχει σχεδιαστεί για να απομακρύνει με αέρα από το έδαφος ελαφρά υλικά σάρωσης όπως φύλλα, χόρτα, κλαδάκια και άλλα απορρίμματα κήπων.

### Προβλέπιμη λανθασμένη χρήση

Δεν επιτρέπεται καμία μη ενδεδειγμένη χρήση. Ο χειριστής έχει την ευθύνη για ζημιές που θα προκύψουν από μη ενδεδειγμένη χρήση.

### Προστασία του περιβάλλοντος



Τα υλικά συσκευασίας είναι ανακυκλώσιμα. Απορρίψτε τις συσκευασίες με περιβαλλοντικά ορθό τρόπο.



Οι ηλεκτρικές και ηλεκτρονικές συσκευές περιέχουν πολύτιμα ανακυκλώσιμα υλικά και, συχνά, εξαρτήματα όπως μπαταρίες απλής, επαναφορτιζόμενες ή λάδια, τα οποία σε περίπτωση λανθασμένης χρήσης ή απόρριψης

μπορούν να θέσουν σε κίνδυνο την ανθρώπινη υγεία και το περιβάλλον. Ωστόσο, αυτά τα συστατικά είναι απαραίτητα για τη σωστή λειτουργία της συσκευής. Οι συσκευές που φέρουν αυτό το σύμβολο δεν επιτρέπεται να απορρίπτονται μαζί με τα οικιακά απορρίμματα.

### Υποδείξεις σχετικά με συστατικά (REACH)

Ενημερωμένες πληροφορίες σχετικά με τα συστατικά είναι διαθέσιμες στη διεύθυνση: [www.kaercher.com/REACH](http://www.kaercher.com/REACH)

### Παρελκόμενα και ανταλλακτικά

Χρησιμοποιείτε μόνο γνήσια παρελκόμενα και γνήσια ανταλλακτικά, καθώς αυτά εγγυώνται την ασφαλή και απρόσκοπτη λειτουργία της συσκευής. Πληροφορίες σχετικά με τα παρελκόμενα και τα ανταλλακτικά θα βρείτε στη διεύθυνση [www.kaercher.com](http://www.kaercher.com).

### Παραδοτέος εξοπλισμός

Ο παραδοτέος εξοπλισμός της συσκευής απεικονίζεται επάνω στη συσκευασία. Κατά την αφαίρεση από τη συσκευασία ελέγξτε την πληρότητα των περιεχομένων. Σε περίπτωση που λείπουν παρελκόμενα ή έχουν προκληθεί ζημιές κατά τη μεταφορά, ενημερώστε τον προμηθευτή σας.

### Σύμβολα επάνω στη συσκευή



Πριν από την έναρξη χρήσης διαβάστε τις οδηγίες χρήσης και όλες τις υποδείξεις ασφαλείας.

	Κατά την εργασία με τη συσκευή να φοράτε κατάλληλα προστατευτικά γυαλιά και ωτοασπίδες.
	Μην εκθέτετε τη συσκευή σε βροχή ή υγρασία.
	Κίνδυνος από εκσφενδονιζόμενα αντικείμενα. Απομακρύνετε τους παρευρισκόμενους από την περιοχή εργασίας.
	Περιστροφόμενα πτερύγια ανεμιστήρα. Κρατήστε τα χέρια και τα πόδια μακριά από τα ανοίγματα όσο η συσκευή είναι σε λειτουργία.
	Η εγγυημένη στάθμη ηχητικής πίεσης που αναγράφεται στην ετικέτα είναι 97 dB.

### Περιγραφή συσκευής

Σε αυτές τις οδηγίες λειτουργίας περιγράφεται ο μέγιστος δυνατός εξοπλισμός. Στο παραδοτέο υλικό υπάρχουν διαφορές ανάλογα με το μοντέλο (ανατρέξτε στη συσκευασία).

**Εικόνα βλ. τις σελίδες εικόνων**

**Εικόνα Α**

- 1 Ακροφύσιο σωλήνα φυσήματος
- 2 Σωλήνας φυσήματος
- 3 Σύνδεσμος μπαγιονέτ περιβλήματος
- 4 Διακόπτης λειτουργίας
- 5 Σταθεροποίηση στρωφών
- 6 Ντίτζα
- 7 Σφιγκτήρας
- 8 Φουσητήρας
- 9 Πλαίσιο μεταφοράς
- 10 Περιβλήμα κινητήρα
- 11 Υποδοχή μπαταρίας
- 12 Πινακίδα τύπου
- 13 Βίδα ασφάλισης χειρολαβής
- 14 Κουμπί Turbo Boost
- 15 Χειρολαβή
- 16 Πλήκτρο απασφάλισης μπαταριών
- 17 Βάση στήριξης με βρόχο ανάρτησης
- 18 Πόρπη για προσαρμογή ύψους της ζώνης
- 19 Πόρπη ζώνης
- 20 Σωλήνας σύνδεσης
- 21 \*Μπαταρία Battery Power+ 36V

② \*Ταχυφορτιστής Battery Power+ 36V

③ Εργαλείο συναρμολόγησης

\* Προαιρετικά

## Μπαταρίες

Η συσκευή μπορεί να λειτουργεί με δύο 36 V Kärcher Battery Power+ μπαταρίες.

## Συναρμολόγηση

### Συσκευή συναρμολόγησης

#### ⚠ ΠΡΟΕΙΔΟΠΟΙΗΣΗ

**Κίνδυνος τραυματισμού εξαιτίας όχι πλήρως συναρμολογημένης συσκευής**

Χρησιμοποιείτε τη συσκευή μόνο εφόσον έχει συναρμολογηθεί πλήρως και λειτουργεί άψογα.

1. Τοποθετήστε το φυσητήρα στο περιβλήμα.
  - a Σπρώξτε το ένα άκρο του φυσητήρα πάνω από το σωλήνα του περιβλήματος, έτσι ώστε η ανυψωμένη κορυφή να εφαρμοστεί σταθερά στη σχισμή του φυσητήρα.
2. Τοποθετήστε την ντίζα στην εσοχή του σφικτήρα σωλήνα.
  - a Τοποθετήστε τα επάνω και κάτω τμήματα του σφικτήρα σωλήνα επάνω από το φυσητήρα στο σωλήνα έτσι ώστε να μη μαγκώνει η ντίζα.
  - b Τοποθετήστε στο σφικτήρα σωλήνα μια βίδα στην πλευρά που είναι πιο κοντά στη συσκευή και σφίξτε με το παρεχόμενο εργαλείο συναρμολόγησης.

#### Εικόνα B

- a Τοποθετήστε τη δεύτερη βίδα στην άλλη πλευρά του σφικτήρα σωλήνα και σφίξτε με το παρεχόμενο εργαλείο συναρμολόγησης.
2. Συνδέστε το σωλήνα σύνδεσης στο φυσητήρα.
    - a Σπρώξτε το σωλήνα σύνδεσης στο φυσητήρα, έτσι ώστε η ανυψωμένη κορυφή στο σωλήνα να εφαρμοστεί σταθερά στη σχισμή του φυσητήρα.

#### Εικόνα D

- a Τοποθετήστε την ντίζα στην εσοχή του σφικτήρα σωλήνα.
- b Τοποθετήστε τα επάνω και κάτω τμήματα του σφικτήρα σωλήνα επάνω από το φυσητήρα στο σωλήνα έτσι ώστε να μη μαγκώνει η ντίζα.
- c Τοποθετήστε στο σφικτήρα σωλήνα μια βίδα στην πλευρά που είναι πιο κοντά στη συσκευή και σφίξτε με το παρεχόμενο εργαλείο συναρμολόγησης.

#### Εικόνα E

- a Τοποθετήστε τη δεύτερη βίδα στην άλλη πλευρά του σφικτήρα σωλήνα και σφίξτε με το παρεχόμενο εργαλείο συναρμολόγησης.
3. Συνδέστε το ακροφύσιο του σωλήνα φυσητήρα.
    - a Σύρετε τις εσοχές στο ακροφύσιο πάνω από τις μύτες του σωλήνα φυσητήρα.

#### Εικόνα F

- a Γυρίστε το ακροφύσιο έτσι ώστε τα δύο βέλη να δείχνουν το ένα προς το άλλο.  
Το ακροφύσιο έχει πιάσει.

4. Συνδέστε το σωλήνα φυσητήρα.
  - a Σπρώξτε τις εγκοπές στον σωλήνα φυσητήρα πάνω από τις μύτες της συσκευής.

#### Εικόνα F

- a Γυρίστε τον σωλήνα έτσι ώστε τα δύο βέλη να δείχνουν το ένα προς το άλλο.

Ο σωλήνας φυσητήρα έχει πιάσει.

## Αλλαγή θέσης της χειρολαβής

Η θέση της χειρολαβής μπορεί να προσαρμόζεται στις ανάγκες του χειριστή.

1. Αλλάξτε τη θέση της χειρολαβής.

#### Εικόνα G

- a Λύστε τη βίδα ασφάλισης.
- b Μετατοπίστε τη λαβή στον σωλήνα.
- c Σφίξτε τη βίδα ασφάλισης.

## Χειρισμός

#### ⚠ ΠΡΟΕΙΔΟΠΟΙΗΣΗ

**Κίνδυνος τραυματισμού εξαιτίας όχι πλήρως συναρμολογημένης συσκευής**

Χρησιμοποιείτε τη συσκευή μόνο εφόσον έχει συναρμολογηθεί πλήρως και λειτουργεί άψογα.

#### ⚠ ΠΡΟΣΟΧΗ

**Κίνδυνος τραυματισμού από εκσφενδονιζόμενα αντικείμενα**

Σε όλες τις εργασίες στη συσκευή να φοράτε προστατευτικά γυαλιά και κατάλληλα προστατευτικά γάντια.

### Στοιχεία χειρισμού

Ο φυσητήρας φύλλων έχει τα ακόλουθα στοιχεία χειρισμού:

- Έναν διακόπτη για ενεργοποίηση και απενεργοποίηση της συσκευής. Με τον διακόπτη αυτόν μπορεί να ρυθμίζονται οι στροφές ανάλογα με το πόσο πολύ πατιέται.
- Έναν μοχλό για σταθεροποίηση των στροφών και έτσι για να σταθεροποιείται η ταχύτητα του ρεύματος αέρα.
- Ένα κουμπί Turbo Boost για τη μεγιστοποίηση της ταχύτητας αέρα που επιλέχτηκε με τη ρύθμιση στροφών. Η λειτουργία Boost παραμένει ενεργή για 2 λεπτά, μετά επανέρχεται αυτόματα στην κανονική λειτουργία.
- Μια βίδα ασφάλισης για αλλαγή της θέσης της λαβής.

### Τοποθέτηση μπαταριών

#### ΠΡΟΣΟΧΗ

##### Λερωμένες επαφές

Ζημιές στη συσκευή και την μπαταρία  
Πριν από τη χρήση ελέγξτε την υποδοχή της μπαταρίας και τις επαφές για ρύπους και, εάν είναι απαραίτητο, καθαρίστε τις.

#### Εικόνα H

1. Βάλτε τις μπαταρίες μέσα στην αντίστοιχη υποδοχή, ώσπου να πιάσουν με έναν ήχο.

### Χρήση εξάρτησης μεταφοράς

#### Υπόδειξη

Η εξάρτηση μεταφοράς πρέπει να φοριέται πάνω και από τους δύο ώμους.

1. Ρυθμίστε το ύψος του συνδετήρα μετακινώντας τις πόρτες της ζώνης.
2. Κλείστε την πόρτη της ζώνης.
3. Τεντώστε τα άκρα της ζώνης έτσι ώστε η εξάρτηση να εφαρμόζει στενά.

## Ενεργοποίηση συσκευής

### ⚠ ΠΡΟΣΟΧΗ

**Κίνδυνος τραυματισμού από εκσφενδονιζόμενα αντικείμενα και βλάβης της ακοής λόγω θορύβου**  
Πάντα να φοράτε προστατευτικά γυαλιά και ωτοασπίδες.

1. Τοποθετήστε τις μπαταρίες, βλ. κεφάλαιο **Εικόνα I**

2. Πιέστε τον διακόπτη λειτουργίας.

3. Σταθεροποιήστε την ταχύτητα.

#### Εικόνα J

- Με τον ρυθμιστή στροφών ρυθμίστε την ένταση του ρεύματος αέρα.
- Εάν είναι απαραίτητο, για τη μέγιστη ταχύτητα ροής πατήστε το κουμπί Turbo Boost.

## Αφαίρεση μπαταριών

### Υπόδειξη

Σε περίπτωση μη χρήσης για μεγάλα διαστήματα αφαιρέστε και τις δύο μπαταρίες από τη συσκευή και προστατέψτε τις από αναρμόδια χρήση.

1. Τραβήξτε το πλήκτρο απασφάλισης της μπαταρίας στην κατεύθυνση της μπαταρίας.

#### Εικόνα K

- Για να απασφαλίσετε την μπαταρία πιέστε το πλήκτρο απασφάλισης.
- Αφαιρέστε την μπαταρία από τη συσκευή.

## Τερματισμός λειτουργίας

- Αφαιρέστε τις μπαταρίες από τη συσκευή (βλ. κεφάλαιο **Αφαίρεση μπαταριών**).
- Καθαρίστε τη συσκευή (βλ. κεφάλαιο **Καθαρισμός συσκευής**).

## Μεταφορά και αποθήκευση

- Απενεργοποιήστε τη συσκευή.
- Αφαιρέστε τις μπαταρίες, βλ. κεφάλαιο **Αφαίρεση μπαταριών**.
- Αφαιρέστε τον σωλήνα φυσήματος.

#### Εικόνα L

- Περιστρέψτε τον σωλήνα φυσήματος μέχρι να μπορεί να βγει από τον σωλήνα.
  - Βγάλτε τον σωλήνα φυσήματος.
- Αφαιρέστε το ακροφύσιο του σωλήνα φυσήματος.

#### Εικόνα L

- Περιστρέψτε το ακροφύσιο μέχρι να μπορεί να βγει από τον σωλήνα φυσήματος.
- Βγάλτε το ακροφύσιο του σωλήνα φυσήματος.

## Φροντίδα και συντήρηση

Η συσκευή δεν χρειάζεται συντήρηση.

## Καθαρισμός συσκευής

### ⚠ ΠΡΟΕΙΔΟΠΟΙΗΣΗ

#### Ανεξέλεγκτη λειτουργία

Κίνδυνος τραυματισμού

Κατά τα διαλείμματα και πριν από κάθε εργασία συντήρησης και επισκευής αφαιρείτε την μπαταρία από τη συσκευή.

### ΠΡΟΣΟΧΗ

#### Λανθασμένος καθαρισμός

Ζημιές στη συσκευή

Καθαρίζετε τη συσκευή με βρεγμένο πανί.

Μην χρησιμοποιείτε καθαριστικά που περιέχουν διαλυτικό.

Μη βυθίζετε τη συσκευή μέσα σε νερό.

Μην καθαρίζετε τη συσκευή με σωλήνα νερού ή με δέσμη νερού υψηλής πίεσης.

1. Απενεργοποιήστε τη συσκευή.

2. Αφαιρέστε τις μπαταρίες (βλ. κεφάλαιο **Αφαίρεση μπαταριών**).

3. Καθαρίστε την επιφάνεια της συσκευής με ένα μαλακό, στεγνό πανί.

**Εικόνα M**

## Αλλαγή φυσητήρα

### ⚠ ΠΡΟΕΙΔΟΠΟΙΗΣΗ

#### Ανεξέλεγκτη λειτουργία

Κίνδυνος τραυματισμού

Κατά τα διαλείμματα και πριν από κάθε εργασία συντήρησης και επισκευής αφαιρείτε την μπαταρία από τη συσκευή.

### ⚠ ΠΡΟΕΙΔΟΠΟΙΗΣΗ

**Κίνδυνος τραυματισμού εξαιτίας όχι πλήρως συναρμολογημένης συσκευής**

Χρησιμοποιείτε τη συσκευή μόνο εφόσον έχει συναρμολογηθεί πλήρως και λειτουργεί άψογα.

1. Απενεργοποιήστε τη συσκευή.

2. Αφαιρέστε τις μπαταρίες (βλ. κεφάλαιο **Αφαίρεση μπαταριών**).

3. Αφαιρέστε το φυσητήρα.

#### Εικόνα N

- Χαλαρώστε και αφαιρέστε τις βίδες του σφιγκτήρα στο σωλήνα σύνδεσης χρησιμοποιώντας το παρεχόμενο εργαλείο συναρμολόγησης.
  - Αφαιρέστε το σφιγκτήρα.
  - Αφαιρέστε το σωλήνα σύνδεσης.
  - Χαλαρώστε και αφαιρέστε τις βίδες του σφιγκτήρα στο περίβλημα χρησιμοποιώντας το παρεχόμενο εργαλείο συναρμολόγησης.
  - Αφαιρέστε το σφιγκτήρα.
  - Αφαιρέστε το φυσητήρα από το περίβλημα.
- Τοποθετήστε το νέο φυσητήρα στο περίβλημα.
    - Σπρώξτε το ένα άκρο του φυσητήρα πάνω από το σωλήνα του περιβλήματος, έτσι ώστε η ανυψωμένη κορυφή στο σωλήνα να εφαρμόσει σταθερά στη σχισμή του φυσητήρα.

#### Εικόνα B

- Τοποθετήστε την ντίξα στην εσοχή του σφιγκτήρα σωλήνα.
- Τοποθετήστε τα επάνω και κάτω τμήματα του σφιγκτήρα σωλήνα επάνω από το φυσητήρα στο σωλήνα έτσι ώστε να μη μαγκώνει η ντίξα.
- Τοποθετήστε στο σφιγκτήρα σωλήνα μια βίδα στην πλευρά που είναι πιο κοντά στη συσκευή και σφίξτε με το παρεχόμενο εργαλείο συναρμολόγησης.

#### Εικόνα C

- Τοποθετήστε τη δεύτερη βίδα στην άλλη πλευρά του σφιγκτήρα σωλήνα και σφίξτε με το παρεχόμενο εργαλείο συναρμολόγησης.
- Τοποθετήστε το σωλήνα σύνδεσης στο νέο φυσητήρα.
    - Σπρώξτε το σωλήνα σύνδεσης στο φυσητήρα, έτσι ώστε η ανυψωμένη κορυφή στο σωλήνα να εφαρμόσει σταθερά στη σχισμή του φυσητήρα.

#### Εικόνα D

- Τοποθετήστε την ντίξα στην εσοχή του σφιγκτήρα σωλήνα.
- Τοποθετήστε τα επάνω και κάτω τμήματα του σφιγκτήρα σωλήνα επάνω από το φυσητήρα στο σωλήνα έτσι ώστε να μη μαγκώνει η ντίξα.

- d Τοποθετήστε στο σφικκτήρα σωλήνα μια βίδα στην πλευρά που είναι πιο κοντά στη συσκευή και σφίξτε με το παρεχόμενο εργαλείο συναρμολόγησης.
- Εικόνα Ε**
- e Τοποθετήστε τη δεύτερη βίδα στην άλλη πλευρά του σφικκτήρα σωλήνα και σφίξτε με το παρεχόμενο εργαλείο συναρμολόγησης.
6. Συνδέστε το ακροφύσιο του σωλήνα φυσημάτος.
- a Σύρετε τις εσοχές στο ακροφύσιο πάνω από τις μύτες του σωλήνα φυσημάτος.

#### Εικόνα F

- b Γυρίστε το ακροφύσιο έτσι ώστε τα δύο βέλη να δείχνουν το ένα προς το άλλο.  
Το ακροφύσιο έχει πίσσει.
7. Συνδέστε το σωλήνα φυσημάτος.
- a Σπρώξτε τις εγκοπές στον σωλήνα φυσημάτος πάνω από τις μύτες της συσκευής.
- Εικόνα F**
- b Γυρίστε τον σωλήνα έτσι ώστε τα δύο βέλη να δείχνουν το ένα προς το άλλο.  
Ο σωλήνας φυσημάτος έχει πίσσει.

## Αντιμετώπιση βλαβών

Οι βλάβες οφείλονται συχνά σε ασήμαντες αιτίες, τις οποίες μπορείτε να αντιμετωπίσετε μόνοι σας με τη βοήθεια του παρακάτω πίνακα. Σε περίπτωση αμφιβολίας ή σε περίπτωση βλάβης που δεν αναγράφεται εδώ μπορείτε να απευθύνεστε σε εξουσιοδοτημένο κατάστημα.

Με την αύξηση της ηλικίας, η απόδοση της συστοιχίας μπαταριών θα μειωθεί ακόμη και με πολύ καλή προσοχή, έτσι ώστε, ακόμα και όταν φορτίζεται πλήρως, ο πλήρης χρόνος λειτουργίας δεν έχει ακόμα επιτευχθεί. Αυτό δεν αποτελεί ελάττωμα.

Σφάλμα	Αιτία	Αντιμετώπιση
Η συσκευή δεν τίθεται σε λειτουργία	Οι μπαταρίες δεν έχουν τοποθετηθεί σωστά.	● Σπρώξτε τις μπαταρίες στην υποδοχή, ώσπου να κουμπώσουν.
	Οι μπαταρίες είναι άδειες.	● Φορτίστε τις μπαταρίες.
	Οι μπαταρίες είναι χαλασμένες.	● Αντικαταστήστε τις μπαταρίες.
Η συσκευή σταματά κατά τη διάρκεια της λειτουργίας	Η μπαταρία υπερθερμάνθηκε	● Περιμένετε, μέχρι η θερμοκρασία της μπαταρίας να πέσει σε επιτρεπτές τιμές.
	Ο κινητήρας υπερθερμάνθηκε	● Διακόψτε την εργασία και αφήστε το μοτέρ να κρυώσει.

## Εγγύηση

Σε κάθε χώρα ισχύουν οι όροι εγγύησης οι οποίοι εκδίδονται από την αρμόδια εταιρεία διανομής μας. Τυχόν βλάβες στη συσκευή σας επιδιορθώνονται από εμάς χωρίς χρέωση εντός της προθεσμίας εγγύησης, εφόσον οφείλονται σε σφάλμα υλικού ή κατασκευής. Σε περίπτωση εγγύησης απευθυνθείτε στον προμηθευτή σας ή το πλησιέστερο εξουσιοδοτημένο τμήμα εξυπηρέτησης πελατών, προσκομίζοντας το παραστατικό της αγοράς.  
(για διευθύνσεις βλέπε την πίσω σελίδα)

## Τεχνικά στοιχεία

		LBB 1060/36 Battery
<b>Στοιχεία ισχύος συσκευής</b>		
Ονομαστική τάση	V	36
Μέση ταχύτητα αέρα	km/h	135
Μέση ταχύτητα αέρα τούρμπο	km/h	193
Μέγιστη θεωρητική ταχύτητα αέρα φουσητήρα μπαταρίας	km/h	163
Μέγιστη θεωρητική ταχύτητα αέρα τούρμπο λειτουργίας φουσητήρα μπαταρίας	km/h	232
Όγκος αέρα φουσητήρα μπαταρίας	m <sup>3</sup> /h	744
Όγκος αέρα τούρμπο λειτουργίας φουσητήρα μπαταρίας	m <sup>3</sup> /h	1063
<b>Διαστάσεις και βάρη</b>		
Βάρος (χωρίς μπαταρίες)	kg	8,5
Μήκος x πλάτος x ύψος	mm	1579x 546x 470
<b>Μετρημένες τιμές κατά EN 50636-2-100</b>		
Στάθμη ηχητικής πίεσης L <sub>PA</sub>	dB(A)	81,2
Αβεβαιότητα K <sub>PA</sub>	dB(A)	3,0
Στάθμη ηχητικής ισχύος L <sub>WA</sub> + Αβεβαιότητα K <sub>WA</sub>	dB(A)	97
Συνολική τιμή δονήσεων	m/s <sup>2</sup>	0,8
Αβεβαιότητα K	m/s <sup>2</sup>	1,5

Με την επιφύλαξη τεχνικών αλλαγών.

## Τιμή δονήσεων

### Δ ΠΡΟΕΙΔΟΠΟΙΗΣΗ

Η αναγραφόμενη τιμή δονήσεων μετρήθηκε με τυποποιημένη μέθοδο ελέγχου και επιτρέπεται να χρησιμοποιείται για τη σύγκριση των συσκευών. Η αναγραφόμενη τιμή δονήσεων επιτρέπεται να χρησιμοποιείται για προσεγγιστική εκτίμηση της καταπόνησης.

Ανάλογα με τον τρόπο που χρησιμοποιείται η συσκευή, η πρόκληση δονήσεων σε στιγμιαία χρήση της συσκευής ενδέχεται να αποκλίνει από τη αναγραφόμενη συνολική τιμή.

**Συσκευές με τιμή δονήσεων σε χέρι-βραχίονα > 2,5 m/s<sup>2</sup> (βλ. κεφάλαιο Τεχνικά χαρακτηριστικά στο εγχειρίδιο χρήσης)**

**Δ ΠΡΟΣΟΧΗ** • Η αδιάκοπη χρήση της συσκευής για πολλές ώρες μπορεί να προκαλέσει αίσθημα μούδιασματος. • Για προστασία των χεριών φοράτε ζεστά γάντια. • Κάνετε τακτικά διαλείμματα από την εργασία.

### Δήλωση συμμόρφωσης ΕΕ

Με το παρόν δηλώνουμε ότι η παρακάτω μηχανή λόγω του σχεδιασμού και του τύπου κατασκευής της καθώς και στην έκδοση την οποία έχουμε διαθέσει στην αγορά πληροί τις σχετικές βασικές απαιτήσεις για την ασφάλεια και την υγεία των Οδηγίων ΕΕ. Σε περίπτωση τροποποίησης της μηχανής που δεν έχει συμφωνηθεί με εμάς, αυτή η δήλωση ακυρώνεται.

Προϊόν: Φυσητήρας φύλλων, πλάτης, μπαταρίας  
Τύπος: 1.042-509.x, 1.042-510.x

#### Σχετικές Οδηγίες ΕΕ

2006/42/EK (+2009/127/EK)  
2014/30/EE  
2000/14/EK (+2005/88/EK)  
2011/65/EE

#### Εφαρμοζόμενα εναρμονισμένα πρότυπα

EN 60335-1:2012+A11:2014+A13:2017  
EN 50636-2-100:2014  
EN ISO 12100: 2010  
EN 55014-1: 2017  
EN 55014-2: 2015  
EN 50581: 2012

#### Εφαρμοζόμενη διαδικασία αξιολόγησης συμμόρφωσης

2000/14/EK και τροποποιημένη από 2005/88/EK:  
Παράρτημα V

#### Στάθμη ηχητικής ισχύος dB(A)

Μετρημένη:94,3  
Εγγυημένη:97

Οι υπογράφωντες ενεργούν κατ' εντολή και με πληρεξούσιο από το διοικητικό συμβούλιο.

H. Jenner  
Chairman of the Board of Management

S. Reiser  
Director Regulatory Affairs & Certification

Πληρεξούσιος τεκμηρίωσης: S. Reiser

Alfred Kärcher SE & Co. KG  
Alfred-Kärcher-Str. 28 - 40  
71364 Winnenden (Germany)  
Τηλ.: +49 7195 14-0  
Φαξ: +49 7195 14-2212  
Winnenden, 2018/09/01

## İçindekiler

Genel uyarılar.....	77
Güvenlik bilgileri .....	77
Amaca uygun kullanım.....	79
Çevre koruma.....	79
Aksesuarlar ve yedek parçalar.....	79
Teslimat kapsamı.....	79
Cihazdaki simgeler.....	79
Cihaz açıklaması.....	79
Montaj .....	80
Kumanda etme.....	80
Taşıma ve depolama.....	81
Kullanıcı bakımı ve bakım.....	81
Arıza durumunda yardım.....	82
Garanti .....	82
Teknik bilgiler.....	82
AB Uygunluk Beyanı .....	82

## Genel uyarılar



Cihazı ilk defa kullanmadan önce bu güvenlik bilgilerini, bu orijinal işletim kılavuzunu, akü paketi ile birlikte teslim edilen güvenlik bilgilerini ve ekteki akü paketi / standart şarj aleti orijinal işletim kılavuzunu okuyun. Bu bilgilere göre hareket edin. Kılavuzları daha sonra tekrar kullanmak ya da cihazın sonraki kullanıcılarına iletmek üzere saklayın.

İşletim kılavuzundaki uyarıların yanında yasa koyucunun belirlediği güvenlik ve kaza önleme yönetmeliğini dikkate almalısınız.

## Güvenlik bilgileri

### Tehlike kademeleri

#### ⚠ TEHLİKE

• Ağır bedensel yaralanmalar ya da ölüme neden olan direkt bir tehlikeye yönelik uyarı.

#### ⚠ UYARI

• Ağır bedensel yaralanmalar ya da ölüme neden olabilecek olası tehlikeli bir duruma yönelik uyarı.

#### ⚠ TEDBİR

• Hafif yaralanmalara neden olabilecek olası tehlikeli bir duruma yönelik uyarı.

#### DIKKAT

• Maddi hasarlara neden olabilecek olası tehlikeli bir duruma yönelik uyarı.

### Genel güvenlik bilgileri

⚠ **TEHLİKE** • Konsantr olmadan çalışma sonucu ağır yaralanmalar meydana gelebilir. Uyuşturucu, alkol veya ilaç etkisi altındayken veya yorgun olduğunuzda cihazı kullanmayın.

⚠ **UYARI** • Tüm güvenlik bilgilerini ve talimatları okuyun. Güvenlik bilgileri ile talimatlara uyulmaması elektrik çarpmasına ve / veya ağır yaralanmalara neden olabilir. Tüm güvenlik bilgilerini ve talimatları, gelecekte kullanılabilmesi için itinayla muhafaza edin.

• Bu cihaz, çocuklar veya fiziksel, duyuşsal veya zihni sınırlamalara sahip veya bu talimatlara itibar etmeyen kişiler tarafından kullanılamaz. Yerel yönetmelikler cihazı kullanan kişinin yaşını sınırlayabilir. • Tüm koruyucu tertibatların ve tutamakların doğru ve güvenli bir şekilde bağlandığından emin olun. • Çalıştırmadan önce cihaza

zın, tüm kumanda elamanlarının ve güvenlik tertibatlarının düzgün çalıştığından emin olun. • Tutamaktaki açma/kapatma şalteri, cihazı düzgün bir şekilde açmıyorsa veya kapatmıyorsa cihazı asla çalıştırmayın.

• Her kullanımdan önce gövdede hasar olup olmadığını kontrol edin. • Cihazı kullanırken çocukları ve diğer kişileri çalışma alanından uzak tutun. • Havalandırma açıklıklarında kalıntılar olmadığını emin olun. • Nesnelere, hava akımı ile kayda değer bir mesafeden üfenebilir. Cihazı kullanmadan önce çalışma alanında taş, kırık cam, çivi, tel veya ip gibi cisimler olup olmadığını kontrol edin ve bu nesnelere giderin. • Cihazı sadece sağlam, düz bir zeminde ve önerilen pozisyonda kullanın.

**⚠ TEDBİR** • Kumanda elemanları ve cihazın kullarına uygun kullanımı ile ilgili bilgileri öğrenin. • Cihazı kullanırken tam kapsamlı bir koruyucu kulaklık kullanın. Cihaz ses çıkarır ve maruz kalma, gürültü azaltma ve işitme koruması hakkındaki talimatlara sıkıca uyulmadığı takdirde kalıcı işitme hasarına neden olabilir. • Cihazı kullanırken tam kapsamlı bir koruyucu gözlük kullanın. Üretici, tam kapsamlı yüz maskesi veya tamamen kapalı koruma gözlüğü takmanızı şiddetle tavsiye eder. Normal gözlük veya güneş gözlüğü sizi savrulan nesnelere korumaz. • Cihaz ile çalışırken uzun paçalı ağır bir pantolon, sağlam bir ayakkabı ve ele iyi oturan bir eldiven kullanın. Çıplak ayak çalışmayın. Mücevher takmayın, sandalet veya kısa pantolon giymeyin.

**DIKKAT** • Cihazı kullanan kişi başka şahıslarla oluşacak kazalarda ve böylelikle ortaya çıkacak bir maddi hasardan sorumludur.

**Not** • Yönetmelikler, bazı bölgelerde bu cihazın kullanımını kısıtlayabilmektedir. Yerel makamlarınıza danışın. • Cihaz üzerinde hasarlı ve okunamayan uyarı etiketlerini yetkili müşteri hizmetlerine değiştirin.

### Güvenli işletme

**⚠ TEHLİKE** • Patlama tehlikesi bulunan alanlarda işletilmesi yasaktır.

**⚠ UYARI** • İnsan ve hayvanlara 15 metrelik bir asgari mesafe bırakın. Bu alana birisi girerse cihazı durdurun. • Yıldırım çarpma tehlikesi varsa, cihazı kullanmayın. • Olası tehlikeleri görebilmek için çalışma alanını önünüzde herhangi bir engel olmadan görebilmelisiniz. Cihazı sadece iyi bir aydınlatma altında kullanın. • Cihaz ile çalışırken hızlı adımlarla değil, yavaş adımlarla yürüyün. Geriye yürümeyin. Normal olmayan bir duruştan kaçının, sabit, güvenli bir konuma geçin ve dengede durun. • Cihazı derhal durdurun ve hasar olup olmadığını kontrol edin veya cihaz yere düştüyse, bir yere çarptıysa ya da anormal şekilde titiyorsa titreşimin nedenini belirleyin. Hasarın yetkili servis tarafından onarılmasını veya cihazın değiştirilmesini sağlayın.

• Bir arıza veya kaza durumunda cihazı kapatın ve akü paketini çıkarın. Cihazı ancak yetkili bir müşteri servisine kontrol ettirdikten sonra tekrar çalıştırabilirsiniz.

• Sırtta taşınan yaprak üfleyici, bir taşıma askısı ile donatılmıştır. Cihazın ağırlığının eşit bir şekilde dağıtılmak için, taşıma askısını dikkatlice ayarlayın. Cihazı kullanmadan önce taşıma askısı ve hızlı kilit hakkında bilgi edin. Cihazın doğru bir şekilde kullanılması, tehlike durumunda sizi ağır yaralanmalardan koruyabilir. Taşıma askısı üzerine kıyafet giymeyin veya başka bir şekilde hızlı kilit erişimini engellemeyin. • Dönen parçalarda yaralanma tehlikesi. Aşağıda belirtilen durumlarda motoru durdurun, akü paketini çıkarın ve hareketli tüm parçaların tamamen durduğundan emin olun:

- Cihazı gözetimsiz bırakmadan önce.
- Cihazı bir yabancı cisme çarptıktan sonra kontrol etmeden önce.
- Cihazı kontrol etmeden, bakımını yapmadan veya cihaz üzerinde çalışmadan önce.

**⚠ TEDBİR** • Ortamda benzer araçların işletilmesi, işitme hasarı riskini ve örneğin çalışma alanınıza giren kişiler gibi olası tehlikeleri göz ardı etme olasılığını artırır. • Cihazda herhangi bir değişiklik yapmayın ve sadece üretici tarafından önerilen aksesuarları ve yedek parçaları kullanın. • Tozun solunması nedeniyle sağlık tehlikesi. Cihaz ile çalışırken solunum maskesi takın. • Toz seviyelerini azaltmak için toz yüzeyleri nemlendirin. • Cihazı açık bir pencererin yakınında çalıştırın. • Üfleme ağzını asla insanlara veya hayvanlara doğrultmayın.

**DIKKAT** • Hava girişine atık çekilmesi durumunda cihazda hasar. Üfleyciyi gevşek atıkların üzerine veya yakınına koymayın. • Üfleme borularına asla cisimler sokmayın.

**Not** • Hava akışının zemine yakın olabilmesi ve etkili bir şekilde çalışabilmesi için ağır uzantıları kullanın. • Cihazı sadece uygun zamanlarda çalıştırın. Ayrıca yerel yönetmelikleri ve düzenlemeleri dikkate alın. Sabah erken veya akşam geç saatlerde çalışırken diğer insanlar rahatsız olabilir.

### Güvenli taşıma ve depolama

**⚠ UYARI** • Cihazı depolamadan veya taşımadan önce cihazı kapatın, soğumaya bırakın ve akü paketini çıkarın.

**⚠ TEDBİR** • Yaralanma ve cihazda hasar tehlikesi. Taşıma sırasında cihazı hareket ettirmeye veya düşmeye karşı emniyete alın.

**DIKKAT** • Cihazı taşımadan veya depolamadan önce cihazdaki tüm yabancı cisimleri uzaklaştırın. • Cihazı kuru ve iyi havalandırılmış, çocuklar tarafından erişilemeyen bir yerde depolayın. Cihazı, bahçe kimyasalları gibi aşındırıcı etkisi olan maddelerden uzak tutun. • Cihazı dış alanda depolamayın.

### Güvenli bakım ve koruma

**⚠ UYARI** • Motoru kapatın, tüm hareketli parçaların tamamen durduğundan emin olun ve cihazı incelemeyen, temizlemeyen veya bakım yapmadan önce aküyü çıkarın. • Bu cihazdaki servis ve bakım çalışmaları özel dikkat ve bilgi gerektirir ve yalnızca ilgili uzman personel tarafından yapılabilir. Cihazı bakım için yetkili bir servise götürün. • Pim, somun ve civataların sıkı olduğunu düzenli aralıklarla kontrol ederek cihazın güvenli durumda olduğundan emin olun.

**⚠ TEDBİR** • Yalnızca üretici tarafından onaylanmış olan yedek parçaları, aksesuarları ve aparatları kullanın. Orijinal yedek parçalar, orijinal aksesuarlar ve orijinal aparatlar, cihazın güvenli ve sorunsuz çalışmasını sağlar.

**DIKKAT** • Ürünü her kullanımdan sonra yumuşak, kuru bir bezle temizleyin.

**Not** • Sadece bu kullanım kılavuzunda belirtilen ayarları ve onarımları yapabilirsiniz. Bunun dışında onarımlar için yetkili müşteri hizmetleriniz ile iletişime geçin.

• Cihaz üzerinde hasarlı ve okunamayan uyarı etiketlerini yetkili müşteri hizmetlerine değiştirin.

## Kalan riskler

Cihaz doğru bir şekilde kullanılsa da risk mevcuttur. Cihaz kullanıldığında, aşağıdaki tehlikeler söz konusu olabilir:

### ⚠ UYARI

- *Titreşim, yaralanmalara neden olabilir. Her iş için doğru aleti kullanın, öngörülen tutamakları kullanın ve işi tamamlamak için gereken en düşük hızı kullanın.*
- *Gürültü, işitme hasarlarına neden olabilir. Koruyucu kulaklık takın ve yüklenmeyi sınırlı tutun.*
- *Emme borusundan çıkan hava basıncı ile savrulabilecek cisimler nedeniyle yaralanmalar.*
- *Daima koruyucu gözlük kullanın.*

## Risklerin azaltılması

### ⚠ TEDBİR

- *Cihaz uzun süre kullanıldığında ellerde titreşime bağlı olarak kan dolaşımı sorunlarına neden olabilir. Genel geçerli bir kullanım süresi belirlenemez, çünkü bu birçok etki faktörlerine bağlıdır:*
  - *Kötü kan dolaşımı nedeniyle kişisel kabiliyet (genellikle soğuk parmaklar, parmaklarda karıncalanma)*
  - *Düşük ortam sıcaklığı. Elleri korumak için sıcak tutan eldivenler kullanın.*
  - *Sıkı kavrama nedeniyle kan dolaşımının engellenmesi.*
  - *Kesintisiz işletim, molalarla bölünen işletimden daha zararlıdır.*
- Cihaz düzenli, uzun süreli kullanıldığında ve ö. parmaklarda karıncalanma, soğuk parmaklar gibi semptomlar tekrar meydana geldiğinde bir doktora başvurmalısınız.*

## Amaca uygun kullanım

### ⚠ UYARI

*Bu cihaz, çocuklar veya fiziksel, duymusal veya zihni sınırlamalara sahip veya bu talimatlara itibar etmeyen kişiler tarafından kullanılamaz.*

- Cihaz, yalnızca ticari kullanım için tasarlanmıştır.
- Cihaz sadece dış mekanda kullanım için öngörülmüştür.
- Cihaz sadece kuru ve iyi aydınlatılmış bir ortamda kullanılabilir.
- Cihaz, yaprak, çimen, budama çalısı ve diğer bahçe atıkları gibi toprakta yatan hafif kalıntıları üflemek için tasarlanmıştır.

## Öngörülebilir yanlış kullanım

Amaca uygun olmayan her türlü kullanım yasaktır. Amaca uygun olmayan kullanımdan kaynaklanan hasarlardan kullanıcı sorumludur.

## Çevre koruma

 Ambalaj malzemeleri geri dönüştürülebilir. Lütfen ambalajları çevreye zarar vermeden tasfiye edin.

 Elektrikli ve elektronik cihazlar, değerli ve geri dönüştürülebilir malzemelerin yanı sıra yanlış kullanılması veya yanlış imha edilmesi durumunda insan sağlığı ve çevre için potansiyel tehlike teşkil edebilecek piller, aküler veya yağlar içerebilir. Ancak cihazın usulüne uygun şekilde çalıştırılması için bu parçalar gereklidir. Bu sembol ile işaretlenen cihazlar evsel atık ile birlikte imha edilmemelidir.

## İçindekiler hakkında uyarılar (REACH)

İçindekiler hakkında ayrıntılı bilgileri bulabileceğiniz adres: [www.kaercher.com/REACH](http://www.kaercher.com/REACH)

## Aksesuarlar ve yedek parçalar







Sadece orijinal aksesuarlar ve orijinal yedek parçalar kullanın. Bu parçalar cihazın güvenli ve arızasız çalışmasını sağlar.

Aksesuar ve yedek parçalara ilişkin bilgiler için adres: [www.kaercher.com](http://www.kaercher.com).

## Teslimat kapsamı

Cihazınızın teslimat kapsamı ambalajı üzerinde gösterilmiştir. Ambalaj açıldığında içindeki parçalarda eksiklik olup olmadığını kontrol edin. Aksesuarların eksik olması durumunda ya da nakliye hasarlarında yetkili satıcınızı bilgilendirin.

## Cihazdaki simgeler

	Cihazı devreye almadan önce işletim kılavuzunu ve tüm güvenlik uyarılarını okuyun.
	Çalışma sırasında uygun bir koruyucu gözlük ve koruyucu kulaklık takın.
	Cihazı yağmura veya nemli hava koşullarına maruz bırakmayın.
	Savruan cisimler nedeniyle tehlike. İzleyen kişileri çalışma alanından uzak tutun.
	Dönen fan çarkları. Cihaz çalışırken ellerinizi ve ayaklarınızı ağızlardan uzak tutun.
	Etiket üzerinde belirtilen, garanti edilen ses basınç seviyesi değeri 97 dB.

## Cihaz açıklaması

Bu kullanım kılavuzunda maksimum donanım açıklanmaktadır. Modele bağlı olarak teslimat kapsamında farklılıklar bulunur (bkz. ambalaj).

**Resim için bkz. Grafik sayfaları**

**Şekil A**

- ① Üfleme borusu çıkışı
- ② Üfleme borusu
- ③ Gövde bayonet kilidi
- ④ Cihaz şalteri
- ⑤ Devir hızı sabitleme
- ⑥ Çekme halatı
- ⑦ Terminal

- ⑧ Körük
- ⑨ Taşıyıcı çerçeve
- ⑩ Motor gövdesi
- ⑪ Akü yuvası
- ⑫ Tıp etiketi
- ⑬ Tutamak kilitleme vidası
- ⑭ Turbo Boost düğmesi
- ⑮ Tutamak
- ⑯ Akü paketi kilit açma mekanizması tuşu
- ⑰ Asma halkalı destek konsolu
- ⑱ Yükseklik ayar kayışı için toka
- ⑲ Kayış geçmeli tokası
- ⑳ Bağlantı borusu
- ㉑ \*Battery Power+ 36V akü paketi
- ㉒ \*Battery Power+ 36V hızlı şarj aleti
- ㉓ Montaj aleti

\* opsiyonel

### Akü paketi

Cihaz, iki 36 V Kärcher Battery Power+ akü paketi ile çalıştırılabilir.

## Montaj

### Cihazın montajı

#### ⚠ UYARI

**Tamamen monte edilmemiş cihaz nedeniyle yaralanma tehlikesi**

*Cihazı sadece tam olarak birleştirildiğinde ve işlevsel olduğunda çalıştırın.*

1. Körüğü, muhafazaya monte edin.
  - a Körüğün bir ucunu, borudaki yükseltilmiş çapak körük üzerindeki yuvaya sıkıca oturacak şekilde muhafaza borusunun üzerine itin.

#### Şekil B

- b Çekme halatını, boru kelepçesindeki girintiye takın.

- c Boru kelepçesinin parçalarını, çekme hattı sıkışmayacak şekilde borudaki körüklerin üstüne ve altına yerleştirin.

- d Boru kelepçesinde cihaza en yakın tarafa bir vida takın ve bunu birlikte verilen montaj aleti ile sıkın.

#### Şekil C

- e İkinci vidayı boru kelepçesinin diğer tarafına takın ve bunu birlikte verilen montaj aleti ile sıkın.

2. Bağlantı borusunu, körüklere monte edin.
  - a Borudaki yükseltilmiş çapak körük üzerindeki yuvaya sıkıca oturacak şekilde bağlantı borusunu körüklere itin.

#### Şekil D

- b Çekme halatını, boru kelepçesindeki girintiye takın.

- c Boru kelepçesinin parçalarını, çekme hattı sıkışmayacak şekilde borudaki körüklerin üstüne ve altına yerleştirin.

- d Boru kelepçesinde cihaza en yakın tarafa bir vida takın ve bunu birlikte verilen montaj aleti ile sıkın.

#### Şekil E

- e İkinci vidayı boru kelepçesinin diğer tarafına takın ve bunu birlikte verilen montaj aleti ile sıkın.
3. Üfleme borusunun memesini takın.
    - a Memedeki boşlukları, üfleme borusunun burunlarının üzerine kaydırın.

#### Şekil F

- b Memeyi, iki ok birbirine doğru bakacak şekilde çevirin. Meme, yerine kilitlenmiştir.
4. Üfleme borusunu takın.
    - a Üfleme borusundaki boşlukları, cihazın burunlarının üzerine kaydırın.

#### Şekil G

- b Üfleme borusunu, iki ok birbirine bakacak şekilde çevirin. Hava borusu, yerine kilitlenmiştir.

### Tutamak konumunun değiştirilmesi

Tutamağın konumu, kullanıcının ihtiyaçlarına göre ayarlanabilir.

1. Tutamağın konumunu değiştirin.

#### Şekil G

- a Kilitleme vidasını gevşetin.
- b Borunun üzerinde tutamağı kaydırın.
- c Kilitleme vidasını sıkın.

## Kumanda etme

### ⚠ UYARI

**Tamamen monte edilmemiş cihaz nedeniyle yaralanma tehlikesi**

*Cihazı sadece tam olarak birleştirildiğinde ve işlevsel olduğunda çalıştırın.*

### ⚠ TEDBİR

**Uçan nesnelere nedeniyle yaralanma tehlikesi**

*Cihazla gerçekleştirilen tüm çalışmalarda koruyucu bir gözlük ve uygun koruyucu eldiven takın.*

### Kumanda elemanları

Yaprak üfleyci aşağıda belirtilen kumanda elemanlarına sahiptir:

- Cihazı açmak ve kapatmak için bir cihaz şalteri. Ne kadar sert basıldığına bağlı olarak devir sayısı, cihaz şalteri ile ayarlanabilir.
- Hava akım hızını sabitlemek için bir devir sayısı sabitleme kolu.
- Devir sayısı sabitlemesi üzerinden ayarlanan hava hızını maksimize etmek için bir Turbo Boost düğmesi. Boost modu 2 dakika boyunca aktif kalır, ardından otomatik olarak normal işleme geçer.
- Tutamağın konumunu değiştirmek için bir kilitleme vidası.

### Akünün takılması

### DIKKAT

**Kirlenmiş kontaklar**

*Cihaz ve aküde hasarlar*

*Aküyü yerleştirmeden önce, akü yuvası ve kontakların kirliliği olup olmadığını kontrol edin ve gerekirse temizleyin.*

#### Şekil H

1. Akü paketlerini, duyulur şekilde yerlerine oturma kadar yuvaya itin.

### Taşıma askısının takılması

#### Not

*Taşıma askısı, her iki omuza takılmalıdır.*

1. Kayıştaki tokaları kayışın üzerinde hareket ettirerek geçmeli tıkaçın yüksekliğini ayarlayın.
2. Kayışın geçmeli tokasını yerine oturtun.



3. Kayış uçlarını, taşıma askısı sıkıca oturacak şekilde çekin.

### Cihazın çalıştırılması

#### ⚠ **TEDBİR**

**Uçan parçalardan kaynaklanan yaralanma tehlikesi ve gürültü nedeniyle işitme hasarı**

*Daima koruyucu gözlük ve koruyucu kulaklık kullanın.*

1. Akü paketinin yerleştirilmesi, bkz. Bölüm *Akünün takılması*.

2. Cihaz şalterine basın.

#### **Şekil I**

3. Devir sayısını sabitleyin.

#### **Şekil J**

- a Devir sayısı sabitlemesi ile hava akımının gücünü ayarlayın.
- b Gerekirse azami akım hızı için Turbo Boost düğmesine basın.

### Akü paketlerinin çıkarılması

#### **Not**

*Uzun süre çalışmaya ara verilecekse her iki akü paketini cihazdan çıkarın ve yetkisiz kişiler tarafından kullanılmalarını engellemek için önlemler alın.*

1. Akü paketi kilit açma tuşunu akü paketi yönünde çekin.

#### **Şekil K**

2. Akü paketinin kilidini açmak için akü paketi kilit açma tuşuna basın.
3. Akü paketini cihazdan çıkarın.

### İşletmenin tamamlanması

1. Akü paketlerini cihazdan çıkarın (bkz. Bölüm *Akü paketlerinin çıkarılması*).
2. Cihazı temizleyin (bkz. Bölüm *Cihazı temizleme*).

### Taşıma ve depolama

1. Cihazı kapatın.
2. Akü paketlerinin çıkartılması, bkz. Bölüm *Akü paketlerinin çıkarılması*.
3. Üfleme borusunu çıkarın.

#### **Şekil L**

- a Üfleme borusunu, borudan ayrılana kadar çevirin.
  - b Üfleme borusunu çıkarın.
4. Üfleme borusu memesini çıkarın.

#### **Şekil L**

- a Üfleme borusu memesini, üfleme borusundan ayrılana kadar döndürün.
- b Üfleme borusu memesini çıkarın.

### Kullanıcı bakımı ve bakım

Cihaz bakım gerektirmez.

### Cihazı temizleme

#### ⚠ **UYARI**

#### **Kontrolsüz çalışma**

*Yaralanma tehlikesi*

*İş aralarında ve bakım ve servis çalışmalarından önce aküyü cihazdan çıkarın.*

#### **DIKKAT**

#### **Yanlış temizlik**

*Cihazda zararlar*

*Cihazı nemli bir bezle temizleyin.*

*Çözücü madde içeren temizleme maddeleri kullanmayın.*

*Cihazı suya batırmayın.*

*Cihazı hortumla veya yüksek basınçlı suyla temizlemeyin.*

1. Cihazı kapatın.

2. Akü paketlerinin çıkartılması (bkz. Bölüm *Akü paketlerinin çıkarılması*).

3. Cihazın yüzeyini yumuşak, kuru bir bezle temizleyin.

#### **Şekil M**

### Körügün değiştirilmesi

#### ⚠ **UYARI**

#### **Kontrolsüz çalışma**

*Yaralanma tehlikesi*

*İş aralarında ve bakım ve servis çalışmalarından önce aküyü cihazdan çıkarın.*

#### ⚠ **UYARI**

**Tamamen monte edilmemiş cihaz nedeniyle yaralanma tehlikesi**

*Cihazı sadece tam olarak birleştirildiğinde ve işlevsel olduğunda çalıştırın.*

1. Cihazı kapatın.

2. Akü paketlerinin çıkartılması (bkz. Bölüm *Akü paketlerinin çıkarılması*).

3. Körüğü sökün.

#### **Şekil N**

- a Bağlantı borusundaki kelepçenin vidalarını birlikte verilen montaj aletini kullanarak gevşetin ve çıkarın.
  - b Kelepçeyi çıkarın.
  - c Bağlantı borusunu çıkarın.
  - d Muhafaza üzerindeki kelepçenin vidalarını birlikte verilen montaj aletini kullanarak gevşetin ve çıkarın.
  - e Kelepçeyi çıkarın.
  - f Körüğü muhafazadan çıkarın.
4. Yeni körüğü muhafazaya monte edin.

- a Körüğün bir ucunu, burudaki yükseltilmiş çapak körük üzerindeki yuvaya sıkıca oturacak şekilde muhafaza borusunun üzerine itin.

#### **Şekil B**

- b Çekme halatını, boru kelepçesindeki girintiye takın.
- c Boru kelepçesinin parçalarını, çekme hattı sıkışmayacak şekilde borudaki körüklerin üstüne ve altına yerleştirin.
- d Boru kelepçesinde cihaza en yakın tarafa bir vida takın ve bunu birlikte verilen montaj aleti ile sıkın.

#### **Şekil C**

- e İkinci vidayı boru kelepçesinin diğer tarafına takın ve bunu birlikte verilen montaj aleti ile sıkın.
5. Bağlantı borusunu yeni körüklere monte edin.
  - a Borudaki yükseltilmiş çapak körük üzerindeki yuvaya sıkıca oturacak şekilde bağlantı borusunu körüklere itin.

#### **Şekil D**

- b Çekme halatını, boru kelepçesindeki girintiye takın.
- c Boru kelepçesinin parçalarını, çekme hattı sıkışmayacak şekilde borudaki körüklerin üstüne ve altına yerleştirin.
- d Boru kelepçesinde cihaza en yakın tarafa bir vida takın ve bunu birlikte verilen montaj aleti ile sıkın.

#### **Şekil E**

- e İkinci vidayı boru kelepçesinin diğer tarafına takın ve bunu birlikte verilen montaj aleti ile sıkın.
6. Üfleme borusunun memesini takın.
  - a Memedeki boşlukları, üfleme borusunun burunlarının üzerine kaydırın.

### Şekil F

- b Memeyi, iki ok birbirine doğru bakacak şekilde çevirin.  
Meme, yerine kilitlemiştir.
7. Üfleme borusunu takın.

- a Üfleme borusundaki boşlukları, cihazın burunlarının üzerine kaydırın.

### Şekil F

- b Üfleme borusunu, iki ok birbirine bakacak şekilde çevirin.  
Hava borusu, yerine kilitlemiştir.

## Arıza durumunda yardım

Arızaların sebepleri çoğu zaman aşağıdaki genel bakış yardımıyla kendiniz giderebileceğiniz kadar basittir. Kararsızlık durumunda veya burada adı geçmeyen arızalarda lütfen yetkili müşteri hizmetlerine başvurun.

Bakımı iyi yapılmasına rağmen, akü paketinin kapasitesi zaman geçtikçe azalır; böylece şarj tam doluyken bile tam çalışma süresine artık ulaşılmaz. Bu, bir kusur değildir.

Hata	Nedeni	Hatanın giderilmesi
Cihaz çalışmıyor	Akü paketi doğru yerleştirilmemiş.	● Akü paketini, yerine oturana kadar yuvaya itin.
	Akü paketi boş.	● Akü paketini şarj edin.
	Akü paketi arızalı.	● Akü paketini değiştirin.
İşletim sırasında cihaz duruyor	Akü aşırı ısınmış	● Çalışmaya ara verin ve akü sıcaklığının tekrar normal aralıkta olmasını bekleyin.
	Motor aşırı ısınmış	● Çalışmaya ara verin ve motorun soğumasını bekleyin.

## Garanti

Her ülkede yetkili distribütörümüz tarafından verilmiş garanti şartları geçerlidir. Garanti süresi içinde cihazınızda oluşan muhtemel hasarları, arızanın kaynağı üretilmiş veya malzeme hatası olduğu sürece ücretsiz olarak karşılıyoruz. Garanti durumunda satış fişi ile satıcıya veya yetkili servise başvurun.  
(Adres için Bkz. Arka sayfa)

## Teknik bilgiler

		LBB 1060/36 Battery
<b>Cihaz performans verileri</b>		
Nominal voltaj	V	36
Ortalama hava hızı	km/h	135
Turbo modu ortalama hava hızı	km/h	193
Şarjlı üfleme cihazının azami teorik hava hızı	km/h	163
Şarjlı üfleme cihazının turbo mod- da azami teorik hava hızı	km/h	232
Şarjlı üfleme cihazının hava hacmi	m <sup>3</sup> /h	744
Şarjlı üfleme cihazının turbo mod- da hava hacmi	m <sup>3</sup> /h	1063
<b>Boyutlar ve ağırlıklar</b>		
Ağırlık (akü paketi hariç)	kg	8,5
Uzunluk x genişlik x yükseklik	mm	1579x 546x 470
<b>EN 50636-2-100 uyarınca tespit edilen değerler</b>		
Ses basınç seviyesi L <sub>pA</sub>	dB(A)	81,2
Belirsizlik K <sub>pA</sub>	dB(A)	3,0
Ses gücü seviyesi L <sub>WA</sub> + Belirsizlik K <sub>WA</sub>	dB(A)	97
Toplam titreşim değeri	m/s <sup>2</sup>	0,8
Belirsizlik K	m/s <sup>2</sup>	1,5

Teknik değişiklik hakkı saklıdır.

## Titreşim değeri

### ⚠ UYARI

Belirtilen titreşim değeri, standart test yöntemi ile ölçülmüştür ve cihazları karşılaştırmak için kullanılabilir.

Belirtilen titreşim değeri, geçici yük değerlendirmesinde kullanılabilir.

Cihazın kullanım şekline bağlı olarak cihazın güncel kullanım sırasında titreşim emisyonu, belirtilen genel değerden farklı olabilir.

Düşük el titreşim değeri > 2,5 m/s<sup>2</sup> olan cihazlar (bkz. kullanım kılavuzunda bölüm Teknik veriler)

⚠ **TEDBİR** • Cihazın uzun saatleri boyunca kesintisiz kullanılması duyma bozukluklarına neden olabilir. • Eller korunmak için sıcak tutan eldivenler kullanın. • Düzenli aralıklarla çalışmaya ara verin.

## AB Uygunluk Beyanı

İşbu belgeyle, aşağıdaki adı geçen makinenin mevcut tasarımı yapı tarzı ve tarafımızdan piyasaya sürülen modeliyle AB direktifinin ilgili temel güvenlik ve sağlık yükümlülüklerine uygun olduğunu beyan ederiz. Bizim onayımız olmadan makinede yapılan bir değişiklik durumunda, bu açıklama geçerliliğini kaybeder.

Ürün: Şarjlı sırtta taşınan yaprak üfleme  
Tip: 1.042-509.x, 1.042-510.x

### İlgili AB direktifleri

2006/42/AT (+2009/127/AT)  
2014/30/AB  
2000/14/AT (+2005/88/AT)  
2011/65/AT

### Uygulanan uyumlaştırılmış normlar

EN 60335-1:2012+A11:2014+A13:2017  
EN 50636-2-100:2014  
EN ISO 12100: 2010  
EN 55014-1: 2017  
EN 55014-2: 2015  
EN 50581: 2012

### Uygulanan uygunluk değerlendirme yöntemi

2000/14/AT ve 2005/88/AT ile değiştirilmiştir: Ek V

### Ses gücü seviyesi dB(A)

Ölçülen:94,3

Garanti edilen:97

Aşağıda imzası olan, yönetim kurulu adına ve yönetim yetkisine sahip olarak hareket eder.

  
H. Jenner  
Chairman of the Board of Management

  
S. Reiser  
Director Regulatory Affairs & Certification

Dokümantasyon yetkilisi: S. Reiser

Alfred Kärcher SE & Co. KG  
Alfred-Kärcher-Str. 28 - 40  
71364 Winnenden (Almanya)  
Tel.: +49 7195 14-0  
Faks: +49 7195 14-2212  
Winnenden, 2018/09/01

## Содержание

Общие указания.....	83
Указания по технике безопасности .....	83
Использование по назначению.....	85
Защита окружающей среды.....	85
Принадлежности и запасные части.....	85
Комплект поставки.....	85
Символы на устройстве .....	85
Описание устройства .....	86
Монтаж .....	86
Управление .....	87
Транспортировка и хранение.....	87
Уход и техническое обслуживание.....	87
Помощь при неисправностях.....	88
Гарантия.....	89
Технические характеристики .....	89
Декларация о соответствии стандартам ЕС....	89

## Общие указания



Перед первым применением устройства необходимо ознакомиться с указаниями по технике безопасности, оригинальной инструкцией по эксплуатации, а также прилагаемыми указаниями по технике безопасности и оригинальной инструкцией по эксплуатации аккумуляторного блока / стандартного зарядного устройства. Действовать в соответствии с ними. Следует сохранить документацию для дальнейшего пользования или для следующего владельца. Наряду с указаниями, содержащимися в инструкции по эксплуатации, соблюдать также общие законодательные положения по технике безопасности и предотвращению несчастных случаев.

## Указания по технике безопасности

### Степень опасности

#### **⚠ ОПАСНОСТЬ**

- Указание относительно непосредственно грозящей опасности, которая приводит к тяжелым травмам или к смерти.

#### **⚠ ПРЕДУПРЕЖДЕНИЕ**

- Указание относительно возможной потенциально опасной ситуации, которая

может привести к тяжелым травмам или к смерти.

#### **⚠ ОСТОРОЖНО**

- Указание на потенциально опасную ситуацию, которая может привести к получению легких травм.

#### **ВНИМАНИЕ**

- Указание относительно возможной потенциально опасной ситуации, которая может повлечь за собой материальный ущерб.

### Общие указания по технике безопасности

**⚠ ОПАСНОСТЬ** • Тяжелые травмы в результате невнимательной эксплуатации. Запрещается эксплуатировать устройство лицам, находящимся под воздействием наркотических веществ, алкоголя или медикаментов, а также лицам в утомленном состоянии.

#### **⚠ ПРЕДУПРЕЖДЕНИЕ**

- **Ознакомьтесь со всеми указаниями по технике безопасности и инструкциями.** Несоблюдение указаний по технике безопасности и инструкций может привести к поражению электрическим током и/или получению серьезных травм. **Сохраняйте все указания по технике безопасности и инструкции для дальнейшего использования.** ● Устройство не предназначено для использования детьми или лицами с ограниченными физическими, сенсорными или умственными способностями или лицами, не ознакомленными с этими инструкциями. Местные правила могут ограничивать возраст оператора. ● Убедитесь, что все защитные приспособления и ручки надежно закреплены и находятся в хорошем состоянии. ● Перед началом работы проверьте надлежащее функционирование устройства, всех органов управления и защитных устройств. ● Эксплуатация устройства с неисправным выключателем на ручке запрещена. ● Проверяйте корпус на наличие повреждений перед каждым использованием. ● При использовании устройства в рабочей зоне не должны находиться дети и другие лица. ● Убедитесь, что вентиляционные отверстия не забиты отложениями. ● Предметы могут быть унесены воздушным потоком на значительное расстояние. Перед применением устройства необходимо тщательно обследовать рабочую зону на наличие камней, битого стекла, гвоздей, проволоки или нитей и удалить их. ● Эксплуатируйте устройство только на твердой ровной поверхности и в рекомендованном положении.

**⚠ ОСТОРОЖНО** • Следует ознакомиться с элементами управления и правилами пользования устройством. ● Используйте полный комплект средств защиты органов слуха при эксплуатации устройства. Устройство работает очень громко, что может привести к стойким нарушениям слуха, если не следовать инструкциям касательно времени воздействия, снижения шума и защиты органов слуха. ● Используйте полный комплект средств защиты глаз при эксплуатации устройства. Производитель настоятельно рекомендует использовать плотную маску или полностью

закрытые защитные очки. Обычные очки или солнцезащитные очки не обеспечивают защиту от разлетающихся предметов. • Для работы с устройством следует надевать длинные плотные брюки, прочную обувь и плотные перчатки. Не работать с босыми ногами. Не надевать украшения, сандалии или шорты.

**ВНИМАНИЕ.** Пользователь несет ответственность за возникновение несчастных случаев с участием других людей или их имущества.

**Примечание.** В некоторых регионах нормативные акты могут ограничивать использование этого устройства. Для получения дополнительной информации обратитесь в местный орган власти. • Поврежденные или неразборчивые предупреждающие знаки на устройстве должны заменяться в авторизованной сервисной службе.

### Безопасная эксплуатация

**⚠ ОПАСНОСТЬ.** Эксплуатация во взрывоопасных зонах запрещена.

**⚠ ПРЕДУПРЕЖДЕНИЕ.** Соблюдайте минимальное расстояние 15 м от людей и животных. Выключите устройство, если кто-нибудь входит в эту зону. • Не использовать устройство при угрозе удара молнией. • Для определения возможных опасностей необходим свободный обзор рабочей зоны. Используйте устройство только при хорошем освещении.

• Бежать во время работы с устройством запрещено — только ходить. Не перемещайтесь задом. Избегайте неестественного положения корпуса во время работы, следите за устойчивым положением и держите равновесие. • Немедленно остановите устройство и проверьте на наличие повреждений или определите причину вибрации, если устройство упало, получило удар или имеет нехарактерную вибрацию. Отдайте устройство на ремонт в авторизованную сервисную службу или замените его. • В случае неисправности или аварии выключить устройство и вынуть аккумуляторный блок. Устройство разрешается пользоваться только после того, как оно будет проверено авторизованной сервисной службой.

• Садовый пылесос-воздуходувка с рюкзаком оснащен устройством для переноски. Тщательно отрегулируйте устройство для переноски, чтобы правильно распределить вес устройства. Перед использованием устройства ознакомьтесь с функционированием устройства для переноски и быстродействующего замка. В случае опасности правильное использование устройства может защитить вас от серьезных травм. Не надевайте одежду поверх ремня и не перекрывайте доступ к быстродействующему замку. • Опасность травмирования вращающимися частями. Выключите двигатель, выньте аккумуляторный блок и убедитесь, что все движущиеся части полностью остановлены:

- Перед тем как оставить устройство без присмотра.
- Перед проверкой устройства, после того как на него попал посторонний предмет.

- Перед проверкой, техническим обслуживанием или проведением работ с устройством.

**⚠ ОСТОРОЖНО.** Использование подобных инструментов в ближайшем окружении увеличивает риск нарушения слуха и вероятность пропустить потенциальную опасность, например появление людей в вашей рабочей зоне. • Не вносите никаких изменений в устройство и используйте только принадлежности и запасные части, рекомендованные производителем. • Опасность для здоровья из-за вдыхания пыли. При работе с устройством используйте респиратор. • Увлажните пыльные поверхности, чтобы уменьшить пылеобразование. • Не эксплуатируйте устройство вблизи открытого окна. • Запрещается направлять сопло на людей или животных.

**ВНИМАНИЕ.** Повреждение устройства при попадании мусора в воздухозаборник. Не кладите воздуходувку на мусор или вблизи него.

- Запрещается вставлять предметы в трубки воздуходувки.

**Примечание.** Используйте удлинитель сопла, чтобы воздушный поток был ближе к земле и обеспечивал оптимальный результат.

- Эксплуатируйте устройство только в разрешенное время суток. При этом также соблюдайте местные нормы и правила. Работа рано утром или поздно вечером может мешать другим людям.

### Безопасная транспортировка и хранение

**⚠ ПРЕДУПРЕЖДЕНИЕ.** Выключите устройство, дайте ему остыть и извлеките аккумулятор перед его хранением или транспортировкой.

**⚠ ОСТОРОЖНО.** Опасность повреждения устройства. Во время транспортировки обеспечьте защиту устройства от движения или падения.

**ВНИМАНИЕ.** Перед транспортировкой и хранением устройства извлеките все посторонние предметы. • Храните устройство в сухом, хорошо проветриваемом месте, недоступном для детей. Не допускайте попадания на устройство веществ, вызывающих коррозию, таких как садовые химикаты. • Не храните устройство под открытым небом.

### Безопасное техническое обслуживание и уход

**⚠ ПРЕДУПРЕЖДЕНИЕ.** Выключите двигатель, убедитесь, что все движущиеся части полностью остановлены, и извлеките аккумуляторный блок перед проверкой, очисткой или техническим обслуживанием устройства.

- Работы по сервисному и техническому обслуживанию этого устройства требуют особой осторожности и знаний и могут выполняться только квалифицированным персоналом. Отправьте устройство для технического обслуживания в авторизованную сервисную службу. • Обеспечить безопасное состояние устройства путем проверки надежности затяжки болтов, гаек и винтов через регулярные промежутки времени.

**⚠ ОСТОРОЖНО.** Используйте только те запасные части, принадлежности и насадки, которые одобрены производителем. Используйте оригинальные запасные части, принадлежности и насадки. Только они гарантируют безопасную и бесперебойную работу устройства.

**ВНИМАНИЕ.** После каждого использования очищайте изделие мягкой сухой тканью.

**Примечание.** Пользователь имеет право выполнять только настройки и ремонт, описанные в данной инструкции по эксплуатации. Обратитесь в ближайший авторизированный сервисный центр для выполнения прочих ремонтных услуг. • Поврежденные или неразборчивые предупреждающие знаки на устройстве должны заменяться в авторизованной сервисной службе.

### Остаточные риски

Определенные остаточные риски сохраняются даже при целевом применении устройства. Во время пользования устройством могут возникнуть следующие риски:

### ⚠ ПРЕДУПРЕЖДЕНИЕ

- Повреждения, вызываемые вибрацией. Для каждой работы используйте правильный инструмент, держитесь за предусмотренные ручки и устанавливайте минимально необходимую скорость воздушного потока.
- Шум может вызывать повреждение органов слуха. Используйте средства защиты органов слуха и ограничить нагрузку.
- Травмы от предметов, вылетающих из дутьевой трубки под давлением.
- Всегда надевайте защитные очки.

### Уменьшение рисков

### ⚠ ОСТОРОЖНО

- Продолжительное использование устройства может привести к нарушению кровообращения в руках, вызванному вибрацией. Общепринятую продолжительность использования установить невозможно, поскольку она зависит от многих факторов:
  - Индивидуальная склонность к плохому кровообращению (часто холодные пальцы, покалывание в пальцах).
  - Низкая температура окружающей среды. Для защиты рук необходимо надевать теплые перчатки.
  - Нарушение кровообращения из-за сильной хватки.
  - Непрерывная работа вреднее, чем работа с перерывами.
- При регулярном использовании устройства в течение длительного времени и при повторяющемся появлении симптомов (покалывание в пальцах, холодные пальцы) необходимо обратиться к врачу.

### Использование по назначению

### ⚠ ПРЕДУПРЕЖДЕНИЕ

Устройство не предназначено для использования детьми или лицами с ограниченными физическими, сенсорными или умственными

способностями или лицами, не ознакомленными с этими инструкциями.

- Данное устройство предусмотрено для промышленного применения.
- Эксплуатация устройства предусмотрена только на улице.
- Устройство можно использовать только в сухом, хорошо освещенном месте.
- Устройство предназначено для сдувания и васывания лежащего на земле легкого мусора, такого как листья, трава, обрезанные ветки кустарников и другие садовые отходы.

### Предсказуемое неправильное использование

Любое использование не по назначению недопустимо.

Оператор несет ответственность за ущерб, вызванный использованием не по назначению.

### Защита окружающей среды



Упаковочные материалы поддаются вторичной переработке. Упаковку необходимо утилизировать без ущерба для окружающей среды.



Электрические и электронные устройства часто содержат ценные материалы, пригодные для вторичной переработки, и зачастую такие компоненты, как батареи, аккумуляторы или масло, которые при неправильном обращении или ненадлежащей утилизации представляют потенциальную опасность для здоровья и экологии. Тем не менее, данные компоненты необходимы для правильной работы устройства. Устройство, обозначенные этим символом, запрещено утилизировать вместе с бытовыми отходами.

### Указания по ингредиентам (REACH)

Для получения актуальной информации об ингредиентах см. [www.kaercher.com/REACH](http://www.kaercher.com/REACH)

### Принадлежности и запасные части

Использовать только оригинальные принадлежности и запасные части. Только они гарантируют безопасную и бесперебойную работу устройства.

Для получения информации о принадлежностях и запчастях см. [www.kaercher.com](http://www.kaercher.com).

### Комплект поставки

Комплектация устройства указана на упаковке. При распаковке устройства проверить комплектацию. При обнаружении недостающих принадлежностей или повреждений, полученных во время транспортировки, следует уведомить торговую организацию, продавшую устройство.

### Символы на устройстве



Перед вводом в эксплуатацию ознакомьтесь с инструкцией по эксплуатации и всеми указаниями по технике безопасности.



Во время работы с устройством используйте подходящие средства защиты глаз и органов слуха.

	Не подвергать устройство воздействию дождя или высокой влажности.
	Опасность в результате отбрасывания предметов. Не допускать других лиц в рабочую зону.
	Вращающиеся крыльчатки вентилятора. Держите руки и ноги подальше от отверстий во время работы устройства.
	Указанный на этикетке подтвержденный уровень шума составляет 97 dB.

## Описание устройства

В данной инструкции по эксплуатации приведено описание устройства с максимальной комплектацией. Комплектация отличается в зависимости от модели (см. упаковку).

См. страницы с рисунками  
**Рисунок А**

- ① Сопло дутьевой трубки
- ② Дутьевая трубка
- ③ Корпус байонетного замка
- ④ Выключатель устройства
- ⑤ Фиксация частоты вращения
- ⑥ Тросовый привод
- ⑦ Клемма
- ⑧ Сильфон
- ⑨ Рама для переноски
- ⑩ Корпус двигателя
- ⑪ Отсек для аккумуляторов
- ⑫ Заводская табличка
- ⑬ Стопорный болт рукоятки
- ⑭ Кнопка повышенной мощности Turbo Boost
- ⑮ Рукоятка
- ⑯ Кнопка разблокировки аккумуляторного блока
- ⑰ Опорная консоль с подвесной проушиной
- ⑱ Застежка ремня регулировки высоты
- ⑲ Ремень с застежкой-защелкой
- ⑳ Соединительная трубка
- ㉑ \* Аккумулятор Battery Power+ 36V
- ㉒ \* Устройство быстрой зарядки Battery Power+ 36V
- ㉓ Монтажный инструмент

\* опция

## Аккумуляторный блок

Устройство может работать с двумя аккумуляторными блоками 36 V Kärcher Battery Power+.

## Монтаж

### Монтаж устройства

#### **⚠ ПРЕДУПРЕЖДЕНИЕ**

**Опасность травмирования из-за не полностью собранного устройства**  
Эксплуатировать устройство только тогда, когда оно полностью собрано и работоспособно.

1. Установка сильфона на корпус.
  - a Надеть один конец сильфона на трубку корпуса таким образом, чтобы выступ на трубке надежно вошел в паз на сильфоне.  
**Рисунок В**
  - b Вставить тросовый привод в углубление в трубном хомуте.
  - c Расположить части трубного хомута на трубе выше и ниже сильфона так, чтобы тросовый привод не был зажат.
  - d Вставить в трубный хомут винт со стороны, ближайшей к устройству, и затянуть с помощью прилагаемого монтажного инструмента.  
**Рисунок С**
  - e Вставить второй винт с другой стороны трубного хомута и затянуть с помощью прилагаемого монтажного инструмента.
2. Установка на сильфон соединительную трубку.
  - a Вставить соединительную трубку в сильфон так, чтобы выступ на трубке плотно вошел в паз на сильфоне.  
**Рисунок D**
  - b Вставить тросовый привод в углубление в трубном хомуте.
  - c Расположить части трубного хомута на трубе выше и ниже сильфона так, чтобы тросовый привод не был зажат.
  - d Вставить в трубный хомут винт со стороны, ближайшей к устройству, и затянуть с помощью прилагаемого монтажного инструмента.  
**Рисунок E**
  - e Вставить второй винт с другой стороны трубного хомута и затянуть с помощью прилагаемого монтажного инструмента.
3. Установка насадки дутьевой трубки.
  - a Надвинуть пазы насадки на выступы дутьевой трубки.  
**Рисунок F**
  - b Повернуть насадку так, чтобы две стрелки указывали друг на друга.  
Насадка зафиксировалась.
4. Установка дутьевой трубки.
  - a Надвинуть пазы дутьевой трубки на выступы устройства.  
**Рисунок F**
  - b Повернуть дутьевую трубку так, чтобы две стрелки указывали друг на друга.  
Дутьевая трубка зафиксировалась.

## Изменение положения рукоятки

Положение рукоятки может быть изменено в зависимости от потребностей пользователя.

1. Изменение положения рукоятки.

### Рисунок G

- a Ослабить стопорный болт.
- b Переместить рукоятку на трубке.
- c Затянуть стопорный болт.

## Управление

### ⚠ ПРЕДУПРЕЖДЕНИЕ

**Опасность травмирования из-за не полностью собранного устройства**

*Эксплуатировать устройство только тогда, когда оно полностью собрано и работоспособно.*

### ⚠ ОСТОРОЖНО

**Опасность травмирования разлетающимися предметами**

*Во время проведения любых работ на устройстве использовать защитные очки и соответствующие защитные перчатки.*

## Элементы управления

Садовый пылесос-воздуходувка имеет следующие элементы управления:

- Выключатель устройства, предназначенный для включения и выключения устройства. С помощью выключателя устройства можно регулировать скорость его работы в зависимости от силы нажатия на данную кнопку.
- Рычаг фиксации частоты оборотов для фиксации скорости воздушного потока.
- Кнопка повышения мощности Turbo Boost для увеличения скорости воздушного потока, установленной с помощью регулятора скорости вращения. Режим Boost остается активным в течение 2 минут, затем устройство автоматически возвращается в обычный режим.
- Стопорный болт для изменения положения рукоятки.

## Установка аккумулятора

### ВНИМАНИЕ

#### **Загрязненные контакты**

*Повреждения устройства и аккумулятора*

*Перед установкой аккумулятора проверить отсек и контакты на предмет загрязнения и при необходимости очистить.*

#### Рисунок H

1. Вставить аккумуляторные блоки в соответствующий отсек до щелчка.

## Надеть приспособление для переноски

### Примечание

*Приспособление для переноски следует одевать на оба плеча.*

1. Отрегулировать высоту защелки, перемещая застежки на ремне.
2. Зафиксировать застежку ремня.
3. Затянуть концы ремня так, чтобы устройство для переноски прилегло плотно.

## Включение устройства

### ⚠ ОСТОРОЖНО

**Опасность травмирования разлетающимися частями и нарушение слуха из-за шума**

*Всегда используйте полный комплект средств защиты органов зрения и слуха.*

1. Вставить аккумуляторные блоки, см. главу *Установка аккумулятора*.
2. Нажать выключатель устройства.

#### Рисунок I

3. Фиксация скорости вращения.

#### Рисунок J

- a Отрегулировать мощность воздушного потока регулятором скорости вращения.
- b При необходимости нажмите кнопку Turbo Boost для максимальной скорости потока.

## Извлечение аккумуляторных блоков

### Примечание

*При длительных перерывах в работе извлечь оба аккумуляторных блока из устройства и предохранять их от несанкционированного использования*

1. Потянуть кнопку разблокировки аккумуляторного блока в направлении аккумуляторного блока.

#### Рисунок K

2. Нажать кнопку разблокировки аккумуляторного блока, чтобы разблокировать аккумуляторный блок.
3. Вынуть аккумуляторный блок из устройства.

## Окончание работы

1. Извлечь аккумуляторные блоки из устройства (см. главу *Извлечение аккумуляторных блоков*).
2. Очистить устройство (см. главу *Очистка устройства*).

## Транспортировка и хранение

1. Выключить устройство.
2. Извлечение аккумуляторных блоков, см. главу *Извлечение аккумуляторных блоков*.
3. Снятие дутьевой трубки.

#### Рисунок L

- a Поворачивать дутьевую трубку до тех пор, пока она не отсоединится от трубы.
- b Снять дутьевую трубку.

4. Снятие насадки с дутьевой трубки.

#### Рисунок L

- a Поворачивать насадку дутьевой трубки до тех пор, пока она не отсоединится от дутьевой трубки.
- b Снять насадку с дутьевой трубки.

## Уход и техническое обслуживание

Прибор является необслуживаемым.

## Очистка устройства

### ⚠ ПРЕДУПРЕЖДЕНИЕ

**Неконтролируемый запуск**

**Опасность травмирования**

*Перед проведением любых работ по техобслуживанию и уходу извлекать аккумулятор из устройства.*

### ВНИМАНИЕ

**Неправильная очистка**

**Повреждения устройства**

Очистите устройство влажной тканью.  
 Не используйте средства для очистки,  
 содержащие растворители.  
 Не погружайте устройство в воду.  
 Запрещается очищать устройство струей воды  
 из шланга или струей высокого давления.

1. Выключить устройство.
2. Извлечь аккумуляторные блоки (см. главу  
 Извлечение аккумуляторных блоков).
3. Очистить поверхность устройства сухой мягкой  
 ветошью.

**Рисунок М**

**Замена сильфона**

**⚠ ПРЕДУПРЕЖДЕНИЕ**

**Неконтролируемый запуск**

**Опасность травмирования**

Перед проведением любых работ по  
 техобслуживанию и уходу извлекать аккумулятор  
 из устройства.

**⚠ ПРЕДУПРЕЖДЕНИЕ**

**Опасность травмирования из-за не  
 полностью собранного устройства**

Эксплуатировать устройство только тогда,  
 когда оно полностью собрано и работоспособно.

1. Выключить устройство.
2. Извлечь аккумуляторные блоки (см. главу  
 Извлечение аккумуляторных блоков).
3. Снятие сильфона.

**Рисунок N**

- a Ослабить и снять винты зажима с  
 соединительной трубки с помощью  
 прилагаемого монтажного инструмента.
- b Снять зажим.
- c Снять соединительную трубку.
- d Ослабить и снять винты зажима с корпуса с  
 помощью прилагаемого монтажного  
 инструмента.
- e Снять зажим.
- f Снять сильфон с корпуса.

4. Установка нового сильфона на корпус.
  - a Надеть один конец сильфона на трубку  
 корпуса таким образом, чтобы выступ на  
 трубке надежно вошел в паз на сильфоне.

**Рисунок B**

- b Вставить тросовый привод в углубление в  
 трубном хомуте.
- c Расположить части трубного хомута на трубе  
 выше и ниже сильфона так, чтобы тросовый  
 привод не был зажат.
- d Вставить в трубный хомут винт со стороны,  
 ближайшей к устройству, и затянуть с  
 помощью прилагаемого монтажного  
 инструмента.

**Рисунок C**

- e Вставить второй винт с другой стороны  
 трубного хомута и затянуть с помощью  
 прилагаемого монтажного инструмента.
5. Установить соединительную трубку на новый  
 сильфон.

- a Вставить соединительную трубку в сильфон  
 так, чтобы выступ на трубке плотно вошел в  
 паз на сильфоне.

**Рисунок D**

- b Вставить тросовый привод в углубление в  
 трубном хомуте.
- c Расположить части трубного хомута на трубке  
 выше и ниже сильфона так, чтобы тросовый  
 привод не был зажат.
- d Вставить в трубный хомут винт со стороны,  
 ближайшей к устройству, и затянуть с  
 помощью прилагаемого монтажного  
 инструмента.

**Рисунок E**

- e Вставить второй винт с другой стороны  
 трубного хомута и затянуть с помощью  
 прилагаемого монтажного инструмента.
6. Установка насадки дутьевой трубки.

- a Надвинуть пазы насадки на выступы дутьевой  
 трубки.

**Рисунок F**

- b Повернуть насадку так, чтобы две стрелки  
 указывали друг на друга.  
 Насадка зафиксировалась.
7. Установка дутьевой трубки.

- a Надвинуть пазы дутьевой трубки на выступы  
 устройства.

**Рисунок F**

- b Повернуть дутьевую трубку так, чтобы две  
 стрелки указывали друг на друга.  
 Дутьевая трубка зафиксировалась.

**Помощь при неисправностях**

Зачастую неисправности имеют простые причины,  
 поэтому с помощью следующего обзора их можно  
 устранить самостоятельно. В случае сомнения или  
 возникновения не описанных здесь неисправностей  
 следует обращаться в авторизованную сервисную  
 службу.

При увеличении срока службы емкость  
 аккумуляторного блока будет снижаться даже при  
 хорошем обслуживании, вследствие чего даже при  
 полной зарядке полное время работы больше не  
 будет обеспечиваться. Это не является дефектом.

Ошибка	Причина	Устранение
Прибор не включается	Аккумуляторный блок установлен неправильно.	● Вставьте аккумуляторный блок в крепление до фиксации.
	Аккумуляторный блок разряжен.	● Зарядите аккумуляторный блок.
	Аккумуляторный блок неисправен.	● Замените аккумуляторный блок.
Устройство останавливается во время работы	Перегрев аккумулятора	● Прервите работу и дайте аккумулятору остыть.
	Перегрев двигателя	● Прервите работу и дайте двигателю остыть.



## Гарантия

В каждой стране действуют соответствующие гарантийные условия, установленные уполномоченной организацией по сбыту нашей продукции. Возможные неисправности устройства в течение гарантийного срока мы устраняем бесплатно, если причина заключается в дефектах материалов или производственных браке. В случае возникновения претензий в течение гарантийного срока просьба обращаться с чеком о покупке в торговую организацию, продавшую изделие или в ближайшую уполномоченную службу сервисного обслуживания.  
(Адрес указан на обороте)

Дата выпуска отображается на заводской табличке в закодированном виде. При этом отдельные цифры имеют следующее значение::

Пример: 30190

- 3 год выпуска
- 0 столетие выпуска
- 1 десятилетие выпуска
- 9 вторая цифра месяца выпуска
- 0 первая цифра месяца выпуска

Таким образом, в данном примере код 30190 означает дату выпуска 09 / (2)013.

## Технические характеристики

		LBB 1060/36 Battery
<b>Рабочие характеристики устройства</b>		
Номинальное напряжение	V	36
Средняя скорость воздуха	km/h	135
Средняя скорость воздуха в турборежиме	km/h	193
Макс. теоретическая скорость воздушного потока аккумуляторной воздуходувки	km/h	163
Макс. теоретическая скорость воздушного потока аккумуляторной воздуходувки в турбо-режиме	km/h	232
Объем воздушного потока аккумуляторной воздуходувки	m <sup>3</sup> /h	744
Объем воздушного потока аккумуляторной воздуходувки в турбо-режиме	m <sup>3</sup> /h	1063
<b>Размеры и вес</b>		
Масса (без аккумуляторного блока)	kg	8,5
Длина x ширина x высота	mm	1579x
		546x
		470
<b>Расчетные значения в соответствии с EN 50636-2-100</b>		
Уровень звукового давления L <sub>pA</sub>	dB(A)	81,2
Погрешность K <sub>pA</sub>	dB(A)	3,0

LBB  
1060/36  
Battery

Уровень звуковой мощности L <sub>WA</sub>	dB(A)	97
Общее значение вибрации	m/s <sup>2</sup>	0,8
Погрешность K	m/s <sup>2</sup>	1,5

Сохраняется право на внесение технических изменений.

### Значение вибрации

#### ⚠ ПРЕДУПРЕЖДЕНИЕ

Указанное значение вибрации получено при стандартных условиях испытания устройства и может использоваться для сравнения. Указанное значение вибрации можно использовать для предварительной оценки нагрузки. В зависимости от способа и режима эксплуатации устройства, уровень вибрации может отличаться от указанного общего значения.

**Устройство со значением вибрации рука-плечо > 2,5 м/с<sup>2</sup> (см. главу Технические характеристики в инструкции по эксплуатации)**

⚠ **ОСТОРОЖНО** • При непрерывном использовании устройства в течение нескольких часов может появиться чувство онемения. • Для защиты рук необходимо надевать теплые перчатки. • Периодически делать паузы в работе.

## Декларация о соответствии стандартам ЕС

Настоящим заявляем, что концепция, конструкция и исполнение указанной ниже машины отвечают соответствующим основным требованиям директив ЕС по безопасности и охране здоровья. При любых изменениях машины, не согласованных с нашей компанией, данная декларация теряет свою силу. Изделие: Аккумуляторный садовый пылесос-воздуходувка с рюкзакom  
Тип: 1.042-509.x, 1.042-510.x

#### Действующие директивы ЕС

2006/42/ЕС (+2009/127/ЕС)  
2014/30/ЕС  
2000/14/ЕС (+2005/88/ЕС)  
2011/65/ЕС

#### Примененные гармонизированные стандарты

EN 60335-1:2012+A11:2014+A13:2017  
EN 50636-2-100:2014  
EN ISO 12100: 2010  
EN 55014-1: 2017  
EN 55014-2: 2015  
EN 50581: 2012

#### Примененный метод оценки соответствия

2000/14/ЕС с изменениями 2005/88/ЕС:  
Приложение V

#### Уровень звуковой мощности дБ(А)

Измерено:94,3  
Гарантировано:97

Нижеподписавшиеся лица действуют от имени и по доверенности Правления.

Лицо, ответственное за ведение документации: Ш.  
Райзер (S. Reiser)  
Alfred Kärcher SE & Co. KG  
Alfred-Kärcher-Str. 28–40  
71364 Winnenden (Germany)  
Тел.: +49 7195 14-0  
Факс: +49 7195 14-2212  
г. Винненден, 01.09.2018

## Tartalom

Általános utasítások .....	90
Biztonsági tanácsok .....	90
Rendeltetésszerű alkalmazás .....	92
Környezetvédelem .....	92
Tartozékok és pótalkatrészek .....	92
Szállított tartozékok .....	92
Szimbólumok a készüléken .....	92
A készülék leírása .....	92
Szerelés .....	93
Kezelés .....	93
Szállítás és tárolás .....	94
Ápolás és karbantartás .....	94
Segítség üzemzavarok esetén .....	94
Garancia .....	95
Műszaki adatok .....	95
EU megfelelőségi nyilatkozat .....	95

## Általános utasítások



A készülék első alkalmazása előtt olvassa el ezeket a biztonsági tanácsokat, ezt az eredeti használati utasítást, az ak-

kuiegységhez mellékelt biztonsági tanácsokat, valamint az akkuiegység / standard töltőkészülék mellékelt eredeti használati utasítását. Ezeknek megfelelően járjon el. Őrizze meg az említett dokumentumokat későbbi alkalmazásra vagy a következő tulajdonos számára.

A használati utasításban található útmutatások mellett figyelembe kell venni a törvényhozók általános biztonsági és balesetmegelőzési előírásait is.

## Biztonsági tanácsok

### Veszélyfokozat

#### **VESZÉLY**

- Olyan, közvetlenül fenyegető veszély jelzése, amely súlyos sérülésekhez vagy halálhoz vezet.

#### **FIGYELMEZTETÉS**

- Olyan, esetlegesen veszélyes helyzet jelzése, amely súlyos sérülésekhez vagy halálhoz vezethet.

#### **VIGYÁZAT**

- Olyan, esetlegesen veszélyes helyzet jelzése, amely könnyebb sérülésekhez vezethet.

#### **FIGYELEM**

- Olyan, esetlegesen veszélyes helyzet jelzése, amely anyagi károkhoz vezethet.

## Általános biztonsági utasítások

 **VESZÉLY** • Súlyos sérülések léphetnek fel, ha nem koncentrálnak munkában. Ne használja a készüléket, ha kábítószer, alkohol vagy gyógyszer hatása alatt áll, illetve ha fáradt.

 **FIGYELMEZTETÉS** • Olvassa el az összes biztonsági utasítást és előírást. A biztonsági utasítások és előírások betartásának elmulasztása áramütést és/vagy súlyos sérüléseket okozhat. **Őrizze meg valamennyi biztonsági utasítást és előírást.**

• Ezt a készüléket gyerekek vagy csökkent fizikai, érzékszervi vagy szellemi képességű személyek, illetve az utasításokat nem ismerő személyek nem használhatják. Helyi rendeletek korlátozhatják a kezelő életkorát. • Ügyeljen arra, hogy valamennyi védőberendezés és fogantyú megfelelően és biztonságosan rögzítve, valamint jó állapotú legyen. • Használat előtt ellenőrizze, hogy az egység, az összes kezelőszerv és a biztonsági berendezések megfelelően működnek-e. • Soha ne üzemeltesse a készüléket, ha a kézi fogantyún lévő be-/kikapcsoló nem megfelelően kapcsol be vagy ki. • Minden használat előtt ellenőrizze a ház esetleges sérüléseit. • A készülék használata során tartsa távol a gyermekeket és más személyeket a munkavégzési területtől. • Győződjön meg róla, hogy a szellőzőnyílások lerakódásmentesek. • A légáram jelentős távolságon keresztül képes fújni a tárgyakat. Használat előtt alaposan ellenőrizze a munkaterületet, és távolítsa el az esetleges tárgyakat, mint például köveket, törött üveget, szögeket, drótokat, fonalakat. • A készüléket csak szilárd, sík felületen, és a javasolt helyzetben tartva használja.

 **VIGYÁZAT** • Ismerkedjen meg a kezelőelemekkel és a készülék szabályszerű használatával. • A készülék használatakor viseljen teljes hallásvédőt. A készülék hangos, és tartós halláskárosodást okozhat, ha nem tartja be szigorúan az expozícióra, a zajcsökkentésre és a hallásvédőelemre vonatkozó utasításokat.

• A készülék használatakor viseljen teljes szemvédelmet. A gyártó erősen javasolja, hogy viseljen teljes arcmaszkot vagy teljesen zárt védőszemüveget. A normál szemüveg vagy napszemüveg nem védi meg az elrepített tárgyaktól. • A készülékkel végzett munka során viseljen hosszú, nehéz nadrágot, stabil lábbelit és megfelelő szabású kesztyűt. Ne dolgozzon meztlenül. Ne viseljen ékszert, szandált vagy rövidnadrágot.

 **FIGYELEM** • A készülék kezelője felelős a más személyekkel vagy azok tulajdonával történő balesetekért.

**Megjegyzés** • Egyes területeken előírások korlátozhatják a készülék alkalmazását. Érdeklődjön erről a helyi hatóságnál. • A készüléken lévő sérült vagy olvaszthatatlan figyelmeztető táblákat cseréltesse ki a hivatalos ügyfélszolgálatl.

### Biztonságos üzem

 **VESZÉLY** • Tilos a készüléket robbanásveszélyes területen használni!

 **FIGYELMEZTETÉS** • Más személyektől és állatoktól tartson 15 m minimális távolságot. Állítsa le a készüléket, ha valaki belép a területre. • Ne használja a készüléket, ha fennáll a villámcsapás veszélye. • A lehetséges veszélyek felismerése érdekében a munkaterületet akadálytalanul át kell tudni tekinteni. A készüléket csak akkor használja, ha a megvilágítás

megfelelő. • A készülékkel való munkavégzés során ne fusson, hanem járjon. Ne haladjon visszafelé. Kerülje a szabálytalan testhelyzetet, álljon stabilan, és mindig tartsa meg egyensúlyát. • Azonnal állítsa le a készüléket, és ellenőrizze sérülések tekintetében, vagy azonosítsa a rezgés okát, ha a készülék leesett, ütést kapott vagy szokatlan módon rezeg. A sérüléseket javíttassa meg az arra jogosult ügyfélszolgálattal, vagy cserélje ki a készüléket. • Baleset vagy üzemzavar esetén kapcsolja ki a készüléket, és távolítsa el az akkumulagyéget. A készüléket csak akkor szabad ismét üzembe helyezni, ha azt egy felhatalmazással rendelkező ügyfélszolgálat ellenőrizte. • A hátra vehető levélfűvő hevederrel van ellátva. Óvatosan állítsa be a hevedert a készülék súlyának elosztása érdekében. A készülék használata előtt ismerkedjen meg a hevederrel és a gyorszárral. Veszély esetén a helyes használat megvédi Önt a súlyos sérülésektől. Ne viseljen ruhát a heveder fölött, és egyéb módon se akadályozza a gyorszárhoz való hozzáférést. • A forgó alkatrészek sérülésveszélyesek. Kapcsolja ki a motort, vegye ki az akkumulátoregységet, és ügyeljen arra, hogy valamennyi mozgó részegység teljes mértékben leállt:

- mielőtt érintetlenül hagyja a készüléket.
- Mielőtt elvégezné a készülék ellenőrzését, miután idegen testtel ütközött.
- Mielőtt elvégezné az eszköz ellenőrzését, karbantartását vagy munkát végezze vele.

**⚠ VIGYÁZAT** • A hasonló eszközök működtetése a környezetben növeli a halláskárosodás kockázatát és csökkenti a potenciális veszélyek meghallásának valószínűségét, pl. ha emberek lépnek a munkaterületre. • Ne végezzen változtatást a készüléken, és csak a gyártó által ajánlott kiegészítőket és alkatrészeket használja. • Egészségügyi veszély a por belégzése miatt. A készülékkel való munkavégzéshez viseljen légvédő maszkot. • A porszenyezés csökkentése érdekében nedvesítse meg a poros felületeket. • Ne üzemeltesse a készüléket nyitott ablak közelében. • Ne irányítsa a fűvórész személyek vagy állatok felé.

**FIGYELEM** • Az egység károsodhat, ha a törmelék beszívja a légbemenetbe. Ne tegye a fűvókat laza törmelékre illetve annak közelébe. • Soha ne helyezzen tárgyakat a fűvócsövekbe.

**Megjegyzés** • Úgy használja a fűvókat, hogy a légáram közel legyen a talajhoz és hatékonyan dolgozhasson. • A készüléket kizárólag az arra megfelelő időpontokban üzemeltesse. Vegye figyelembe a helyi előírásokat is. Ha kora reggel vagy késő este használja, az másokat zavarhat.

### Biztonságos szállítás és raktározás

**⚠ FIGYELMEZTETÉS** • Tárolás és szállítás előtt kapcsolja ki a készüléket, hagyja lehűlni, és vegye ki belőle az akkumulátoregységet.

**⚠ VIGYÁZAT** • Sérülésveszély és a készülék károsodása. Szállításkor biztosítsa a készüléket elmozdulás, illetve leesés ellen.

**FIGYELEM** • Szállítás vagy tárolás előtt távolítsa el a készülékből minden idegen testet. • A készüléket olyan száraz és jól szellőző helyen tárolja, amelyet gyermekek nem érhetnek el. Tartsa távol a készüléket korrozíót okozó anyagoktól, mint például a kerti vegyszerektől. • Ne tárolja a készüléket külső térben.

### Biztonságos karbantartás és ápolás

**⚠ FIGYELMEZTETÉS** • Kapcsolja ki a motort, és ellenőrizze, hogy minden mozgó alkatrész teljesen leállt-e, majd vegye ki az akkumulátort, mielőtt a készüléket megvizsgálná, tisztítaná vagy karbantartaná. • A készüléken végzett szervizelési és karbantartási munkákhoz különös gondosság és ismeretek szükségesek, és ezeket csak megfelelően képzett személyek végezhetik. Karbantartás céljából a készüléket hivatalos szervizközpontba vigye. • Győződjön meg arról, hogy a készülék biztonságos állapotban van, azáltal, hogy rendszeres időközönként ellenőrzi, hogy az csapszegek, anyák és csavarok szorosra vannak húzva.

**⚠ VIGYÁZAT** • Csak a gyártó által jóváhagyott pótkalktrészeket, tartozékokat és toldalékokat használjon. Az eredeti pótkalktrészek, az eredeti tartozékok és az eredeti toldalékok garantálják a készülék biztonságos és zavarmentes működését.

**FIGYELEM** • Egy puha, száraz kendővel minden használat után tisztítsa meg a terméket.

**Megjegyzés** • Saját maga csak az ebben a használati utasításban leírt beállításokat és javításokat végezheti el. Egyéb javítások tekintetében forduljon valamelyik hivatalos ügyfélszolgálathoz. • A készüléken lévő sérült vagy olvashatatlan figyelmeztető táblákat cseréltesse ki a hivatalos ügyfélszolgálattal.

### Fennmaradó kockázatok

Bizonyos kockázatok még a készülék rendeltetésszerű üzemeltetése esetén is fennállnak. A készülék használata során a következő veszélyek léphetnek fel:

### ⚠ FIGYELMEZTETÉS

- A vibrációk sérüléseket okozhatnak. Minden munkához a megfelelő szerszámot és a megfelelő fogantyút használja, illetve és a munka elvégzéséhez szükséges lehető legkisebb sebességet alkalmazza.
- A zaj halláskárosodást okozhat. Viseljen hallásvédelmet és korlátozza a zajterhelést.
- Sérülések olyan repülő tárgyakkal, amelyek a légnyomással kiáramolhatnak a fűvócsőből.
- Mindig viseljen szemvédőt.

### Kockázatcsökkentés

### ⚠ VIGYÁZAT

- A készülék hosszabb használati időtartama a kezek rezgés okozta vérellátási zavarához vezethet. Általában érvényes használati időtartamot nem lehet meghatározni, mivel az többféle tényezőtől függ:
- Személyes ujjak a rossz vérellátásra (gyakran hideg ujjak, hajszibbadás).
- Alacsony környezeti hőmérséklet. Viseljen meleg kesztyűt kezei védelme érdekében.
- Rossz vérellátás a berendezés túl erős megmarkolása miatt.
- A szünetmentes üzemeltetés károsabb, mint a szünetek által megszakított üzem.

A készülék rendszeres, hosszan tartó használata és a tünetek, pl. az ujjszibbadás, hideg ujjak ismételt fellépése esetén, forduljon orvoshoz.

## Rendeltetésszerű alkalmazás

### ⚠ FIGYELMEZTETÉS

Ezt a készüléket gyerekek vagy csökkent fizikai, érzékszervi vagy szellemi képességű személyek, illetve az utasításokat nem ismerő személyek nem használhatják.

- A készülék ipari célú felhasználásra alkalmas.
- A készülék szabadtéri használatra lett tervezve.
- A készüléket csak száraz, jól megvilágított környezetben szabad használni.
- A készülék a földön lévő kisebb szennyeződések, például levelek, fű, levágtott növényrészek és egyéb kerti hulladékok elszívására való.

### Előrelátható hibás használat

A berendezés nem rendeltetésszerű használata tilos. A kezelő a nem rendeltetésszerű használatból eredő károkért nem vállal felelősséget.

### Környezetvédelem



A csomagolóanyag újrahasznosítható. Kérjük, környezetbarát módon semmisítse meg a csomagolást.



Az elektromos és elektronikus készülékek értékes, újrahasznosítható anyagokat, és gyakran olyan alkotóelemeket, például elemeket, akkumulátorokat vagy olajat is tartalmaznak, melyek nem megfelelő kezelése vagy helytelen megsemmisítése potenciális veszélyt jelenthet az emberek egészségre és a környezetre. Ezek az alkotóelemek azonban a készülék rendeltetésszerű üzemeléséhez szükségesek. Az ezzel a szimbólummal jelölt készülékeket nem szabad a háztartási hulladékkal együtt megsemmisíteni.

### Összetevőkre vonatkozó utasítások (REACH)

Az összetevőkre vonatkozó aktuális információkat itt találja: [www.kaercher.com/REACH](http://www.kaercher.com/REACH)

### Tartozékok és pótalkatrészek

Csak eredeti tartozékokat és eredeti pótalkatrészt alkalmazzon; ezek garantálják a készülék biztonságos és zavarmentes üzemelését.

A tartozékokra és pótalkatrészekre vonatkozóan információkat itt talál: [www.kaercher.com](http://www.kaercher.com).

### Szállított tartozékok

A készülékkel szállított tartozékok fel vannak tüntetve a csomagoláson. Kicsomagolásnál ellenőrizze, hogy megvan-e minden tartozék. Hiányzó tartozékok vagy szállítási sérülések esetén kérjük, értesítse a kereskedőt.

### Szimbólumok a készüléken

	Készüléke üzembe helyezése előtt vegye figyelembe a használati útmutatót és a biztonsági utasításokat.
	A készülékkel való munkavégzés során viseljen megfelelő szemvédelmet és hallásvédelmet.
	Ne tegye ki a készüléket esőzésnek vagy nedves körülményeknek.

	Kirepülő tárgyak veszélye. Ne engedjen nézelődőket a munkaterület közelébe.
	Forgó ventilátorkerekek. Tartsa a kezét és a lábát távol a nyílásoktól, amikor a készülék működésben van.
	A címkén feltüntetett, garantált zajszint a következő: 97 dB.

### A készülék leírása

A használati utasításban a maximális felszereltséget ismertetjük. Modelltől függően a szállított tartozékoknál különbségek figyelhetők meg (lásd a csomagolást).

**A képet lásd az ábrák oldalán**

#### Ábra A

- 1 Fúvócső fúvóka
- 2 Fúvócső
- 3 Bajonettzár háza
- 4 Készülékkapcsoló
- 5 Fordulatszám-rögztítés
- 6 Csörlő
- 7 Bilincs
- 8 Harmonika
- 9 Tartókeret
- 10 Motorház
- 11 Akkumulátortartó
- 12 Típus tábla
- 13 Zárócsavar fogantyú
- 14 Turbo Boost gomb
- 15 Kézi fogantyú
- 16 Akkumulátoregység-reteszelés feloldó billentyűje
- 17 Támasztó konzol függesztőgyűrűvel
- 18 Magasságbeállító heveder csatja
- 19 Heveder bekattanó csatja
- 20 Összekötő cső
- 21 \*Battery Power+ 36V akkumulátorcsomag
- 22 \*Battery Power+ 36V gyorsöltő készülék
- 23 Szerelőszerszám

\* opcionális

### Akkuegység

A berendezés két 36 V Kärcher Battery Power+ akkuegységgel működhető.

## Szerelés

### Berendezés szerelése

#### ⚠ FIGYELMEZTETÉS

**Ha a készüléket nem szerelik teljesen össze, akkor sérülésveszély áll fenn**

*A készüléket csak teljesen összeszerelt és működőképes állapotban üzemeltesse.*

- Szerelje fel a harmonikát a házra.
  - Tolja a harmonika egyik végét a házcső fölé úgy, hogy a cső megemelt gerince biztonságosan illeszkedjen a harmonika nyílásába.

#### Ábra B

- Helyezze a csőrőt a csőbilincs mélyedésébe.
- Helyezze a csőbilincs alkatrészeit a csőre fent és lent úgy, hogy a csőrő ne legyen becsípve.
- Helyezzen egy csavart a készülékhez legközelebbi oldalon a csőbilincsbe, és húzza meg a mellékelt szerelőszerszámmal.

#### Ábra C

- Helyezze be a második csavart a csőbilincs másik oldalán, és húzza meg a mellékelt szerelőszerszámmal.

- Szerelje fel az összekötő csövet a harmonikára.

- Tolja be az összekötő csövet a harmonikába úgy, hogy a cső megemelt gerince biztonságosan illeszkedjen a harmonika nyílásába.

#### Ábra D

- Helyezze a csőrőt a csőbilincs mélyedésébe.
- Helyezze a csőbilincs alkatrészeit a csőre fent és lent úgy, hogy a csőrő ne legyen becsípve.
- Helyezzen egy csavart a készülékhez legközelebbi oldalon a csőbilincsbe, és húzza meg a mellékelt szerelőszerszámmal.

#### Ábra E

- Helyezze be a második csavart a csőbilincs másik oldalán, és húzza meg a mellékelt szerelőszerszámmal.

- Szerelje fel a fűvöcső fűvókáját.

- Csúsztassa a fűvókán lévő mélyedéseket a fűvóka orrára.

#### Ábra F

- Forgassa el a fűvókát úgy, hogy a két nyíl egymás felé nézzen.

A fűvóka rögzítve van a helyén.
- Szerelje fel a fűvöcsövet.

- Csúsztassa a fűvóka mélyedéseit a készülék orraira.

#### Ábra F

- Forgassa el a fűvöcsövet úgy, hogy a két nyíl egymás felé nézzen.

A fűvöcső rögzítve van a helyén.

### A fogantyú helyzetének megváltoztatása

A fogantyú helyzete a kezelő igényeihez igazítható.

- A fogantyú helyzetének megváltoztatása.

#### Ábra G

- Lazítsa meg a rögzítőcsavart.
- Tolja el a fogantyút a csőn.
- Húzza meg a rögzítőcsavart.

## Kezelés

#### ⚠ FIGYELMEZTETÉS

**Ha a készüléket nem szerelik teljesen össze, akkor sérülésveszély áll fenn**

*A készüléket csak teljesen összeszerelt és működőképes állapotban üzemeltesse.*

#### ⚠ VIGYÁZAT

**Sérülésveszély repülő tárgyak miatt.**

*A készülékkel való munkavégzés közben viseljen védőszemüveget és megfelelő védőkesztyűt.*

### Kezelőelemek

A levélfűvó a következő kezelőszervekkel rendelkezik:

- Eszközkapcsoló az eszköz be- és kikapcsolásához. Attól függően, hogy milyen erősen nyomja meg, a fordulatszám az eszközkapcsolóval szabályozható.
- Fordulatszámrögzítő kar a légáramlás sebességének rögzítéséhez.
- Turbo Boost gomb a fordulatszámrögzítéssel beállított levegősebesség maximalizálásához. A Boost üzemmód 2 percig aktív marad, majd automatikusan visszakapcsol a normál működésre.
- Rögzítőcsavar a fogantyú helyzetének megváltoztatásához.

### Az akkumulátor behelyezése

#### FIGYELEM

**Szennyezett érintkezők**

*A készülék és az akkumulátor sérülései*

*Behelyezés előtt ellenőrizze, hogy az akkumulátortartó és az érintkezők nincsenek-e elszennyeződve, és szükség esetén tisztítsa meg őket.*

#### Ábra H

- Csúsztassa az akkuegységeket a megfelelő tartókba, amíg hallhatóan be nem kattannak.

### Három felhelyezése

#### Megjegyzés

*A három a két váll fölött kell viselni.*

- Állítsa be a rögzítő magasságát az öv csatjának az eltolásával.
- Rögzítse be a heveder bekattanó csatját.
- Húzza meg a heveder végeit úgy, hogy a három szorosan illeszkedjen.

### A készülék bekapcsolása

#### ⚠ VIGYÁZAT

**Sérülésveszély a repülő tárgyak miatt, valamint halláskárosodás veszélye a zaj miatt**

*Mindig viseljen védőszemüveget és hallásvédelmet.*

- Akkucsomagok behelyezése, lásd a következő fejezetet: *Az akkumulátor behelyezése.*
- Nyomja meg a készülékkapcsolót.

#### Ábra I

- Rögzítse a fordulatszámot.

#### Ábra J

- Állítsa be a légáram erősségét a fordulatszám rögzítésével.
- Ha szükséges, a maximális áramlás eléréséhez nyomja meg a Turbo Boost gombot.

### Akkuegységek eltávolítása

#### Megjegyzés

*Hosszabb munkamegszakítás esetén távolítsa el a két akkuegységet a készülékből és biztosítsa illetéktelen alkalmazás ellen*

- Az akkuegység reteszelés feloldó billentyűjét húzza az akkuegység irányába.

#### Ábra K

- Nyomja meg az akkuegység reteszelés feloldó billentyűjét az akkuegység kiretetzéséhez.
- Vegye ki az akkuegységet a készülékből.

## Az üzem befejezése

1. Távolítsa el az akkuegységeket a készülékből (lásd a *Akkuegységek eltávolításafejezetben*).
2. Tisztítsa meg a készüléket (lásd a *A készülék tisztításafejezetben*).

## Shállítás és tárolás

1. Kapcsolja ki a készüléket.
2. Távolítsa el az akkuegységeket, lásd az alábbi fejezetet: *Akkuegységek eltávolítása*.
3. Távolítsa el a fúvócsövet.

### Ábra L

- a Forgassa el a fúvókát, amíg le nem válik a csőtól.
  - b Távolítsa el a fúvócsövet.
4. Távolítsa el a fúvócsó fúvókáját.

### Ábra L

- a Forgassa el a fúvócsó fúvókáját mindaddig, amíg le nem válik a fúvókacsőtól.
- b Vegye le a fúvócsó fúvókáját.

## Apolás és karbantartás

A készülék nem igényel karbantartást.

### A készülék tisztítása

#### ⚠ FIGYELMEZTETÉS

##### Ellenőrizetlen beindulás

##### Sérülésveszély

*Munkaszünetekben, valamint a karbantartási és ápolási műveletek előtt vegye ki az akkumulátort a készülékből.*

#### FIGYELEM

##### Szakszerűtlen tisztítás

##### A készülék károsodása

*Nedves kendővel tisztítsa meg a készüléket.*

*Ne használjon oldószertartalmú tisztítószeret.*

*A készüléket ne merítse vízbe.*

*Ne tisztítsa a készüléket tömlővel vagy magasnyomású vízzel.*

1. Kapcsolja ki a készüléket.
2. Távolítsa el az akkuegységet (lásd a *Akkuegységek eltávolításafejezetben*).
3. Tisztítsa meg a készülék felületét puha, száraz ruhával.

### Ábra M

### A harmonika cseréje

#### ⚠ FIGYELMEZTETÉS

##### Ellenőrizetlen beindulás

##### Sérülésveszély

*Munkaszünetekben, valamint a karbantartási és ápolási műveletek előtt vegye ki az akkumulátort a készülékből.*

#### ⚠ FIGYELMEZTETÉS

*Ha a készüléket nem szerelik teljesen össze, akkor sérülésveszély áll fenn*

*A készüléket csak teljesen összeszerelt és működőképesség állapotban üzemeltesse.*

1. Kapcsolja ki a készüléket.

2. Távolítsa el az akkuegységet (lásd a *Akkuegységek eltávolításafejezetben*).
3. Szerelje ki a harmonikát.

### Ábra N

a Lazítsa meg és távolítsa el a csatlakozóvezetékben lévő bilincs csavarjait a mellékelt szerelőszer számmal.

b Vegye le a bilincset.

c Vegye le a csatlakozó csövet.

d Lazítsa meg és távolítsa el a házon lévő bilincs csavarjait a mellékelt szerelőszer számmal.

e Vegye le a bilincset.

f Vegye le a házról a harmonikát.

4. Szerelje fel a házra az új harmonikát.

a Tolja a harmonika egyik végét a házcső fölé úgy, hogy a cső megemelt gerince biztonságosan illeszkedjen a harmonika nyílásába.

### Ábra B

b Helyezze a csörlőt a csőbilincs mélyedésébe.

c Helyezze a csőbilincs alkatrészeit a csőre fent és lent úgy, hogy a csörlő ne legyen becsípve.

d Helyezzen egy csavart a készülékhez legközelebbi oldalon a csőbilincsbe, és húzza meg a mellékelt szerelőszer számmal.

### Ábra C

e Helyezze be a második csavart a csőbilincs másik oldalán, és húzza meg a mellékelt szerelőszer számmal.

5. Szerelje fel a csatlakozó csövet az új harmonikára.

a Tolja be az összekötő csövet a harmonikába úgy, hogy a cső megemelt gerinc biztonságosan illeszkedjen a harmonika nyílásába.

### Ábra D

b Helyezze a csörlőt a csőbilincs mélyedésébe.

c Helyezze a csőbilincs alkatrészeit a csőre fent és lent úgy, hogy a csörlő ne legyen becsípve.

d Helyezzen egy csavart a készülékhez legközelebbi oldalon a csőbilincsbe, és húzza meg a mellékelt szerelőszer számmal.

### Ábra E

e Helyezze be a második csavart a csőbilincs másik oldalán, és húzza meg a mellékelt szerelőszer számmal.

6. Szerelje fel a fúvócsó fúvókáját.

a Csúsztassa a fúvókán lévő mélyedéseket a fúvóka orrára.

### Ábra F

b Forgassa el a fúvókát úgy, hogy a két nyíl egymás felé nézzen.

A fúvóka rögzítve van a helyén.

7. Szerelje fel a fúvócsövet.

a Csúsztassa a fúvóka mélyedéseit a készülék orrára.

### Ábra F

b Forgassa el a fúvócsövet úgy, hogy a két nyíl egymás felé nézzen.

A fúvócsó rögzítve van a helyén.

## Segítség üzemzavarok esetén

Az üzemzavarok gyakran egyszerű okokra vezethetők vissza, amelyeket az alábbi áttekintés segítségével a kezelő maga is könnyen elháríthat. Kétség esetén vagy az itt meg nem nevezett üzemzavarok esetén kérjük, forduljon a hivatalos ügyfélszolgálathoz.

A használati idő előrehaladtával az akkumulátoregység kapacitása még megfelelő ápolás mellett is csökken,

így már teljesen feltöltött állapotban sem éri el a teljes üzemidőt. Ez nem hiba.

Hiba	Ok	Elhárítás
<b>A készülék nem indul el</b>	Az akkumulátor-egység nincs megfelelően behelyezve.	● Tolja be az akkumulátor-egységet a tartóba, míg be nem pattan.
	Az akkumulátor-egység lemerült.	● Töltse fel az akkumulátor-egységet.
	Az akkumulátor-egység meghibásodott.	● Cserélje ki az akkumulátor-egységet.
<b>A készülék üzem közben leáll</b>	Az akkumulátor túlmelegedett	● Hagyja abba a munkát, és várjon, amíg az akkumulátor hőmérséklete eléri a normál tartományt.
	A motor túlmelegedett	● Hagyja abba a munkát, hagyja a motort lehűlni.

## Garancia

Minden országban az illetékes értékesítő társaságunk által megadott garanciális feltételek vannak érvényben. A készüléknél felmerülő esetleges zavarokat a garanciaidőn belül díjmentesen orvosoljuk, amennyiben anyag-, illetve gyártási hibáról van szó. Garanciális esetben kérjük, a számlával együtt forduljon kereskedőjéhez vagy a legközelebbi, arra jogosult ügyfélszolgálati irodához. (A címet lásd a hátoldalon)

## Műszaki adatok

		<b>LBB 1060/36 Battery</b>
<b>A készülék teljesítményre vonatkozó adatai</b>		
Névleges feszültség	V	36
Átlagos levegősebesség	km/h	135
Átlagos levegősebesség, turbó üzemmód	km/h	193
Akkumulátoros fűvókészülék maximális elméleti légsebessége	km/h	163
Turbó üzemmódos akkumulátoros fűvókészülék maximális elméleti légsebessége	km/h	232
Akkumulátoros fűvókészülék légárama	m <sup>3</sup> /h	744
Turbó üzemmódos akkumulátoros fűvókészülék légárama	m <sup>3</sup> /h	1063
<b>Méretek és súlyok</b>		
Tömeg (akkuegység nélkül)	kg	8,5
Hosszúság x szélesség x magasság	mm	1579x 546x 470
<b>Az EN 50636-2-100 szabvány szerint meghatározott értékek</b>		
Zajszint L <sub>pA</sub>	dB(A)	81,2
K bizonytalansági paraméter <sub>pA</sub>	dB(A)	3,0
L zajteljesítményszint <sub>WA</sub> + K bizonytalansági paraméter <sub>WA</sub>	dB(A)	97
Összes vibrációs érték	m/s <sup>2</sup>	0,8
Bizonytalansági paraméter K	m/s <sup>2</sup>	1,5

A műszaki változtatások jogát fenntartjuk.

## Vibrációs érték

### △ FIGYELMEZTETÉS

A közölt vibrációs érték mérése standard vizsgálati eljárás alapján történt, és a készülékek összehasonlítására használható.

A közölt vibrációs érték felhasználható a terhelési érték előzetes meghatározására.

A készülék használati módjától függően a lengési érték a készülék pillanatnyi használat során eltérhet a megadott teljes értéktől.

Készülékek > 2,5 m/s<sup>2</sup> kéz-kar vibrációval (lásd a használati útmutatóban a **Műszaki adatok** című fejezetet).

△ **VIGYÁZAT** • A készülék több órán keresztül, megszakítás nélkül történő használata érzékszerveket okozhat. • Viseljen meleg kesztyűt kezei védelme érdekében. • Tartson rendszeresen szünetet.

## EU megfelelőségi nyilatkozat

Ezúton kijelentjük, hogy az alább megjelölt gép tervezése és felépítése alapján, valamint az általunk forgalomba hozott kivitelben megfelel a vonatkozó EU-irányelvek alapvető biztonsági és egészségügyi követelményeinek. A gépen végzett, de velünk nem egyeztetett módosítás esetén jelen nyilatkozat érvényét veszti.

Termék: Akkumulátoros hátra vehető levélfűvó

Típus: 1.042-509.x, 1.042-510.x

**Vonatkozó EU-irányelvek**  
2006/42/EK (+2009/127/EK)  
2014/30/EU irányelv  
2000/14/EK (+2005/88/EK)  
2011/65/EU irányelv

### Alkalmazott harmonizált szabványok

EN 60335-1:2012+A11:2014+A13:2017  
EN 50636-2-100:2014  
EN ISO 12100: 2010  
EN 55014-1: 2017  
EN 55014-2: 2015  
EN 50581: 2012

### Alkalmazott megfelelőségértékelési eljárások

2000/14/EK és módosítása: 2005/88/EK: V. melléklet

### Zajtjeljesítményszint dB(A)

Mért: 94,3

Szavatolt: 97

Az aláírók a cégvezetőség megbízásából és teljes körű meghatalmazásával járnak el.

Dokumentációs ügyekben meghatalmazott: S. Reiser  
Alfred Kärcher SE & Co. KG  
Alfred-Kärcher-Str. 28 - 40  
71364 Winnenden (Németország)  
Tel.: +49 7195 14-0  
Fax: +49 7195 14-2212  
Winnenden, 2018/09/01

## Obsah

Obecné pokyny .....	96
Bezpečnostní pokyny .....	96
Použití v souladu s určením .....	97
Ochrana životního prostředí .....	98
Příslušenství a náhradní díly .....	98
Rozsah dodávky .....	98
Symboly na přístroji .....	98
Popis přístroje .....	98
Montáž .....	98
Obsluha .....	99
Přeprava a skladování .....	99
Péče a údržba .....	100
Nápověda při poruchách .....	100
Záruka .....	101
Technické údaje .....	101
EU prohlášení o shodě .....	101

## Obecné pokyny



Před prvním použitím přístroje si přečtěte tyto bezpečnostní pokyny a originální provozní návod, bezpečnostní pokyny přiložené k akupacku a přiložený originální provozní návod pro akupack / standardní nabíječku. Řiďte se jimi. Ušchovávejte brožury pro pozdější použití nebo pro dalšího vlastníka. Kromě pokynů v návodu k použití musíte dodržovat všeobecné zákonné bezpečnostní předpisy a předpisy pro prevenci úrazů.

## Bezpečnostní pokyny

### Stupně nebezpečí

#### **⚠ NEBEZPEČÍ**

• Upozornění na bezprostředně hrozící nebezpečí, které vede k těžkým úrazům nebo usmrcení.

#### **⚠ VAROVÁNÍ**

• Upozornění na možnou nebezpečnou situaci, která může vést k těžkým úrazům nebo usmrcení.

#### **⚠ UPOZORNĚNÍ**

• Upozornění na možnou nebezpečnou situaci, která může vést k lehkým úrazům.

#### **POZOR**

• Upozornění na možnou nebezpečnou situaci, která může vést ke vzniku věcných škod.

### Všeobecné bezpečnostní pokyny

**⚠ NEBEZPEČÍ.** Vážná zranění způsobená nesoustředěnou prací. Nepoužívejte přístroj, pokud jste pod vlivem drog, alkoholu nebo léků nebo jste unaveni.

**⚠ VAROVÁNÍ.** Přečtěte si všechny bezpečnostní pokyny a varování. Opomenutí při dodržování těchto bezpečnostních upozornění a pokynů může vést k úrazu elektrickým proudem a/nebo k těžkým úrazům. **Ušchovávejte všechny bezpečnostní pokyny a varování pro pozdější použití.** • Přístroj není určen k tomu, aby jej používaly děti nebo osoby s omezenými tělesnými, smyslovými či duševními schopnostmi nebo osoby, jenž nejsou seznámeny s těmito pokyny. Místní předpisy mohou omezovat věk obsluhy přístroje. • Ujistěte se, že jsou všechna ochranná zařízení a rukojeti řádně a bezpečně upevněná a v dobrém stavu. • Před zahájením provozu se ujistěte, že přístroj, všechny ovládací prvky a bezpečnostní zařízení řádně fungují. • Nikdy nepoužívejte přístroj, pokud spínač zapnutí / vypnutí na rukojeti správně nezapíná nebo nevypíná. • Před každým použitím zkontrolujte, zda není poškozený kryt. • Během používání přístroje udržujte děti a ostatní osoby mimo pracovní oblast. • Ujistěte se, že ve větracích otvorech nejsou usazeniny. • Předměty mohou být proudem vzduchu odfouknuty na značnou vzdálenost. Před použitím důkladně prohleďte pracovní plochu a odstraňte z ní předměty, jako jsou kameny, rozbité sklo, hřebíky, dráty nebo provazy. • Přístroj provozujte pouze na rovném, pevném podkladu a v doporučené poloze.

**⚠ UPOZORNĚNÍ.** Seznamte se s ovládacími prvky a správným používáním přístroje. • Při používání přístroje používejte plnou ochranu sluchu. Přístroj je hluchý a může způsobit trvalé poškození sluchu, pokud nebudete striktně dodržovat pokyny týkající se expozice, snížení hluku a ochrany sluchu. • Při používání přístroje používejte plnou ochranu zraku. Výrobce naléhavě doporučuje používání plně obličejové masky nebo plně uzavřených ochranných brýlí. Normální brýle nebo sluneční brýle nenabízejí ochranu před vymrštěnými předměty. • Při práci s přístrojem noste dlouhé těžké kalhoty, pevnou obuv a dobře padnoucí rukavice. Nepracujte bosí. Nenoste šperky, sandály nebo šortky.

**POZOR** • Osoba obsluhující přístroj je zodpovědná za zranění nebo škody při střetu s jinými osobami nebo jejich majetkem.

**Upozornění.** V některých regionech mohou předpisy omezovat použití tohoto přístroje. Nechte si poradit od svého místního úřadu. • Poškozené nebo nečitelné výstražné štítky na přístroji nechte vyměnit autorizovaným zákaznickým servisem.

### Bezpečný provoz

**⚠ NEBEZPEČÍ.** Provoz v oblastech s nebezpečím výbuchu je zakázán.

**⚠ VAROVÁNÍ.** Dodržujte minimální vzdálenost 15 m od osob a zvířat. Zastavte přístroj, pokud někdo vstoupí do této oblasti. • Nepoužívejte přístroj, pokud hrozí nebezpečíblesku. • Potřebujete mít neomezený výhled do pracovní oblasti, abyste rozpoznali možná nebezpečí. Přístroj používejte pouze při dobrém osvětlení. • S přístrojem při práci neběhejte, nýbrž pouze chodte. Nechodte pozpátku. Vyvarujte se abnormálnímu držení těla, zaujměte bezpečný postoj a udržujte vždy rovnováhu. • V případě pádu stroje, nárazu stroje nebo zjištění neobvyklých vibrací přístroj okamžitě zastavte a zkontrolujte, zda nevykazuje žádné škody, respektive identifikujte příčinu vibrací. Případně



škody nechte opravit autorizovaným zákaznickým servisem nebo zajistíte výměnu přístroje. ● V případě poruchy nebo nehody přístroj vypněte a vyjměte akupack. Přístroj smíte znovu uvést do provozu teprve tehdy, když ho zkontroloval autorizovaný zákaznický servis. ● Batoňový fukar na listí je vybaven postrojem. Pečlivě upravte postroj, aby se hmotnost přístroje rozložila. Před používáním přístroje se dobře obeznamte s nosným popruhem a rychlouzávěrem. V případě nebezpečí vás může správné použití zachránit před vážnými zraněními. Nenechte oblečení nad popruhem a žádným jiným způsobem neblokuje přístup k rychlouzávěru. ● Nebezpečí poranění o rotující díly. Vypněte motor, vyjměte akupack a ujistěte se, že jsou všechny pohyblivé části zcela zastavené:

- Než necháte přístroj bez dozoru.
- Než začnete přístroj provozovat poté, co byl zasažen cizím tělesem.
- Než začnete přístroj kontrolovat, provádět údržbu nebo práce na přístroji.

**⚠ UPOZORNĚNÍ.** Provoz podobných nástrojů v okolí zvyšuje riziko poškození sluchu a pravděpodobnost možného přeslechnutí nebezpečí, např. osob, které vstupují do Vašeho pracovního prostoru. ● Neprovádějte na přístroji žádné změny a používejte pouze příslušenství a náhradní díly, které jsou doporučené výrobcem. ● Ohrožení zdraví vdechnutím prachu. Při práci s přístrojem používejte ochrannou dýchací masku. ● Navlhčete prašné povrchy, abyste snížili zatížení prachem. ● Neprovazujte přístroj v blízkosti otevřeného okna. ● Tryskou dmychadla nikdy nemiňte proti lidem nebo zvířatům.

**POZOR.** Poškození přístroje, pokud dojde k nasátí zametaného materiálu do vstupu vzduchu. Neodkládejte dmychadlo na volný zametaný materiál nebo do jeho blízkosti. ● Nestrkejte do trubky dmychadla žádné předměty.

**Upozornění.** Pokud použijete prodloužení trysky, může proud vzduchu pracovat efektivně v blízkosti země. ● Přístroj provozujte pouze v přiměřených časech. Dodržujte přítom místní předpisy a nařízení. Provoz časně ráno nebo pozdě večer by mohl rušit jiné osoby.

### Bezpečná přeprava a skladování

**⚠ VAROVÁNÍ.** Vypněte přístroj, nechte ho vychladnout a vyjměte akupack předtím, než ho uskladníte nebo budete přepravovat.

**⚠ UPOZORNĚNÍ.** Nebezpečí poranění a poškození přístroje. Při přepravě zajistěte přístroj proti pohybu nebo pádu.

**POZOR.** Odstraňte z přístroje všechna cizí tělesa předtím, než ho budete přepravovat nebo uskladňovat. ● Přístroj uložte na suchém a dobře větraném místě, kam nemají přístup děti. Přístroj držte z dosahu korozivních látek, jako jsou zahradní chemikálie. ● Neskladujte přístroj venku.

### Bezpečná údržba a ošetřování

**⚠ VAROVÁNÍ.** Než začnete přístroj kontrolovat, čistit nebo provádět údržbu, vypněte motor, vyjměte akumulátor a ujistěte se, že jsou všechny pohyblivé části zcela zastavené. ● Servisní a údržbářské práce na tomto přístroji vyžadují zvláštní péči a znalosti a smí je provádět jen odpovídajícím

způsobem kvalifikovaný odborný personál. Přístroje předejte za účelem údržby do autorizovaného zákaznického servisu. ● Kontrolujte v pravidelných intervalech, zda jsou čepy, matice a šrouby pevně utaženy, abyste zajistili, že zařízení bude v bezpečném stavu.

**⚠ UPOZORNĚNÍ.** Používejte výhradně náhradní díly, příslušenství a nástavce schválené výrobcem. Originální náhradní díly, příslušenství a nástavce zaručují bezpečný a bezporuchový provoz přístroje.

**POZOR.** Výrobek očistěte po každém použití měkkou suchou utěrkou.

**Upozornění.** Smíte provádět jen nastavení a opravy popisované v tomto návodu k použití. Pro opravy nad tento rámec kontaktujte svůj autorizovaný zákaznický servis. ● Poškozené nebo nečitelné výstražné štítky na přístroji nechte vyměnit autorizovaným zákaznickým servisem.

### Zbytková rizika

Určitá zbytková rizika přetrvávají, i když je přístroj provozován v souladu s určením. Při používání přístroje se mohou vyskytnout následující nebezpečí:

#### ⚠ VAROVÁNÍ

- Vibrace mohou způsobit zranění. Pro každou práci používejte správný nástroj, používejte příslušné rukojeti a práci provádějte s nastavením nejvyšší potřebné rychlosti.
- Hluk může způsobit poškození sluchu. Používejte ochranu sluchu a omezte zátěž.
- Poranění hrozenými předměty, které mohou uniknout z dmychadla v důsledku tlaku vzduchu.
- Používejte vždy ochranu zraku.

### Snížení rizika

#### ⚠ UPOZORNĚNÍ

- Delší doba používání přístroje může vést ke vzniku oběhových problémů u předních končetin v důsledku vibrací. Všeobecně platnou dobu používání nelze stanovit, protože ji ovlivňuje více faktorů:
- Osobní predispozice ke špatnému oběhu (často studené prsty, mravenčení v prstech)
- Nízká teplota prostředí. Používejte teplé rukavice na ochranu rukou.
- Pevným stiskem omezený krevní oběh.
- Nepřerušovaný provoz je škodlivější než provoz přerušovaný přestávkami.

Při pravidelném, dlouhodobém používání přístroje a při opakovaných projevech příznaků, např. mravenčení v prstech, studené prsty, vyhledejte lékaře.

### Použití v souladu s určením

#### ⚠ VAROVÁNÍ

Přístroj není určen k tomu, aby jej používaly děti nebo osoby s omezenými tělesnými, smyslovými či duševními schopnostmi nebo osoby, jenž nejsou seznámeny s těmito pokyny.

- Tento přístroj je vhodný pro průmyslové použití.
- Přístroj je určen pouze pro venkovní použití.
- Přístroj je možno používat pouze v suchém, dobře osvětleném prostředí.
- Přístroj je určen pouze k odfukování lehkého zametaného materiálu ležícího na zemi, jako je listí, tráva a jiné zahradní odpady.

## Předvídatelné nesprávné používání

Jakékoli použití, které není v souladu s určením, je nepřipustné.

Obsluha ručí za škody vzniklé kvůli použití v rozporu s určením.

## Ochrana životního prostředí



Obalové materiály jsou recyklovatelné. Obaly prosím likvidujte ekologickým způsobem.



Elektrické a elektronické přístroje obsahují hodnotné recyklovatelné materiály a často součásti, jako baterie, akumulátory nebo oleje, které mohou při chybném zacházení nebo

likvidaci představovat potenciální nebezpečí pro lidské zdraví nebo pro životní prostředí. Pro řádný provoz přístroje jsou však tyto součásti nezbytné. Přístroje označené tímto symbolem se nesmí likvidovat s domovním odpadem.

### Informace k obsaženým látkám (REACH)

Aktuální informace k obsaženým látkám naleznete na stránkách: [www.kaercher.com/REACH](http://www.kaercher.com/REACH)

## Příslušenství a náhradní díly

Používejte pouze originální příslušenství a náhradní díly, které Vám zaručují bezpečný a bezporuchový provoz přístroje.

Informace o příslušenství a náhradních dílech naleznete na stránkách [www.kaercher.com](http://www.kaercher.com).

## Rozsah dodávky

Rozsah dodávky přístroje je vyobrazen na obalu. Při vybalení zkontrolujte úplnost obsahu. V případě chybějícího příslušenství nebo výskytu poškození při přepravě informujte prosím Vašeho prodejce.

## Symbyly na přístroji

	Před uvedením do provozu si přečtěte návod k použití a všechny bezpečnostní pokyny.
	Při práci s přístrojem používejte vhodnou ochranu zraku a sluchu.
	Nevystavujte přístroj dešti ani vlhkému prostředí.
	Nebezpečí od vymrštěných předmětů. Přihlízející osoby se musejí zdržovat mimo pracovní oblast.
	Rotující kola ventilátoru. Během provozu přístroje udržujte ruce a nohy v bezpečné vzdálenosti od otvoru.
	Garantovaná hladina akustického tlaku uvedená na štítku činí 97 dB.

## Popis přístroje

Tento návod k použití obsahuje popis maximálního vybavení. V závislosti na daném modelu existují rozdíly v rozsahu dodávky (viz obal).

**Obrázek viz strany s obrázky**

### Ilustrace A

- 1 Tryska foukací trubice
- 2 Vyfukovací trubka
- 3 Pouzdro bajonetového zámku
- 4 Hlavní spínač
- 5 Fixace otáčecí
- 6 Tažné lanko
- 7 Svorka
- 8 Skládací měch
- 9 Nosná konstrukce
- 10 Skříň motoru
- 11 Uchycení baterie
- 12 Typový štítek
- 13 Rukojeť zajišťovacího šroubu
- 14 Tlačítko Turbo Boost
- 15 Rukojeť
- 16 Tlačítko na odjštění akumulátorového bloku
- 17 Podpěra se závěsnou smyčkou
- 18 Spona na popruh pro nastavení výšky
- 19 Popruh s přezkou
- 20 Spojovací trubka
- 21 \*Akumulátorový blok Battery Power+ 36 V
- 22 \*Rychlonabíječka Battery Power+ 36 V
- 23 Montážní nářadí

\* volitelné příslušenství

## Akumulátorový blok

Zařízení je možné provozovat se dvěma 36 V Kärcher Battery Power+ akumulátorovými bloky.

## Montáž

### Montáž přístroje

#### **VAROVÁNÍ**

**Nebezpečí poranění v důsledku neúplně smontovaného přístroje.**

*Přístroj provozujte pouze tehdy, když je kompletně sestavený a funkční.*

1. Namontujte skládací měch na kryt.
  - a Jeden konec skládacího měchu nasuňte na trubku krytu tak, aby zvýšený okraj trubky pevně zapadl do drážky na skládacím měchu.
- Ilustrace B**
- b Tažné lanko vložte do vybrání trubkové svorky.
- c Části trubkové svorky nahoře a dole položte nad skládacím měchem na trubku tak, aby tažné lanko nebylo přiskřípnuté.

- d Šroub na straně, která je nejbližší přístroji, zašroubujte do trubkové svorky a utáhněte pomocí dodaného montážního nářadí.
  - e Druhý šroub zašroubujte do druhé strany trubkové svorky a utáhněte pomocí dodaného montážního nářadí.
2. Spojovací trubku namontujte na skládací měch.
- a Spojovací trubku zasuňte do skládacího měchu tak, aby zvýšený okraj trubky pevně zapadl do drážky na skládacím měchu.
- Ilustrace D**
- b Tažné lanko vložte do vybraní trubkové svorky.
  - c Části trubkové svorky nahoře a dole položte nad skládacím měchem na trubku tak, aby tažné lanko nebylo přiskřípnuté.
  - d Šroub na straně, která je nejbližší přístroji, zašroubujte do trubkové svorky a utáhněte pomocí dodaného montážního nářadí.
- Ilustrace E**
- e Druhý šroub zašroubujte do druhé strany trubkové svorky a utáhněte pomocí dodaného montážního nářadí.
3. Namontujte vyfukovací trubku trysky.
- a Nasuňte vybraní na trysce přes nosy vyfukovací trubky.
- Ilustrace F**
- b Otočte trysku tak, aby obě šipky směřovaly k sobě.  
Tryska je zajištěna na svém místě.
4. Namontujte vyfukovací trubku.
- a Nasuňte vybraní na vyfukovací trubce přes nosy přístroje.
- Ilustrace F**
- b Otočte vyfukovací trubku tak, aby obě šipky směřovaly k sobě.  
Vyfukovací trubka je zajištěna.

### Změňte polohu rukojeti

Poloha držadla může být přizpůsobena potřebám obsluhy.

1. Změňte polohu rukojeti.

#### Ilustrace G

- a Povolte zajišťovací šroub.
- b Posuňte rukojeť na trubce.
- c Utáhněte zajišťovací šroub.

## Obsluha

### ⚠ VAROVÁNÍ

**Nebezpečí poranění v důsledku neúplně smontovaného přístroje.**

*Přístroj provozujte pouze tehdy, když je kompletně sestavený a funkční.*

### ⚠ UPOZORNĚNÍ

**Nebezpečí úrazu od poletujících předmětů**

*U všech prací na přístroji noste ochranné brýle a vhodné ochranné rukavice.*

### Ovládací prvky

Fukar na listí je vybaven následujícími ovládacími prvky:

- Spínač přístroje pro zapnutí a vypnutí přístroje. Pomocí spínače přístroje je možné v závislosti na tom, jak silně je stisknut, regulovat otáčky.
- Páka pro fixaci otáček pro nastavení rychlosti proudění vzduchu.

- Tlačítko Turbo Boost pro maximalizaci rychlosti vzduchu nastavené fixací otáček. Režim Boost zůstává aktivní po dobu 2 minut, poté se automaticky přepne zpět do normálního provozu.
- Zajišťovací šroub pro změnu polohy rukojeti.

### Vložení akumulátoru

#### POZOR

##### Znečištěné kontakty

*Poškození přístroje a akumulátoru*

*Před vložím zkontrolujte uchycení akumulátoru a kontakty z hlediska nečistot, popř. je očistěte.*

##### Ilustrace H

1. Zasuňte baterii do příslušného uchycení, dokud neuslyšíte cvaknutí.

### Nasadte si postroj

#### Upozornění

*Postroj je nutné nosit přes obě ramena.*

1. Výšku zacvakávacího uzávěru upravte posunutím přezek na popruhu.
2. Zajistěte zacvakávací přezku popruhu.
3. Utáhněte konce popruhů tak, aby postroj těsně přilíhal.

### Zapnutí přístroje

#### ⚠ UPOZORNĚNÍ

**Nebezpečí poranění poletujícími díly a poškození sluchu hlukem**

*Vždy používejte ochranu očí a sluchu.*

1. Vložte baterii, viz kapitola *Vložení akumulátoru*.
2. Stiskněte hlavní spínač.

##### Ilustrace I

3. Zafixujte otáčky.

##### Ilustrace J

- a Pomocí fixace otáček nastavte sílu proudu vzduchu.
- b Případně pro maximální rychlost proudění stiskněte tlačítko Turbo Boost.

### Vyjmutí akumulátorových bloků

#### Upozornění

*Při delším přerušení práce vyjměte oba akumulátorové bloky z přístroje a zajistěte je proti nepovolanému použití.*

1. Vytáhněte tlačítko k odjištění akumulátorového bloku ve směru k akumulátorovému bloku.

##### Ilustrace K

2. Stiskněte tlačítko k odjištění akumulátorového bloku, abyste akumulátorový blok uvolnili.
3. Vyjměte akumulátorový blok z přístroje.

### Ukončení provozu

1. Vyjměte akumulátorové bloky z přístroje (viz kapitola *Vyjmutí akumulátorových bloků*).
2. Vycištěte přístroj (viz kapitolu *Čištění stroje*).

### Přeprava a skladování

1. Vypněte přístroj.
2. Vyjměte baterie, viz kapitola *Vyjmutí akumulátorových bloků*.
3. Vyjměte vyfukovací trubku.

##### Ilustrace L

- a Otáčejte vyfukovací trubkou, dokud ji nelze oddělit od potrubí.
  - b Odejměte vyfukovací trubku.
4. Vyjměte trysku vyfukovací trubky.
- Ilustrace L**

- a Otáčejte tryskou vyfukovací trubky, dokud ji nelze oddělit od vyfukovací trubky.
- b Odejměte trysku vyfukovací trubky.

## Péče a údržba

Přístroj je bezúdržbový.

### Čištění stroje

#### **⚠ VAROVÁNÍ**

##### **Nekontrolovaný rozběh**

*Nebezpečí úrazu*

*Během pracovních přestávek a před údržbou a ošetřením vyjměte akumulátor z přístroje.*

#### **POZOR**

##### **Nesprávný způsob čištění**

*Poškození přístroje*

*Očistěte přístroj vlhkým hadříkem.*

*Nepoužívejte čisticí prostředky obsahující rozpouštědla.*

*Neponořujte přístroj do vody.*

*Nečistěte stroj proudem vody z hadice ani vysokotlakého čističe.*

1. Vypněte přístroj.
2. Vyjměte akumulátorové bloky (viz kapitola *Vyjmutí akumulátorových bloků*).
3. Povrch přístroje čistěte jemným, suchým hadříkem.

#### **Ilustrace M**

### Výměna skládacího měchu

#### **⚠ VAROVÁNÍ**

##### **Nekontrolovaný rozběh**

*Nebezpečí úrazu*

*Během pracovních přestávek a před údržbou a ošetřením vyjměte akumulátor z přístroje.*

#### **⚠ VAROVÁNÍ**

##### **Nebezpečí poranění v důsledku neúplně smontovaného přístroje.**

*Přístroj provozujte pouze tehdy, když je kompletně sestavený a funkční.*

1. Vypněte přístroj.
2. Vyjměte akumulátorové bloky (viz kapitola *Vyjmutí akumulátorových bloků*).
3. Vymontujte skládací měch.

#### **Ilustrace N**

- a Pomocí dodaného montážního nářadí povolte a vyjměte šrouby svorky na spojovací trubce.
- b Sejměte svorku.
- c Sejměte spojovací trubku.
- d Pomocí dodaného montážního nářadí povolte a vyjměte šrouby svorky na krytu.

- e Sejměte svorku.
  - f Sejměte skládací měch z krytu.
4. Namontujte nový skládací měch na kryt.
    - a Jeden konec skládacího měchu nasuňte na trubku krytu tak, aby zvýšený okraj trubky pevně zapadl do drážky na skládacím měchu.

#### **Ilustrace B**

- b Tažné lanko vložte do vybrání trubkové svorky.
  - c Části trubkové svorky nahore a dole položte nad skládacím měchem na trubku tak, aby tažné lanko nebylo přiskřípnuté.
  - d Šroub na straně, která je nejbližší přístroji, zašroubujte do trubkové svorky a utáhněte pomocí dodaného montážního nářadí.
- #### **Ilustrace C**
- e Druhý šroub zašroubujte do druhé strany trubkové svorky a utáhněte pomocí dodaného montážního nářadí.

5. Spojovací trubku namontujte na nový skládací měch.

- a Spojovací trubku zasuňte do skládacího měchu tak, aby zvýšený okraj trubky pevně zapadl do drážky na skládacím měchu.

#### **Ilustrace D**

- b Tažné lanko vložte do vybrání trubkové svorky.
- c Části trubkové svorky nahore a dole položte nad skládacím měchem na trubku tak, aby tažné lanko nebylo přiskřípnuté.
- d Šroub na straně, která je nejbližší přístroji, zašroubujte do trubkové svorky a utáhněte pomocí dodaného montážního nářadí.

#### **Ilustrace E**

- e Druhý šroub zašroubujte do druhé strany trubkové svorky a utáhněte pomocí dodaného montážního nářadí.

6. Namontujte vyfukovací trubku trysky.

- a Nasuňte vybrání na trysce přes nosy vyfukovací trubky.

#### **Ilustrace F**

- b Otočte trysku tak, aby obě šipky směřovaly k sobě.
  - Tryska je zajištěna na svém místě.
7. Namontujte vyfukovací trubku.
    - a Nasuňte vybrání na vyfukovací trubce přes nosy přístroje.
- #### **Ilustrace F**
- b Otočte vyfukovací trubku tak, aby obě šipky směřovaly k sobě.
- Wyfukovací trubka je zajištěna.

## Nápověda při poruchách

Poruchy mají často jednoduché příčiny, které můžete sami odstranit pomocí následujícího přehledu. V případě pochybností nebo při zde neuvedených poruchách se prosím obraťte na autorizovaný zákaznický servis.

S rostoucí dobou užívání se i přes dobrou péči sniží kapacita akupacku, což znamená, že i ve stavu plného nabití nebude již dosaženo plné doby chodu. To nepředstavuje žádnou vadu.

Chyba	Příčina	Odstranění
Přístroj se nerozbihá	Akupack není správně vložen.	● Zasuňte akupack do uchycení, dokud nezacvakne.
	Akupack je vybitý.	● Nabijte akupack.
	Akupack je vadný.	● Vyměňte akupack.

Chyba	Příčina	Odstranění
Přístroj se zastavuje během provozu	Akumulátor je přehřátý	● Přerušte práci a vyčkejte, dokud nebude teplota akumulátoru opět ležet v normálním rozsahu.
	Motor je přehřátý	● Přerušte práci a nechtejete motor vychladnout.

## Záruka

V každé zemi platí záruční podmínky vydané naší příslušnou obytovou společností. Případné závady Vašeho přístroje odstraníme během záruční lhůty bezplatně, pokud jsou zaviněny vadou materiálu nebo výrobní vadou. V záručním případě se prosím obraťte s dokladem o koupi na Vašeho prodejce nebo na nejbližší autorizované servisní středisko. (Adresa viz zadní stranu)

## Technické údaje

		LBB 1060/36 Battery
<b>Výkonnostní údaje přístroje</b>		
Jmenovité napětí	V	36
Průměrná rychlost vzduchu	km/h	135
Průměrná rychlost vzduchu, režim turbo	km/h	193
Maximální teoretická rychlost vzduchu akumulátorového foukače	km/h	163
Maximální teoretická rychlost vzduchu v režimu turbo akumulátorového foukače	km/h	232
Objem vzduchu akumulátorového foukače	m <sup>3</sup> /h	744
Objem vzduchu v režimu turbo akumulátorového foukače	m <sup>3</sup> /h	1063
<b>Rozměry a hmotnosti</b>		
Hmotnost (bez akumulátorového bloku)	kg	8,5
Délka x šířka x výška	mm	1579x 546x 470
<b>Zjištěné hodnoty podle EN 50636-2-100</b>		
Hladina akustického tlaku L <sub>pA</sub>	dB(A)	81,2
Nejistota K <sub>pA</sub>	dB(A)	3,0
Hladina akustického výkonu L <sub>WA</sub> + Nejistota K <sub>WA</sub>	dB(A)	97
Celková hodnota vibrace	m/s <sup>2</sup>	0,8
Nejistota K	m/s <sup>2</sup>	1,5

Technické změny vyhrazeny.

## Hodnota vibrací

### ⚠ VAROVÁNÍ

Uvedená hodnota vibrací byla naměřena standardním testovacím postupem a smí se použít k porovnávání přístrojů.

Uvedená hodnota vibrací se smí používat k předběžnému posouzení zatížení.

V závislosti na způsobu, jak se přístroj používá, se může emise kmitání během momentálního použití přístroje lišit od uvedené celkové hodnoty.

**Přístroje s hodnotou přenosu vibrací na daně a paže > 2,5 m/s<sup>2</sup> (viz kapitola Technické údaje v návodu k použití)**

⚠ **UPOZORNĚNÍ** ● Několikahodinové nepřerušované používání přístroje může způsobit pocit hluchoty. ● Používejte teplé rukavice na ochranu rukou. ● Pravidelně zařazujte pracovní přestávky.

## EU prohlášení o shodě

Prohlašujeme tímto, že níže uvedený stroj na základě svého provedení a druhu konstrukce, jakož i v provedení námi uváděném na trh, vyhovuje příslušným základním bezpečnostním a zdravotním požadavkům podle směrnic EU. V případě provedení námi neschválené změny stroje ztrácí toto prohlášení svoji platnost.

Výrobek: Bateriový fukar na listí systém batoh

Typ: 1.042-509.x, 1.042-510.x

### Příslušné směrnice EU

2006/42/ES (+2009/127/ES)

2014/30/EU

2000/14/ES (+2005/88/ES)

2011/65/EU

### Aplikované harmonizované normy

EN 60335-1:2012+A11:2014+A13:2017

EN 50636-2-100:2014

EN ISO 12100: 2010

EN 55014-1: 2017

EN 55014-2: 2015

EN 50581: 2012

### Použitý postup posouzení shody

2000/14/ES a změny podle 2005/88/ES Příloha V

### Hladina akustického výkonu dB(A)

Naměřeno: 94,3

Zaručeno: 97

Níže podepsaní jednají z pověření a se zplnomocněním představenstva společnosti.



H. Jenner

Chairman of the Board of Management



S. Reiser

Director Regulatory Affairs & Certification

Zmocněnec pro dokumentaci: S. Reiser

Alfred Kärcher SE & Co. KG

Alfred-Kärcher-Str. 28 - 40

71364 Winnenden (Německo)

Tel.: +49 7195 14-0

Fax: +49 7195 14-2212

Winnenden, 2018/09/01

## Kazalo

Splošni napotki .....	102
Varnostna navodila .....	102
Namenska uporaba .....	103
Varovanje okolja .....	103
Pribor in nadomestni deli .....	104
Obseg dobave .....	104
Simboli na napravi .....	104
Opis naprave .....	104
Montaža .....	104
Upravljanje .....	105
Transport in shranjevanje .....	105
Nega in vzdrževanje .....	105
Pomoč pri motnjah .....	106
Garancija .....	106
Tehnični podatki .....	106
Izjava EU o skladnosti .....	107

## Splošni napotki



Pred prvo uporabo naprave preberite ta varnostna navodila, originalna navodila za uporabo, varnostna navodila, priložena v paketu akumulatorskih baterij, in priložena originalna navodila za uporabo paketa akumulatorskih baterij/standardnega polnilnika ter jih upoštevajte. Knjižice shranite za kasnejšo uporabo ali za naslednjega uporabnika.

Poleg napotkov v navodilih za uporabo upoštevajte tudi splošne zakonske predpise o varnosti in preprečevanju nesreč.

## Varnostna navodila

### Stopnje nevarnosti

#### **⚠ NEVARNOST**

- Označuje neposredno nevarnost, ki lahko povzroči težke telesne poškodbe ali smrt.

#### **⚠ OPOZORILO**

- Označuje potencialno nevarno situacijo, ki lahko povzroči težke telesne poškodbe ali smrt.

#### **⚠ PREVIDNOST**

- Označuje potencialno nevarno situacijo, ki lahko povzroči lahke telesne poškodbe.

#### **POZOR**

- Označuje potencialno nevarno situacijo, ki lahko povzroči materialno škodo.

### Splošna varnostna navodila

**⚠ NEVARNOST** • Težke telesne poškodbe zaradi raztresene uporabe naprave. Naprave ne uporabljajte, če ste pod vplivom drog, alkohola, zdravil ali če ste utrujeni.

**⚠ OPOZORILO** • Preberite vse varnostne napotke in vsa navodila. Neupoštevanje varnostnih napotkov in navodil lahko povzroči električni udar in/ali hude poškodbe. Vse varnostne napotke in vsa navodila shranite za prihodnjo uporabo. • Osebe ali otroci z zmanjšanimi telesnimi, čutilnimi ali duševnimi sposobnostmi oziroma osebe, ki niso seznanjene s temi navodili, ne smejo uporabljati naprave. Lokalni predpisi lahko omejujejo starost upravljavca. • Prepričajte se, da so vse varnostne naprave in ročaji pravilno in varno pritrjeni ter v dobrem stanju. • Pred uporabo se prepričajte,

da naprava, vsi krmilni elementi in varnostne naprave pravilno delujejo. • Naprave nikoli ne uporabljajte, če se stikalo za vklop/izklop na ročaju ne vklopi ali izklopi pravilno. • Pred vsako uporabo preverite, ali je ohišje poškodovano. • Otrokom in ostalim osebam med uporabo naprave preprečite vstop v delovno območje. • Zagotovite, da so vse odprtine za prezračevanje brez oblog. • Predmete lahko pihate z zračnim tokom s precejšnje razdalje. Pred uporabo temeljito pregledite delovno območje in odstranite predmete, kot so kamenje, zlomljeno steklo, žebliji, kovina ali nitke. • Napravo uporabljajte samo na trdni ravni površini in v priporočenem položaju.

**⚠ PREVIDNOST** • Seznanite se z upravljalnimi elementi in pravilno uporabo naprave. • Med uporabo naprave nosite celotno opremo za zaščito sluha. Naprava je glasna in lahko povzroči trajne poškodbe sluha, če strogo ne upoštevate navodil glede izpostavljenosti, zmanjšanja hrupa in varovanja sluha. • Pri uporabi naprave nosite celotno opremo za zaščito oči. Proizvajalec močno priporoča nošenje maske za celotni obraz ali popolnoma zaprtih zaščitnih očal. Običajna očala ali sončna očala vas ne bodo zaščitila pred letječimi predmeti. • Pri delu z napravo nosite dolge, težke hlače, trdno obutev in dobro prilegajoče se rokavice. Nikoli ne delajte bosi. Ne nosite nakita, sandal ali kratkih hlač.

**POZOR** • Upravljevalnik naprave je odgovoren za nezgode, v katerih so udeležene druge osebe ali njihova lastnina.

**Napotek** • V nekaterih regijah lahko predpisi omejujejo uporabo te naprave. Posvetujte se z lokalnimi organi. • Pooblaščen servisna služba naj zamenja poškodovane ali neberljive opozorilne oznake.

### Varna uporaba

**⚠ NEVARNOST** • Delovanje naprave v potencialno eksplozivnih atmosferah je prepovedano.

**⚠ OPOZORILO** • Ohranjajte minimalno razdaljo do oseb in živali, ki znaša 15 m. Če kdo vstopi v to območje, ustavite napravo. • Naprave ne uporabljajte, če obstaja nevarnost nevihte s strelami. • Za prepoznavanje morebitnih nevarnosti potrebujete neoviran pogled na delovno območje. Napravo uporabljajte samo pri dobri osvetlitvi. • Ko uporabljate napravo, z njo ne tečite, temveč hodite počasi. Ne hodite ritensko. Izogibajte se neobičajni drži telesa, poskrbite, da boste trdno stali na mestu, in vedno ohranjajte ravnotežje. • Takoj ustavite napravo in preverite, ali obstaja škoda oz. ugotovite vzrok vibracij, če je naprava padla, prejela udarec ali neobičajno vibrirala. Škodo popravite pri pooblaščenem servisu ali zamenjajte napravo. • V primeru motnje ali nesreče napravo izklopite in odstranite paket akumulatorskih baterij. Napravo lahko ponovno uporabite šele takrat, ko jo preveri pooblaščen servisna služba. • Nahrtni puhalnik za listje je opremljen z nosilnim pasom. Previdno prilagodite nosilni pas, da porazdelite težo naprave. Pred uporabo naprave se seznanite z nosilnim pasom in zapenjalnikom. V primeru nevarnosti se lahko s pravilno uporabo zaščitite pred resnimi poškodbami. Ne nosite oblačil čez nosilni pas in tudi drugače ne ovirajte dostopa do zapenjalnika. • Nevarnost telesnih poškodb zaradi vrtiljivih delov. Izklopite motor, odstranite paket akumulatorskih baterij in se prepričajte, da so vsi globlji deli popolnoma ustavljeni: • Preden napravo pustite brez nadzora.

- Preden preverite napravo, potem ko je vanjo priletel tujek.
- Pred preverjanjem, vzdrževanjem ali delom na napravi.

**⚠ PREVIDNOST** • Delovanje podobnih orodij v okolju poveča tveganje za poškodbe sluha in verjetnost, da ne slišite morebitnih nevarnosti, npr. na primer oseb, ki vstopijo na vaše delovno območje. • Naprave ne spreminjajte ter uporabljajte samo dodatke in nadomestne dele, ki jih priporoči proizvajalec. • Nevarnost za zdravje zaradi vdihavanja prahu. Pri delu z napravo nosite ustrezno zaščitno dihalno masko. • Navlažite prašne površine, da zmanjšate obremenitev s prahom. • Naprave ne uporabljajte v bližini odprtih oken. • Šobe puhala nikoli ne usmerite proti ljudem ali živalim.

**POZOR** • Poškodba naprave, če v dovod zraka optegne smeti. Puhala ne postavljajte na razsute smeti ali v njihovo bližino. • V cevi puhala nikoli ne vtikajte predmetov.

**Napotek** • Uporabite podaljšek šobe, tako da bo lahko zračni tok blizu tal in učinkovito deloval. • Napravo uporabljajte samo ob primernem času. Upoštevajte tudi lokalne predpise in odredbe. Če napravo uporabljate zgodaj zjutraj ali pozno zvečer, lahko motite druge ljudi.

#### Varen transport in shranjevanje

**⚠ OPOZORILO** • Pred skladiščenjem ali transportom izklopite napravo, pustite, da se ohladi, in odstranite paket akumulatorskih baterij.

**⚠ PREVIDNOST** • Nevarnost poškodb in škode na napravi. Pri transportu napravo zavarujte pred premiki ali padci.

**POZOR** • Pred skladiščenjem ali transportom odstranite vse tuje z naprave. • Napravo skladiščite na suhem in dobro prezračujem mestu, ki ni na dosegu otrok. Napravo hranite ločeno od jedkih snovi, kot so vrtna kemikalije. • Naprave ne skladiščite v odprtih prostorih.

#### Varno vzdrževanje in nega

**⚠ OPOZORILO** • Pred pregledom, čiščenjem ali vzdrževanjem naprave izklopite motor, se prepričajte, da so vsi gibljivi deli popolnoma ustavljeni in odstranite paket akumulatorskih baterij. • Servisna in vzdrževalna dela na tej napravi zahtevajo posebno skrb in znanje, izvajati pa jih sme samo ustrezno usposobljeno strokovno osebje. Napravo odnesite v pooblaščen servisni center za namene vzdrževanja. • Prepričajte se, da je naprava v varnem stanju, tako da v rednih časovnih presledkih preverjate, ali so vijaki, matice in sorniki tesno priviti.

**⚠ PREVIDNOST** • Uporabljajte samo nadomestne dele, pribor in nastavke, ki jih je odobril proizvajalec. Originalni nadomestni deli, originalni pribor in originalni nastavki zagotavljajo varno in nemoteno delovanje naprave.

**POZOR** • Po vsaki uporabi očistite izdelek z mehko, suho krpo.

**Napotek** • Izvajate lahko samo nastavitve in popravila, ki so opisana v teh navodilih za uporabo. Za dodatna popravila se obrnite na pooblaščen servisno službo. • Pooblaščen servisna služba naj zamenja poškodovane ali neberljive opozorilne oznake.

#### Preostala tveganja

Tudi če se naprava uporablja v skladu s predpisi, ostanejo nekatera preostala tveganja. Pri uporabi naprave se lahko pojavijo naslednje nevarnosti:

#### ⚠ OPOZORILO

- Vibracije lahko povzročijo poškodbe. Za vsako delo uporabljajte pravo orodje, uporabljajte predvidene ročaje in nastavite najnižjo hitrost, ki je potrebna za izvajanje dela.
- Hrup lahko povzroči okvaro sluha. Nosite zaščito za ušesa in omejite obremenitev.
- Poškodbe zaradi predmetov, ki lahko zletijo iz pihalne cevi zaradi zračnega tlaka.
- Vedno nosite zaščito oči.

#### Zmanjšanje tveganja

#### ⚠ PREVIDNOST

• Daljša uporaba naprave lahko povzroči motnje prekrvavitve rok zaradi vibracij. Splošno veljavnega trajanja uporabe ni mogoče določiti, saj nanj vpliva več dejavnikov:

- Osebnost nagnjenje k slabi prekrvavitvi (pogosto hladni prsti, mravljinca v prstih).
- Nizka temperatura okolice. Nosite tople rokavice za zaščito rok.
- Ovirana prekrvavitev zaradi močnega držanja.
- Neprekinjena uporaba je bolj škodljiva kot uporaba s premori.

Če se pri redni dolgotrajni uporabi vedno znova pojavljajo simptomi, kot so mravljinca v prstih in hladni prsti, poiščite zdravniško pomoč.

#### Namenska uporaba

#### ⚠ OPOZORILO

Osebe ali otroci z zmanjšanimi telesnimi, čutnimi ali duševnimi sposobnostmi oziroma osebe, ki niso seznanjene s temi navodili, ne smejo uporabljati naprave.

- Naprava je primerna za komercialno uporabo.
- Naprava je namenjena samo za uporabo na prostem.
- Napravo lahko uporabljate samo v suhem in dobro osvetljenem okolju.
- Naprava je zasnovana za odpihanje lahkih smeti s tal, na primer listja, trave in drugih vrtnih odpadkov.

#### Predvidena napačna uporaba

Vsaka uporaba, ki ni v skladu z namenom uporabe, ni dovoljena.

Uporabnik odgovarja za škodo, ki nastane zaradi uporabe, ki ni v skladu z namenom uporabe.

#### Varovanje okolja



Materiali embalaže se lahko reciklirajo. Embalažo odstranite na okolju varen način.



Električne in elektronske naprave vsebujejo dragocene materiale z možnostjo recikliranja, pogosto pa tudi sestavne dele, kot so baterije,

akumulatorske baterije ali olja, ki lahko pri napačni uporabi ali napačnem odstranjevanju škodujejo zdravju ljudi in okolju. Navedeni sestavni deli so kljub temu potrebni za pravilno delovanje naprave. Naprave, označene s tem simbolom, ne smete odvreči med gospodinjinske odpadke.

#### Napotki o sestavinah (REACH)

Aktualne informacije najdete na spletnem naslovu:

[www.kaercher.com/REACH](http://www.kaercher.com/REACH)

## Pribor in nadomestni deli







Uporabljajte samo originalni pribor in originalne nadomestne dele, ki zagotavljajo varno in nemoteno delovanje naprave.

Informacije o priboru in nadomestnih delih najdete na spletnem naslovu [www.kaercher.com](http://www.kaercher.com).

## Obseg dobave

Obseg dobave je upodobljen na embalaži. Pri odstranjevanju embalaže preverite, ali je vsebina popolna. Če manjka pribor ali če so med transportom nastale poškodbe, obvestite prodajalca.

## Simboli na napravi

	Pred zagonom preberite navodila za uporabo in vsa varnostna navodila.
	Pri delu z napravo nosite primerno zaščitno očjo in sluha.
	Naprave ne izpostavljajte dežju ali vlagi.
	Nevarnost zaradi zalučanih predmetov. Gledalci naj se ne približujejo delovnemu območju.
	Vrtljivi ventilator. Med delovanjem naprave držite roke in noge stran od odprtín.
	Zagotovljena raven zvočnega tlaka, navedena na etiketi, je 97 dB.

## Opis naprave

V teh navodilih za uporabo je opisana vsa možna oprema. Odvisno od modela se obsegi dobave razlikujejo (glejte pakiranje).

**Sliko si oglejte na strani s slikami**

### Slika A

- 1 Šoba za pihalno cev
- 2 Pihalna cev
- 3 Bajonetni zaklep ohišja
- 4 Stikalo naprave
- 5 Ročica za fiksiranje števila vrtljajev
- 6 Natezna vrvi
- 7 Sponka
- 8 Nagubani meh
- 9 Nosilno ogrodje
- 10 Ohišje motorja

- 11 Držalo akumulatorske baterije
- 12 Tipska ploščica
- 13 Zaklepni vijak ročaja
- 14 Gumb Turbo Boost
- 15 Ročaj
- 16 Tipka za sprostitvev paketa akumulatorskih baterij
- 17 Podporni nosilec z odprtino za obešanje
- 18 Sponka za nastavitev pasu po višini
- 19 Zaponka za pas
- 20 Priključna cev
- 21 \*Paket akumulatorskih baterij Battery Power+ 36 V
- 22 \*Hitri polnilnik Battery Power+ 36 V
- 23 Montažno orodje

\* opcijsko

## Paket akumulatorskih baterij

Za delovanje naprave sta potrebna dva paketa akumulatorskih baterij 36 V Kärcher Battery Power+.

## Montaža

### Sestavljanje naprave

### ⚠ OPOZORILO

**Nevarnost poškodb zaradi nepopolno sestavljene naprave**

*Napravo uporabljajte samo, ko je popolnoma sestavljena in delujoča.*

1. Na ohišje namestite nagubani meh.
  - a En konec nagubanega meha potisnite čez cev ohišja tako, da se izbočeni rob na cevi varno prilega v režo na nagubanem mehu.  
**Slika B**
  - b Natezno vrvi vstavite v izrez cevne objemke.
  - c Zgornji in spodnji del cevne objemke namestite čez nagubani meh na cev, pri tem pa pazite, da ne priščipnete natezne vrvi.
  - d V cevno objemko na strani, ki je najbližje napravi, vstavite vijak in ga privijte s priloženim montažnim orodjem.  
**Slika C**
  - e Na drugi strani cevne objemke vstavite drugi vijak in ga privijte s priloženim montažnim orodjem.
2. Na nagubani meh namestite priključno cev.
  - a Priključno cev potisnite v nagubani meh tako, da se izbočeni rob na cevi varno prilega v režo na nagubanem mehu.  
**Slika D**
  - b Natezno vrvi vstavite v izrez cevne objemke.
  - c Zgornji in spodnji del cevne objemke namestite čez nagubani meh na cev, pri tem pa pazite, da ne priščipnete natezne vrvi.
  - d V cevno objemko na strani, ki je najbližje napravi, vstavite vijak in ga privijte s priloženim montažnim orodjem.  
**Slika E**
  - e Na drugi strani cevne objemke vstavite drugi vijak in ga privijte s priloženim montažnim orodjem.
3. Na pihalno cev namestite šobo.
  - a Izreza na šobi potisnite čez jezička na pihalni cevi.



#### Slika F

- Šobo obrnite tako, da sta puščici usmerjeni ena proti drugi.  
Šoba je nameščena.
4. Namestite pihalno cev.
  - Izreza na pihalni cevi potisnite čez jezička na napravi.

#### Slika F

- Pihalno cev obrnite tako, da sta puščici usmerjeni ena proti drugi.  
Pihalna cev je nameščena.

### Spreminjanje položaja ročaja

Položaj ročaja je mogoče prilagoditi potrebam upravljavca.

- Spremenite položaj ročaja.

#### Slika G

- Odvijte zaklepni vijak.
- Premaknite ročaj na cevi.
- Privijte zaklepni vijak.

## Upravljanje

### ⚠ OPOZORILO

**Nevarnost poškodb zaradi nepopolno sestavljene naprave**

*Napravo uporabljajte samo, ko je popolnoma sestavljena in delujoča.*

### ⚠ PREVIDNOST

**Nevarnost poškodb zaradi letečih predmetov**

*Pri vseh delih z napravo nosite zaščitna očala in primerne zaščitne rokavice.*

### Upravljalni elementi

Na pihalniku za listje so naslednji upravljalni elementi:

- Stikalo za vklop in izklop naprave. Stikalo za vklop in izklop naprave omogoča reguliranje števila vrtljajev. Število vrtljajev je odvisno od moči pritiska na stikalo.
- Ročica za fiksiranje števila vrtljajev za nastavitev hitrosti zračnega toka.
- Gumb Turbo Boost za povečanje najvišje hitrosti zraka, nastavljen z ročico za fiksiranje števila vrtljajev. Način Turbo Boost ostane aktiven 2 minuti, nato se avtomatsko aktivira normalno obratovanje.
- Zaklepni vijak za spremembo položaja ročaja.

### Vstavljanje akumulatorske baterije

## POZOR

#### Umazani stiki

*Poškodbe naprave in akumulatorske baterije*

*Pred vstavljanjem preverite, ali so nastavek za akumulatorsko baterijo in stiki umazani, ter jih po potrebi očistite.*

#### Slika H

- Paketa akumulatorskih baterij potisnite v ustrezno držalo, da se slišno zaskočita.

### Nameščanje nosilnega pasu

#### Napotek

*Nosilni pas morate nositi čez obe rami.*

- Višino hitre zaponke prilagodite z vzdolžnim premikanjem sponk na pasu.
- Hitra zaponka za pas se mora zaskočiti.
- Povlecite za konca pasov, da se bo nosilni nahrbtnik tesno prilegal telesu.

### Vklop naprave

## ⚠ PREVIDNOST

**Nevarnost poškodb zaradi letečih delov in poškodb sluha zaradi hrupa**

*Vedno nosite popolno zaščito za oči in sluh.*

- Vstavite paketa akumulatorskih baterij, glejte poglavje *Vstavljanje akumulatorske baterije*.

- Pritisnite stikalo naprave.

#### Slika I

- Fiksirajte število vrtljajev.

#### Slika J

- Z ročico za fiksiranje števila vrtljajev nastavite jakost zračnega toka.
- Po potrebi pritisnite gumb Turbo Boost za največjo hitrost pretoka.

### Odstranjevanje paketov akumulatorskih baterij

#### Napotek

*Oba paketa akumulatorskih baterij pri daljši prekinitvi dela odstranite iz naprave in ju zavarujte pred neodobreno uporabo.*

- Tipko za sprostitve paketa akumulatorskih baterij povlecite v smeri paketa akumulatorskih baterij.

#### Slika K

- Pritisnite tipko za sprostitve paketa akumulatorskih baterij, da sprostite paket akumulatorskih baterij.
- Paket akumulatorskih baterij odstranite iz naprave.

### Konec uporabe

- Paketa akumulatorskih baterij odstranite iz naprave (glejte poglavje *Odstranjevanje paketov akumulatorskih baterij*).
- Očistite napravo (glejte poglavje *Čiščenje naprave*).

## Transport in shranjevanje

- Izklopite napravo.
- Odstranite paketa akumulatorskih baterij, glejte poglavje *Odstranjevanje paketov akumulatorskih baterij*.
- Odstranite pihalno cev.  
**Slika L**
  - Obrnite pihalno cev, da jo lahko snamete s cevi.
  - Odstranite pihalno cev.
- Odstranite šobo s pihalne cevi.  
**Slika L**
  - Obrnite šobo, da jo lahko snamete s pihalne cevi.
  - Odstranite šobo s pihalne cevi.

## Nega in vzdrževanje

Naprave ni treba vzdrževati.

### Čiščenje naprave

## ⚠ OPOZORILO

**Ne nadzorovan zagon**

*Nevarnost telesnih poškodb*

*Med delovnim premorom ter pred postopki vzdrževanja in nege akumulatorsko baterijo odstranite iz naprave.*

## POZOR

**Napačno čiščenje**

*Poškodbe naprave*

*Napravo očistite z vlažno krpo.*

*Ne uporabljajte čistilnih sredstev, ki vsebujejo topila.*

*Naprave ne potopite v vodo.*

*Naprave ne čistite z vodnim curkom iz gibke cevi ali vodnim curkom pod visokim tlakom.*

- Izklopite napravo.

2. Odstranite paketa akumulatorskih baterij (glejte poglavje *Odstranjevanje paketov akumulatorskih baterij*).
3. Površino naprave očistite z mehko, suho krpo.

**Slika M**

### Menjava nagubanega meha

#### ⚠ OPOZORILO

##### **Nenadzorovan zagon**

*Nevarnost telesnih poškodb*

*Med delovnim premorom ter pred postopki vzdrževanja in nege akumulatorsko baterijo odstranite iz naprave.*

#### ⚠ OPOZORILO

**Nevarnost poškodb zaradi nepopolno sestavljene naprave**

*Napravo uporabljajte samo, ko je popolnoma sestavljena in delujoča.*

1. Izklopite napravo.
2. Odstranite paketa akumulatorskih baterij (glejte poglavje *Odstranjevanje paketov akumulatorskih baterij*).
3. Odstranite nagubani meh.
 

**Slika N**

  - a S priloženim montažnim orodjem odvijte in odstranite vijaka v objemki na priključni cevi.
  - b Odstranite objemko.
  - c Odstranite priključno cev.
  - d S priloženim montažnim orodjem odvijte in odstranite vijaka v objemki na ohišju.
  - e Odstranite objemko.
  - f Z ohišja odstranite nagubani meh.
4. Na ohišje namestite novi nagubani meh.
  - a En konec nagubanega meha potisnite čez cev ohišja tako, da se izbočeni rob na cevi varno prilega v režo na nagubanem mehu.
 

**Slika B**
  - b Natezno vrv vstavite v izrez cevne objemke.

- c Zgornji in spodnji del cevne objemke namestite čez nagubani meh na cev, pri tem pa pazite, da ne priščipnete natezne vrvi.
- d V cevno objemko na strani, ki je najbližje napravi, vstavite vijak in ga privijte s priloženim montažnim orodjem.

**Slika C**

- e Na drugi strani cevne objemke vstavite drugi vijak in ga privijte s priloženim montažnim orodjem.
5. Na novi nagubani meh namestite priključno cev.
    - a Priključno cev potisnite v nagubani meh tako, da se izbočeni rob na cevi varno prilega v režo na nagubanem mehu.
 

**Slika D**
    - b Natezno vrv vstavite v izrez cevne objemke.
    - c Zgornji in spodnji del cevne objemke namestite čez nagubani meh na cev, pri tem pa pazite, da ne priščipnete natezne vrvi.
    - d V cevno objemko na strani, ki je najbližje napravi, vstavite vijak in ga privijte s priloženim montažnim orodjem.
 

**Slika E**
    - e Na drugi strani cevne objemke vstavite drugi vijak in ga privijte s priloženim montažnim orodjem.
  6. Na pihalno cev namestite šobo.
    - a Izreza na šobi potisnite čez jezička na pihalni cevi.
 

**Slika F**
    - b Šobo obrnite tako, da sta puščici usmerjeni ena proti drugi. Šoba je nameščena.
  7. Namestite pihalno cev.
    - a Izreza na pihalni cevi potisnite čez jezička na napravi.
 

**Slika F**
    - b Pihalno cev obrnite tako, da sta puščici usmerjeni ena proti drugi. Pihalna cev je nameščena.

## Pomoč pri motnjah

Motnje imajo pogosto enostaven vzrok, ki ga lahko odpravite sami s pomočjo naslednjega seznama. V primeru dvoma ali pri motnjah, ki niso navedene tukaj, stopite v stik s pooblaščenim servisno službo.

Kapaciteta paketa akumulatorskih baterij se zaradi staranja zmanjšuje tudi pri dobri negi, zato najdaljši možni čas delovanja po določenem času ni več na voljo niti pri povsem napolnjenem paketu akumulatorskih baterij. Ta pojav ni pomanjkljivost.

Napaka	Vzrok	Odpravljanje
<b>Naprava se ne zažene</b>	Paket akumulatorskih baterij ni pravilno vstavljen.	● Paket akumulatorskih baterij potiskajte v nosilec dokler ne zaskoči.
	Paket akumulatorskih baterij je prazen.	● Napolnite paket akumulatorskih baterij.
	Paket akumulatorskih baterij je okvarjen.	● Zamenjajte paket akumulatorskih baterij.
<b>Naprava se med delovanjem ustavi</b>	Akumulatorska baterija se pregreje	● Prenehajte z delom in počakajte, da se temperatura akumulatorske baterije vrne v normalno stanje.
	Motor se pregreje	● Prenehajte z delom in počakajte, da se motor ohladi.

## Garancija

V vsaki državi veljajo garancijski pogoji, ki jih je izdala naša pristojna prodajna družba. V garancijskem roku bodo morebitne motnje v delovanju naprave odpravljenе brezplačno, če je njihov vzrok napaka v materialu ali napaka pri proizvodnji. Pri uveljavljanju garancije zagotovite dokazilo o nakupu in stopite v stik s prodajalcem ali z najbližjo servisno službo. Naslov najdete na hrbtni strani.

## Tehnični podatki

	<b>LBB</b>	
	<b>1060/36</b>	
	<b>Battery</b>	
<b>Podatki o zmogljivosti naprave</b>		
Nazivna napetost	V	36
Povprečna hitrost zraka	km/h	135

		<b>LBB 1060/36 Battery</b>
Povprečna hitrost zraka v načinu »Turbo«	km/h	193
Največja teoretična hitrost zraka akumulatorskega puhalnika	km/h	163
Največja teoretična hitrost zraka akumulatorskega puhalnika v turbo načinu	km/h	232
Prostornina zraka akumulatorskega puhalnika	m <sup>3</sup> /h	744
Prostornina zraka akumulatorskega puhalnika v turbo načinu	m <sup>3</sup> /h	1063
<b>Mere in mase</b>		
Teža (brez paketa akumulatorskih baterij)	kg	8,5
Dolžina x širina x višina	mm	1579x 546x 470

#### Ugotovljene vrednosti v skladu s standardom EN 50636-2-100

Raven tlaka hrupa L <sub>pA</sub>	dB(A)	81,2
Negotovost K <sub>pA</sub>	dB(A)	3,0
Raven moči hrupa L <sub>WA</sub> + negotovost K <sub>WA</sub>	dB(A)	97
Skupna vrednost vibracij	m/s <sup>2</sup>	0,8
Negotovost K	m/s <sup>2</sup>	1,5

Pridržujemo si pravico do tehničnih sprememb.

#### Vrednost tresljajev

### ⚠ OPOZORILO

Navedena vrednost tresljajev je bila izmerjena z uporabo standardne preskusne metode in se lahko uporabi za primerjavo naprav.

Navedena vrednost tresljajev se lahko uporabi pri predhodni oceni obremenitve.

Glede na način uporabe lahko emisije vibracij med trenutno uporabo naprave odstopajo od navedene skupne vrednosti.

**Naprave z vrednostjo izpostavljenosti dlani/rok vibracijam > 2,5 m/s<sup>2</sup> (glejte poglavje Tehnični podatki v navodilih za uporabo)**

⚠ **PREVIDNOST** • Večurna neprekinjena uporaba naprave lahko povzroči občutek otrplosti. • Nosite tople rokavice za zaščito rok. • Med delom imejte redne premore.

### Izjava EU o skladnosti

S tem izjavljamo, da v nadaljevanju navedeni stroj zaradi svoje zasnove in konstrukcije ter v izvedbi, kakršno dajemo na tržišče, ustreza osnovnim zahtevam glede varnosti in varovanja zdravja v skladu z EU-direktivami. V primeru sprememb na stroju brez našega soglasja ta izjava izgubi veljavnost.

Izdelek: Nahrtni puhalnik za listje na akumulatorske baterije

Tip: 1.042-509.x, 1.042-510.x

Zadevne EU-direktive

2006/42/ES (+2009/127/ES)

2014/30/EU  
2000/14/ES (+2005/88/ES)  
2011/65/EU

#### Uporabljeni harmonizirani standardi

EN 60335-1:2012+A11:2014+A13:2017  
EN 50636-2-100:2014  
EN ISO 12100: 2010  
EN 55014-1: 2017  
EN 55014-2: 2015  
EN 50581: 2012

#### Veljaven postopek ocene skladnosti

2000/14/ES in spremenjen z 2005/88/ES: Priloga V

#### Raven zvočne moči dB(A)

Izmerjeno: 94,3

Zajamčeno: 97

Podpisniki ravnajo po navodilih in s pooblastilom uprave.



H. Jenner

Chairman of the Board of Management



S. Reiser

Director Regulatory Affairs & Certification

Pooblaščen osebja za dokumentacijo: S. Reiser

Alfred Kärcher SE & Co. KG

Alfred-Kärcher-Str. 28 - 40

71364 Winnenden (Nemčija)

Tel.: +49 7195 14-0

Faks: +49 7195 14-2212

Winnenden, 9. 1. 2018

### Spis treści

Ogólne wskazówki .....	107
Wskazówki dotyczące bezpieczeństwa .....	108
Zastosowanie zgodne z przeznaczeniem .....	109
Ochrona środowiska .....	109
Akcesoria i części zamienne .....	110
Zakres dostawy .....	110
Symbole na urządzeniu .....	110
Opis urządzenia .....	110
Montaż .....	110
Obsługa .....	111
Transport i składowanie .....	111
Czyszczenie i konserwacja .....	111
Usuwanie usterek .....	112
Gwarancja .....	113
Dane techniczne .....	113
Deklaracja zgodności UE .....	113

### Ogólne wskazówki



Przed pierwszym uruchomieniem urządzenia należy przeczytać niniejsze wskazówki bezpieczeństwa, oryginalną instrukcję obsługi oraz załączone do zestawu akumulatorów wskazówki bezpieczeństwa oraz oryginalną instrukcję obsługi zestawu akumulatorów / standardowej ładowarki. Postępować zgodnie z podanymi instrukcjami. Instrukcje obsługi przechować do późniejszego wykorzystania lub dla kolejnego właściciela. Należy przestrzegać wskazówek zawartych w tej instrukcji obsługi oraz obowiązujących ogólnych przepisów prawnych dotyczących bezpieczeństwa i zapobiegania wypadkom.

## Wskazówki dotyczące bezpieczeństwa

### Stopnie zagrożenia

#### ⚠ NIEBEZPIECZEŃSTWO

- Wskazówka dot. bezpośredniego zagrożenia, prowadzącego do ciężkich obrażeń ciała lub do śmierci.

#### ⚠ OSTRZEŻENIE

- Wskazówka dot. możliwie niebezpiecznej sytuacji, mogącej prowadzić do ciężkich obrażeń ciała lub śmierci.

#### ⚠ OSTROŻNIE

- Wskazówka dot. możliwie niebezpiecznej sytuacji, która może prowadzić do lekkich zranień.

#### UWAGA

- Wskazówka dot. możliwie niebezpiecznej sytuacji, która może prowadzić do szkód materialnych.

### Ogólne zasady bezpieczeństwa

⚠ **NIEBEZPIECZEŃSTWO** • Poważne obrażenia ciała w wyniku braku koncentracji przy pracy. Nie wolno używać urządzenia pod wpływem środków odurzających, alkoholu lub leków lub będąc zmęczonym.

⚠ **OSTRZEŻENIE** • Należy zapoznać się ze **wszystkimi zasadami bezpieczeństwa i instrukcjami**. Nieprzestrzeganie zasad bezpieczeństwa i instrukcji może spowodować porażenie prądem elektrycznym lub inne ciężkie obrażenia. **Wszystkie instrukcje i zasady bezpieczeństwa przechowywać w taki sposób, aby było to wygodne w przyszłości**. • Niżejjsze urządzenie nie jest przewidziane do użytkowania przez dzieci lub osoby o ograniczonych możliwościach fizycznych, sensorycznych lub mentalnych albo takie, które nie zapoznały się z niniejszymi instrukcjami. Lokalne przepisy mogą ograniczyć dopuszczalny wiek użytkownika. • Upewnić się, że wszystkie urządzenia ochronne i uchwyty są prawidłowo i bezpiecznie zamocowane i są w dobrym stanie.

- Przed rozpoczęciem pracy upewnić się, że wszystkie elementy obsługowe i urządzenia zabezpieczające urządzenie działają prawidłowo.
- Nigdy nie uruchamiać urządzenia, jeśli włącznik/wyłącznik na uchwycie nie włącza się lub nie wyłącza prawidłowo.
- Przed każdym użyciem sprawdź obudowę pod kątem uszkodzeń.
- W trakcie użytkowania urządzenia dzieci i osoby postronne trzymać z dala od obszaru roboczego.
- Upewnić się, że otwory wentylacyjne są wolne od osadów.
- Przedmioty mogą być przedmuchiwane przez strumień powietrza na znaczną odległość. Przed użyciem należy dokładnie sprawdzić miejsce pracy pod kątem obecności ew. elementów, takich jak kamienie, stłuczone szkło, gwoździe, drut lub włókna.
- Obsługiwać urządzenie tylko na twardej, poziomej powierzchni i w zalecanej pozycji.

⚠ **OSTROŻNIE** • Zapoznać się z elementami sterowania i prawidłowym użytkowaniem sprzętu.

- Podczas korzystania z urządzenia nosić pełną ochronę słuchu. Urządzenie jest głośne i może spowodować trwałe uszkodzenie słuchu, jeśli instrukcje dotyczące ekspozycji, redukcji hałasu i ochrony słuchu nie będą ściśle przestrzegane.
- Nosić pełną ochronę oczu podczas korzystania z urządzenia. Producent zdecydowanie zaleca noszenie maski pełnotwarzowej lub całkowicie zamkniętych okularów ochronnych. Zwykle

okulary lub okulary przeciwsłoneczne nie zapewniają ochrony przed rzucanymi przedmiotami. • Podczas pracy z urządzeniem należy nosić długie, ciężkie spodnie oraz stabilne, dobrze dopasowane obuwie. Nie pracować bosą. Nie nosić biżuterii, sandałów ani krótkich spodni.

**UWAGA** • Operator urządzenia ponosi odpowiedzialność za wypadki z udziałem innych osób i szkody na ich mieniu.

**Wskazówka** • W niektórych regionach przepisy mogą ograniczać możliwość użytkowania urządzenia. Wcześniej należy zasięgnąć informacji u miejscowego organu administracyjnego. • Jeśli tabliczki ostrzegawcze na urządzeniu są uszkodzone lub nieczytelne, należy zlecić ich wymianę autoryzowanemu serwisowi.

### Bezpieczna obsługa

⚠ **NIEBEZPIECZEŃSTWO** • Praca w obszarach zagrożonych wybuchem jest zabroniona.

⚠ **OSTRZEŻENIE** • Należy zachować odstęp minimalny od osób i zwierząt wynoszący 15 m. Po naruszeniu tego obszaru przez inną osobę należy zatrzymać urządzenie. • Nie należy używać urządzenia, jeśli istnieje ryzyko wyładowań atmosferycznych. • Niezbędna jest możliwość niezakłóconej obserwacji całego obszaru roboczego, aby móc zidentyfikować potencjalne zagrożenia. Używać urządzenia tylko przy odpowiednim oświetleniu. • Nie biegać, lecz chodzić podczas pracy z urządzeniem. Nie chodzić do tyłu. Należy unikać nieprawidłowej postawy ciała, stać stabilnie i stale utrzymywać równowagę. • Natychmiast zatrzymać urządzenie i sprawdzić, czy nie jest uszkodzone lub określić przyczynę wibracji, jeśli urządzenie spadło, zostało uderzone lub wibruje w sposób odbiegający od normy. Zleć naprawę uszkodzeń w autoryzowanemu serwisie lub wymienić urządzenie. • W przypadku usterki lub wypadku należy wyłączyć urządzenie i wyjąć zestaw akumulatorów. Urządzenie można uruchomić ponownie dopiero po sprawdzeniu go przez autoryzowany serwis. • Plecakowa dmuchawa do liści jest wyposażona w urządzenie do noszenia. Ostrożnie dopasować uprząż, aby równomiernie rozdzielić ciężar urządzenia. Przed użyciem urządzenia zapoznać się z uprzążą i zapięciem zatraskowym. W razie zagrożenia prawidłowe użytkowanie może uchronić przed poważnymi obrażeniami. Nie należy zakładać uprząży pod ubranie ani w żaden inny sposób nie utrudniać dostępu do zapięcia zatraskowego. • Niebezpieczeństwo zranienia o obracające się części. Wyłączyć silnik, zdemontować zestaw akumulatorów i upewnić się, że wszystkie ruchome części są całkowicie zatrzymane:

- Przed pozostawieniem urządzenia bez nadzoru.
- Przed sprawdzeniem urządzenia po uderzeniu przez ciało obce.
- Przed kontrolą, konserwacją lub pracą przy urządzeniu.

⚠ **OSTROŻNIE** • Działanie podobnych narzędzi w środowisku zwiększa ryzyko uszkodzenia słuchu i prawdopodobieństwo niedosłyszania potencjalnych zagrożeń, np. osób wchodzących do danego obszaru roboczego. • Nie wprowadzać żadnych zmian w urządzeniu i używać tylko akcesoriów i części zamiennej zalecanych przez producenta. • Zagrożenie zdrowia przez wdychanie pyłu. Podczas pracy z użyciem urządzenia stosować maseczkę przeciwpyłową.

- Zwiliżyć zakurzone powierzchnie, aby zmniejszyć po-

ziom pyłu. • Nie używać urządzenia w pobliżu otwartego okna. • Nie kierować dyszy dmuchawy na ludzi lub zwierzęta.

**UWAGA** • Uszkodzenia urządzenia na skutek zaszania zanieczyszczeń do wlotu powietrza. Nie umieszczać dmuchawy na luźnych odpadkach lub w ich pobliżu. • Nigdy nie wkładać przedmiotów do rurek dmuchawy.

**Wskazówka** • Stosować przedłużenie dyszy, aby strumień powietrza mógł być blisko ziemi i skutecznie działać. • Urządzenie należy użytkować wyłącznie w odpowiednich porach dnia. Należy przestrzegać również lokalnych przepisów i rozporządzeń. Praca wczesnym rano lub późnym wieczorem może zakłócać spokój innych osób.

### Bezpieczny transport i składowanie

**⚠ OSTRZEŻENIE** • Przed składowaniem lub transportem wyłączyć urządzenie, zacczekać, aż się wychłodzi i wyjąć zestaw akumulatorowy.

**⚠ OSTROŻNIE** • Niebezpieczeństwo odniesienia obrażeń i uszkodzenia urządzenia. Zabezpieczyć urządzenie na czas transportu przed przemieszczeniem i upadkiem.

**UWAGA** • Przed transportem lub składowaniem usunąć wszelkie ciała obce z urządzenia. • Przechowywać urządzenie w suchym i dobrze wentylowanym miejscu, do którego dzieci nie mają dostępu. Przechowywać urządzenie z dala od substancji powodujących korozję, takich jak chemikalia ogrodowe. • Nie przechowywać urządzenia na zewnątrz.

### Bezpieczna konserwacja i pielęgnacja

**⚠ OSTRZEŻENIE** • Wyłączyć silnik, upewnić się, że wszystkie ruchome części są całkowicie zatrzymane i wyjąć akumulator przed sprawdzeniem, czyszczeniem lub serwisowaniem sprzętu. • Prace serwisowe i konserwacyjne przy tym urządzeniu wymagają szczególnej uwagi i wiedzy i mogą być wykonywane wyłącznie przez odpowiednio wykwalifikowany personel. Przekazać urządzenie do autoryzowanego centrum serwisowego w celu konserwacji. • Upewnić się, że urządzenie jest w bezpiecznym stanie, sprawdzając w regularnych odstępach czasu, czy sworznie, nakrętki i śruby są mocno dokręcone.

**⚠ OSTROŻNIE** • Stosować wyłącznie części zamienne, akcesoria i nasadki dopuszczone przez producenta. Oryginalne części zamienne i oryginalne akcesoria gwarantują niezawodną i bezawaryjną pracę urządzenia.

**UWAGA** • Po każdym użyciu czyścić produkt miękką, suchą ściereczką.

**Wskazówka** • Użytkownik może dokonywać wyłącznie regulacji i napraw opisanych w niniejszej instrukcji obsługi. W celu wykonania napraw wykraczających poza ten zakres należy skontaktować się z autoryzowanym serwisem. • Jeśli tabliczki ostrzegawcze na urządzeniu są uszkodzone lub nieczytelne, należy zlecić ich wymianę autoryzowanemu serwisowi.

### Ryzyko resztkowe

Pewne ryzyko resztkowe utrzymuje się nawet wtedy, gdy urządzenie działa zgodnie z przeznaczeniem. Podczas użytkowania urządzenia mogą wystąpić następujące zagrożenia:

### ⚠ OSTRZEŻENIE

- Wibracje mogą powodować obrażenia ciała. Do każdego zadania należy używać odpowiednich narzędzi, dołączonych uchwytów oraz ustawić najniższą wymaganą prędkość do wykonania zadania.
- Hałas może spowodować uszkodzenie słuchu. Nośić ochronę słuchu i ograniczyć narażenie.
- Urazy spowodowane przez rzucane przedmioty, które mogą wydostać się z rury wylotowej za sprawą ciśnienia powietrza.
- Zawsze nosić okulary ochronne.

### Zmniejszenie ryzyka

### ⚠ OSTROŻNIE

- Dłuższe używanie urządzenia może prowadzić do zaburzeń ukrwienia w dłoniach na skutek wibracji. Nie jest możliwe ogólne ustalenie czasu użytkowania, ponieważ zależy on od szeregu czynników:
- Indywidualna skłonność do złego ukrwienia (często zimne palce, mrowienie w palcach)
- Niska temperatura otoczenia. Dla ochrony dłoni należy nosić ciepłe rękawice.
- Mocne ściskanie pogorsza ukrwienie.
- Ciągła praca działa gorzej niż praca z przerwami. Jeżeli przy regularnym, długotrwałym używaniu urządzenia wielokrotnie powtarzają się określone objawy, np. mrowienie w palcach, zimne palce, należy zasięgnąć porady lekarza.

### Zastosowanie zgodne z przeznaczeniem

### ⚠ OSTRZEŻENIE

Niniejsze urządzenie nie jest przewidziane do użytkowania przez dzieci lub osoby o ograniczonych możliwościach fizycznych, sensorycznych lub mentalnych albo takie, które nie zapoznały się z niniejszymi instrukcjami.

- Urządzenie jest odpowiednie do zastosowań komercyjnych.
- Urządzenie jest przeznaczone wyłącznie do użytku zewnętrznego.
- Z urządzenia można korzystać wyłącznie w suchym, dobrze oświetlonym otoczeniu.
- Urządzenie jest przeznaczone do zdmuchiwania lekkich śmieci leżących na ziemi, takich jak liście, trawa, ścięty żywopłot i inne odpady ogrodowe.

### Możliwe do przewidzenia nieprawidłowe użycie

Każde inne zastosowanie jest niedopuszczalne. Użytkownik ponosi odpowiedzialność za szkody wynikające z niezgodnego z przeznaczeniem użytkowania urządzenia.

### Ochrona środowiska



Materiały, z których wykonano opakowania, nadają się do recyklingu. Opakowania poddać utylizacji przyjaznej dla środowiska naturalnego.



Elektryczne i elektroniczne urządzenia zawierają cenne surowce wtórne, a często również takie części składowe jak baterie, akumulatory lub olej, które w razie niewłaściwej obsługi lub nieprawidłowej utylizacji mogą stanowić potencjalne zagrożenie dla zdrowia ludzkiego i środowiska naturalnego. Jednak te części składowe są niezbędne do prawidłowej pracy urządzenia. Urządzeń oznaczonych tym symbolem nie można wyrzucać do odpadów z gospodarstw domowych.

## Wskazówki dotyczące składników (REACH)

Aktualne informacje dotyczące składników można znaleźć na stronie: [www.kaercher.com/REACH](http://www.kaercher.com/REACH)

## Akcesoria i części zamienne

Należy stosować tylko oryginalne akcesoria i części zamienne, ponieważ gwarantują one bezpieczną i bezawaryjną pracę urządzenia.

Informacje dotyczące akcesoriów i części zamiennych można znaleźć na stronie [www.kaercher.com](http://www.kaercher.com).

## Zakres dostawy

Zakres dostawy urządzenia jest przedstawiony na opakowaniu. Podczas rozpakowywania urządzenia należy sprawdzić, czy w opakowaniu znajdują się wszystkie elementy. W przypadku stwierdzenia braków w akcesoriach lub szkód powstałych w transporcie należy zwrócić się do dystrybutora.

## Symbole na urządzeniu

	Przed uruchomieniem należy dokładnie przeczytać instrukcję obsługi i wszystkie zasady bezpieczeństwa.
	Podczas pracy z zastosowaniem urządzenia należy nosić odpowiednią ochronę oczu i uszu.
	Nie wystawiać urządzenia na działanie deszczu lub wilgoci.
	Niebezpieczeństwo spowodowane przez przedmioty wyrzucane z dużą siłą. Osoby przyglądające się powinny trzymać się z dala od obszaru roboczego.
	Obracające się wirniki wentylatora. Dłonie i stopy utrzymywać z dala od otworów podczas eksploatacji urządzenia.
	Gwarantowany poziom ciśnienia akustycznego podany na etykiecie wynosi 97 dB.

## Opis urządzenia

W niniejszej instrukcji obsługi opisany jest maksymalny zakres wyposażenia. W zależności od modelu występują różnice w zakresie dostawy (patrz opakowanie).

**Rysunek – patrz strona z grafikami**  
**Rysunek A**

- 1 Dysza rury wylotowej
- 2 Rura wylotowa
- 3 Obudowa zamknięcia bagnetowego
- 4 Wyłącznik urządzenia
- 5 Ustalenie prędkości obrotowej
- 6 Ciężło

- 7 Zacisk
- 8 Mieszek falisty
- 9 Stelaż
- 10 Obudowa silnika
- 11 Gniazdo akumulatora
- 12 Tabliczka znamionowa
- 13 Śruba blokująca uchwyt
- 14 Przycisk Turbo Boost
- 15 Uchwyt
- 16 Przycisk odblokowujący zestaw akumulatorowy
- 17 Wspornik z pętlą do zawieszania
- 18 Klamra do regulacji wysokości paska
- 19 Klamra zatraskowa paska
- 20 Rura łącząca
- 21 \*Zestaw akumulatorów Battery Power+ 36V
- 22 \*Ładowarka do szybkiego ładowania Battery Power+ 36V
- 23 Narzędzie montażowe

\* opcjonalnie

## Zestaw akumulatorów

Urządzenie można eksploatować z dwoma 36 V Kärcher Battery Power+ zestawami akumulatorów.

## Montaż

### Montaż urządzenia

### ⚠ OSTRZEŻENIE

**Niebezpieczeństwo obrażeń przez niekompletnie zamontowane urządzenie**

*Urządzenie eksploatować tylko wtedy, gdy jest w pełni zamontowane i sprawne.*

1. Zamontować mieszek na obudowie.
  - a Nasunąć jeden koniec mieszka na rurkę obudowy, aby uniesiony zadziór na rurze przylegał pewnie do szczeliny w mieszku.  
**Rysunek B**
  - b Włożyć ciężło do wnęki w objętej rurowej.
  - c Umieścić części obejmują rurowej powyżej i poniżej mieszka na rurze, aby ciężło nie zostało ściśnięte.
  - d Włożyć śrubę po stronie najbliższej urządzeniu w objętej rurową i dokręcić za pomocą dostarczonego narzędzia montażowego.  
**Rysunek C**
  - e Włożyć drugą śrubę po drugiej stronie obejmują rurowej i dokręcić za pomocą dostarczonego narzędzia montażowego.
2. Zamontować rurę łączącą na mieszku.
  - a Wsunąć rurę łączącą w mieszek, aby uniesiony zadziór na rurze przylegał pewnie do szczeliny w mieszku.  
**Rysunek D**
  - b Włożyć ciężło do wnęki w objętej rurowej.
  - c Umieścić części obejmują rurowej powyżej i poniżej mieszka na rurze, aby ciężło nie zostało ściśnięte.

- d Włożyć śrubę po stronie najbliższej urządzeniu w obejmę rurową i dokręcić za pomocą dostarczonego narzędzia montażowego.

#### Rysunek E

- e Włożyć drugą śrubę po drugiej stronie obejmę rurowej i dokręcić za pomocą dostarczonego narzędzia montażowego.
3. Zamontować dyszę rury wylotowej.
  - a Przesunąć wgłębienia w dyszy przez noski rury wylotowej.

#### Rysunek F

- b Obrócić dyszę tak, aby obie strzałki wskazywały na siebie.  
Dysza jest zablokowana.
4. Zamontować dyszę rury wylotowej.
  - a Przesunąć wgłębienia w rurze wylotowej przez noski urządzenia.

#### Rysunek F

- b Obrócić rurę wylotową tak, aby obie strzałki wskazywały na siebie.  
Rura wylotowa jest zablokowana.

### Zmiana pozycji uchwytu

Pozycję uchwytu można dostosować do potrzeb operatora.

1. Zmienić pozycję uchwytu.

#### Rysunek G

- a Poluzować śrubę blokującą.
- b Przesunąć uchwyt na rurze.
- c Dokręcić śrubę blokującą.

## Obsługa

### ⚠ OSTRZEŻENIE

**Niebezpieczeństwo obrażeń przez niekompletnie zmontowane urządzenie**

*Urządzenie eksploatować tylko wtedy, gdy jest w pełni zmontowane i sprawne.*

### ⚠ OSTROŻNIE

**Niebezpieczeństwo odniesienia obrażeń z powodu wyrzucanych w powietrze przedmiotów**

*Podczas wykonywania wszelkich czynności przy urządzeniu należy nosić okulary ochronne i odpowiednie rękawice ochronne.*

### Elementy obsługi

Dmuchawa do liści posiada następujące elementy obsługi:

- Przełącznik urządzenia do włączania i wyłączenia urządzenia. Za pomocą przełącznika urządzenia – w zależności od tego, jak mocno zostanie wciśnięty – można regulować prędkość obrotową.
- Dźwignia do ustalania prędkości obrotowej w celu ustalania prędkości strumienia powietrza.
- Przycisk Turbo Boost, aby maksymalizować prędkość powietrza ustawioną za pomocą funkcji ustalenia prędkości obrotowej. Tryb Boost pozostaje aktywny przez 2 minuty, a następnie automatycznie przełącza się z powrotem na zwykły tryb pracy.
- Śruba blokująca do zmiany pozycji uchwytu.

### Montaż akumulatora

## UWAGA

### Zabrudzone styki

*Uszkodzenie urządzenia i akumulatora*

*Przed zamontowaniem sprawdzić czystość i ewentualnie wyczyścić oprawę akumulatora i styki.*

#### Rysunek H

1. Wsunąć zestawy akumulatorów do odpowiedniego mocowania, aż słyszalnie się zablokują.

### Zakładanie uprząży do noszenia

#### Wskazówka

*Uprząż do noszenia należy nosić na obu ramionach.*

1. Dostosować wysokość zamknięcia zatrzaskowego, przesuwając klamrę na pasku.
2. Zatrzasknąć klamrę zatrzaskową paska.
3. Dociągnąć ciasno końce paska, aby uprząż do noszenia przylegała ściśle.

### Włączanie urządzenia

### ⚠ OSTROŻNIE

**Ryzyko zranienia przez wirujące części i uszkodzenia słuchu na skutek hałasu**

*Należy zawsze nosić okulary i słuchawki ochronne.*

1. Włożyć zestawy akumulatorów, patrz rozdział *Montaż akumulatora*.

2. Nacisnąć wyłącznik urządzenia.

#### Rysunek I

3. Ustalić prędkość obrotową.

#### Rysunek J

- a Za pomocą ustalenia prędkości obrotowej ustawić siłę strumienia powietrza.
- b W razie potrzeby nacisnąć przycisk Turbo Boost, aby uzyskać maksymalną prędkość przepływu.

### Wymywanie zestawów akumulatorów

#### Wskazówka

*W przypadku dłuższych przerw w pracy należy wyjąć oba zestawy akumulatorów z urządzenia i zabezpieczyć je przed użytkowaniem przez osoby niepowołane*

1. Pociągnąć przycisk odblokowania zestawu akumulatorów w kierunku zestawu.

#### Rysunek K

2. Nacisnąć przycisk odblokowania zestawu akumulatorów, aby odblokować zestaw.
3. Wyjąć zestaw akumulatorów z urządzenia.

### Zakończenie pracy

1. Wyjąć zestawy akumulatorów z urządzenia (patrz rozdział *Wymywanie zestawów akumulatorów*).
2. Oczyszczyć urządzenie (patrz rozdział *Czyszczenie urządzenia*).

## Transport i składowanie

1. Wyłączyć urządzenie.
2. Wyjąć zestawy akumulatorów, patrz rozdział *Wymywanie zestawów akumulatorów*.
3. Wyjąć rurę wylotową.

#### Rysunek L

- a Obracać rurę wylotową, aż będzie ją można odłączyć od rury.
- b Zdjąć rurę wylotową.
4. Wyjąć dyszę rury wylotowej.

#### Rysunek L

- a Obracać dyszę rury wylotowej, aż będzie ją można odłączyć od rury wylotowej.
- b Zdjąć dyszę rury wylotowej.

## Czyszczenie i konserwacja

Urządzenie nie wymaga konserwacji.

### Czyszczenie urządzenia

### ⚠ OSTRZEŻENIE

**Niekontrolowany rozruch**

*Niebezpieczeństwo odniesienia obrażeń*

Wyjąć akumulator z urządzenia na czas przerw i przed wykonaniem wszelkich czynności konserwacyjnych oraz pielęgnacyjnych.

## UWAGA

### Nieprawidłowe czyszczenie

#### Uszkodzenie urządzenia

Czyścić urządzenie wilgotną ściereczką.

Nie stosować środków czyszczących zawierających rozpuszczalniki.

Nie zanurzać urządzenia w wodzie.

Nie czyścić urządzenia wodą z węża ani strumieniem wody pod ciśnieniem.

1. Wyłączyć urządzenie.
2. Wyjąć zestawy akumulatorów (patrz rozdział *Wyjmowanie zestawów akumulatorów*).
3. Oczyszczyć powierzchnię urządzenia miękką, suchą ściereczką.

#### Rysunek M

### Wymiana mieszka

## ⚠ OSTRZEŻENIE

### Niekontrolowany rozruch

Niebezpieczeństwo odniesienia obrażeń

Wyjąć akumulator z urządzenia na czas przerw i przed wykonaniem wszelkich czynności konserwacyjnych oraz pielęgnacyjnych.

## ⚠ OSTRZEŻENIE

### Niebezpieczeństwo obrażeń przez niekompletnie zmontowane urządzenie

Urządzenie eksploatować tylko wtedy, gdy jest w pełni zmontowane i sprawne.

1. Wyłączyć urządzenie.
2. Wyjąć zestawy akumulatorów (patrz rozdział *Wyjmowanie zestawów akumulatorów*).
3. Zdjąć mieszek.

#### Rysunek N

- a Poluzować i wykręcić śruby zacisku na rurze łączącej za pomocą dostarczonego narzędzia montażowego.
  - b Zdjąć zacisk.
  - c Zdjąć rurę łączącą.
  - d Poluzować i wykręcić śruby na obudowie za pomocą dostarczonego narzędzia montażowego.
  - e Zdjąć zacisk.
  - f Zdjąć mieszek z obudowy.
4. Zamontować nowy mieszek na obudowie.

- a Nasunąć jeden koniec mieszka na rurkę obudowy, aby uniesiony zadziór na rurze przylegał pewnie do szczeliny w mieszku.

#### Rysunek B

- b Włożyć cięgło do wnęki w objęciu rurowej.
  - c Umieścić części obejmy rurowej powyżej i poniżej mieszka na rurze, aby cięgło nie zostało ściśnięte.
  - d Włożyć śrubę po stronie najbliższej urządzeniu w objęciu rurową i dokręcić za pomocą dostarczonego narzędzia montażowego.
5. Zamontować rurę łączącą do nowego mieszka.
    - a Wsunąć rurę łączącą w mieszek, aby uniesiony zadziór na rurze przylegał pewnie do szczeliny w mieszku.

#### Rysunek C

- e Włożyć drugą śrubę po drugiej stronie obejmy rurowej i dokręcić za pomocą dostarczonego narzędzia montażowego.
6. Zamontować rurę łączącą do nowego mieszka.
    - a Przesunąć wgłębienia w dyszy przez noski rury wylotowej.

#### Rysunek D

- b Włożyć cięgło do wnęki w objęciu rurowej.
- c Umieścić części obejmy rurowej powyżej i poniżej mieszka na rurze, aby cięgło nie zostało ściśnięte.
- d Włożyć śrubę po stronie najbliższej urządzeniu w objęciu rurową i dokręcić za pomocą dostarczonego narzędzia montażowego.

#### Rysunek E

- e Włożyć drugą śrubę po drugiej stronie obejmy rurowej i dokręcić za pomocą dostarczonego narzędzia montażowego.
7. Zamontować dyszę rury wylotowej.
    - a Przesunąć wgłębienia w rurze wylotowej przez noski urządzenia.

#### Rysunek F

- b Obrócić dyszę tak, aby obie strzałki wskazywały na siebie. Dysza jest zablokowana.
8. Zamontować dyszę rury wylotowej.
    - a Przesunąć wgłębienia w rurze wylotowej przez noski urządzenia.

#### Rysunek G

- b Obrócić rurę wylotową tak, aby obie strzałki wskazywały na siebie. Rura wylotowa jest zablokowana.

## Usuwanie usterek

Usterki mają często proste przyczyny, które można usunąć samodzielnie, korzystając z poniższego przeglądu. W razie wątpliwości lub wystąpienia usterek innych niż wymienione należy skontaktować się z autoryzowanym serwisem.

W wyniku starzenia zmniejsza się pojemność zestawu akumulatorów, mimo odpowiedniej konserwacji, dlatego nawet po całkowitym naładowaniu nie można osiągnąć maksymalnego poziomu naładowania. Nie oznacza to usterki.

Błąd	Przyczyna	Sposób usunięcia
Urządzenie nie włącza się.	Zestaw akumulatorowy nie jest prawidłowo założony.	● Wsunąć zestaw akumulatorowy do uchwytu aż do zablokowania.
	Zestaw akumulatorowy jest rozładowany.	● Naładować zestaw akumulatorowy.
	Zestaw akumulatorowy jest uszkodzony.	● Wymienić zestaw akumulatorowy.
Urządzenie zatrzymuje się w trakcie pracy.	Akumulator jest przegrzany.	● Przerwać pracę i poczekać, aż temperatura akumulatora znajdzie się w normalnym zakresie.
	Silnik jest przegrzany.	● Przerwać pracę i poczekać, aż silnik wychłodzi się.



## Gwarancja

W każdym kraju obowiązują warunki gwarancji określone przez dystrybutora. Ewentualne usterki urządzenia usuwane są w okresie gwarancji bezpłatnie, o ile spowodowane są błędem materiałowym lub produkcyjnym. W sprawach napraw gwarancyjnych prosimy kierować się z dowodem zakupu do dystrybutora lub do autoryzowanego punktu serwisowego.  
(Adres znajduje się na odwrocie)

## Dane techniczne

	LBB 1060/36 Battery	
<b>Wydajność urządzenia</b>		
Napięcie nominalne	V	36
Średnia prędkość powietrza	km/h	135
Tryb turbo średniej prędkości powietrza	km/h	193
Maksymalna teoretyczna prędkość powietrza dmuchawy akumulatorowej	km/h	163
Maksymalna teoretyczna prędkość powietrza dmuchawy akumulatorowej w trybie turbo	km/h	232
Objętość powietrza dmuchawy akumulatorowej	m <sup>3</sup> /h	744
Objętość powietrza dmuchawy akumulatorowej w trybie turbo	m <sup>3</sup> /h	1063
<b>Wymiary i masa</b>		
Masa (bez zestawu akumulatorów)	kg	8,5
Dł. x szer. x wys.	mm	1579x 546x 470
<b>Wartości określone zgodnie z normą EN 50636-2-100</b>		
Poziom ciśnienie akustycznego L <sub>pA</sub>	dB(A)	81,2
Niepewność pomiaru K <sub>pA</sub>	dB(A)	3,0
Poziom mocy akustycznej L <sub>WA</sub> + niepewność pomiaru K <sub>WA</sub>	dB(A)	97
Całkowita wartość drgań	m/s <sup>2</sup>	0,8
Niepewność pomiaru K	m/s <sup>2</sup>	1,5

Zmiany techniczne zastrzeżone.

## Wartość drgań

### ⚠ OSTRZEŻENIE

Podana wartość drgań została zmierzona przy użyciu standardowej metody testowej i może być wykorzystywana do porównywania urządzeń.

Podaną wartość drgań można wykorzystać do wstępnej oceny obciążenia.

W zależności od sposobu użytkowania urządzenia emisja drgań podczas używania urządzenia w danym momencie może odbiegać od podanej wartości całkowitej.

Urządzenia, w których drgania o wartości > 2,5 m/s<sup>2</sup> przenoszone są przez kończyny górne (patrz rozdział Dane techniczne w instrukcji obsługi)

⚠ **OSTROŻNIE** • Wielogodzinne, nieprzerwane używanie urządzenia może prowadzić do uczucia sztywnienia kończyn. • Dla ochrony dłoni należy nosić ciepłe rękawice. • Robić regularne przerwy w pracy.

## Deklaracja zgodności UE

Niniejszym oświadczamy, że określone poniżej urządzenie odpowiada pod względem koncepcji, konstrukcji oraz wprowadzonej przez nas do handlu wersji obowiązującym zasadniczym wymogom dyrektyw UE dotyczącym bezpieczeństwa i zdrowia. Wszelkie niezgodnione z nami modyfikacje urządzenia powodują utratę ważności tego oświadczenia.

Produkt: Akumulatorowa, plecakowa dmuchawa do liści  
Typ: 1.042-509.x, 1.042-510.x

### Obowiązujące dyrektywy UE

2006/42/WE (+2009/127/WE)

2014/30/UE

2000/14/WE (+2005/88/WE)

2011/65/UE

### Zastosowane normy zharmonizowane

EN 60335-1:2012+A11:2014+A13:2017

EN 50636-2-100:2014

EN ISO 12100: 2010

EN 55014-1: 2017

EN 55014-2: 2015

EN 50581: 2012

### Zastosowana metoda oceny zgodności

2000/14/WE i zmieniona przez 2005/88/WE

Załącznik V

### Poziom mocy akustycznej dB(A)

Zmierzony: 94,3

Gwarantowany: 97

Niżej podpisane osoby działają na zlecenie i z upoważnienia zarządu.



H. Jenner

Chairman of the Board of Management



S. Reiser

Director Regulatory Affairs & Certification

Administrator dokumentacji: S. Reiser

Alfred Kärcher SE & Co. KG

Alfred-Kärcher-Str. 28 - 40

71364 Winnenden (Germany)

Tel.: +49 7195 14-0

Faks: +49 7195 14-2212

Winnenden, 01.09.2018

## Cuprins

Indicații generale .....	114
Indicații privind siguranța .....	114
Utilizarea conform destinației .....	115
Protecția mediului .....	116
Accesorii și piese de schimb .....	116
Set de livrare .....	116
Simboluri pe aparat .....	116
Descrierea aparatului .....	116
Montare .....	116
Operarea .....	117
Transport și depozitare .....	117
Îngrijire și întreținere .....	118
Remedierea defecțiunilor .....	118
Garanție .....	119
Date tehnice .....	119
Declarație de conformitate UE .....	119

## Indicații generale



Înainte de prima utilizare a aparatului, citiți aceste indicații privind siguranța, aceste instrucțiuni originale, indicațiile

privind siguranța anexate setului de acumulatori și instrucțiunile originale anexate setului de acumulatori/încărcătorului standard. Respectați aceste instrucțiuni. Păstrați manualele pentru viitoarele utilizări sau pentru viitorul posesor.

În afară de indicațiile din instrucțiunile de utilizare, este necesar să fie luate în considerare și prevederile generale privind protecția muncii și prevenirea accidentelor de muncă, emise de organele legislative.

## Indicații privind siguranța

### Trepte de pericol

#### **⚠ PERICOL**

● Indicație referitoare la un pericol iminent, care duce la vătămări corporale grave sau moarte.

#### **⚠ AVERTIZARE**

● Indicație referitoare la o posibilă situație periculoasă, care ar putea duce la vătămări corporale grave sau moarte.

#### **⚠ PRECAUȚIE**

● Indică o posibilă situație periculoasă, care ar putea duce la vătămări corporale ușoare.

### **ATENȚIE**

● Indicație referitoare la o posibilă situație periculoasă, care ar putea duce la pagube materiale.

### Indicații de siguranță generale

**⚠ PERICOL** ● Accidentări grave din cauza lipsei de concentrare în timpul lucrului. Nu utilizați aparatul dacă sunteți sub influența drogurilor, a alcoolului sau a medicamentelor sau dacă sunteți obosit.

**⚠ AVERTIZARE** ● Citiți toate indicațiile de siguranță și instrucțiunile. Nerespectarea indicațiilor de siguranță și a instrucțiunilor poate provoca electrocutare și/sau răni grave. **Păstrați toate indicațiile de siguranță și instrucțiunile în vederea utilizărilor viitoare.** ● Aparatul nu este destinat pentru utilizarea de către copii sau persoane cu abilități fizice, senzoriale ori mentale reduse, sau persoane care nu cunosc aceste instrucțiuni. Reglementările locale pot restricționa vâr-

sta operatorului. ● Asigurați-vă că toate dispozitivele de protecție și mânerul sunt fixate în siguranță și se află în stare bună. ● Înainte de operare, asigurați-vă că aparatul, toate elementele de operare și dispozitivele de siguranță funcționează corespunzător. ● Nu operați niciodată aparatul dacă comutatorul de pornire / oprire de pe mâner nu este pornit sau oprit în mod corespunzător. ● Înainte de fiecare utilizare, verificați deteriorarea carcasei. ● Țineți copii și alte persoane la distanță de zona de lucru, în timpul utilizării aparatului. ● Asigurați-vă că nu există depuneri pe orificiile de aerisire. ● Obiectele pot fi suflate de fluxul de aer pe o distanță considerabilă. Înainte de utilizare, inspectați temeinic dacă în zona de lucru există obiecte precum pietre, sticlă spartă, cuie, sârmă sau fire și, la nevoie, îndepărtați-le. ● Utilizați aparatul numai pe o suprafață fermă, nivelată și în poziția recomandată.

**⚠ PRECAUȚIE** ● Familiarizați-vă cu elementele de operare și cu utilizarea corespunzătoare a aparatului. ● Purtați o protecție auditivă completă atunci când utilizați aparatul. Aparatul este zgomotos și poate provoca deficiențe de auz permanente, dacă nu respectați cu strictețe instrucțiunile privind expunerea, reducerea zgomotului și protecția auzului. ● Purtați ochelari cu protecție completă atunci când utilizați aparatul. Producătorul recomandă insistent să purtați o mască de față completă sau ochelari de protecție complet închiși.

Ochelarii normali sau ochelarii de soare nu oferă protecție împotriva obiectelor proiectate. ● În timpul lucrului, purtați pantalonii lungi, grei, încălțăminte de protecție și mănuși fixe. Nu lucrați cu picioarele goale. Nu purtați bijuterii, sandale sau pantalonii scurți.

**ATENȚIE** ● Operatorul aparatului este responsabil pentru accidente la alte persoane sau bunurile acestora.

**Indicație** ● În unele regiuni, reglementările pot limita utilizarea acestui aparat. Consultați autoritățile locale. ● Etichetele de avertizare deteriorate sau lizibile de pe aparat trebuie înlocuite de către serviciul autorizat pentru clienți.

### Operare în siguranță

**⚠ PERICOL** ● Se interzice funcționarea în zone cu pericol de explozie.

**⚠ AVERTIZARE** ● Păstrați o distanță minimă de 15 m față de persoane și animale. Opriti aparatul atunci când o persoană intră în această zonă. ● Nu utilizați aparatul dacă există pericolul de descărcări electrice. ● Aveți nevoie de o vedere fără obstacole asupra zonei de lucru, pentru a detecta pericolele potențiale. Utilizați aparatul numai în condiții bune de lumină. ● În timpul lucrului cu aparatul, deplasați-vă mergând, nu alergând. Nu mergeți înapoi. Evitați o postură corporală nefirească, asigurați-vă o poziție fixă, stabilă și păstrați-vă echilibrul tot timpul. ● Opriti imediat aparatul și verificați dacă prezintă daune sau identificați cauza vibrației, dacă aparatul a căzut, a fost lovit sau vibrează anormal. Reparați daunele prin intermediul unui serviciu de relații cu clienții autorizat sau înlocuiți aparatul. ● Opriti aparatul în caz de defecțiune și scoateți setul de acumulatori. Puteți repune aparatul în funcțiune doar după verificarea de către un service de clienți autorizat. ● Sulfanta de frunze tip rucsac este prevăzută cu un ham. Reglați cu atenție hamul pentru a distribui greutatea aparatului. Înainte de utilizarea aparatului, familiarizați-vă cu hamul și cu dispozitivul de închidere rapidă. În caz de pericol,

utilizarea corectă vă poate proteja de răni grave. Nu purtați îmbrăcăminte peste ham și nu împiedicați în vreun fel accesul la închiderea rapidă. ● Pericol de accidentare din cauza componentelor rotative. Opriti motorul, scoateți setul de acumulatori și asigurați-vă că toate piesele aflate în mișcare sunt oprite complet:

- Înainte de a lăsa aparatul nesupravegheat.
- Înainte de a verifica aparatul după ce a fost lovit de un corp străin.
- Înainte de verificarea, întreținerea și efectuarea de lucrări la aparat.

**⚠ PRECAUȚIE** ● Funcționarea unor instrumente similare în împrejurimi crește riscul de deteriorare a auzului și probabilitatea de a evita pericolele potențiale, de ex. persoanele care intră în zona de lucru. ● Nu efectuați modificări la nivelul aparatului și utilizați doar accesorii și piese de schimb recomandate de producător.

● Pericol pentru sănătate din cauza inhalării de praf. În timpul lucrului cu aparatul, purtați protecție respiratorie. ● Umeziți suprafețele prăfuite pentru a reduce depunerile de praf. ● Nu utilizați aparatul în apropierea unei ferestre deschise. ● Nu îndreptați niciodată duza suflantei către oameni sau animale.

**ATENȚIE** ● Deteriorări la nivelul aparatului atunci când resturile sunt aspirate în admisia de aer. Nu așezați suflanta pe resturi libere sau în apropierea acestora. ● Nu introduceți niciodată obiecte în tuburile suflantei.

**Indicație** ● Folosiți extensia duzei, astfel încât fluxul de aer să poată fi aproape de sol și să funcționeze eficient. ● Utilizați aparatul numai la ore rezonabile. Vă rugăm să respectați și prevederile și reglementările locale. În caz de utilizare dimineața devreme sau seara târziu, alte persoane pot fi deranjate.

#### Transportul și depozitarea în siguranță

**⚠ AVERTIZARE** ● Opriti aparatul, lăsați-l să se răcească și scoateți setul de acumulatori înainte de a-l depozita sau transporta.

**⚠ PRECAUȚIE** ● Pericol de rănire și defecțiuni ale aparatului. În timpul transportului, asigurați aparatul împotriva deplasării sau căderii.

**ATENȚIE** ● Îndepărtați orice obiecte străine de pe aparat, înainte de a-l transporta sau depozita. ● Depozitați aparatul într-un loc uscat și bine aerisit, care nu permite accesul copiilor. Țineți aparatul departe de substanțe corozive, cum ar fi produsele chimice pentru grădină. ● Nu depozitați aparatul în aer liber.

#### Întreținerea și îngrijirea în siguranță

**⚠ AVERTIZARE** ● Opriti motorul, asigurați-vă că toate componentele mobile sunt oprite complet și îndepărtați setul de acumulatori înainte de a inspecta, curăța sau repara aparatul. ● Lucrările de service și întreținere pentru acest aparat necesită îngrijiri și cunoștințe speciale și pot fi efectuate numai de personal de specialitate calificat corespunzător. Duceți aparatul la un centru de service autorizat pentru întreținere. ● Asigurați-vă că aparatul în afilă în stare sigură de funcționare, verificând la intervale regulate dacă bolțurile, piulițele și șuruburile sunt bine strânse.

**⚠ PRECAUȚIE** ● Utilizați numai piese de schimb, accesorii și ajutăje aprobate de producător. Piesele de schimb originale, accesoriile originale și aju-

tajele originale asigură funcționarea în siguranță și fără avarii a aparatului.

**ATENȚIE** ● Curățați produsul cu o lavetă moale și uscată după fiecare utilizare.

**Indicație** ● Efectuați numai reglajele și reparațiile descrise în aceste instrucțiuni de utilizare. Contactați serviciul autorizat pentru clienți pentru reparații suplimentare. ● Etichetele de avertizare deteriorate sau ilizibile de pe aparat trebuie înlocuite de către serviciul autorizat pentru clienți.

#### Riscuri reziduale

Anumite riscuri reziduale rămân chiar și atunci când aparatul este acționat conform destinației. Următoarele pericole apar în urma utilizării aparatului:

#### ⚠ AVERTIZARE

- Vibrațiile pot cauza accidentări. Pentru fiecare tip de lucrare, utilizați unealta potrivită, mânerul prevăzut și reglați cea mai redusă viteză necesară pentru efectuarea lucrării.
- Zgomotul poate cauza deteriorări ale auzului. Purtați protecție auditivă și limitați expunerea.
- Accidentări cauzate de obiecte proiectate în aer, care din cauza aerului comprimat pot apărea din tubul de suflare.
- Purtați întotdeauna protecție pentru ochi.

#### Diminuarea riscurilor

#### ⚠ PRECAUȚIE

- Din cauza vibrațiilor, utilizarea aparatului pe o perioadă îndelungată poate duce la deteriorarea circulației sanguine în zona mâinilor. Nu se poate stabili o durată de utilizare general valabilă, deoarece aceasta este influențată de mai mulți factori:
  - Predispoziția fiecărei persoane la o circulație sanguină deficitară (degete de multe ori reci, furnicături la nivelul degetelor)
  - Temperatură ambientă scăzută. Pentru a vă proteja mâinile purtați mănuși călduroase.
  - Prinderea bine a aparatului obstrucționează circulația sanguină.
  - Operarea în mod continuu este mai dăunătoare decât operarea cu pauze.
- La utilizarea în mod regulat, pe termen lung a aparatului și la reparația simptomelor, ca de ex. furnicături la nivelul degetelor, degete reci, trebuie să consultați un medic.

#### Utilizarea conform destinației

#### ⚠ AVERTIZARE

Aparatul nu este destinat pentru utilizarea de către copii sau persoane cu abilități fizice, senzoriale ori mentale reduse, sau persoane care nu cunosc aceste instrucțiuni.

- Aparatul este adecvat pentru uz comercial.
- Aparatul este prevăzut doar pentru utilizarea în aer liber.
- Aparatul poate fi utilizat doar într-un mediu uscat, bine luminat.
- Aparatul este destinat suflării materialelor măturate ușoare situate pe pământ, cum ar fi frunzele, iarba, resturile de la gardurile vii și alte deșeuri de grădină.

#### Utilizarea eronată prevăzută

Orice utilizare neconformă cu destinația este interzisă. Operatorul este responsabil pentru pericolele cauzate de utilizarea neconformă cu destinația.

## Protecția mediului



Materialele de ambalare sunt reciclabile. Vă rugăm să eliminați ambalajele în mod ecologic.



Aparatele electrice și electronice conțin materiale reciclabile prețioase și, uneori, componente precum baterii, acumulatori sau uleiuri, care, în cazul utilizării incorecte sau al eliminării

necorespunzătoare, pot reprezenta un potențial pericol pentru sănătatea oamenilor și pentru mediul înconjurător. Pentru funcționarea corectă a aparatului, aceste componente sunt necesare. Aparatele marcate cu acest simbol nu trebuie aruncate la gunoierul menajer.

### Observații referitoare la materialele conținute (REACH)

Informații actuale referitoare la materialele conținute puteți găsi la adresa: [www.kaercher.com/REACH](http://www.kaercher.com/REACH)

## Accesorii și piese de schimb

Utilizați numai accesorii originale și piese de schimb originale; ele asigură funcționarea în siguranță și fără avarii a aparatului.

Informații despre accesorii și piesele de schimb se găsesc la adresa [www.kaercher.com](http://www.kaercher.com).

## Set de livrare

Setul de livrare a aparatului este ilustrat pe ambalaj. La despachetare, verificați dacă conținutul este complet. Informații imediat distribuitorul dacă lipsesc accesorii sau dacă există deteriorări provocate în timpul transportului.

## Simboluri pe aparat

	Înainte de punerea în funcțiune, citiți instrucțiunile de utilizare și toate indicațiile de siguranță.
	În timpul lucrului cu aparatul, purtați ochelari de protecție și protecție auditivă adecvate.
	Nu utilizați aparatul pe ploaie sau în condiții de umezeală.
	Pericol cauzat de obiecte aruncate. Țineți privitorii departe de zona de lucru.
	Roți ventilatoare rotative. Țineți mâinile și picioarele departe de deschideri atunci când aparatul este în funcțiune.
	Nivelul de presiune sonoră garantat menționat pe etichetă este 97 dB.

## Descrierea aparatului

În aceste instrucțiuni de utilizare se prezintă echiparea maximă. În funcție de model, există diferențe în pachetul de livrare (consultați ambalajul).

### Figura, consultați paginile grafice

#### Figura A

- 1 Duză tub de suflare
- 2 Tub de suflare
- 3 Carcasă blocare baionetă
- 4 Comutator aparat
- 5 Fixare turajie
- 6 Cablu de acționare
- 7 Clemă
- 8 Burduf
- 9 Cadru suport
- 10 Carcasă motor
- 11 Suport de conectare a bateriei
- 12 Plăcuță cu caracteristici
- 13 Șurub de blocare mâner
- 14 Buton Turbo Boost
- 15 Mâner
- 16 Buton de deblocare a setului de acumulatori
- 17 Suport de susținere cu buclă de agățare
- 18 Catarama pentru curea de reglare a înălțimii
- 19 Cataramă pentru curea cu clic
- 20 Țeavă de legătură
- 21 \*Set de acumulatori, putere baterie + 36 V
- 22 \*Încărcător pentru încărcare rapidă, putere baterie + 36 V
- 23 Instrument de montaj

\* opțional

### Set acumulatori

Dispozitivul poate funcționa cu două 36 V Kärcher Battery Power+ seturi de acumulatori.

## Montare

### Montare aparat

#### ⚠ AVERTIZARE

**Pericol de rănire din cauza aparatului montat incomplet**

Deserviți aparatul doar atunci când este complet montat și funcțional.

1. Se montează burduful pe carcasă.
  - a Împingeți un capăt al burdufului peste țeava carcasei, astfel încât marginea ridicată de pe țeavă să se încadreze sigur în fanta din burduf.  
**Figura B**
  - b Introduceți cablul de acționare în decupajul clemei de țeavă.
  - c Așezați părțile clemei de țeavă deasupra și dedesubtul burdufului pe țeavă, astfel încât cablul de acționare să nu fie prins.

- d Introduceți un șurub în partea care este cea mai apropiată de aparat în cleva de țevă și strângeți cu instrumentul de montaj furnizat.
- Figura C**
- e Introduceți cel de-al doilea șurub în cealaltă parte a clemei de țevă și strângeți cu instrumentul de montaj furnizat.
2. Montați țevaa de legătură pe burduf.
- a Împingeți țevaa de legătură în burduf, astfel încât marginea ridicată de pe țevă să se încadreze sigur în fanta din burduf.
- Figura D**
- b Introduceți cablul de acționare în decupajul clemei de țevă.
- c Așezați părțile clemei de țevă deasupra și dedesubtul burdufului pe țevă, astfel încât cablul de acționare să nu fie prins.
- d Introduceți un șurub în partea care este cea mai apropiată de aparat în cleva de țevă și strângeți cu instrumentul de montaj furnizat.

#### Figura E

- e Introduceți cel de-al doilea șurub în cealaltă parte a clemei de țevă și strângeți cu instrumentul de montaj furnizat.
3. Montați duza tubului de suflare.
- a Glisați decupajele duzei peste știfturile tubului de suflare.

#### Figura F

- b Rotiți duza astfel încât cele două săgeți să fie îndreptate una spre cealaltă.  
Duza este înclinetată.
4. Montați tubul de suflare.
- a Glisați decupajele tubului de suflare peste știfturile aparatului.

#### Figura G

- b Rotiți tubul de suflare astfel încât cele două săgeți să fie îndreptate una spre cealaltă.  
Tubul de suflare este înclinetat.

### Schimbarea poziției mânerului

Poziția mânerului poate fi adaptată la nevoile operatorului.

- Schimbați poziția mânerului.

#### Figura G

- Slăbiți șurubul de blocare.
- Deplasați mânerul pe tub.
- Strângeți șurubul de blocare.

## Operarea

### ⚠️ AVERTIZARE

**Pericol de rănire din cauza aparatului montat incomplet**

Deserviți aparatul doar atunci când este complet montat și funcțional.

### ⚠️ PRECAUȚIE

**Pericol de accidentare din cauza obiectelor proiectate**

În timpul tuturor lucrărilor la aparat, purtați ochelari de protecție și mănuși de protecție corespunzătoare.

### Elemente de operare

Suflanta de frunze dispune de următoarele elemente de operare:

- Un comutator pentru pornirea și oprirea aparatului. Se poate regla turația cu comutatorul aparatului, în funcție de cât de tare este apăsat.

- O manetă de fixare a turației pentru fixarea turației curentului de aer.
- Un buton Turbo Boost pentru a maximiza viteza aerului reglată cu dispozitivul de fixare a turației. Modul Boost rămâne activ timp de 2 minute, apoi trece automat la funcționarea normală.
- Un șurub de blocare pentru a schimba poziția mânerului.

### Montarea acumulatorului

## ATENȚIE

### Contacte murdare

*Deteriorări ale aparatului și acumulatorului*

*Înainte de montare, verificați suportul acumulatorului și contactele cu privire la murdărie și, dacă este cazul, curățați-le.*

### Figura H

- Împingeți setul de acumulatori în suportul de conectare până când se aude sunetul de înclinetare.

### Așezarea hamului

#### Indicație

*Hamul trebuie purtat pe ambii umeri.*

- Reglați înălțimea dispozitivului de fixare cu clic prin mișcarea cataramelor pe curea.
- Înclinetăți catarama curelei.
- Strângeți capetele curelei, astfel încât hamul să fie strâns pe corp.

### Pornirea aparatului

## ⚠️ PRECAUȚIE

**Pericol de rănire din partea componentelor proiectate și leziuni ale auzului din cauza zgomotului**

*Purtați atât ochelari de protecție, cât și protecție auditivă.*

- Înlocuiți seturile de acumulatori, consultați capitolul *Montarea acumulatorului*.
- Apăsați comutatorul aparatului.

#### Figura I

- Fixați turația.

#### Figura J

- Cu dispozitivul de fixare a turației se reglează intensitatea curentului de aer.
- Dacă este necesar, apăsați butonul Turbo Boost pentru viteza maximă a curentului.

### Îndepărtarea setului de acumulatori

#### Indicație

*În cazul perioadelor mai lungi de neutilizare a aparatului, îndepărtați setul de acumulatori din aparat și asigurați-l împotriva utilizării neautorizate*

- Trageți butonul de deblocare a setului de acumulatori în direcția setului de acumulatori.

#### Figura K

- Apăsați butonul de deblocare a setului de acumulatori, pentru a debloca setul de acumulatori.
- Scoateți setul de acumulatori din aparat.

### Finalizarea funcționării

- Îndepărtați setul de acumulatori din aparat (consultați capitolul *Îndepărtarea setului de acumulatori*).
- Curățați aparatul (vezi capitolul *Curățarea aparatului*).

## Transport și depozitare

- Opriiți aparatul.
- Îndepărtați setul de acumulatori, consultați capitolul *Îndepărtarea setului de acumulatori*.

3. Îndepărtați tubul de suflare.

**Figura L**

- a Rotiți tubul de suflare până când se poate desprinde de tub.  
b Scoateți tubul de suflare.

4. Îndepărtați duza tubului de suflare.

**Figura L**

- a Rotiți duza tubului de suflare până când se poate desprinde de tubul de suflare.  
b Scoateți duza tubului de suflare.

## Îngrijire și întreținere

Aparatul nu necesită întreținere.

### Curățarea aparatului

#### ⚠ **AVERTIZARE**

**Pornire necontrolată**

*Pericol de rănire*

*Scoateți acumulatorul din aparat, în pauzele de lucru și înainte de lucrările de întreținere și de îngrijire.*

#### **ATENȚIE**

**Curățare incorectă**

*Defecțiuni ale aparatului*

*Curățați aparatul cu o lavetă umedă.*

*Nu folosiți agenți de curățare pe bază de solvenți.*

*Nu scufundați aparatul în apă.*

*Nu curățați aparatul cu jet de apă prin furtun sau jet de apă de înaltă presiune.*

1. Opriți aparatul.
2. Îndepărtați setul de acumulatori (consultați capitolul *Îndepărtarea setului de acumulatori*).
3. Curățați suprafața aparatului cu o cârpă moale și uscată.

**Figura M**

### Înlocuirea burdufului

#### ⚠ **AVERTIZARE**

**Pornire necontrolată**

*Pericol de rănire*

*Scoateți acumulatorul din aparat, în pauzele de lucru și înainte de lucrările de întreținere și de îngrijire.*

#### ⚠ **AVERTIZARE**

**Pericol de rănire din cauza aparatului montat incomplet**

*Deserviți aparatul doar atunci când este complet montat și funcțional.*

1. Opriți aparatul.
2. Îndepărtați setul de acumulatori (consultați capitolul *Îndepărtarea setului de acumulatori*).
3. Demontați burduful.

**Figura N**

- a Slăbiți și îndepărtați șuruburile clemei de pe țeava de legătură folosind instrumentul de montaj furnizat.

- b Scoateți clema.

- c Scoateți țeava de legătură.

- d Slăbiți și îndepărtați șuruburile clemei de pe carcasă cu ajutorul instrumentului de montaj furnizat.

- e Scoateți clema.

- f Scoateți burduful din carcasă.

4. Se montează noul burduf pe carcasă.

- a Împingeți un capăt al burdufului peste țeava carcasei, astfel încât marginea ridicată de pe țeavă să se încadreze sigur în fanta din burduf.

**Figura B**

- b Introduceți cablul de acționare în decupajul clemei de țeavă.

- c Așezați părțile clemei de țeavă deasupra și dedesubtul burdufului pe țeavă, astfel încât cablul de acționare să nu fie prins.

- d Introduceți un șurub în partea care este cea mai apropiată de aparat în clema de țeavă și strângeți cu instrumentul de montaj furnizat.

**Figura C**

- e Introduceți cel de-al doilea șurub în cealaltă parte a clemei de țeavă și strângeți cu instrumentul de montaj furnizat.

5. Montați țeava de legătură pe noul burduf.

- a Împingeți țeava de legătură în burduf, astfel încât marginea ridicată de pe țeavă să se încadreze sigur în fanta din burduf.

**Figura D**

- b Introduceți cablul de acționare în decupajul clemei de țeavă.

- c Așezați părțile clemei de țeavă deasupra și dedesubtul burdufului pe țeavă, astfel încât cablul de acționare să nu fie prins.

- d Introduceți un șurub în partea care este cea mai apropiată de aparat în clema de țeavă și strângeți cu instrumentul de montaj furnizat.

**Figura E**

- e Introduceți cel de-al doilea șurub în cealaltă parte a clemei de țeavă și strângeți cu instrumentul de montaj furnizat.

6. Montați duza tubului de suflare.

- a Glisați decupajele duzei peste știfturile tubului de suflare.

**Figura F**

- b Rotiți duza astfel încât cele două săgeți să fie îndreptate una spre cealaltă. Duza este înclichetată.

7. Montați tubul de suflare.

- a Glisați decupajele tubului de suflare peste știfturile aparatului.

**Figura F**

- b Rotiți tubul de suflare astfel încât cele două săgeți să fie îndreptate una spre cealaltă. Tubul de suflare este înclichetat.

## Remediarea defecțiunilor

De cele mai multe ori, defecțiunile au cauze simple, pe care le puteți remedia cu ajutorul următoarei liste de ansamblu. În caz de dubii sau de defecțiuni nemenționate, vă rugăm să vă adresați centrului de service autorizat. Odată cu timpul, capacitatea setului de acumulatori va scădea în ciuda îngrijirii adecvate, astfel încât nu va mai putea fi atinsă o durată de funcționare completă la starea de încărcare completă. Acest lucru nu reprezintă o defecțiune.

Eroare	Cauză	Remediere
Aparatul nu pornește	Setul de acumulatori nu este introdus corect.	● Împingeți setul de acumulatori în suport până când se înclichetează.
	Setul de acumulatori este gol.	● Încărcați setul de acumulatori.
	Setul de acumulatori este defect.	● Înlocuiți setul de acumulatori.
Aparatul se oprește în timpul funcționării	Acumulatorul este supraîncălzit	● Opriți lucrul și așteptați până când temperatura acumulatorului revine la intervalul normal.
	Motorul este supraîncălzit	● Întrerupeți lucrul și lăsați motorul să se răcească.

## Garanție

În fiecare țară sunt valabile condițiile de garanție publicate de distribuitorul nostru din țara respectivă. Eventuale defecțiuni ale acestui aparat, care survin în perioada de garanție și care sunt rezultatul unor defecte de fabricație sau de material, vor fi remediate gratuit. Pentru a putea beneficia de garanție, prezentați-vă cu chitanța de cumpărare la magazin sau la cea mai apropiată unitate de service autorizată.

(Pentru adresă, consultați pagina din spate)

## Date tehnice

<b>LBB</b>		
<b>1060/36</b>		
<b>Battery</b>		

### Date privind puterea aparatului

Tensiune nominală	V	36
Viteza medie a aerului	km/h	135
Modul turbo de viteză medie a aerului	km/h	193
Viteză teoretică maximă aer acumulator suflantă	km/h	163
Viteză teoretică maximă aer mod turbo acumulator suflantă	km/h	232
Volum aer suflantă cu acumulator	m <sup>3</sup> /h	744
Volum aer mod turbo suflantă cu acumulator	m <sup>3</sup> /h	1063

### Dimensiuni și greutate

Greutate (fără set de acumulatori)	kg	8,5
Lungime x Lățime x Înălțime	mm	1579x 546x 470

### Valori calculate conform EN 50636-2-100

Nivel de zgomot L <sub>pA</sub>	dB(A)	81,2
Incertitudine K <sub>pA</sub>	dB(A)	3,0
Nivel de putere acustică L <sub>WA</sub> + Incertitudine K <sub>WA</sub>	dB(A)	97
Valoare vibrații, total	m/s <sup>2</sup>	0,8
Incertitudine K	m/s <sup>2</sup>	1,5

Sub rezerva modificărilor tehnice.

## Valoarea vibrațiilor

### ⚠ AVERTIZARE

Valoarea specificată a vibrațiilor a fost măsurată utilizând o metodă standard de testare și poate fi utilizată la compararea aparatelor.

Valoarea specificată a vibrațiilor poate fi utilizată la evaluarea preliminară a sarcinii.

În funcție de modul în care este utilizat aparatul, emisia de vibrații în timpul utilizării curente a aparatului poate să difere de valoarea totală specificată.

**Aparate cu valoare a vibrației mână-braț de > 2,5 m/s<sup>2</sup> (vezi capitolul Date tehnice din Instrucțiunile de funcționare)**

**⚠ PRECAUȚIE** ● Utilizarea continuă a aparatului timp de mai multe ore poate determina senzația de amorțeală. ● Purtați mănuși călduroase pentru a vă proteja mâinile. ● Faceți pauze de la lucru în mod regulat.

## Declarație de conformitate UE

Prin prezenta, declarăm că aparatul indicat mai jos corespunde cerințelor fundamentale privind siguranța și sănătatea prevăzute în directivele UE relevante, prin proiectarea și construcția sa, precum și în versiunea comercializată de noi. În cazul efectuării unei modificări a aparatului care nu a fost convenită cu noi, această declarație își pierde valabilitatea.

Produs: Suflantă de frunze tip rucsac cu acumulator

Tip: 1.042-509.x, 1.042-510.x

### Directive UE relevante

2006/42/UE (+2009/127/UE)

2014/30/UE

2000/14/CE (+2005/88/CE)

2011/65/UE

### Norme armonizate aplicate

EN 60335-1:2012+A11:2014+A13:2017

EN 50636-2-100:2014

EN ISO 12100: 2010

EN 55014-1: 2017

EN 55014-2: 2015

EN 50581: 2012

### Procedura aplicată de evaluare a conformității

2000/14/CE și modificat prin 2005/88/CE: Anexa V

### Nivel de putere acustică dB(A)

Măsurat: 94,3

Garantat: 97

Semnatarii acționează în numele și prin împuternicirea Consiliului director.

  
H. Jenner

Chairman of the Board of Management

  
S. Reiser

Director Regulatory Affairs & Certification

Însărcinat cu elaborarea documentației: S. Reiser

Alfred Kärcher SE & Co. KG

Alfred-Kärcher-Str. 28 - 40

71364 Winnenden (Germania)

Tel.: +49 7195 14-0

Fax: +49 7195 14-2212

Winnenden, 2018/09/01

## Obsah

Všeobecné upozornenia.....	120
Bezpečnostné pokyny.....	120
Používanie v súlade s účelom.....	121
Ochrana životného prostredia.....	122
Príslušenstvo a náhradné diely.....	122
Rozsah dodávky.....	122
Symboly na prístroji.....	122
Popis prístroja.....	122
Montáž.....	122
Ovládanie.....	123
Preprava a skladovanie.....	123
Ošetrovanie a údržba.....	123
Pomoc pri poruchách.....	124
Záruka.....	125
Technické údaje.....	125
Vyhlasenie o zhode EÚ.....	125

## Všeobecné upozornenia



Pred prvým použitím prístroja si prečítajte tieto bezpečnostné pokyny, tento

pôvodný návod na použitie, bezpečnostné pokyny priložené k súprave akumulátorov a pôvodný návod na použitie priložený k súprave akumulátorov/štandardnej nabíjačke. Riadte sa informáciami a pokynmi, ktoré sú v nich uvedené. Tieto dokumenty si uschovajte pre neskoršie použitie alebo pre nasledujúceho majiteľa.

Okrem pokynov uvedených v návode na prevádzku je nutné zohľadňovať aj príslušne platné všeobecné bezpečnostné predpisy a predpisy týkajúce sa prevencie vzniku nehôd.

## Bezpečnostné pokyny

### Stupne nebezpečenstva

#### **⚠ NEBEZPEČENSTVO**

• Upozornenie na bezprostredne hroziace nebezpečenstvo, ktoré vedie k ťažkým fyzickým poraneniam alebo k smrti.

#### **⚠ VÝSTRAHA**

• Upozornenie na možnú nebezpečnú situáciu, ktorá môže viesť k ťažkým fyzickým poraneniam alebo k smrti.

#### **⚠ UPOZORNENIE**

• Upozornenie na možnú nebezpečnú situáciu, ktorá môže viesť k ľahkým fyzickým poraneniam.

#### **POZOR**

• Upozornenie na možnú nebezpečnú situáciu, ktorá môže viesť k vecným škodám.

### Všeobecné bezpečnostné pokyny

**⚠ NEBEZPEČENSTVO** • Ťažké zranenia následkom nekoncentrovanej práce. Nepoužívajte prístroj, keď ste pod vplyvom drog, alkoholu alebo liekov, prípadne vtedy, keď ste veľmi unavení.

**⚠ VÝSTRAHA** • **Prečítajte si všetky bezpečnostné pokyny a inštrukcie.** Nedodržiavanie bezpečnostných pokynov a príkazov môže spôsobiť zásah elektrickým prúdom a/alebo ťažké zranenia. **Všetky bezpečnostné pokyny a príkazy si uchovajte pre použitie v budúcnosti.** • Tento prístroj nesmú používať deti a osoby s obmedzenými telesnými, zmyslovými

alebo duševnými schopnosťami alebo osoby, ktoré nie sú oboznámené s týmito pokynmi. Lokálne predpisy môžu určovať vek osôb, ktoré môžu vykonávať obsluhu prístroja. • Uistite sa, že všetky ochranné zariadenia a rukoväte sú správne a bezpečne upevnené a sú v dobrom stave. • Pred uvedením do prevádzky sa uistite, že prístroj, všetky ovládacie prvky a bezpečnostné zariadenia správne fungujú. • Prístroj nikdy nepoužívajte, ak zapínač/vypínač na rukoväti poriadne nezapína alebo nevypína prístroj. • Pred každým použitím skontrolujte, či nie je prístroj poškodený. • Deti alebo ďalšie osoby sa nesmú zdržiavať v pracovnej oblasti, keď používate prístroj. • Ubezpečte sa, že na vetracích otvoroch nie sú usadeniny. • Prúdom vzduchu sa dajú odfukovať predmety na veľké vzdialenosti. Pred použitím prístroja dôkladne skontrolujte pracovnú oblasť na predmety ako kamene, rozbité sklo, klinec, drôt alebo vlákna, a odstráňte tieto predmety. • Prevádzkujte prístroj iba na pevnom, rovnom podklade a v odporúčanej polohe.

**⚠ UPOZORNENIE** • Oboznámte sa s ovládacími prvkami a správnym používaním prístroja. • Pri používaní prístroja noste kompletnú ochranu sluchu. Prístroj je hlučný a môže spôsobiť trvalé poškodenie sluchu, ak nebudete dôsledne dodržiavať pokyny týkajúce sa expozície, zníženia hluku a ochrany sluchu.

• Pri používaní prístroja noste kompletnú ochranu zraku. Výrobca nevyhnutne odporúča nosiť masku na celú tvár alebo úplne uzavreté ochranné okuliare. Bežné alebo sľečné neposkytujú ochranu pred vyhodnenými predmetmi. • Počas práce s prístrojom noste dlhé, hrubé nohavice, odev s dlhými rukávami, pevnú obuv a priliehavé rukavice. Nepracujte naboso. Nenoste šperky, sandále alebo krátke nohavice.

**POZOR** • Osoba obsluhujúca prístroj je zodpovedná za nehody s inými osobami alebo ich vlastníctvom.

**Upozornenie** • V niektorých regiónoch môžu predpisy obmedzovať použitie tohto prístroja. Nechajte si poradiť miestnymi úradmi. • Zabezpečte výmenu poškodených alebo nečitateľných výstražných štítkov na prístroji autorizovaným zákazníckym servisom.

### Bezpečná prevádzka

**⚠ NEBEZPEČENSTVO** • Prevádzka v oblastiach ohrozených explóziou je zakázaná.

**⚠ VÝSTRAHA** • Dodržiavajte minimálnu vzdialenosť 15 m od ľudí alebo zvierat. Prístroj zastavte, keď niekto vstúpi do tejto oblasti. • Prístroj nepoužívajte pri hrozbe úderu bleskom. • Na to, aby ste mohli rozpoznať možné nebezpečenstvá, potrebujete mať voľný výhľad na pracovnú oblasť. Prístroj používajte iba pri dobrom osvetlení. • Počas práce s prístrojom nebežte. Nechodte dozadu. Zabráňte abnormálnemu držaniu tela, zabezpečte pevný, bezpečný postoj a stále udržiavajte rovnováhu. • Okamžite zastavte prístroj a skontrolujte, či nie je poškodená, prípadne identifikujte príčinu vibrácií, ak prístroj spadol, došlo k nárazu do prístroja alebo nadmerne vibruje. Nechajte opraviť škody autorizovaným zákazníckym servisom alebo vymeňte prístroj. • V prípade poruchy alebo nehody vypnite prístroj a vyberte súpravu akumulátorov. Prístroj môžete uviesť do prevádzky až po kontrole vykonanej autorizovaným zákazníckym servisom. • Akumulátorový chrbtový fúkač na listie je vybavený postrojom. Postroj starostlivo upravte tak, aby bola hmotnosť prístroja rozložená. Pred použitím prístroja sa oboznámte s postrojom a rýchlouzavärom. V prípade nebezpečenstva vás môže správne



používanie ochrániť pred vážnymi zraneniami. Nenoste oblečenie natiiahnuté cez transportný popruh a neobmedzujte ani iným spôsobom prístup k rýchlemu uzávieru. • Riziko zranenia na rotujúcich dieloch. Vypnite motor, odoberte súpravu akumulátorov a uistite sa, že všetky pohyblivé časti sú úplne zastavené:

- Skôr, než necháte prístroj bez dozoru.
- Skôr, než skontrolujete prístroj po zásahu cudzím predmetom.
- Pred kontrolou, čistením prístroja alebo vykonávaním činností na prístroji.

**⚠ UPOZORNENIE** • Prevádzka podobných nástrojov v okolí zvyšuje riziko poškodenia sluchu a pravdepodobnosť, že nezaregistrujete možné riziká, napr. osoby vstupujúce do vašej pracovnej oblasti.

- Nevykonávajte na prístroji žiadne zmeny a používajte iba príslušenstvo a náhradné diely odporúčané výrobcom.
- Riziko poškodenia zdravia spôsobené vdychovaním prachu. Pri vykonávaní činností s prístrojom noste ochrannú dýchaciu masku. • Zaprášené povrchy musíte navlhčiť, aby ste znížili zaťaženie prachom.
- Neprevádzkujte prístroj v blízkosti otvoreného okna.
- Nikdy nesmerujte hubicu dýchadla na osoby alebo zvieratá.

**POZOR** • Poškodenie prístroja, ak sa nasáva odpad do vstupného vzduchového otvoru. Neumiestňujte dýchadlo na odpad alebo do jeho bezprostrednej blízkosti. • Do trubice dýchadla nikdy nevkladajte predmety.

**Upozornenie** • Používajte nastavtec dýzy tak, aby prúdenie vzduchu bolo blízko pri zemi a mohlo efektívne pracovať. • Používajte prístroj len v primeranom časovom rozsahu. Dodržiavajte pritom tiež miestne predpisy a nariadenia. Ak pracujete skoro ráno alebo neskoro večer, môžete tým rušiť iné osoby.

### Bezpečná preprava a skladovanie

**⚠ VÝSTRAHA** • Prístroj pred jeho uskladnením alebo prepravou vypnite, nechajte ho vychladnúť a vyberte z neho súpravu akumulátorov.

**⚠ UPOZORNENIE** • Nebezpečenstvo vzniku zranení a poškodení prístroja. Pri preprave zaistíte prístroj proti pohybu alebo pádu.

**POZOR** • Pred prepravou alebo uskladnením prístroja z neho odstráňte všetky cudzie telesá. • Prístroj uskladnite na suchom a dobre vetranom mieste, ktoré nie je prístupné deťom. Prístroj uchovávajte mimo korozívnych látok, akými sú napríklad záhradné chemikálie. • Prístroj neskladujte v exteriéri.

### Bezpečná údržba a starosťivosť

**⚠ VÝSTRAHA** • Pred kontrolou, čistením alebo údržbou prístroja vypnite motor, ubezpečte sa, že sú všetky pohyblivé časti úplne zastavené, a vyberte súpravu akumulátorov. • Servísne a údržbárske práce na tomto prístroji si vyžadujú mimoriadnu starosťivosť a znalosti a môže ich vykonávať iba príslušne kvalifikovaný personál. Odnesite prístroj do autorizovaného zákaznického servisu údržbu. • Ubezpečte sa o bezpečnom stave prístroja, v pravidelných intervaloch skontrolujte, či sú pevne utiahnuté čapy, matice a skrutky.

**⚠ UPOZORNENIE** • Používajte iba príslušenstvo a náhradné diely schválené výrobcom. Originálne príslušenstvo a originálne náhradné diely

zaručujú bezpečnú a bezporuchovú prevádzku prístroja.

**POZOR** • Produkt po každom použití očistite pomocou mäkkej a suchej utierky.

**Upozornenie** • Smiete vykonávať len nastavenia a opravy, ktoré sú popísané v tomto návode na prevádzku. V prípade opráv presahujúcich tento rámec sa obráťte na váš autorizovaný zákaznický servis.

- Zabezpečte výmenu poškodených alebo nečitateľných výstražných štítkov na prístroji autorizovaným zákaznickým servisom.

### Zvyškové riziká

Určité zvyškové riziká pretrvávajú aj pri používaní prístroja v súlade s určením. Pri používaní prístroja sa môžu vyskytnúť nasledujúce nebezpečenstvá:

#### ⚠ VÝSTRAHA

- Vibrácie môžu spôsobiť zranenia. Používajte na každú činnosť správne náradie, naplánované rukoväte a používajte najnižšiu potrebnú rýchlosť, aby ste vykonali prácu.
- Hluk môže spôsobiť poškodenie sluchu. Používajte ochranu sluchu a obmedzte zaťaženie hlukom.
- Zranenia spôsobené vymršteným predmetmi, ktoré môžu padať z fúkacej trubice v dôsledku tlaku vzduchu.
- Vždy noste ochranu zraku.

### Zníženie rizika

#### ⚠ UPOZORNENIE

- Pri dlhšej dobe používania prístroja môže dôjsť k poruchám prekrvenia rúk spôsobených vibráciami. Všeobecne platnú dobu používania nie je možné stanoviť, nakoľko ju ovplyvňujú viaceré faktory:
  - Osobné dispozície k zlému prekrveniu (často studené prsty, típnutie v prstoch)
  - Nízka teplota prostredia. Na ochranu rúk vždy používajte teplé rukavice.
  - Obmedzenie prekrvenia spôsobené silným uchopením.
  - Neprerušená prevádzka je škodlivejšia ako prevádzka prerušená prestávkami.
- Pri pravidelnom, dlho trvajúcom používaní prístroja a pri opakovanom výskyte symptómov, ako napr. mravenčenie prstov, studené prsty, by ste mali vyhľadať lekársku pomoc.

### Používanie v súlade s účelom

#### ⚠ VÝSTRAHA

Tento prístroj nesmú používať deti a osoby s obmedzenými telesnými, zmyslovými alebo duševnými schopnosťami alebo osoby, ktoré nie sú oboznámené s týmito pokynmi.

- Prístroj je určený na priemyselné používanie.
- Prístroj je určený len na použitie v exteriéri.
- Prístroj sa môže používať iba v suchom, dobre osvetlenom prostredí.
- Prístroj je určený na odľukovanie a vysávanie ľahkého zametateľného materiálu, ktorý leží na zemi, ako je listie, tráva, zvyšky krovin a iný záhradný odpad.

### Predpokladané nesprávne použitie

Akékoľvek používanie v rozpore s účelom je nepripustné.

Obslužný personál je zodpovedný za poškodenie, ktoré vznikajú pri používaní v rozpore s účelom.

## Ochrana životného prostredia



Obalové materiály sú recyklovateľné. Obaly zlikvidujte ekologickým spôsobom.



Elektrické a elektronické zariadenia obsahujú cenné recyklovateľné materiály a často aj komponenty ako napr. batérie, akumulátory alebo olej, ktoré pri nesprávnej manipulácii alebo likvidácii môžu predstavovať potenciálne nebezpečenstvo pre ľudské zdravie a životné prostredie. Tieto komponenty sú však pre správnu prevádzku zariadenia nevyhnutné. Zariadenia označené týmto symbolom nesmú byť likvidované spolu s domovým odpadom.

### Informácie o obsiahnutých látkach (REACH)

Aktuálne informácie o obsiahnutých látkach sú uvedené na internetovej stránke: [www.kaercher.com/REACH](http://www.kaercher.com/REACH)

## Príslušenstvo a náhradné diely

Používajte len originálne príslušenstvo a originálne náhradné diely, pretože takéto komponenty zaručujú bezpečnú a bezporuchovú prevádzku zariadenia.

Informácie o príslušenstve a náhradných dieloch sa nachádzajú na stránke [www.kaercher.com](http://www.kaercher.com).

## Rozsah dodávky

Rozsah dodávky zariadenia je znázornený na obale. Pri rozbaľovaní skontrolujte, či je obsah kompletný. V prípade chýbajúceho príslušenstva alebo pri výskyte poškodení spôsobených prepravou informujte Vášho predajcu.

## Symbols na prístroji

	Pred uvedením do prevádzky si prečítajte návod na prevádzku a všetky bezpečnostné pokyny.
	Pri vykonávaní činností s prístrojom používajte vhodnú ochranu zraku a sluchu.
	Prístroj nevystavujte dažďu ani vlhkému prostrediu.
	Nebezpečenstvo spôsobené vymrštenými predmetmi. Zabezpečte, aby sa v pracovnej oblasti nezdržiavali diváci.
	Rotujúce kolesá ventilátora. Kým je prístroj v prevádzke, udržiavajte ruky a nohy v dostatočnej vzdialenosti od otvorov.
	Garantovaná hladina akustického tlaku, ktorá je uvedená na etike, je 97 dB.

## Popis prístroja

V tomto návode na obsluhu je popísané maximálne vybavenie. V závislosti od modelu existujú rozdiely v rozsahu dodávky (pozrite si obal).

Obrázok je uvedený na stranách s grafikami

### Obrázok A

- 1 Dýza fúkacej trubice
- 2 Fúkacia trubica
- 3 Kryt bajonetového uzáveru
- 4 Spínač prístroja
- 5 Ustálenie otáčok
- 6 Ťažné lanko
- 7 Svorka
- 8 Vlnovec
- 9 Nosný rám
- 10 Kryt motora
- 11 Upevnenie akumulátora
- 12 Typový štítok
- 13 Rukoväť blokovej skrutky
- 14 Tlačidlo Turbo Boost
- 15 Rukoväť
- 16 Odisťovacie tlačidlo súpravy akumulátorov
- 17 Podperná konzola so závesným krúžkom
- 18 Pracka na popruhu na nastavenie výšky
- 19 Klipová pracka popruhu
- 20 Spojovacia trubica
- 21 \*Súprava akumulátorov Battery Power+ 36V
- 22 \*Rýchla nabíjačka Battery Power+ 36V
- 23 Montážny nástroj

\* voliteľné

## Súprava akumulátorov

Prístroj sa môže prevádzkovať s dvomi súpravami akumulátorov 36 V Kärcher Battery Power+.

## Montáž

### Montážny prístroj

#### ⚠ VÝSTRAHA

**Riziko zranenia v dôsledku neúplne zmontovaného prístroja**

Prístroj používajte len v kompletne zmontovanom a funkčnom stave.

1. Namontujte vlnovec na kryt.

- a Jeden koniec vlnovca zatlačte cez rúrkou krytu tak, aby sa zvýšený okraj rúrky bezpečne zasunul do štrbiny na vlnovci.

#### Obrázok B

- b Ťažné lanko zasuňte do výrezu v rúrkovej svorke.
- c Časti rúrkovej svorky umiestnite nad a pod vlnovec na rúrkou tak, aby kábel nebol stlačený.
- d Do rúrkovej svorky zaskrutkujte skrutku na strane, ktorá je najbližšie k prístroju a utiahnite ju pomocou dodaného montážneho nástroja.

#### Obrázok C

- e Druhá skrutku vložte do druhej strany rúrkovej svorky a utiahnite pomocou dodaného montážneho nástroja.

2. Spojovaciu trubicu namontujte na vlnovec.

- a Zasuňte spojovaciu trubicu do vlnovca tak, aby zvýšená hrana trubice zapadla bezpečne do drážky na vlnovci.

#### Obrázok D

- b Ťažné lanko zasuňte do výrezu v rúrkovej svorke.
- c Časti rúrkovej svorky umiestnite nad a pod vlnovec na rúrku tak, aby kábel nebol stlačený.
- d Do rúrkovej svorky zaskrutkujte skrutku na strane, ktorá je najbližšie k prístroju a utiahnite ju pomocou dodaného montážneho nástroja.

#### Obrázok E

- e Druhú skrutku vložte do druhej strany rúrkovej svorky a utiahnite pomocou dodaného montážneho nástroja.

3. Namontujte dýzu fúkacej trubice.

- a Výrezy na dýze posuňte cez výstupky fúkacej trubice.

#### Obrázok F

- b Dýzu otočte tak, aby obe šípky smerovali k sebe. Dýza je zaaretovaná.

4. Namontujte fúkaciu trubicu.

- a Výrezy na fúkacej trubici posuňte cez výstupky prístroja.

#### Obrázok F

- b Fúkaciu trubicu otočte tak, aby obe šípky smerovali k sebe.

Fúkacia trubica je zaaretovaná.

### Zmena polohy rukoväte

Polohu rukoväte možno prispôbiť potrebám obsluhy.

1. Zmeňte polohu rukoväte.

#### Obrázok G

- a Uvoľnite blokovaciu skrutku.
- b Posuňte rukoväť na trubici.
- c Uťahnite blokovaciu skrutku.

## Ovládanie

### ⚠ VÝSTRAHA

**Riziko zranenia v dôsledku neúplne zmontovaného prístroja**

*Prístroj používajte len v kompletne zmontovanom a funkčnom stave.*

### ⚠ UPOZORNENIE

**Nebezpečenstvo poranenia spôsobené poletujúcimi predmetmi**

*Pri všetkých činnostiach na prístroji noszte ochranné okuliare a vhodné ochranné rukavice.*

### Ovládacie prvky

Fúkač lístia má nasledujúce ovládacie prvky:

- Spínač prístroja na zapínanie a vypínanie prístroja. Pomocou spínača prístroja možno regulovať otáčky, v závislosti od toho, ako silno je stlačený.
- Páka na ustálenie otáčok, na ustálenie rýchlosti prúdenia vzduchu.
- Tlačidlo Turbo Boost na maximalizáciu nastavenvej rýchlosti prúdenia vzduchu pomocou ustálenia počtu otáčok. Režim Boost zostane aktívny 2 minúty, potom sa automaticky prepne späť do bežnej prevádzky.
- Blokovacia skrutka na zmenu polohy rukoväte.

### Vloženie akumulátora

## POZOR

**Znečistené kontakty**

*Poškodenie prístroja a akumulátora*

*Pred použitím skontrolujte upevnenie a kontakty akumulátora z hľadiska znečistenia a v prípade potreby ich očistite.*

#### Obrázok H

1. Súpravu akumulátorov zasuňte do upevnenia tak, aby počuteľne zapadla.

### Nasadenie prepravného popruhu

#### Upozornenie

*Prepravný popruh musí byť uložený cez obe ramená.*

1. Posunutím pracky na popruhu prispôsobte výšku klipového uzáveru.
2. Zaaretujte klipovú pracku popruhu.
3. Konce popruhu pevne utiahnite tak, aby nosný popruh tesne priliehal.

### Zapnutie prístroja

### ⚠ UPOZORNENIE

**Riziko poranenia lietajúcimi dielmi a poškodenie sluchu spôsobené hlukom**

*Používajte vždy ochranu zraku a sluchu.*

1. Vložte súpravu akumulátorov, pozrite si kapitolu *Vloženie akumulátora*.
2. Stlačte spínač prístroja.

#### Obrázok I

3. Vykonaňte ustálenie otáčok.

#### Obrázok J

- a Pomocou ustálenia otáčok nastavte intenzitu prúdenia vzduchu.
- b Príp. stlačte pre maximálnu rýchlosť prúdenia tlačidlo Turbo Boost.

### Odstránenie súprav akumulátorov

#### Upozornenie

*Pri dlhšom prerušení práce z prístroja odstráňte obidve súpravy akumulátorov a zaisťte ich proti neoprávnenému použitiu.*

1. Tlačidlo na odblokovanie súpravy akumulátorov potiahnite v smere súpravy akumulátorov.

#### Obrázok K

2. Na odblokovanie súpravy akumulátorov stlačte tlačidlo na odblokovanie súpravy akumulátorov.
3. Súpravu akumulátorov vyberte z prístroja.

### Ukončenie prevádzky

1. Súpravy akumulátorov odstráňte z prístroja (pozrite si kapitolu *Odstránenie súprav akumulátorov*).
2. Vyčistite prístroj (pozrite si kapitolu *Čistenie zariadenia*).

### Preprava a skladovanie

1. Vypnite prístroj.
2. Odstráňte súpravu akumulátorov, pozrite si kapitolu *Odstránenie súprav akumulátorov*.
3. Odstráňte fúkaciu trubicu.

#### Obrázok L

- a Otáčajte fúkaciu trubicu, až kým sa nedá uvoľniť z rúry.
- b Odstráňte fúkaciu trubicu.

4. Odstráňte dýzu fúkacej trubice.

#### Obrázok L

- a Otáčajte dýzu fúkacej trubice, až kým sa nedá uvoľniť z rúry.
- b Odoberte dýzu fúkacej trubice.

### Ošetrovanie a údržba

Prístroj si nevyžaduje údržbu.

## Čistenie zariadenia

### ⚠ VÝSTRAHA

#### Nekontrolované spustenie

Nebezpečenstvo poranenia

Počas pracovných prestávok a pred údržbovými a ošetrovacími prácami akumulátor vyberte z prístroja.

### POZOR

#### Nesprávne čistenie

Poškodenia prístroja

Na čistenie prístroja používajte vlhkú utierku.

Nepoužívajte žiadne čistiace prostriedky obsahujúce rozpúšťadlá.

Prístroj nepohárajte do vody.

Na čistenie prístroja nepoužívajte prúd vody z hadice alebo vysokotlakový prúd vody.

1. Vypnite prístroj.
2. Odstráňte súpravy akumulátorov (pozrite si kapitolu **Odstránenie súprav akumulátorov**).
3. Povrch prístroja očistite mäkkou, suchou handričkou.

#### Obrázok M

## Výmena vlnovca

### ⚠ VÝSTRAHA

#### Nekontrolované spustenie

Nebezpečenstvo poranenia

Počas pracovných prestávok a pred údržbovými a ošetrovacími prácami akumulátor vyberte z prístroja.

### ⚠ VÝSTRAHA

Riziko zranenia v dôsledku neúplne zmontovaného prístroja

Prístroj používajte len v kompletne zmontovanom a funkčnom stave.

1. Vypnite prístroj.
2. Odstráňte súpravy akumulátorov (pozrite si kapitolu **Odstránenie súprav akumulátorov**).
3. Demontujte vlnovec.

#### Obrázok N

- a Pomocou dodaného montážneho nástroja uvoľnite a odskrutkujte skrutky svorky na spojovacej trubici.
- b Vyberte svorku.
- c Odstráňte spojovaciu trubicu.
- d Uvoľnite a odstráňte skrutky svorky na kryte pomocou dodaného montážneho nástroja.

- e Vyberte svorku.
  - f Vyberte vlnovec z krytu.
4. Nový vlnovec namontujte na kryt.
    - a Jeden koniec vlnovca zatlačte cez rúrku krytu tak, aby sa zvýšený okraj rúrky bezpečne zasunul do štrbiny na vlnovci.  
**Obrázok B**
    - b Ťažné lanko zasuňte do výrezu v rúrkovej svorke.
    - c Časti rúrkovej svorky umiestnite nad a pod vlnovec na rúrku tak, aby kábel nebol stlačený.
    - d Do rúrkovej svorky zaskrutkujte skrutku na strane, ktorá je najbližšie k prístroju a utiahnite ju pomocou dodaného montážneho nástroja.  
**Obrázok C**
    - e Druhú skrutku vložte do druhej strany rúrkovej svorky a utiahnite pomocou dodaného montážneho nástroja.
  5. Spojovacie potrubie namontujte na nový vlnovec.
    - a Zasuňte spojovaciu trubicu do vlnovca tak, aby zvýšená hrana trubice zapadla bezpečne do drážky na vlnovci.  
**Obrázok D**
    - b Ťažné lanko zasuňte do výrezu v rúrkovej svorke.
    - c Časti rúrkovej svorky umiestnite nad a pod vlnovec na rúrku tak, aby kábel nebol stlačený.
    - d Do rúrkovej svorky zaskrutkujte skrutku na strane, ktorá je najbližšie k prístroju a utiahnite ju pomocou dodaného montážneho nástroja.  
**Obrázok E**
    - e Druhú skrutku vložte do druhej strany rúrkovej svorky a utiahnite pomocou dodaného montážneho nástroja.

#### Obrázok D

- b Ťažné lanko zasuňte do výrezu v rúrkovej svorke.
- c Časti rúrkovej svorky umiestnite nad a pod vlnovec na rúrku tak, aby kábel nebol stlačený.
- d Do rúrkovej svorky zaskrutkujte skrutku na strane, ktorá je najbližšie k prístroju a utiahnite ju pomocou dodaného montážneho nástroja.  
**Obrázok E**
- e Druhú skrutku vložte do druhej strany rúrkovej svorky a utiahnite pomocou dodaného montážneho nástroja.

6. Namontujte dýzu fúkacej trubice.

- a Výrezy na dýze posuňte cez výstupky fúkacej trubice.

#### Obrázok F

- b Dýzu otočte tak, aby obe šípky smerovali k sebe. Dýza je zaaretovaná.

7. Namontujte fúkaciu trubicu.

- a Výrezy na fúkacej trubici posuňte cez výstupky prístroja.

#### Obrázok F

- b Fúkaciu trubicu otočte tak, aby obe šípky smerovali k sebe. Fúkacia trubica je zaaretovaná.

## Pomoc pri poruchách

Poruchy majú často jednoduchú príčinu, ktorú dokážete odstrániť sami pomocou nasledujúceho prehľadu. V prípade pochybností alebo pri poruchách, ktoré tu nie sú uvedené, sa obráťte na autorizovaný zákaznícky servis.

S narastajúcim vekom sa kapacita súpravy akumulátorov aj pri dobrej starostlivosti znižuje, takže ani v celkom nabitom stave už nie je možné dosiahnuť celkovú dobu chodu. Toto nepredstavuje nedostatok.

Chyba	Príčina	Odstránenie
Prístroj sa nespustí	Súprava akumulátorov nie je správne vložená.	● Súpravu akumulátorov zasuňte do upevnenia tak, aby došlo k jej počuteľnému zacyknutiu.
	Súprava akumulátorov je vybitá.	● Nabite súpravu akumulátorov.
	Súprava akumulátorov je chybná.	● Vymeňte súpravu akumulátorov.
Prístroj sa zastaví počas prevádzky	Akumulátor je prehriaty	● Prerušujte vykonávanie prác a počkajte, kým bude teplota akumulátora znovu v normálnom rozsahu.
	Motor je prehriaty	● Prerušujte prácu a motor nechajte vychladnúť.

## Záruka

V každej krajine platia záručné podmienky vydané našou príslušnou distribučnou spoločnosťou. Prípadné poruchy Vášho zariadenia odstránime v rámci záručnej doby zadarmo, pokiaľ ich príčinou boli materiálové alebo výrobné chyby. Pri uplatňovaní záruky sa spolu s dokladom o kúpe obráťte na Vášho predajcu alebo na najbližšie autorizované servisné stredisko. (adresa je uvedená na zadnej strane)

## Technické údaje

		<b>LBB 1060/36 Battery</b>
<b>Výkonové údaje prístroja</b>		
Menovité napätie	V	36
Priemerná rýchlosť prúdenia vzduchu	km/h	135
Priemerná rýchlosť prúdenia vzduchu v turbo režime	km/h	193
Maximálna teoretická rýchlosť prúdenia vzduchu akumulátorového fúkača	km/h	163
Maximálna teoretická rýchlosť prúdenia vzduchu turbo režimu akumulátorového fúkača	km/h	232
Objem vzduchu akumulátorového fúkača	m <sup>3</sup> /h	744
Objem vzduchu turbo režimu akumulátorového fúkača	m <sup>3</sup> /h	1063
<b>Rozmery a hmotnosti</b>		
Hmotnosť (bez súpravy akumulátorov)	kg	8,5
Dĺžka x šírka x výška	mm	1579x 546x 470
<b>Zistené hodnoty podľa EN 50636-2-100</b>		
Hladina akustického tlaku L <sub>pA</sub>	dB(A)	81,2
Neistota K <sub>pA</sub>	dB(A)	3,0
Hladina akustického výkonu L <sub>WA</sub> + Neistota K <sub>WA</sub>	dB(A)	97
Celková hodnota vibrácií	m/s <sup>2</sup>	0,8
Neistota K	m/s <sup>2</sup>	1,5

Technické zmeny vyhradené.

## Hodnota vibrácií

### ⚠ VÝSTRAHA

Uvedená hodnota vibrácií bola odmeraná pomocou štandardnej skúšobnej metódy a možno ju použiť pre porovnanie prístrojov.

Uvedenú hodnotu vibrácií možno použiť v predbežnom posúdení zaťaženia.

V závislosti od spôsobu, akým sa prístroj používa, sa môže emisia vibrácií počas aktuálneho používania prístroja líšiť od uvedenej celkovej hodnoty.

**Prístroje s hodnotou vibrácie v ruke-ramene > 2,5 m/s<sup>2</sup> (pozrite si kapitolu Technické údaje v návode návod na obsluhu)**

⚠ **UPOZORNENIE** • Viachodínové používanie prístrojov bez prerušenia môže v zriedkavých prípadoch viesť k pocitom necitlivosti. • Na ochranu rúk vždy používajte teplé rukavice. • Dodržiavajte pravidelné prestávky v práci.

## Vyhlasenie o zhode EU

Týmto prehlasujeme, že nižšie označený stroj zodpovedá na základe svojej koncepcie a konštrukčného vyhotovenia, ako aj od vyhotovení, ktoré sme uviedli do prevádzky, príslušným základným bezpečnostným a zdravotným požiadavkám smernice ES. V prípade zmeny, ktorú neschválime, stráca toto prehlásenie platnosť. Výrobok: Akumulátorový batohový fúkač listia  
Typ: 1.042-509.x, 1.042-510.x

### Príslušné smernice EÚ

2006/42/ES (+2009/127/ES)

2014/30/EÚ

2000/14/ES (+2005/88/ES)

2011/65/EÚ

### Aplikované harmonizované normy

EN 60335-1:2012+A11:2014+A13:2017

EN 50636-2-100:2014

EN ISO 12100: 2010

EN 55014-1: 2017

EN 55014-2: 2015

EN 50581: 2012

### Uplatňované postupy posudzovania zhody

2000/14/ES a zmenený 2005/88/ES: Príloha V

### Hladina akustického výkonu dB (A)

Nameraná: 94,3

Garantovaná: 97

Podpísané osoby konajú z poverenia a s plnou mocou vedenia spoločnosti.



H. Jenner

Chairman of the Board of Management



S. Reiser

Director Regulatory Affairs & Certification

Osoba zodpovedná za dokumentáciu: S. Reiser

Alfred Kärcher SE & Co. KG

Alfred-Kärcher-Str. 28 - 40

71364 Winnenden (Germany)

Tel.: +49 7195 14-0



Fax: +49 7195 14-2212

Winnenden, 01.09.2018

## Sadržaj

Opće napomene.....	126
Sigurnosne napomene.....	126
Namjenska uporaba.....	127
Zaštita okoliša.....	127
Pribor i zamjenski dijelovi.....	128
Sadržaj isporuke.....	128
Simboli na uređaju.....	128
Opis uređaja.....	128
Montaža.....	128
Rukovanje.....	129
Transport i skladištenje.....	129
Njega i održavanje.....	129
Pomoć u slučaju smetnji.....	130
Jamstvo.....	130
Tehnički podaci.....	131
EU izjava o sukladnosti.....	131

## Opće napomene

  Prije prve uporabe uređaja pročitajte ove sigurnosne naputke, ove originalne upute za rad i priložene sigurnosne naputke za komplet baterija, kao i priložene originalne upute za rad za komplet baterija / standardni punjač. Postupajte u skladu s njima. Čuvajte knjižice za kasniju uporabu ili za sljedećeg vlasnika. Osim naputaka u uputama za rad, morate uzeti u obzir i opće propise o sigurnosti i sprječavanju nezgoda koje je donio zakonodavac.

## Sigurnosne napomene

### Sigurnosne razine

#### **OPASNOST**

• Uputa na neposredno prijeteću opasnosti koja bi mogla dovesti do teške ozljede ili smrti.

#### **UPOZORENJE**

• Uputa na moguću opasnu situaciju koja bi mogla dovesti do teške ozljede ili smrti.

#### **OPREZ**

• Uputa na moguću opasnu situaciju koja bi mogla dovesti do lakših ozljeda.

#### **PAŽNJA**

• Uputa na moguću opasnu situaciju koja bi mogla dovesti do oštećenja imovine.

### Opći sigurnosni napuci

 **OPASNOST** • Opasnost od teških ozljeda uslijed nekoncentriranog rada. Ne upotrebljavajte uređaj ako ste pod utjecajem opojnih droga, alkohola ili lijekova ili ako ste umorni.

 **UPOZORENJE** • Pročitajte sve sigurnosne napomene i upute. Propusti pri pridržavanju sigurnosnih napomena i uputa mogu uzrokovati električni udar i/ili teške ozljede. **Sigurnosne napomene i upute sačuvajte za ubuduće.** • Uređaj nije namijenjen za to da ga koriste djeca ili osobe s ograničenim tjelesnim, osjetnim ili mentalnim sposobnostima ili osobe koje nisu upoznate s ovim uputama. Lokalne odredbe mogu ograničiti dob rukovatelja. • Provjerite jesu li sve zaštitne naprave i ručke propisno montirane i dobro učvršćene. • Prije rada, provjerite funkcionira li ispravno uređaj, svi elementi za rukovanje i sigurnosne naprave. • Ure-

đaj nemojte nikada koristiti ako sklopka za uključivanje/isključivanje na ručki nije propisno uključena ili isključena. • Prije svake uporabe provjerite kućište na oštećenja. • Djecu i ostale osobe držite podalje od područja rada tijekom uporabe uređaja. • Provjerite da na otvorima za prozračivanje ne postoje taloženja. • Objekti se mogu otpuhati strujom zraka na znatnoj udaljenosti. Prije uporabe temeljito pregledajte radno područje da se u njemu ne nalaze predmeti poput kamenja, lomljenog stakla, čavla, žice ili niti i uklonite ih. • Radite s uređajem samo na čvrstoj i ravnoj površini i u preporučenom položaju.

 **OPREZ** • Upoznajte se s komandnim elementima i propisno upotrijebite uređaj. • Nosite potpunu zaštitu sluha pri korištenju uređaja. Uređaj je glasan i može prouzrokovati trajno oštećenje sluha ako se strogo ne pridržavate uputa o izloženosti, smanjenju buke i zaštiti sluha. • Nosite potpunu zaštitu očiju tijekom korištenja uređaja. Proizvođač preporučuje obavezno nošenje potpune maske za lice ili u potpunosti zatvorenih zaštitnih naočala. Obične naočale ili sunčane naočale neće vas zaštititi od letećih predmeta. • Prilikom radova s uređajem nosite dugačke, teške hlače, čvrstu obuću i dobro prijanjuće rukavice. Nemojte raditi bosih nogu. Nemojte nositi nakit, sandale ili kratke hlače.

**PAŽNJA** • Rukovatelj uređajem odgovoran je za nesreće u koje su uključene druge osobe ili njihova imovina.

**Napomena** • U nekim regijama propisi mogu ograničiti uporabu ovoga uređaja. Konzultirajte se sa svojim lokalnim državnim službama. • Zatražite od servisa da zamijeni oštećene ili nečitljive znakove upozorenja.

### Siguran pogon

 **OPASNOST** • Zabranjen je rad u područjima ugroženim eksplozijom.

 **UPOZORENJE** • Održavajte minimalni razmak od 15 m do osoba i životinja. Zaustavite uređaj kada netko stupi u to područje. • Ne upotrebljavajte uređaj ako postoji opasnost od udara groma. • Potreban vam je neometan pogled na područje rada kako biste prepoznali moguće opasnosti. Upotrebljavajte uređaj samo pri dobrom osvjetljenju. • Ne trčite, već hodajte prilikom rada s uređajem. Ne hodajte unazad. Izbjegavajte ne-normalno držanje, pobrinite se za siguran stav i u svakom trenutku održavajte ravnotežu. • Odmah zaustavite uređaj i provjerite ima li oštećenja odn. utvrdite uzrok vibracije ako je uređaj pao, dobio udarac ili ako neobičajeno vibrira. Prepustite popravak oštećenja ovlaštenom servisu ili zamijenite uređaj. • U slučaju smetnje ili nezgode isključite uređaj i izvadite komplet baterija. Uređaj smijete ponovno upotrebljavati tek kada ga provjeri ovlašten servisni centar. • Prije upotrebe uređaja upoznajte se s remenom za nošenje i brzim zatvaračem. U slučaju opasnosti, pravilna uporaba može vas zaštititi od ozbiljnih ozljeda. Ne nosite odjeću preko remena za nošenje i nemojte blokirati pristup gumbu za brzo uključivanje na druge načine. • Postoji opasnost od ozljeda na rotirajućim dijelovima. Isključite motor, uklonite komplet baterija i provjerite da su svi pokretni dijelovi u potpunosti zaustavljeni:

• Prije nego što uređaj ostavite bez nadzora.

- Prije provjere uređaja nakon što ga je pogodio strani predmet.
- Prije nego što provjerite uređaj, održavate ga ili radite na njemu.

**⚠ OPREZ.** Rad sličnih alata u okruženju povećava rizik od oštećenja sluha i vjerojatnost da se neće čuti potencijalne opasnosti, npr. osobe koji ulaze u područje rada. • Nemojte provoditi nikakve preinake na uređaju i koristite samo dodatnu opremu i rezervne dijelove koje je preporučio proizvođač. • Opasnost po zdravlje uslijed udisanja prašine. Tijekom rada uređaja nosite masku za zaštitu udisanja. • Navlažite prašnjave površine da smanjite razinu prašine. • Uređaj nemojte koristiti u blizini otvorenog prozora. • Nemojte usmjeravati mlaznicu pare prema osobama ili životinjama.

**PAŽNJA.** Oštećenja na uređaju ako se otpad usisa u ulaz zraka. Ne ostavljajte puhalo na ili u blizini otpada. • Nikada nemojte stavljati predmete u cijevi za puhanje.

**Napomena** • Upotrijebite produžetak mlaznice tako da struja zraka može biti u blizini tlak i učinkovito raditi. • Upotrebljavajte uređaj samo u prikladna vremena. Također se pridržavajte lokalnih propisa i odredbi. Kod rada rano ujutro ili kasno navečer možete ometati druge ljude.

### Siguran transport i skladištenje

**⚠ UPOZORENJE.** Prije skladištenja ili transporta isključite uređaj, ostavite ga da se ohladi i uklonite komplet baterija.

**⚠ OPREZ.** Opasnost od ozljeda i oštećenja na uređaju. Osigurajte uređaj prilikom transporta od pomicanja ili pada.

**PAŽNJA.** Prije transporta ili skladištenja uređaja uklonite s njega sva eventualna strana tijela. • Uređaj skladištite na suhom i dobro prozračenom djeci nedostupnom mjestu. Držite uređaj podalje od stvari koje uzrokuju koroziju kao što su kemikalije za vrt. • Uređaj ne čuvajte na otvorenom prostoru.

### Sigurno održavanje i njega

**⚠ UPOZORENJE.** Isključite motor, provjerite jesu li svi pokretni dijelovi potpuno zaustavljeni i uklonite bateriju prije pregleda, čišćenja ili servisa uređaja. • Radovi servisa i održavanja na ovom uređaju zahtijevaju posebnu pažnju i znanje te ih smije provoditi samo prikladno kvalificirano stručno osoblje. Odnosite uređaj u ovlaštenu servisnu službu na održavanje. • Osigurajte da je uređaj u sigurnom stanju tako u redovitim razmacima provjerite jesu li svornjaci, matice i vijci čvrsto pritegnuti.

**⚠ OPREZ.** Upotrebljavajte samo pričuvne dijelove, pribor i naglavke koje je odobrio proizvođač. Originalni pričuvni dijelovi, originalni pribor i originalni naglavci jamče siguran i nesmetan rad uređaja.

**PAŽNJA.** Proizvod nakon svake upotrebe očistite mekom, suhom krpom.

**Napomena** • Smijete provoditi samo postavke i popravke opisane u ovim uputama za rad. Za ostale popravke kontaktirajte vašu ovlaštenu servisnu službu. • Zatražite od servisa da zamijeni oštećene ili nečitljive znakove upozorenja.

### Preostali rizici

Određeni preostali rizici ostaju čak i kada uređaj radi kako je predviđeno. Prilikom uporabe uređaja mogu se pojaviti sljedeće opasnosti:

#### ⚠ UPOZORENJE

- vibracije mogu izazvati ozljede. Upotrebljavajte za svaki radi pravi alat, upotrebljavajte predviđene ručke i postavite uređaj u najnižu potrebnu brzinu kako biste proveli radove.
- Buka može izazvati oštećenja sluha. Nosite zaštitu za sluh i ograničite opterećenje.
- Ozljede nastale uslijed odbačenih predmeta koji zbog tlaka zraka mogu izlaziti iz ispušne cijevi.
- Uvijek nosite zaštitu za oči.

### Smanjenje rizika

#### ⚠ OPREZ

• Dulja uporaba uređaja može uzrokovati poremećaje prokrvljenosti u šakama uslijed vibriranja. Ne može se odrediti opće trajanje uporabe jer ono ovisi o više čimbenika:

- Osobna sklonost lošoj prokrvljenosti (često hladni prsti, utrnulost prstiju).
- Niska temperatura okoline. Nosite tople rukavice za zaštitu šaka.
- Prokrvljenost spriječena čvrstim hvatom.
- Rad bez prekida štetniji je od rada prekinuta stankama.

U slučaju redovite, dugotrajne uporabe uređaja te ako se opetovano javljaju simptomi kao što su primjeric utrnulost prstiju, hladni prsti, obratite se liječniku.

### Namjenska uporaba

#### ⚠ UPOZORENJE

Uređaj nije namijenjen za to da ga koriste djeca ili osobe s ograničenim tjelesnim, osjetnim ili mentalnim sposobnostima ili osobe koje nisu upoznate s ovim uputama.

- Uređaj je prikladan isključivo za profesionalnu uporabu.
- Uređaj je predviđen samo za upotrebu na otvorenom.
- Uređaj se smije upotrebljavati samo u suhom, dobro osvijetljenom okruženju.
- Uređaj je predviđen za otpuhivanje laganog otpada na tlu, poput lišća, trave, ostataka od rezanja živice i ostalog vrtnog otpada.

### Predvidiva pogrešna uporaba

Zabranjena je svaka nenamjenska uporaba. Rukovatelj odgovara za štete nastale uslijed nenamjenske uporabe.

### Zaštita okoliša



Ambalažni se materijali mogu reciklirati. Molimo odložite ambalažu na ekološki prihvatljiv način.



Električni i elektronički uređaji sadrže vrijedne reciklažne materijale, a često i sastavne dijelove poput baterija, punjivih baterija ili ulja koji kod nepropisnog rukovanja ili nepravilnog odlaganja u otpad mogu predstavljati potencijalnu opasnost za ljudsko zdravlje i okoliš. Međutim, ti su sastavni dijelovi potrebni za pravilan rad uređaja. Uređaji koji su označeni ovim simbolom ne smiju se odlagati zajedno s kućnim otpadom.

## Napomene o sastojcima (REACH)

Aktualne informacije o sastojcima pronađite na:  
[www.kaercher.com/REACH](http://www.kaercher.com/REACH)

## Pribor i zamjenski dijelovi

Koristite samo originalan pribor i originalne zamjenske dijelove jer oni jamče siguran i nesmetan rad uređaja. Informacije o priboru i zamjenskim dijelovima pronađite na [www.kaercher.com](http://www.kaercher.com).

## Sadržaj isporuke

Sadržaj isporuke uređaja prikazan je na ambalaži. Kod raspakiravanja provjerite je li sadržaj potpun. U slučaju nedostatka pribora ili štete nastale prilikom transporta obavijestite svog prodavača.

## Simboli na uređaju

	Prije puštanja u pogon pročitajte upute rad i sve sigurnosne naputke.
	Prilikom radova s uređajem nosite prikladnu zaštitu za oči i sluh.
	Ne izlažite uređaj kiši ili vlažnim uvjetima.
	Opasnost uslijed odbačenih predmeta. Držite druge osobe podalje od radnog područja.
	Rotirajući kotači ventilatora. Ruke i noge držite podalje od otvora dok uređaj radi.
	Zajamčena razina zvučnog tlaka navedena na etiketi iznosi 97 dB.

## Opis uređaja

U ovim uputama za rad opisuju se maksimalna oprema. Ovisno o modelu postoje razlike u sadržaju isporuke (vidi pakiranje).

### Slika vidli stranice sa grafičkim prikazima

#### Slika A

- 1) Mlaznica cijevi za puhanje
- 2) Cijev za puhanje
- 3) Bajonetni zatvarač kućišta
- 4) Sklopka uređaja
- 5) Fiksiranje broja okretaja
- 6) Potezna žica
- 7) Stezaljka
- 8) Nabrani mijeh

- 9) Nosivi okvir
- 10) Kućište motora
- 11) Prihvat baterije
- 12) Natpisna pločica
- 13) Ručka sa zapornim vijkom
- 14) Turbo Boost gumb
- 15) ručka
- 16) Tipka za deblokiranje kompleta baterija
- 17) Potporni nosač s ovjesnom ušicom
- 18) Kopča za podešavanje visine remena
- 19) Zatvarač remena
- 20) Spojna cijev
- 21) \* Standardni punjač Battery Power 36V
- 22) \*Punjač za brzo punjenje Battery Power 36V
- 23) Alat za montažu

\* opcionalno

## Komplet baterija

Uređaj može s raditi s dva 36 V Kärcher Battery Power+ kompleta baterija.

## Montaža

### Montaža uređaja

### UPOZORENJE

**Opasnost od ozljede zbog nepotpuno sastavljenog uređaja**

*Koristite uređaj samo ako je potpuno sastavljen i sposoban za rad.*

1. Montirajte nabrani mijeh na kućište.
  - a Postavite jedan kraj nabranog mijeha preko cijevi tijela tako da se uzdignuti izbočenje na cijevi sigurno uklapa u utor na nabranom mijehu.  
**Slika B**
  - b Poteznu žicu umetnite u udubljenje stezaljke cijevi.
  - c Postavite dijelove stezaljke cijevi iznad nabranog mijeha gore i dolje na cijevi tako da kabel ne bude uklješten.
  - d Utaknite vijak na strani koja je najbliža uređaju u stezaljku cijevi i pritegnite isporučanim alatom za montažu.  
**Slika C**
  - e Umetnite drugi vijak na drugu stranu stezaljke cijevi i pritegnite isporučanim alatom.
2. Montirajte spojnu cijev na nabrani mijeh.
  - a Gurnite priključnu cijev u nabrani mijeh tako da se uzdignuta izbočina na cijevi sigurno uklapa u utor na nabranom mijehu.  
**Slika D**
  - b Poteznu žicu umetnite u udubljenje stezaljke cijevi.
  - c Postavite dijelove stezaljke cijevi iznad nabranog mijeha gore i dolje na cijevi tako da kabel ne bude uklješten.
  - d Utaknite vijak na strani koja je najbliža uređaju u stezaljku cijevi i pritegnite isporučanim alatom za montažu.  
**Slika E**



- e Umetnite drugi vijak na drugu stranu stezaljke cijevi i pritegnite isporučeni alatom.
- 3. Montirajte mlaznicu cijevi za puhanje.
  - a Gurnite utore na mlaznici preko izbočina na cijevi za puhanje.
 

**Slika F**
  - b Okrenite mlaznicu tako da dvije strelice budu usmjerene jedna prema drugoj. Mlaznica je uglavljena.
- 4. Montirajte cijev za puhanje.
  - a Utores na cijevi za puhanje gurnite preko izbočina na uređaju.
 

**Slika F**
  - b Okrenite cijev za puhanje tako da dvije strelice budu usmjerene jedna prema drugoj. Cijev za puhanje je uglavljena.

### Promjena položaja ručke

Položaj ručke može se prilagoditi potrebama rukovatelja.

1. Promijenite položaj ručke.

#### Slika G

- a Otpustite zaporni vijak.
- b Pomaknite ručku na cijevi.
- c Pritegnite zaporni vijak.

## Rukovanje

### ⚠ UPOZORENJE

**Opasnost od ozljede zbog nepotpuno sastavljenog uređaja**

*Koristite uređaj samo ako je potpuno sastavljen i sposoban za rad.*

### ⚠ OPREZ

**Opasnost od ozljeda letećim predmetima**

*Nosite kod svih radova s uređajem zaštitne naočale i prikladne zaštitne rukavice.*

### Upravljački elementi

Uređaj za otpuhivanje lišća opremljen je sljedećim upravljačkim elementima:

- Sklopka uređaja za uključivanje i isključivanje uređaja. Sklopkom uređaja može se regulirati broj okretaja, ovisno o tome koliko je snažno pritisnuta.
- Ručica za fiksiranje broja okretaja kojom se fiksira brzina strujanja zraka.
- Turbo Boost gumb, za maksimiziranje brzine zraka namješteno fiksiranjem broja okretaja. Način rada Boost ostaje aktivan dvije minute, a zatim se uređaj automatski vraća u normalan rad.
- Zaporni vijak za promjenu položaja ručke.

### Umetanje baterije

## PAŽNJA

### Onečišćeni kontakti

*Oštećenja na uređaju i bateriji*

*Prije umetanja provjerite jesu li prihvat i kontakti baterije onečišćeni te ih po potrebi očistite.*

#### Slika H

1. Gurnite kompletne baterije u dotični prihvatnik dok se čujno ne uglave.

### Stavljanje remena za nošenje

#### Napomena

*Remen za nošenje mora se nositi preko oba ramena.*

1. Prilagodite visinu zatvarača pomicanjem kopči na remenu.
2. Uglavite zatvarač remena.

3. Zategnite krajeve remena tako da remen za nošenje dobro priliježe.

### Uključivanje uređaja

### ⚠ OPREZ

**Postoji opasnost od ozljeda letećih dijelova i oštećenja sluha zbog buke**

*Nosite uvijek zaštitu za oči i sluh.*

1. Umetnite kompletne baterije, vidi poglavlje *Umetanje baterije*.

2. Pritisnite sklopku uređaja.

#### Slika I

3. Fiksirajte broj okretaja.

#### Slika J

- a Fiksiranjem broja okretaja namjestite jačinu strujanja zraka.
- b Ako je potrebno, za maksimalnu brzinu strujanja pritisnite Turbo Boost gumb.

### Vađenje kompleta baterija

#### Napomena

*U slučaju duljih prekida rada izvadite oba kompleta baterija iz uređaja i osigurajte ih od neovlaštenog korištenja.*

1. Povucite tipku za deblokiranje kompleta baterija u smjeru istoga.

#### Slika K

2. Za deblokiranje kompleta baterija pritisnite tipku za deblokiranje kompleta baterija.
3. Izvadite komplet baterija iz uređaja.

### Završetak rada

1. Izvadite kompletne baterije iz uređaja (vidi poglavlje *Vađenje kompleta baterija*).
2. Čišćenje uređaja (vidi poglavlje *Čišćenje uređaja*).

## Transport i skladištenje

1. Isključite uređaj.
2. Izvadite kompletne baterije, vidi poglavlje *Vađenje kompleta baterija*.
3. Uklonite cijev za puhanje.

#### Slika L

- a Okrećite cijev za puhanje sve dok se ne može odvojiti od cijevi.
  - b Skinite cijev za puhanje.
4. Skinite mlaznicu cijevi za puhanje.

#### Slika L

- a Okrećite mlaznicu cijevi za puhanje sve dok se ne može odvojiti od cijevi za puhanje.
- b Skinite cijev za puhanje.

## Njega i održavanje

Uređaj nije potrebno održavati.

### Čišćenje uređaja

### ⚠ UPOZORENJE

**Nekontrolirano pokretanje**

*Opasnost od ozljeda*

*Tijekom radnih stanki i prije svih radova održavanja i njega izvadite bateriju iz uređaja.*

## PAŽNJA

**Neispravno čišćenje**

*Oštećenja uređaja*

*Čistite uređaj vlažnom krpom.*

*Nemojte koristiti sredstva za čišćenje koja sadrže otapala.*

*Uređaj ne uranjajte u vodu.*

Uređaj ne čistite vodenim mlazom iz crijeva ili vodenim mlazom pod visokim tlakom.

1. Isključite uređaj.
2. Izvadite komplete baterija (vidi poglavlje *Vađenje kompleta baterija*).
3. Površinu uređaja očistite mekom, suhom krpom.

#### Slika M

### Zamjena nabranog mijeha

#### ⚠ UPOZORENJE

##### Nekontrolirano pokretanje

Opasnost od ozljeda

Tijekom radnih stanki i prije svih radova održavanja i njege izvadite bateriju iz uređaja.

#### ⚠ UPOZORENJE

##### Opasnost od ozljede zbog nepotpuno sastavljenog uređaja

Koristite uređaj samo ako je potpuno sastavljen i sposoban za rad.

1. Isključite uređaj.
2. Izvadite komplete baterija (vidi poglavlje *Vađenje kompleta baterija*).
3. Izvadite nabrani mijeh.

#### Slika N

- a Otpustite i uklonite vijke stezaljke na spojnoj cijevi pomoću priloženog alata za montažu.
  - b Skinite stezaljku.
  - c Uklonite spojnu cijev.
  - d Otpustite i uklonite vijke stezaljke na kućištu pomoću priloženog alata za montažu.
  - e Skinite stezaljku.
  - f Izvadite nabrani mijeh iz kućišta.
4. Montirajte novi nabrani mijeh iz kućišta.
    - a Postavite jedan kraj nabranog mijeha preko cijevi tijela tako da se uzdignuti izbočenje na cijevi sigurno uklapa u utor na nabranom mijehu.

#### Slika B

- b Poteznu žicu umetnite u udubljenje stezaljke cijevi.

- c Postavite dijelove stezaljke cijevi iznad nabranog mijeha gore i dolje na cijevi tako da kabel ne bude uklješten.

- d Utaknite vijak na strani koja je najbliža uređaju u stezaljku cijevi i pritegnite isporučeni alatom za montažu.

#### Slika C

- e Umetnite drugi vijak na drugu stranu stezaljke cijevi i pritegnite isporučeni alatom.

5. Montirajte spojnu cijev na novi nabrani mijeh.

- a Gurnite priključnu cijev u nabrani mijeh tako da se uzdignuta izbočina na cijevi sigurno uklapa u utor na nabranom mijehu.

#### Slika D

- b Poteznu žicu umetnite u udubljenje stezaljke cijevi.

- c Postavite dijelove stezaljke cijevi iznad nabranog mijeha gore i dolje na cijevi tako da kabel ne bude uklješten.

- d Utaknite vijak na strani koja je najbliža uređaju u stezaljku cijevi i pritegnite isporučeni alatom za montažu.

#### Slika E

- e Umetnite drugi vijak na drugu stranu stezaljke cijevi i pritegnite isporučeni alatom.

6. Montirajte mlaznicu cijevi za puhanje.

- a Gurnite utore na mlaznici preko izbočina na cijevi za puhanje.

#### Slika F

- b Okrenite mlaznicu tako da dvije strelice budu usmjerene jedna prema drugoj. Mlaznica je uglavljena.

7. Montirajte cijev za puhanje.

- a Utores na cijevi za puhanje gurnite preko izbočina na uređaju.

#### Slika F

- b Okrenite cijev za puhanje tako da dvije strelice budu usmjerene jedna prema drugoj. Cijev za puhanje je uglavljena.

## Pomoć u slučaju smetnji

Smetnje često imaju jednostavne uzroke koje možete sami ukloniti uz pomoć pregleda u nastavku. Ako niste sigurni ili ako smetnje nisu ovdje navedene, obratite se ovlaštenoj servisnoj službi.

Sa starenjem se kapacitet kompleta baterija i pri dobrom održavanju smanjuje, tako da se ni u potpuno napunjenom stanju više ne postiže puno vrijeme rada. To se ne smatra nedostatkom.

Greška	Uzrok	Rješenje
Uređaj ne radi	Komplet baterija nije ispravno umetnut.	● Gurnite komplet baterija u prihvatnik uređaja dok se ne uglati.
	Komplet baterija je prazan.	● Napunite komplet baterija.
	Komplet baterija je neispravan.	● Zamijenite komplet baterija.
Uređaj se zaustavlja tijekom rada	Baterija je pregrijana	● Prekinite rad i pričekajte da temperatura baterije ponovno dođe u normalno područje.
	Motor je pregrijan	● Prekinite rad i ostavite motor da se ohladi.

## Jamstvo

U svakoj zemlji vrijede jamstveni uvjeti koje je izdala nadležna organizacija za distribuciju. Moguće kvarove na Vašem uređaju popravljamo besplatno unutar jamstvenog roka ako je uzrok materijalna pogreška ili pogreška u proizvodnji. U slučaju koji podliježe jamstvu obratite se s potvrdom o plaćanju Vašem prodavaču ili sljedećoj ovlaštenoj lokaciji servisne službe. (vidi adresu na poleđini)

## Tehnički podaci

LBB  
1060/36  
Battery

### Podaci o snazi uređaja

Nazivni napon	V	36
Prosječna brzina zraka	km/h	135
Prosječna brzina zraka načina rada turbo	km/h	193
Maksimalna teorijska brzina zraka akumulatorskog puhalo	km/h	163
Maksimalna teorijska brzina zraka u turbo načinu rada akumulatorskog puhalo	km/h	232
Volumen zraka akumulatorskog puhalo	m <sup>3</sup> /h	744
Volumen zraka u turbo načinu rada akumulatorskog puhalo	m <sup>3</sup> /h	1063

### Dimenzije i težine

Težina (bez kompleta baterija)	kg	8,5
Duljina x širina x visina	mm	1579x 546x 470

### Vrijednosti utvrđene prema EN 50636-2-100

Razina zvučnog tlaka L <sub>pA</sub>	dB(A)	81,2
Nesigurnost K <sub>pA</sub>	dB(A)	3,0
Razina zvučne snage L <sub>WA</sub> + Nesigurnost K <sub>WA</sub>	dB(A)	97
Ukupna vrijednost vibracije	m/s <sup>2</sup>	0,8
Nesigurnost K	m/s <sup>2</sup>	1,5

Pridržano pravo na tehničke izmjene.

### Vrijednost vibracije

#### ⚠ UPOZORENJE

Navedena vrijednost vibracije izmjerena je standardnim ispitivanjem i smije se koristiti za usporedbu uređaja. Navedena vrijednost vibracije smije se koristiti za prethodnu procjenu opterećenja.

Ovisno o načinu na koji se koristi uređaj, emisija vibracija tijekom trenutnog korištenja uređaja može odstupati od navedenih ukupnih vrijednosti.

Uređaji s vrijednošću vibracije ruka-šaka > 2,5 m/s<sup>2</sup> (vidi poglavlje Tehnički podaci u uputama za rad)

⚠ **OPREZ** • Višesatno neprekidno korištenje uređaja može uzrokovati osjećaj obamrlosti. • Nosite tople rukavice za zaštitu šaka. • Redovito radite stanke u radu.

### EU izjava o sukladnosti

Ovime izjavljujemo da je dolje označeni stroj na temelju svoje koncepcije i konstrukcije kao i izvedbe koju mi stavljamo u promet sukladan odgovarajućim temeljnim sigurnosnim i zdravstvenim zahtjevima EU direktiva. U slučaju izmjene stroja koja nije dogovorena s nama ova izjava gubi svoju valjanost.

Proizvod: Akumulatorski uređaj za otpuhivanje lišća s ruksakom

Tip: 1.042-509.x, 1.042-510.x

### Relevantne EU direktive

2006/42/EZ (+2009/127/EZ)

2014/30/EU

2000/14/EZ (+2005/88/EZ)

2011/65/EU

### Primijenjene usklađene norme

EN 60335-1:2012+A11:2014+A13:2017

EN 50636-2-100:2014

EN ISO 12100: 2010

EN 55014-1: 2017

EN 55014-2: 2015

EN 50581: 2012

### Primijenjeni postupak procjene sukladnosti

2000/14/EZ i izmijenjena direktivom 2005/88/EZ:

Prilog V.

### Razina zvučne snage dB(A)

Izmjereno: 94,3

Zajamčeno: 97

Dolje potpisani djeluju u ime i po opunomoćenju uprave.

H. Jenner

Chairman of the Board of Management

S. Reiser

Director Regulatory Affairs & Certification

Opunomoćenik za dokumentaciju: S. Reiser

Alfred Kärcher SE & Co. KG

Alfred-Kärcher-Str. 28 - 40

71364 Winnenden (Njemačka)

Tel.: +49 7195 14-0

Telefaks: +49 7195 14-2212

Winnenden, 1. 9. 2018.

### Sadržaj

Opšte napomene.....	131
Sigurnosne napomene .....	132
Namenska upotreba .....	133
Zaštita životne sredine .....	133
Pribor i rezervni delovi.....	133
Obim isporuke .....	133
Simboli na uređaju .....	133
Opis uređaja .....	134
Montaža .....	134
Rukovanje .....	135
Transport i skladištenje .....	135
Nega i održavanje .....	135
Pomoć u slučaju smetnji .....	136
Garancija .....	136
Tehnički podaci.....	136
EU izjava o usklađenosti .....	137

### Opšte napomene



Pre prve upotrebe uređaja, treba pročitati ove sigurnosne napomene, ovo originalno uputstvo za rad, sigurnosne napomene koje su priložene uz akumulatorsko pakovanje i priloženo originalno uputstvo za rad akumulatorskog pakovanja/standardnog uređaja. Postupajte u skladu sa tim. Sačuvajte knjižice za buduću upotrebu ili naredne vlasnike.

Pored napomena u uputstvu za rad, moraju da se uvažavaju i opšti sigurnosni propisi i propisi zakonodavca o sprečavanju nesreća.

## Sigurnosne napomene

### Stepeni opasnosti

#### **⚠ OPASNOST**

• Napomena o neposrednoj opasnosti koja preči i koja može dovesti do teških telesnih povreda ili smrti.

#### **⚠ UPOZORENJE**

• Napomena o mogućoj opasnoj situaciji, koja može dovesti do teških telesnih povreda ili smrti.

#### **⚠ OPREZ**

• Napomena o mogućoj opasnoj situaciji, koja može dovesti do lakih telesnih povreda.

#### **PAŽNJA**

• Napomena o mogućoj opasnoj situaciji, koja može dovesti do materijalnih oštećenja.

### Opšte sigurnosne napomene

**⚠ OPASNOST** • Teške povrede usled nekoncentrisanog rada. Nemojte koristiti uređaj ako se nalazite pod dejstvom narkotika, alkohola ili lekova ili ako ste umorni.

**⚠ UPOZORENJE** • Pročitajte sve sigurnosne napomene i uputstva. Propusti u pogledu poštovanja sigurnosnih napomena i uputstava mogu da prouzrokuju električni udar i/ili teške povrede.

**Sačuvajte sve sigurnosne napomene i uputstva radi buduće upotrebe.** • Nije predviđeno da uređaj upotrebljavaju deca ili osobe sa ograničenim fizičkim, senzoričkim ili mentalnim sposobnostima ili osobe, koje nisu upoznate sa ovim uputstvima. Lokalne odredbe mogu da ograniče uzrast korisnika. • Uverite se da su svi zaštitni elementi i ručke pravilno i dovoljno pričvršćeni i da su u dobrom stanju. • Pre početka rada uverite se da pravilno funkcionišu uređaj, svi komandni i sigurnosni elementi. • Nikada nemojte koristiti uređaj, ako isti ne može propisno da se uključi ili isključi preko prekidača za uključivanje/isključivanje na rukohvatu.

• Pre svake upotrebe proverite da li ima oštećenja na kućištu. • Držite decu i druga lica izvan područja rada dok radite sa uređajem. • Uverite se da na otvorima za ventilaciju nema naslaga. • Vazдушna struja može da oduva predmete na pozamašnu razdaljinu. Pre upotrebe uređaja, detaljno pregledajte da li u radnom području ima predmeta kao što je kamenje, polomljeno staklo, igle, žica ili konca i uklonite ih. • Uređaj koristite samo na čvrstoj, ravnoj podlozi i u preporučenom položaju.

**⚠ OPREZ** • Upoznajte se detaljno sa upravljačkim elementima i pravilnom upotrebom uređaja. • Nosite zaštitu za sluh kada koristite uređaj. Uređaj je glasan i može da dovede do trajnih oštećenja sluha ako se strogo ne poštuju uputstva koja se odnose na izloženost buci, redukciju buke i zaštitu sluha. • Nosite zaštitu za oči kada koristite uređaj. Proizvođač izričito preporučuje nošenje kompletne maske za lice ili potpuno zatvorenih zaštitnih naočara. Normalne naočare ili sunčane naočare ne pružaju zaštitu od odbačenih predmeta. • Kada radite sa uređajem, nosite duge, deblje hlače, čvrste cipele i dobro prijanjajuće rukavice. Nemojte raditi bos. Ne nosite nakit, sandale ili kratke pantalone.

**PAŽNJA** • Rukovaoc uređaja je odgovoran za nesreće kojima su pogođene druge osobe ili njihova imovina.

**Napomena** • U nekim regionima upotreba ovog uređaja može biti ograničena. Posavetujte se sa lokalnim institucijama. • Zamenite oštećene ili nečitke upozoravajuće znakne na uređaju u ovlašćenom korisničkom servisu.

### Bezbedan rad

**⚠ OPASNOST** • Zabranjen je rad u područjima ugroženim eksplozijom.

**⚠ UPOZORENJE** • Održavajte razmak od najmanje 15 m u odnosu na ljude i životinje. Zaustavite uređaj kada neko stupi u ovo područje. • Uređaj nemojte koristiti ako postoji opasnost od udara groma. • Potreban vam je nezaklonjen pogled na radno područje da biste uočili moguće opasnosti. Koristite uređaj samo pri dovoljnom osvetljenju. • Dok radite sa uređajem nemojte trčati, već hodajte. Nemojte hodati unazad. Izbegavajte neuobičajene položaje tela, obezbedite čvrst, bezbedan oslonac i u svakom trenutku održavajte ravnotežu. • Odmah zaustavite uređaj i proverite da li ima oštećenja odn. utvrdite uzrok vibracije ako je uređaj pao, udario ili neuobičajeno vibrirao. Preпустите ovlašćenom korisničkom servisu popravku ili zamenu uređaja. • U slučaju kvara ili nesreće, isključite uređaj i izvadite bateriju. Uređaj ne smete da koristite dok ga ne proveri ovlašćeni servisni centar. • Uprtač za nošenje je opremljen kopčom za brzo zatvaranje. Pažljivo prilagodite uprtač za nošenje da biste rasporedili težinu uređaja. Pre korišćenja uređaja upoznajte se sa uprtačem za nošenje i kopčom za brzo zatvaranje. U slučaju opasnosti, pravilna upotreba može da vas zaštiti od teških povreda. Ne nosite odevu preko pojasa ili na bilo koji drugi način sprečite pristup kopči za brzo otpuštanje. • Opasnost od povrede rotirajućim delovima. Isključite motor, uklonite akumulatorsko pakovanje i uverite se da su se svi pokreni delovi potpuno zaustavili:

- Pre nego što uređaj ostavite bez nadzora.
- Pre nego što proveravate uređaj, nakon što ga je pogodio strano telo.
- Pre provere, održavanja ili radova na uređaju.

**⚠ OPREZ** • Rad sličnih alata u okruženju povećava rizik od oštećenja sluha i verovatnoću da se ne čuju moguće opasnosti, npr. kada neko stupi u radno područje. • Nemojte vršiti promene na uređaju i koristite samo opremu i rezervne delove, koje je preporučio proizvođač. • Ugrožavanje zdravlja usled udisanja prašine. Prilikom radova sa uređajem nosite zaštitu za disanje puteve. • Pokvasite prašnjave površine da biste smanjili zasićenost prašinom. • Nemojte koristiti uređaj u blizini otvorenog prozora. • Nikada nemojte usmeravati mlaznicu ventilatora na ljude ili životinje.

**PAŽNJA** • Oštećenja na uređaju ako se prljavština usisa u ulaz vazduha. Nemojte postavljati ventilator na ili u blizini rastresitog otpada. • Nikada nemojte stavljati predmete u cevi za izduvanje.

**Napomena** • Koristite proizuđetak mlaznice, tako da vazдушna struja može da bude blizu tla i radi efikasno. • Uređaj koristite samo u primereno vreme. Obratite pažnju na lokalne propise i pravila. Ako radite rano ujutro ili kasno uveče možete ometati druge ljude.

### Bezbedan transport i skladištenje

**⚠ UPOZORENJE** • Pre skladištenja ili transportovanja, isključite uređaj, ostavite ga da se ohladi i uklonite akumulatorsko pakovanje.

**⚠ OPREZ** • Opasnost od povreda i oštećenja na uređaju. Tokom transporta osigurajte vozilo od pomeranja ili padanja.

**PAŽNJA** • Uklonite sva strana tela sa uređaja, pre nego što ga transportujete ili skladištite. • Uređaj skladištite na suvom i dobro provetrenom mestu, kao i van domašaja dece. Uređaj držite dalje od materijala koji podstiču koroziju, kao što su hemikalije za vrtove. • Nemojte skladištiti uređaj na otvorenom prostoru.

### Bezbedno održavanje i nega

**⚠ UPOZORENJE** • Isključite motor, uverite se da su se svi pomoćni delovi potpuno zaustavili i uklonite akumulatorsko pakovanje pre nego što pregledate, čistite ili održavate uređaj. • Radovi na servisiranju i održavanju na ovom uređaju zahtevaju posebnu pažnju i nivo znanja i njih sme obavljati samo stručno osoblje sa odgovarajućim kvalifikacijama. Onesite uređaj na održavanje u ovlašćeni korisnički servis. • Pobrinite se da uređaj bude u bezbednom stanju tako što ćete redovno proveravati da li su spreznjaci, navrtke i zavrtnji čvrsto pritegnuti.

**⚠ OPREZ** • Koristite samo rezervne delove, pribor i dodatke koje je odobrio proizvođač. Originalni rezervni delovi, originalni pribor i originalni dodaci daju garanciju za bezbedan rad uređaja bez smetnji.

**PAŽNJA** • Nakon svake upotrebe, proizvod očistite mekom, suvom krpom.

**Napomena** • Smete da vršite samo podešavanja i popravke koje su opisane u ovom uputstvu za rad. Za sve ostale popravke stupite u kontakt sa ovlašćenim korisničkim servisom. • Zamenite oštećene ili nečitke upozoravajuće znake na uređaju u ovlašćenom korisničkom servisu.

### Preostali rizici

Određeni preostali rizici nastavljaju da postoje i pri normalnoj upotrebi uređaja. Sledeće opasnosti mogu da se pojave prilikom korišćenja uređaja:

#### ⚠ UPOZORENJE

- Vibracije mogu da izazovu povrede. Za svaki posao koristite odgovarajući alat, koristite predviđene ručke i za obavljanje radova podesite najmanju moguću brzinu.
- Buka može dovesti do oštećenja sluha. Nosite zaštitu za sluh i ograničite opterećenje.
- Povrede zbog razletanja predmeta koji mogu da izlaze iz izduvne cevi usled pritiska vazduha.
- Uvek nosite zaštitu za oči.

### Smanjenje rizika

#### ⚠ OPREZ

- Duže trajanje upotrebe uređaja može da dovede do smetnji u cirkulaciji u rukama uslovljenih vibracijama. Opšte važeće trajanje za upotrebu se ne može utvrditi, jer ono zavisi od više faktora uticaja:
- Lična sklonost ka lošoj cirkulaciji (često hladni prsti, utrnulost prstiju)
- Niske temperature okoline. Nositi tople rukavice za zaštitu ruku.
- Ometena cirkulacija usled suviše čvrstog zatezanja.
- Neprekidan rad je štetniji od rada koji se prekida pauzama.

Kod redovnog, dugotrajnog korišćenja uređaja i kod ponovljene pojave simptoma, kao što su npr.

utrnulost prstiju, hladni prsti, trebate se obratiti lekaru.

## Namenska upotreba

### ⚠ UPOZORENJE

Nije predviđeno da uređaj upotrebljavaju deca ili osobe sa ograničenim fizičkim, senzoričkim ili mentalnim sposobnostima ili osobe, koje nisu upoznate sa ovim uputstvima.

- Uređaj je pogodan za komercijalnu upotrebu.
- Uređaj je predviđen samo za upotrebu na otvorenom.
- Uređaj sme da se koristi samo u suvom, dobro osvetljenom okruženju.
- Uređaj je predviđen za oduvavanje pometenog materijala koji se nalazi na tlu, kao što je lišće, trava, ostaci od sečenja žive ograde i drugi baštenski otpad.

### Predvidiva pogrešna upotreba

Nije dozvoljena nikakva nenamenska upotreba. Korisnik snosi odgovornost za štete koje nastaju usled nenamenske upotrebe.

## Zaštita životne sredine



Ambalaža može da se reciklira. Pakovanja odložite u otpad na ekološki način.

Električni i elektronski uređaji sadrže dragocene materijale koji se mogu reciklirati, a često i sastavne delove kao što su baterije, akumulatori ili ulje koji, u slučaju pogrešnog rukovanja ili pogrešnog odlaganja u otpad mogu da predstavljaju potencijalnu opasnost za zdravlje ljudi i životnu sredinu. Međutim, ovi sastavni delovi su neophodni za pravilan rad uređaja. Uređaji označeni ovim simbolom ne smeju da se odlažu u kućni otpad.

### Napomene o sastojcima (REACH)

Aktuelne informacije o sastojcima možete pronaći na: [www.kaercher.com/REACH](http://www.kaercher.com/REACH)

## Pribor i rezervni delovi

Koristite samo originalni pribor i originalne rezervne delove pošto oni garantuju bezbedan rad i rad bez smetnji na uređaju.



Informacije o priboru i rezervnim delovima možete pronaći na [www.kaercher.com](http://www.kaercher.com).

## Obim isporuke

Obim isporuke uređaja je prikazan na pakovanju. Prilikom otpakivanja proverite da li je sadržaj potpun. Ukoliko nedostaje pribor ili u slučaju štete nastale prilikom transporta obavestite vašeg distributera.

## Simboli na uređaju

		Pre puštanja u pogon pročitajte uputstvo za rad i sve sigurnosne napomene.
		Prilikom radova sa uređajem nosite odgovarajuću zaštitu za oči i sluh.
		Uređaj nemojte izlagati kiši ili vlažnim uslovima.

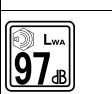
	<p>Opasnost usled razletanja predmeta. Držite posmatrača na udaljenosti od radnog područja.</p>
	<p>Rotirajući točkovi ventilatora. Ruke i noge držite na udaljenosti od otvora, sve dok je uređaj u pogonu.</p>
	<p>Nivo zvučnog pritiska naveden na etiketi iznosi 97 dB.</p>

## Opis uređaja

U ovom uputstvu za rad je opisana maksimalna opremljenost uređaja. U zavisnosti od modela, postoje razlike u obimu isporuke (pogledati pakovanje).

Vidi sliku na grafičkim stranama

### Slika A

- ① Mlaznica izduvne cevi
- ② Izduvna cev
- ③ Kućište bajonetnog priključka
- ④ Prekidač uređaja
- ⑤ Fiksiranje broja obrtaja
- ⑥ Potezno uže
- ⑦ Stega
- ⑧ Naborani spoj
- ⑨ Noseće postolje
- ⑩ Kućište motora
- ⑪ Držač akumulatora
- ⑫ Natpisna pločica
- ⑬ Zavrtnaj za blokadu rukohvata
- ⑭ Turbo Boost dugme
- ⑮ Ručka
- ⑯ Taster za deblokadu akumulatorskog pakovanja
- ⑰ Potporna konzola sa vešanjem
- ⑱ Kopča za podešavanje visine na pojasu
- ⑲ Klik kopča na pojasu
- ⑳ Spojna cev
- ㉑ \*Akumulatorsko pakovanje Battery Power+ 36V
- ㉒ \*Punjač za brzo punjenje Battery Power+ 36V
- ㉓ Alat za montažu

\* opciono

## Akumulatorsko pakovanje

Uređaj može da se koristi sa dva 36 V Kärcher Battery Power+ akumulatorska pakovanja.

## Montaža

### Montaža uređaja

### ⚠ UPOZORENJE

**Opasnost od povrede zbog nepotpuno sastavljenog uređaja**

Uređaj koristite samo ako je kompletno sastavljen i funkcionalan.

1. Naborani spoj montirajte na kućištu.
  - a Jedan kraj naboranog spoja pomerite preko cevi na kućištu tako da izdignuti šav na cevi odgovara prerezu na naboranom spoju.
 

**Slika B**
  - b Potezno uže umetnite u otvor stezaljke cevi.
  - c Delove stezaljke cevi gore i dole postavite iznad naboranog spoja na cev, tako da se potezno uže ne zaglavi.
  - d Zavrtnaj sa strane koja je najbliža uređaju postavite u stezaljku cevi i pritegnite ga isporučenim uređajem za montažu.
 

**Slika C**
  - e Postavite drugi zavrtnaj sa druge strane stezaljke cevi i pritegnite ga isporučenim alatom za montažu.
2. Spojnu cev montirajte na naborani spoj.
  - a Spojnu cev gurnite u naborani spot, tako da izdignuti šav na cevi odgovara prerezu na naboranom spoju.
 

**Slika D**
  - b Potezno uže umetnite u otvor stezaljke cevi.
  - c Delove stezaljke cevi gore i dole postavite iznad naboranog spoja na cev, tako da se potezno uže ne zaglavi.
  - d Zavrtnaj sa strane koja je najbliža uređaju postavite u stezaljku cevi i pritegnite ga isporučenim uređajem za montažu.
 

**Slika E**
  - e Postavite drugi zavrtnaj sa druge strane stezaljke cevi i pritegnite ga isporučenim alatom za montažu.
3. Montirajte mlaznicu izduvne cevi.
  - a Otvore na mlaznici gurnite preko vrhova izduvne cevi.
 

**Slika F**
  - b Mlaznicu okrenite tako da strelice budu usmerene jedna prema drugoj. Mlaznica je nalegla.
4. Montirajte izduvnu cev.
  - a Otvore na izduvnoj cevi gurnite preko vrhova uređaja.
 

**Slika F**
  - b Izduvnu cev okrenite tako da strelice budu usmerene jedna prema drugoj. Izduvna cev je nalegla.

### Promena položaja rukohvata

Položaj rukohvata može da se prilagodi potrebama operatera.

1. Promenite položaj rukohvata.

#### Slika G

- a Otpustite zavrtnaj za blokadu.
- b Pomerite rukohvat na cevi.
- c Čvrsto pritegnite zavrtnaj za blokadu.

## Rukovanje

### ⚠ UPOZORENJE

**Opasnost od povrede zbog nepotpuno sastavljenog uređaja**

Uređaj koristite samo ako je kompletno sastavljen i funkcionalan.

### ⚠ OPREZ

**Opasnost od povređivanja razletelim predmetima**  
Prilikom svih radova sa uređajem nosite zaštitne naočare i odgovarajuće zaštitne rukavice.

### Komandni elementi

Duvaljka za lišće raspolaže sledećim upravljačkim elementima:

- Prekidač uređaja za uključivanje i isključivanje uređaja. Pomoću prekidača uređaja može da se reguliše broj obrtaja u zavisnosti od toga koliko snažno se aktivira.
- Ručica za fiksiranje broja obrtaja da bi se fiksirala brzina vazdušne struje.
- Turbo Boost dugme za postizanje maksimalne brzine vazduha koja se podešava fiksiranjem broja obrtaja, Boost režim ostaje aktivan 2 minuta nakon čega se automatski vraća u normalni režim rada.
- Zavrtanj za blokadu za promenu položaja ručice.

### Postavljanje akumulatora

### PAŽNJA

#### Zaprijani kontakti

Oštećenja na uređaju i akumulatoru

Pre postavljanja, proverite da li na prihvatniku akumulatora i na kontaktima ima prijavštine i po potrebi ih očistite.

#### Slika H

1. Gurnite akumulatorska pakovanja u odgovarajući prihvatnik sve dok čujno ne nalegnu.

### Stavljanje pojasa

#### Napomena

Pojasevi moraju da se nose preko oba ramena.

1. Visinu klik zatvarača podesite pomeranjem kopči na pojasu.
2. Pustite neka klik kopča na pojasu nalegne.
3. Krajeve pojasa čvrsto pritegnite kako bi pojas dobro nalegao.

### Uključivanje uređaja

### ⚠ OPREZ

**Opasnost od povrede zbog razletanja delova i oštećenja sluha zbog buke**

Uvek nosite zaštitu za oči i sluh.

1. Postavite akumulatorska pakovanja, pogledajte poglavlje *Postavljanje akumulatora*.
2. Pritisnite prekidač uređaja.

#### Slika I

3. Fiksirajte broj obrtaja.

#### Slika J

- a Pomoću fiksiranja broja obrtaja podesite jačinu vazdušne struje.
- b Po potrebi, za maksimalnu brzinu strujanja pritisnite Turbo Boost dugme.

### Uklanjanje akumulatorskih pakovanja

#### Napomena

Pri dužim prekidima u radu uklonite oba akumulatorska pakovanja iz uređaja i osigurajte ih od neovlašćenog korišćenja

1. Taster za deblokadu akumulatorskog pakovanja povucite u smeru akumulatorskog pakovanja.  
**Slika K**
2. Pritisnite taster za deblokadu akumulatorskog pakovanja da biste deblokirali akumulatorsko pakovanje.
3. Izvadite akumulatorsko pakovanje iz uređaja.

### Završetak rada

1. Uklonite akumulatorska pakovanja iz uređaja (pogledajte poglavlje *Uklanjanje akumulatorskih pakovanja*).
2. Očistite uređaja (pogledajte poglavlje *Čišćenje uređaja*).

## Transport i skladištenje

1. Isključite uređaj.
2. Uklonite akumulatorska pakovanja, pogledajte poglavlje *Uklanjanje akumulatorskih pakovanja*.
3. Uklonite izduvnu cev.  
**Slika L**
  - a Okrećite izduvnu cev sve dok ne bude mogla da se skine sa cevi.
  - b Demontirajte izduvnu cev.
4. Uklonite mlaznicu sa izduvne cevi.  
**Slika L**
  - a Okrećite mlaznicu na izduvnoj cevi sve dok ne bude mogla da se skine sa izduvne cevi.
  - b Demontirajte mlaznicu izduvne cevi.

## Nega i održavanje

Uređaj nije potrebno održavati.

### Čišćenje uređaja

### ⚠ UPOZORENJE

**Nekontrolisano pokretanje**

*Opasnost od povreda*

Tokom pauzi u radu i pre radova na održavanju i nezi izvadite akumulator iz uređaja.

### PAŽNJA

**Pogrešno čišćenje**

*Oštećenja na uređaju*

Uređaj očistite vlažnom krpom.

Nemojte koristiti sredstva za čišćenje koja sadrže rastvarače.

Nemojte uranjati uređaj u vodu.

Nemojte čistiti uređaj pod mlazom vode iz creva ili mlazom vode pod visokim pritiskom.

1. Isključite uređaj.
2. Uklonite akumulatorska pakovanja (pogledajte poglavlje *Uklanjanje akumulatorskih pakovanja*).
3. Površinu uređaja očistite mekom, suvom krpom.

#### Slika M

### Zamena naboranog spoja

### ⚠ UPOZORENJE

**Nekontrolisano pokretanje**

*Opasnost od povreda*

Tokom pauzi u radu i pre radova na održavanju i nezi izvadite akumulator iz uređaja.

### ⚠ UPOZORENJE

**Opasnost od povrede zbog nepotpuno sastavljenog uređaja**

Uređaj koristite samo ako je kompletno sastavljen i funkcionalan.

1. Isključite uređaj.

2. Uklonite akumulatorska pakovanja (pogledajte poglavlje *Uklanjanje akumulatorskih pakovanja*).
3. Skinite naborani spoj.
- Slika N**
- Pomoću alata za montažu otpustite zavrtnje na spojnici spojne cevi i uklonite ih.
  - Skinite spojnicu.
  - Skinite spojnu cev.
  - Pomoću alata za montažu otpustite zavrtnje na kućištu i uklonite ih.
  - Skinite spojnicu.
  - Naborani spoj skinite sa kućišta.
4. Montirajte novi naborani spoj na kućištu.
- Jedan kraj naboranog spoja pomerite preko cevi na kućištu tako da izdignuti šav na cevi odgovara prerezu na naboranom spoju.
- Slika B**
- Potezno uže umetnite u otvor stezaljke cevi.
  - Delove stezaljke cevi gore i dole postavite iznad naboranog spoja na cev, tako da se potezno uže ne zaglavi.
  - Zavrtnj sa strane koja je najbliža uređaju postavite u stezaljku cevi i pritegnite ga isporučenim uređajem za montažu.
- Slika C**
- Postavite drugi zavrtnj sa druge strane stezaljke cevi i pritegnite ga isporučenim alatom za montažu.
5. Spojnu cev montirajte na novi naborani spoj.
- Spojnu cev gurnite u naborani spot, tako da izdignuti šav na cevi odgovara prerezu na naboranom spoju.
- Slika D**
- Potezno uže umetnite u otvor stezaljke cevi.
  - Delove stezaljke cevi gore i dole postavite iznad naboranog spoja na cev, tako da se potezno uže ne zaglavi.
  - Zavrtnj sa strane koja je najbliža uređaju postavite u stezaljku cevi i pritegnite ga isporučenim uređajem za montažu.
- Slika E**
- Postavite drugi zavrtnj sa druge strane stezaljke cevi i pritegnite ga isporučenim alatom za montažu.
6. Montirajte mlaznicu izduvne cevi.
- Otvore na mlaznici gurnite preko vrhova izduvne cevi.
- Slika F**
- Mlaznicu okrenite tako da strelice budu usmerene jedna prema drugoj. Mlaznica je nalegla.
7. Montirajte izduvnu cev.
- Otvore na izduvnoj cevi gurnite preko vrhova uređaja.
- Slika F**
- Izduvnu cev okrenite tako da strelice budu usmerene jedna prema drugoj. Izduvna cev je nalegla.

## Pomoć u slučaju smetnji

Smetnje obično imaju jednostavne uzroke koje možete samostalno da otklonite uz pomoć sledećeg pregleda. U slučaju da imate nedoumice ili smetnje koje nisu ovde navedene, obratite se ovlašćenoj servisnoj službi.

Sa povećanim starenjem kapacitet akumulatorskog pakovanja će se smanjiti čak i kod dobre nege, tako da se ni u potpuno napunjenom stanju ne može postići puno vreme rada. To ne predstavlja nedostatak.

Greška	Uzrok	Otklanjanje
Uređaj se ne pokreće	Akumulatorsko pakovanje nije pravilno postavljeno.	● Akumulatorsko pakovanje gurati u prihvatnik sve dok se ne uklopi.
	Akumulatorsko pakovanje je prazno.	● Napunite akumulatorsko pakovanje.
	Akumulatorsko pakovanje je neispravno.	● Zamenite akumulatorsko pakovanje.
Uređaj se zaustavlja tokom rada	Akumulator je pregrejan	● Prekinite rad i sačekajte da temperatura akumulatora ponovo bude u normalnom opsegu.
	Motor je pregrejan	● Prekinite rad i ostavite motor da se ohladi.

## Garancija

U svakoj zemlji važe uslovi garancije koje je izdala naša nadležna distributivna organizacija. Bilo kakve smetnje na uređaju otklanjamo besplatno u garantnom roku, ukoliko je uzrok smetnje greška u materijalu ili proizvodnji. U slučaju koji podleže garanciji obratite se sa računom vašem distributeru ili narednoj ovlašćenoj lokaciji servisne službe. (Adresu vidi na poleđini)

## Tehnički podaci

		LBB 1060/36 Battery
<b>Podaci o snazi uređaja</b>		
Nominalni napon	V	36
Prosečna brzina strujanja vazduha	km/h	135
Prosečna brzina strujanja vazduha u turbo režimu	km/h	193
Maksimalna teoretska brzina vazduha iz akumulatorskog izduvnog uređaja	km/h	163
Maksimalna teoretska brzina vazduha u turbo režimu akumulatorskog izduvnog uređaja	km/h	232



		<b>LBB 1060/36 Battery</b>
Запремина въздуха акумулаторског издвуног уређаја	m <sup>3</sup> /h	744
Запремина въздуха у турбо режиму акумулаторског издвуног уређаја	m <sup>3</sup> /h	1063
<b>Dimenzije i težine</b>		
Тежина (без акумулаторског паковања)	kg	8,5
Дужина x ширина x висина	mm	1579x 546x 470
<b>Утврђене вредности према EN 50636-2-100</b>		
Ниво звучног притиска L <sub>pA</sub>	dB(A)	81,2
Непоузданост K <sub>pA</sub>	dB(A)	3,0
Ниво звучне снаге L <sub>WA</sub> + непоузданост K <sub>WA</sub>	dB(A)	97
Укупна вредност вибрације	m/s <sup>2</sup>	0,8
Непоузданост K	m/s <sup>2</sup>	1,5

Задржано право на техничке промене.

### Вредност вибрација

#### **⚠ UPOZORENJE**

*Наведена вредност вибрација је измерена стандардним поступком тестирања и може да се користи за поређење уређаја.*

*Наведена вредност вибрација сме да се користи за привремену процену оптерећења.*

*У зависности од врсте и начина рада уређаја, емисија вибрација током тренутног коришћења уређаја може да одступа од наведене укупне вредности.*

**Уређаји са вредности вибрације рuka-šaka > 2,5 m/s<sup>2</sup> (види поглавље *Технички подаци у упутству за рад*)**

**⚠ OPREZ.** Вишечасовно непрекидно коришћење уређаја може довести до осећаја уморности. • Носите топле рукавице за заштиту руку. • Правите редовне прекиде у раду.

### EU изјава о усклађености

Овим путем изјављујемо да машина означена у наставку, на основу своје концепције и конструкције као и у изведби коју смо пустили у промет, одговара важећим основним захтевима за безбедност и здравље из EU директива. У случају измена на машини без наше сагласности ова изјава престаје да важи.

Производ: Акумулаторска дувалјка за лиšце са ранцем  
Tip: 1.042-509.x, 1.042-510.x

#### **Важеће директиве EU**

2006/42/EZ (+2009/127/EZ)  
2014/30/EU  
2000/14/EZ (+2005/88/EZ)  
2011/65/EU

#### **Применјене хармонизоване норме**

EN 60335-1:2012+A11:2014+A13:2017  
EN 50636-2-100:2014  
EN ISO 12100: 2010  
EN 55014-1: 2017  
EN 55014-2: 2015  
EN 50581: 2012

### Применјени поступак оценјивања усклађености 2000/14/EZ и изменјено кроз 2005/88/EZ: Прилог V

#### **Ниво звучне снаге dB(A)**

Измерено: 94,3

Гарантовано: 97

Потписници делују по налогу и уз пуномоћ управног одбора.



H. Jenner

Chairman of the Board of Management



S. Reiser

Director Regulatory Affairs & Certification

Лице овлашћено за документацију: S. Reiser

Alfred Kärcher SE & Co. KG

Alfred-Kärcher-Str. 28 - 40

71364 Winnenden (Germany)

Tel.: +49 7195 14-0

Faks: +49 7195 14-2212

Winnenden, 2018/09/01

### Съдържание

Общи указанија .....	137
Указанија за безбедност .....	137
Употреба по предназначение .....	139
Заштита на околната средa .....	140
Акcesoари и резервни части .....	140
Обхват на доставка .....	140
Символи върху уреда .....	140
Описаниe на уреда .....	140
Монтаж .....	140
Обслужување .....	141
Транспортиране и съхранение .....	142
Грижи и поддръжка .....	142
Помощ при повреди .....	143
Гаранција .....	143
Технически данни .....	143
Декларација за съответствие на ЕС .....	143

### Общи указанија



Преди првото използване на уреда прочетете тези указанија за безбедност, това оригинално

ръководство за експлоатация, приложените към акумулиращата батерия указанија за безбедност и приложеното оригинално ръководство за експлоатация Акумулираща батерия/Стандартно зарядно устройство. Процедирайте съответно. Запазете книжките за последващо използване или за следващия собственик.

Освен указанията в ръководството за експлоатация, трябва да спазвате и общовалидните законови предписанија за безбедност и избягване на злоупотреки.

### Указанија за безбедност

#### Степени на опасност

#### **⚠ ОПАСНОСТ**

- Указание за непосредствена опасност, която може да доведе до тежки телесни повреди или до смърт.

## **⚠ ПРЕДУПРЕЖДЕНИЕ**

● Указание за възможна опасна ситуация, която може да доведе до тежки телесни повреди или до смърт.

## **⚠ ПРЕДПАЗЛИВОСТ**

● Указание за възможна опасна ситуация, която може да доведе до леки телесни повреди.

## **ВНИМАНИЕ**

● Указание за възможна опасна ситуация, която може да доведе до материални щети.

### **Общи указания за безопасност**

**⚠ ОПАСНОСТ** • Тежки наранявания вследствие на работа без концентрация. Не използвайте уреда, ако сте под влияние на наркотични вещества, алкохол или медикаменти, или ако сте уморени.

**⚠ ПРЕДУПРЕЖДЕНИЕ** • Прочетете всички указания за безопасност и инструкции. Пропуските при спазване на указанията за безопасност и инструкциите могат да причинят електрически удар и/или тежки наранявания.

**Съхранявайте всички указания за безопасност и инструкции за бъдеща употреба.** ● Уредът не е предназначен за употреба от деца или лица с ограничени физически, сензорни или умствени способности, или от лица, които не са запознати с настоящите инструкции. Валидни на мястото разпоредби могат да налагат ограничения за възраст на обслужващото лице. ● Уверете се, че всички предпазни приспособления и ръкохватки са правилно и сигурно закрепени, и в добро състояние. ● Преди работата се уверете, че уредът, всички обслужващи елементи и предпазни приспособления функционират правилно.

● Никога не работете с уреда, ако прекъсвачът за вкл./изкл. на ръкохватката не включва и изключва правилно. ● Преди всяка употреба проверявайте корпуса за повреди. ● Дръжте децата и страничните хора далеч от зоната на работа, докато използвате уреда. ● Уверете се, че вентилационните отвори са чисти от отлагания. ● Въздушният поток може да издуха предмети на значително разстояние. Преди употреба проверете основно работната зона за наличие на предмети като камъни, стъклени отломки, гвоздеи, телове или влакна, и ги отстранете.

● Работете с уреда само върху устойчива, равна основа и в препоръчаната позиция.

**⚠ ПРЕДПАЗЛИВОСТ** • Запознайте се с обслужващите елементи и правилната употреба на уреда. ● Когато използвате уреда, носете пълна защита за слуха. Уредът има силен звук и може да доведе до трайно увреждане на слуха, ако не следвате стриктно инструкциите за излагане на шум, намаляване на шума и защита на слуха.

● Когато използвате уреда, носете пълна защита за очите. Производителят настоятелно препоръчва да се носи цяла маска за лице или затворени от всички страни защитни очила. Стандартните или слънчевите очила не предпазват от отхвърлени с висока скорост предмети. ● При работа с уреда носете дълги, здрави панталони, здрави обувки и добре прилягащи ръкавици. Не работете боси. Не носете бижута, сандали или къси панталони.

**ВНИМАНИЕ** • Обслужващото лице на уреда е отговорно за злополуки с други хора или с тяхно имущество.

**Указание** • В някои региони употребата на този уред може да бъде ограничавана от предписания. Потързете консултация с компетентния орган във Вашето населено място. ● Възлазайте смяната на повредени или нечетливи предупредителни табелки върху уреда на оторизирания сервис.

### **Безопасна експлоатация**

**⚠ ОПАСНОСТ** • Забранена е експлоатация в зони, в които има опасност от експлозии.

**⚠ ПРЕДУПРЕЖДЕНИЕ** • Спазвайте минимално разстояние от 15 м от хора и животни. Спирайте уреда, когато в тази зона навлезе човек. ● Не използвайте уреда при опасност от мъглини. ● Нуждаете се от неограничен поглед върху работната зона, за да разпознавате възможни опасности. Използвайте уреда само при добро осветление. ● При работа с уреда не тичайте, а ходете. Не вързете назад. Избягвайте необичайна позиция на тялото, осигурете си устойчиво, стабилно положение и пазете равновесие. ● Ако уредът е паднал, бил е ударен или вибрира необичайно, незабавно го спрете и проверете за повреди, респ. установете причината за вибрациите. Възложете ремонта на повредите на оторизирания сервис или сменете уреда. ● При повреда или злополука изключете уреда и извадете акумулатора батерия.

Можете да пуснете уреда отново в експлоатация едва след като е бил инспектиран от оторизирания сервис. ● Уредът за издухване на шума за носене на гръб е оборудван с носеща сбруя. Внимателно нагласете носещата сбруя, за да разпределите тежлото на уреда. Преди да използвате уреда, се запознайте с носещата сбруя и механизма за бързо заключване. В случай на опасност правилната употреба може да Ви предпази от тежки наранявания. Не носете облекло над носещата сбруя и също така никога не възпрепятствайте по какъвто и да е друг начин достъпа до механизма за бързо заключване. ● Риск от нараняване от въртящи се части. Изключете двигателя, извадете акумулатора батерия и се уверете, че всички движещи се части са напълно спрени:

● Преди да оставите уреда без надзор.  
● Преди да проверите уреда, след като е бил ударен от чуждо тяло.  
● Преди да проверите, извършвате работи по поддръжка или да работите по уреда.

**⚠ ПРЕДПАЗЛИВОСТ** • Работата с подобни инструменти в заобикалящата среда увеличава риска от увреждания на слуха и вероятността да не бъдат чути възможни опасности, напр. хора, които навлизат във Вашата работна зона. ● Не правете никакви промени по уреда и използвайте само принадлежностите и резервни части, препоръчани от производителя. ● Опасност за здравето поради вдишване на прах. При работата с уреда носете респиратор. ● Наежайте прашиите повърхности, за да намалите замърсяването с

прах. ● Не работете с уреда в близост до отворен прозорец. ● Не насочвайте дюзата на духалката към хора или животни.

**ВНИМАНИЕ** ● Повереди по уреда при засмукване на отпадъци във входния отвор за въздух. Не поставяйте духалката върху или близо до разпилени отпадъци. ● Никога не пхайте предмети в тръбите на духалката.

**Указание** ● Използвайте удължението на дюзата, така че въздушният поток да може да работи близо до земята и ефективно. ● Работете с уреда само в подходящо време. Във връзка с това спазвайте и местните предписания и разпоредби. Работата рано сутрин или късно вечер може да пречи на други хора.

#### Безопасно транспортиране и съхранение

**⚠ ПРЕДУПРЕЖДЕНИЕ** ● Изключете уреда, оставете го да се охлади и извадете акумулиращата батерия, преди да го приберете за съхранение или да го транспортирате.

**⚠ ПРЕДПАЗЛИВОСТ** ● Опасност от наранявания и повреди по уреда. При транспортирането осигурявайте уреда срещу движение или падане.

**ВНИМАНИЕ** ● Отстранявайте всички чужди тела от уреда, преди да го транспортирате или приберете за съхранение. ● Съхранявайте уреда на сухо и добре проветрявано място, недостъпно за деца. Дръжте уреда далеч от вещества с корозивно действие, като химикали за градинска употреба. ● Не съхранявайте уреда на открито.

#### Безопасна поддръжка и грижа

**⚠ ПРЕДУПРЕЖДЕНИЕ** ● Преди да проверите, почистите или извършвате работи по поддръжката на уреда, изключете двигателя, уверете се, че всички движещи се части са напълно спрени и извадете акумулиращата батерия. ● Работите по сервизно обслужване и поддръжка на този уред изискват специално внимание и ниво на знания и трябва да се извършват само от специализиран персонал със съответната квалификация. За поддръжката занесете уреда в оторизиран сервиз.

● Уверявайте се, че уредът е в безопасно състояние, като периодично проверявате дали болтовете, гайките и винтовете са здраво затегнати.

**⚠ ПРЕДПАЗЛИВОСТ** ● Използвайте само резервни части, принадлежности и приставки, разрешени от производителя. Оригиначните резервни части, оригиналните принадлежности и оригиналните приставки дават гаранция за безопасна и безпроблемна експлоатация на уреда.

**ВНИМАНИЕ** ● След всяка употреба почиствайте продукта с мека, суха кърпа.

**Указание** ● Вие имате право да извършвате само описаните в настоящото ръководство за експлоатация настройки и ремонти. При ремонт извън описаните тук се свържете с Вашия оторизиран сервиз. ● Възлагайте смяната на повредени или нечетливи предупредителни табелки върху уреда на оторизиран сервиз.

#### Остатъчни рискове

Определени остатъчни рискове остават налични дори при експлоатацията по предназначение на уреда. При използването на уреда могат да възникнат следните опасности:

#### ⚠ ПРЕДУПРЕЖДЕНИЕ

- Вибрацията може да причини наранявания. За всяка работа използвайте правилния инструмент, използвайте предвидените ръкохватки и задавайте най-ниската необходима скорост, за да извършите работата.
- Шумът може да причини увреждания на слуха. Носете защита за слуха и ограничавайте натоварването.
- Наранявания поради отхвърлени с висока скорост предмети, които могат да излязат от тръбата за издухване поради въздушното налягане.
- Винаги носете защита за очите.

#### Намаляване на риска

#### ⚠ ПРЕДПАЗЛИВОСТ

- По-дългото време на използване на уреда може да доведе до нарушения в кръвообращението в областта на ръцете, причинени от вибрацията. Общовалидно време на използване не може да се установи, тъй като това зависи от множество фактори, които оказват влияние:
- Персоналните проблеми с кръвообращението (честа поява на усещане за студ и изтръпване на пръстите на ръцете)
- Ниска температура на околната среда. Носете топли ръкавици за защита на ръцете.
- Затруднено кръвообращение поради здраво хващане.
- Непрекъснатата работа е по-вредна от работата, прекъсвана от почивки. При редовно, дълготрайно използване на уреда и при повторна поява на симптоми, като напр. изтръпване и усещане за студ в пръстите на ръцете, трябва да потърсите лекар.

#### Употреба по предназначение

#### ⚠ ПРЕДУПРЕЖДЕНИЕ

Уредът не е предназначен за употреба от деца или лица с ограничени физически, сензорни или умствени способности, или от лица, които не са запознати с настоящите инструкции.

- Уредът е подходящ за промишлена употреба.
- Уредът е предназначен само за употреба на открито.
- Уредът трябва да се използва само в суха, добре осветена заобикаляща среда.
- Уредът е предназначен за издухване на леки отпадъци по земята, като шума, трева, изрезки от храсти и други градински отпадъци.

#### Предвидима неправилна употреба

Всяка употреба не по предназначение е недопустима.

Обслужващото лице носи отговорност за повреди, настъпващи поради употреба не по предназначение.

## Защита на околната среда



Опаковъчните материали подлежат на рециклиране. Моля, изхвърляйте опаковките по съобразен с околната среда начин.



Електрическите и електронните уреди съдържат ценни материали, подлежащи на рециклиране, а често и съставни части, напр. батерии, акумулаторни батерии или масло,

които при неправилно боравене или изхвърляне могат да представляват потенциална опасност за човешкото здраве и за околната среда. За правилното функциониране на уреда все пак тези съставни части са необходими. Обозначените с този символ уреди не трябва да бъдат изхвърляни заедно с битовите отпадъци.

### Указания за съставни вещества (REACH)

Актуална информация относно съставни вещества можете да намерите тук: [www.kaercher.com/REACH](http://www.kaercher.com/REACH)

## Акcesoари и резервни части

Използвайте само оригинални акcesoари и оригинални резервни части, по този начин осигурявате безопасната и безпроблемна експлоатация на уреда.

Информация относно акcesoари и резервни части ще намерите тук: [www.kaercher.com](http://www.kaercher.com).

## Обхват на доставка

Обхватът на доставката на уреда е изобразен върху опаковката. При разопаковане проверете съдържането за цялост. При липсващи акcesoари или при транспортни щети, моля, обърнете се към Вашия дистрибутор.

## Символи върху уреда

		Преди пускане в експлоатация прочетете ръководството за експлоатация и всички указания за безопасност.
		При работата с уреда носете подходяща защита за очите и слуха.
		Не излагайте уреда на дъжд и влага.
		Опасност поради отхвърлени с висока скорост предмети. Дръжте наблюдателите далеч от работната зона.
		Въртящи се работни колела на вентилатора. Когато уредът работи, дръжте ръцете и краката си далеч от отворите.
		Посоченото на етикета гарантирано ниво на звуково налягане е 97 dB.

## Описание на уреда

В това упътване за работа е описано максималното оборудване. В комплекта на доставката има разлики в зависимост от модела (вижте опаковката).

**Вж. изображението на страниците с графики Фигура А**

- 1 Дюза на тръбата за издухване
- 2 Тръба за издухване
- 3 Байонетен затвор на корпуса
- 4 Прекъсвач на уреда
- 5 Фиксатор на оборотите
- 6 Задвижващо въже
- 7 Фиксатор
- 8 Силфон
- 9 Система за носене на гръб
- 10 Корпус на двигателя
- 11 Гнездо на акумулиращата батерия
- 12 Типова табелка
- 13 Блокиращ винт на ръкохватката
- 14 Бутон Turbo Boost
- 15 Ръкохватка
- 16 Бутон за деблокиране на акумулиращата батерия
- 17 Опорна конзола с халка за окачване
- 18 Катарамa за регулиране по височина на ремъка
- 19 Катарамa с щракващ механизъм за ремъка
- 20 Съединителна тръба
- 21 \*Акумулираща батерия Battery Power+ 36V
- 22 \*Зарядно устройство за бързо зареждане Battery Power+ 36V
- 23 Монтажен инструмент

\* опционално

### Акумулираща батерия

Уредът може да работи с две 36 V Kärcher Battery Power+ акумулиращи батерии.

## Монтаж

### Монтаж на уреда

### **⚠ ПРЕДУПРЕЖДЕНИЕ**

**Опасност от нараняване поради ненапълно сглобен уред**

*Работете с уреда само ако той е напълно сглобен и функционален.*

1. Монтирайте силфона на корпуса.
  - a Придвигнете единия край на силфона върху тръбата на корпуса по такъв начин, че повдигнатият ръб на тръбата да пасне сигурно в прореза на силфона.**Фигура В**
  - b Поставете задвижващото въже в прореза на фиксатора на тръбата.

## Обслужващи елементи

Уредът за издухване на шума има следните обслужващи елементи:

- прекъсвач на уреда за включване и изключване на уреда. С прекъсвача на уреда могат да се регулират оборотите в зависимост от това, с каква сила се натиска той.
- Лост за фиксиране на оборотите за фиксиране на скоростта на въздушния поток.
- Бутон Turbo Boost за увеличаване до максимум на настроената с фиксатора на оборотите скорост на въздуха. Режимът Boost остава активен в продължение на 2 мин., след това той автоматично се сменя на нормален режим.
- Блокиращ винт за промяна на позицията на ръкохватката.

## Поставяне на акумулиращата батерия

### ВНИМАНИЕ

#### Замърсени контакти

*Повреди по уреда и акумулиращата батерия*

*Преди поставянето проверете гнездото на акумулиращата батерия и контактите за замърсяване и при необходимост ги почистете.*

#### Фигура Н

1. Поставете акумулиращата батерия в съответното гнездо, докато се чуе щракване.

## Поставяне на системата за носене на гръб

### Указание

*Системата за носене на гръб трябва да се носи на двете рамена.*

1. Регулирайте височината на катарамата с щракващ механизъм чрез преместване на катарамата по ремъка.
2. Оставете катарамата с щракващ механизъм на ремъка да се фиксира.
3. Опънете краищата на ремъка, така че системата за носене на гръб да прилегне плътно.

## Включване на уреда

### ⚠ ПРЕДПАЗЛИВОСТ

*Опасност от нараняване поради отхвърчащи части и от уверждения на слуха поради шума винаги носете защита за очите и слуха.*

1. Поставете акумулиращите батерии, вж. глава *Поставяне на акумулиращата батерия*.
2. Натиснете прекъсвача на уреда.

#### Фигура I

3. Фиксирайте оборотите.

#### Фигура J

- a С фиксатора на оборотите настройте силата на въздушния поток.
- b Ако е необходимо, за максимална скорост на потока натиснете бутона Turbo Boost.

## Изваждане на акумулиращите батерии

### Указание

*При продължителни прекъсвания на работата изваждайте двете акумулиращи батерии от уреда и ги осигурявайте срещу неоправомощено ползване*

1. Дръпнете бутона за деблокиране на акумулиращата батерия по посока на акумулиращата батерия.

#### Фигура K

- c Поставете частите на фиксатора на тръбата отгоре и отдолу на силфона върху тръбата по такъв начин, че задвижващото въже да не засяда.
- d Поставете единия винт във фиксатора на тръбата от страната, която е най-близо до уреда, и го затегнете с доставения монтажен инструмент.

#### Фигура C

- e Поставете втория винт от другата страна на фиксатора на тръбата и го затегнете с доставения монтажен инструмент.
2. Монтирайте съединителната тръба на силфона.
  - a Пхнете съединителната тръба в силфона така, че повдигнатият ръб на тръбата да пасне сигурно в прореза на силфона.

#### Фигура D

- b Поставете задвижващото въже в прореза на фиксатора на тръбата.
- c Поставете частите на фиксатора на тръбата отгоре и отдолу на силфона върху тръбата по такъв начин, че задвижващото въже да не засяда.
- d Поставете единия винт във фиксатора на тръбата от страната, която е най-близо до уреда, и го затегнете с доставения монтажен инструмент.

#### Фигура E

- e Поставете втория винт от другата страна на фиксатора на тръбата и го затегнете с доставения монтажен инструмент.

3. Монтирайте дюзата на тръбата за издухване.

- a Поставете отворите на дюзата над издадените части на тръбата за издухване.

#### Фигура F

- b Завъртете дюзата така, че двете стрелки да сочат една към друга. Дюзата е фиксирана.

4. Монтирайте тръбата за издухване.

- a Поставете отворите на тръбата за издухване над издадените части на уреда.

#### Фигура F

- b Завъртете тръбата за издухване така, че двете стрелки да сочат една към друга. Тръбата за издухване е фиксирана.

## Промяна на позицията на ръкохватката

Позицията на ръкохватката може да се регулира според потребностите на оператора.

1. Променете позицията на ръкохватката.

#### Фигура G

- a Развийте блокиращия винт.
- b Преместете ръкохватката върху тръбата.
- c Затегнете блокиращия винт.

## Обслужване

### ⚠ ПРЕДУПРЕЖДЕНИЕ

*Опасност от нараняване поради ненапълно салобен уред*

*Работете с уреда само ако той е напълно салобен и функционален.*

### ⚠ ПРЕДПАЗЛИВОСТ

*Опасност от нараняване поради отхвърчащи предмети*

*При всякакви работи с уреда носете защитни очила и подходящи защитни ръкавици.*

2. Натиснете бутона за деблокиране на акумулиращата батерия, за да освободите акумулиращата батерия.
3. Извадете акумулиращата батерия от уреда.
2. Извадете акумулиращите батерии (вж. глава *Изваждане на акумулиращите батерии*).
3. Демонтирайте силфона.

### Приключване на работата

1. Извадете акумулиращите батерии от уреда (вж. глава *Изваждане на акумулиращите батерии*).
2. Почистете уреда (вж. глава *Почистване на уреда*).

### Транспортиране и съхранение

1. Изключете уреда.
2. Извадете акумулиращите батерии, вж. глава *Изваждане на акумулиращите батерии*.
3. Свалете тръбата за издухване.
 

**Фигура L**

  - a Завъртете тръбата за издухване, докато тя може да се отдели от тръбата.
  - b Свалете тръбата за издухване.
4. Свалете дюзата на тръбата за издухване.
 

**Фигура L**

  - a Завъртете дюзата на тръбата за издухване, докато тя може да се отдели от тръбата за издухване.
  - b Свалете дюзата на тръбата за издухване.

### Грижи и поддръжка

Уредът не се нуждае от поддръжка.

#### Почистване на уреда

#### ⚠ ПРЕДУПРЕЖДЕНИЕ

**Неконтролирано задвижване**

*Опасност от нараняване*

*При паузи в работата и преди работи по поддръжка и грижа изваждайте акумулиращата батерия от уреда.*

#### ВНИМАНИЕ

**Неправилно почистване**

*Повреди по уреда*

*Почиствайте уреда с влажна кърпа.*

*Не използвайте съдържащи разтворители почистващи препарати.*

*Не потапяйте уреда във вода.*

*Не почиствайте уреда с водна струя от маркуч или под високо налягане.*

1. Изключете уреда.
  2. Извадете акумулиращите батерии (вж. глава *Изваждане на акумулиращите батерии*).
  3. Почистете повърхността на уреда с мек, сух парцал.
- Фигура M**

#### Смяна на силфона

#### ⚠ ПРЕДУПРЕЖДЕНИЕ

**Неконтролирано задвижване**

*Опасност от нараняване*

*При паузи в работата и преди работи по поддръжка и грижа изваждайте акумулиращата батерия от уреда.*

#### ⚠ ПРЕДУПРЕЖДЕНИЕ

**Опасност от нараняване поради ненапълно сглобен уред**

*Работете с уреда само ако той е напълно сглобен и функционален.*

1. Изключете уреда.

- a Развийте винтовете на фиксатора на съединителната тръба с доставения монтажен инструмент и ги свалете.
  - b Свалете фиксатора.
  - c Свалете съединителната тръба.
  - d Развийте винтовете на фиксатора на корпуса с доставения монтажен инструмент и ги свалете.
  - e Свалете фиксатора.
  - f Свалете силфона от корпуса.
4. Монтирайте новия силфон на корпуса.
    - a Придвийте единия край на силфона върху тръбата на корпуса по такъв начин, че повдигнатият ръб на тръбата да пасне сигурно в прореза на силфона.

**Фигура B**

    - b Поставете задвижващото въже в прореза на фиксатора на тръбата.
    - c Поставете частите на фиксатора на тръбата отгоре и отдолу на силфона върху тръбата по такъв начин, че задвижващото въже да не засяда.
    - d Поставете единия винт във фиксатора на тръбата от страната, която е най-близо до уреда, и го затегнете с доставения монтажен инструмент.
    - e Поставете втория винт от другата страна на фиксатора на тръбата и го затегнете с доставения монтажен инструмент.
  5. Монтирайте съединителната тръба на новия силфон.
    - a Пъхнете съединителната тръба в силфона така, че повдигнатият ръб на тръбата да пасне сигурно в прореза на силфона.

**Фигура D**

    - b Поставете задвижващото въже в прореза на фиксатора на тръбата.
    - c Поставете частите на фиксатора на тръбата отгоре и отдолу на силфона върху тръбата по такъв начин, че задвижващото въже да не засяда.
    - d Поставете единия винт във фиксатора на тръбата от страната, която е най-близо до уреда, и го затегнете с доставения монтажен инструмент.

**Фигура E**

    - e Поставете втория винт от другата страна на фиксатора на тръбата и го затегнете с доставения монтажен инструмент.
  6. Монтирайте дюзата на тръбата за издухване.
    - a Поставете отворите на дюзата над издадените части на тръбата за издухване.

**Фигура F**

    - b Завъртете дюзата така, че двете стрелки да сочат една към друга. Дюзата е фиксирана.
  7. Монтирайте тръбата за издухване.
    - a Поставете отворите на тръбата за издухване над издадените части на уреда.

**Фигура F**

    - b Завъртете тръбата за издухване така, че двете стрелки да сочат една към друга. Тръбата за издухване е фиксирана.

## Помощ при повреди

Много често причините за повреда са елементарни и с помощта на следните указания може сами да ги отстраните. Ако не сте сигурни или повредите не са описани тук, обърнете се към оторизирания сервис.

С увеличаване на стареенето капацитетът на акумулаторната батерия намалява дори при добра грижа, така че и при напълно заредено състояние вече не се достига пълното време на работа. Това не е дефект.

Грешка	Причина	Отстраняване
Уредът не сработва	Акумулиращата батерия не е поставена правилно.	● Пъхнете акумулиращата батерия в гнездото, докато се фиксира.
	Акумулиращата батерия е празна.	● Заредете акумулиращата батерия.
	Акумулиращата батерия е дефектна.	● Сменете акумулиращата батерия.
Уредът спира по време на работа	Акумулиращата батерия е прегряла	● Прекратете работата и изчакайте, докато температурата на акумулиращата батерия влезе отново в рамките на нормалния диапазон.
	Моторът е прегрял	● Прекратете работата и оставете мотора да се охлади.

## Гаранция

Във всяка държава са валидни издадените от нашия оторизиран дистрибутор гаранционни условия. Евентуални повреди на Вашия уред ще отстраним в рамките на гаранционния срок безплатно, ако се касае за дефект в материалите или производствен дефект. В случай на предявяване на право на гаранция, се обърнете към Вашия дистрибутор или към най-близкия оторизиран сервис, като представите касовата бележка. (Адрес, вж. задната страна)

## Технически данни

		LBB 1060/36 Battery
<b>Данни за мощността на уреда</b>		
Номинално напрежение	V	36
Средна скорост на въздуха	km/h	135
Средна скорост на въздуха при режим Turbo	km/h	193
Максимална теоретична скорост на въздуха на акумулаторния уред за издухване	km/h	163
Максимална теоретична скорост на въздуха при режим Turbo на акумулаторния уред за издухване	km/h	232
Обем на въздуха, акумулаторен уред за издухване	m <sup>3</sup> /h	744
Обем на въздуха при режим Turbo на акумулаторния уред за издухване	m <sup>3</sup> /h	1063
<b>Размери и тегла</b>		
Тегло (без акумулираща батерия)	kg	8,5
Дължина x ширина x височина	mm	1579x 546x 470
<b>Установени стойности съгласно EN 50636-2-100</b>		

LBB  
1060/36  
Battery

Ниво на звуково налягане L <sub>рА</sub>	dB(A)	81,2
Неустойчивост K <sub>рА</sub>	dB(A)	3,0
Ниво на звукова мощност L <sub>Wд</sub> +	dB(A)	97
Неустойчивост K <sub>Wд</sub>		
Обща стойност на вибрацията	m/s <sup>2</sup>	0,8
Неустойчивост K	m/s <sup>2</sup>	1,5

Запазваме си правото на технически промени.

## Стойност на вибрации

### ⚠ ПРЕДУПРЕЖДЕНИЕ

Посочената стойност на вибрации е измерена при прилагане на стандартен метод за проверка и може да се използва за сравнение на уредите. Посочената стойност на вибрации може да се използва в рамките на предварителна оценка на натоварването.

В зависимост от вида и начина, по който се използва уредът, емисиите на вибрации по време на моментното ползване на уреда могат да се различават от посочената обща стойност.

Уреди със стойност на вибрацията ръка-рамо > 2,5 m/s<sup>2</sup> (вж. глава Технически данни от ръководството за експлоатация)

⚠ ПРЕНАПАЗЛИВОСТ • Многочасовото, непрекъснато използване на уреда може да доведе до изтръпване. • Носете топли ръкавици за защита на ръцете. • Правете периодични паузи при работа.

## Декларация за съответствие на ЕС

С настоящото декларираме, че посочената по-долу машина по своята концепция и конструкция, както и в пуснатото от нас на пазара изпълнение, съответства на приложимите основни изисквания за безопасност и опазване на здравето, определени в директивите на ЕС. При несъгласуваност с нас промяна на машината тази декларация губи своята валидност.

Продукт: Акумуляторен уред за издихване на шума за носене на гръб  
Тип: 1.042-509.x, 1.042-510.x

### Приложими директиви на ЕС

2006/42/EO (+2009/127/EO)  
2014/30/EC  
2000/14/EO (+2005/88/EO)  
2011/65/EC

### Приложими хармонизирани стандарти

EN 60335-1:2012+A11:2014+A13:2017  
EN 50636-2-100:2014  
EN ISO 12100: 2010  
EN 55014-1: 2017  
EN 55014-2: 2015  
EN 50581: 2012

### Приложима процедура за оценяване на съответствието

2000/14/EO и изменена с 2005/88/EO:  
Приложение V

### Ниво на звукова мощност dB(A)

Измерено:94,3  
Гарантирано:97

Подписващите лица действат от името и като пълномощници на управителния орган.



H. Jenner  
Chairman of the Board of Management



S. Reiser  
Director Regulatory Affairs & Certification

Пълномощник по документацията: S. Reiser

Alfred Kärcher SE & Co. KG  
Alfred-Kärcher-Str. 28 - 40  
71364 Winnenden (Germany)  
Тел.: +49 7195 14-0  
Факс: +49 7195 14-2212  
Виненден, 2018/09/01

## Sisukord

Üldised juhised .....	144
Ohutusjuhised .....	144
Nõuetekohane kasutamine .....	146
Keskonnakaitse .....	146
Lisavarustus ja varuosad .....	146
Tarnekomplekt .....	146
Seadmel olevad sümbolid .....	146
Seadme kirjeldus .....	146
Montaaž .....	147
Käsitsemine .....	147
Transport ja ladustamine .....	148
Korrashoid ja tehnohooldus .....	148
Abi rikete korral .....	149
Garantii .....	149
Tehnilised andmed .....	149
EL vastusdeklaratsioon .....	149

## Üldised juhised



Lugege enne seadme esmakordset kasutamist neid ohutusjuhiseid, antud originaalkasutusjuhendit, akupakiga kaasasolevaid ohutusjuhiseid ning kaasasolevat originaalkasutusjuhendit Akupakk / standardlaadija. Toimige neile vastavalt. Hoidke brošüürid hilisemaks kasutamiseks või järgmise omaniku tarbeks alles.

Lisaks kasutusjuhendis esitatud juhiste tuleb Teil arvesse võtta ka seadusandja üldisi ohutuslaseid ja õnnetuse ennetamise eeskirju.

## Ohutusjuhised

### Ohuastmed

#### ⚠ OHT

• Viide vahetult ähvardavale ohule, mis võib põhjustada raskeid kehavigastusi või lõppeda surmaga.

#### ⚠ HOIATUS

• Viide võimalikule ohtlikule olukorrale, mis võib põhjustada raskeid kehavigastusi või lõppeda surmaga.

#### ⚠ ETTEVAATUS

• Viide võimalikule ohtlikule olukorrale, mis võib põhjustada kergeid vigastusi.

### TÄHELEPANU

• Viide võimalikule ohtlikule olukorrale, mis võib põhjustada varakahjusid.

### Üldised ohutusjuhised

⚠ **OHT** • Rasked vigastused hajevil töötamise tõttu. Ärge kasutage seadet, kui olete uimastite, alkoholi või ravimite mõju all või olete väsinud.

⚠ **HOIATUS** • Lugege kõiki ohutusjuhiseid ja korraldusi. Ohutusjuhiste ja korralduste eiramine võib põhjustada elektrilöögi ja /või raskeid vigastusi. **Hoidke kõik ohutusjuhised ja korraldused edaspidiseks alles.** • Seade ei ole mõeldud kasutamiseks lastele või piiratud füüsiliste, sensoorsete või vaimsete võimetega isikutele või antud korraldusi mittetundvatele isikutele. Kohalikuud sätteid võivad piirata operaatori vanust.

• Tehke kindlaks, et kõik kaitseesased ja käepidemed on nõuetekohaselt ja kindlalt kinnitatud ning heas seisukorras. • Enne kasutamist veenduge, et seade, kõik juhteseadised ja turvaseadmed töötaksid korralikult.

• Ärge käitage seadet kunagi, kui käepidemel asuv sisse-/väljalülit ei lülita nõuetekohaselt sisse või välja.

• Enne iga kasutamist kontrollige, ega korpus pole kahjustatud. • Hoidke lapsed ja teised inimesed seadme kasutamise ajal tööpiirkonnast eemal. • Tehke kindlaks, et õhusavad on ladestistest vabad. • Õhuvool võib puhuda objekte märkimisväärse vahemaa tagant. Uuri-ge tööala enne kasutamist põhjalikult, ega seal pole esemeid nagu kivid, pulgad, metall, traat, kondid või tööriistad ning eemaldage need. • Kasutage seadet ainult kindlal, tasasel pinnal ja soovitatud asendis.

⚠ **ETTEVAATUS** • Tutvuge käsitsemiselementide ja seadme nõuetekohase kasutamisega.

• Seadme kasutamisel kandke täielikku kuulmiskaitset. Seade on valj ja võib põhjustada püsivaid kuulmiskahjustusi, kui te ei järgi rangelt kokkupuute, müra vähen- damise ja kuulmiskaitse juhiseid. • Seadme kasutamisel kandke täielikke kaitseprille. Tootja soovitab tungivalt kanda täismaski või täielikult suletud kaitseprille. Tavalised prillid või päikesepriid ei kaitse teid paiskunud esemete eest. • Kandke seadmega töötamisel pikki raskeid pükse, tugevaid jaltsid ja hästiistuvaid kindaid. Ärge töötage paljajalu. Ärge kandke ehteid, sandaale ega lühikesi pükse.

**TÄHELEPANU** • Seadme operaator vastutab teiste isikute või nende omandiga aset leidnud õnnetuste eest.

**Märkus** • Mõningates piirkondades võivad eeskirjad piirata antud seadme kasutamist. Laske end nõus-



tada oma kohalikul ametiasutusel. • Laske seadmel olevad kahjustatud või mitteloeatavad hoiatussildid volitatud klienditeenindusel asendada.

### Ohutu käitamine

**⚠ OHT.** Käitamine plahvatusohtlikes piirkondades on keelatud.

**⚠ HOIATUS.** Pidage kinni minimaalsest vahekaugusest 15 m inimeste ja loomadeni. Peatage seade, kui keegi astub sellesse piirkonda. • Ärge kasutage seadet pikselöögiohu korral. • Teil on vaja takistamatut vaadet tööpiirkonnale, et tuvastada võimalikke ohte. Kasutage seadet ainult hea valgustuse korral. • Ärge jookske, vaid kõndige seadmega töötades. Ärge kõndige tagurpidi. Vältige ebanormaalset kehahoidu, hoolitsege tugeva, kindla seisuasendi eest ja hoidke tasakaalu. • Seisake seade viivitamatult ja kontrollige võimalikke kahjustusi või tuvastage vibratsiooni põhjus, kui seade on maha kukkunud, löögi saanud või vibreerib ebaharilikult. Laske kahjustused volitatud teeninduses parandada või vahetage seade välja. • Lülitage seade rikke või õnnetuse korral välja ja eemaldage akupakk. Te tohite seadme käiku võtta alles siis, kui volitatud klienditeenindus on selle üle kontrollinud.

• Seljakottpuhur on varustatud kanderakmetega. Seadme raskuse jaotamiseks reguleerige rakmeid ettevaatlikult. Enne seadme kasutamist tutvuge kanderakmete ja kiirsulguriga. Ohu korral võib korrektne kasutamine kaitseda teid tõsisest vigastusest eest. Ärge kandke riideid rakmete peal ega segage muul viisil juurdepääsu kiirsulgurile. • Vigastusohu pöörlevatel osadel. Lülitage mootor välja, eemaldage akupakk ja tehke kindlaks, et kõik liikuvad detailid on täielikult peatatud:

- Enne kui jätate seadme järelevalveta.
- Enne seadme kontrollimist pärast seda, kui seda on tabanud võrkeha.
- Enne seadme kontrollimist, hooldamist või sellel töötamist.

**⚠ ETTEVAATUS.** Sarnaste tööriistade kasutamine ümbruskonnas suurendab kuulmiskahjustuste riski ja võimalike ohtude mitmekuulmise tõenäosust, nagu nt inimesed, kes teie tööruumi sisenevad. • Ärge muutke seadet ja kasutage ainult tootja soovitatud tarvikuid ning varuosi. • Oht tervisele tolmu sissehingamise tõttu. Kandke seadmega töötamisel sobivat hingamismaski. • Tolmu sisalduse vähendamiseks niisutage tolmuosid pindu. • Ärge käituge seadet avatud akna läheduses. • Ärge suunake puhuriotsikut inimestele või loomadele.

**TÄHELEPANU.** Seadme kahjustused pühkmete imemisel õhu sisselaskevasse. Ärge asetage puhuri lahtiste pühkmete peale ega nende lähedusse.

• Ärge kunagi pange esemeid pihuri torudesse.

**Märkus.** • Kasutage otsiku pikendust, et õhuvool oleks maapinna lähedal ja toimiks tõhusalt. • Käituge seadet ainult sobival ajal. Järgige ka kohalikke eeskirju ja määrusi. Varahommikul või hilisõhtul kasutamine võib teisi inimesi häirida.

### Ohutu transport ja ladustamine

**⚠ HOIATUS.** Enne seadme ladustamist või transportimist lülitage seade välja, laske sel maha jahtuda ja eemaldage akupakk.

**⚠ ETTEVAATUS.** Vigastusohu ka kahjustused seadmel. Kindlustage seade transportimisel liikumise või kukkumise vastu.

**TÄHELEPANU.** Enne seadme transportimist või ladustamist eemaldage kõik võrkehad seadmest. • Hoidke seadet kuivas ja hästi ventileeritud kohas, mis on lastele juurdepääsmatu. Hoidke seade emal korrodeeruvalt mõjuvatest ainetest nagu aiakemikaalid. • Ladustage seadet ainult välispiirkonnas.

### Ohutu hooldus ja jooksevremont

**⚠ HOIATUS.** Enne seadme kontrollimist, puhanemist või hooldamist lülitage mootor välja, veenduge, et kõik liikuvad osad on täielikult seisunud, ja eemaldage aku. • Selle seadme teenindus- ja hooldustööd vajavad erilist hoolt ja teadmisi ning neid tohivad teha ainult vastava kvalifikatsiooniga töötajad. Viige seade hooldamiseks volitatud teeninduskeskusesse. • Tehke kindlaks, et seade on ohutus seisundis, kontrollides regulaarsete ajavahemike järel, kas poldid, mutrid ja kruvid on tugevalt kinnikeeratud.

**⚠ ETTEVAATUS.** Kasutage ainult tootja poolt lubatud varuosi, tarvikuid ja komponente. Originaalvaruosad, -tarvikud ja -komponendid tagavad seadme ohutu ning tõrgeteta töö.

**TÄHELEPANU.** Puhastage toode pärast iga kasutuskorda pehme, kuiva lapiga.

**Märkus.** Te tohite teostada ainult antud kasutusjuhendis kirjeldatud seadistusi ja remonditööd. Sellest ulatuslikumate remonditööde puhul võtke ühendust oma volitatud klienditeenindusega. • Laske seadmel olevad kahjustatud või mitteloeatavad hoiatussildid volitatud klienditeenindusel asendada.

### Jääkriskid

Teatud jääkriskid püsivad ka siis, kui seadet kasutatakse ettenähtud viisil. Seadme kasutamisel võivad tekkida järgmised ohud.

**⚠ HOIATUS**

- Vibratsioon võib põhjustada vigastusi. Kasutage iga töö jaoks õiget tööriista, kasutage ettenähtud käepidemed ja seadistage madalaim töö sooritamiseks vajalik kiirus.
- Müra võib põhjustada kuulmiskahjustusi. Kandke kuulmiskaitsevahendeid ja vähendage koormust.
- Vigastused läbi paiskuvate esemetele, mis võivad õhurõhu tõttu puhumistorust välja pääseda.
- Kandke alati kaitseprille.

### Riskide vähendamine

**⚠ ETTEVAATUS**

- Seadme pikem kasutuskestus võib põhjustada vibratsioonist tingitud verevarustuse häireid kätes. Üldiselt kehtivast kasutuskestusest ei saa kindlaks määrata, kuna see sõltub mitmetest mõjuteguritest:
- Isikiik soodumus halvaks verevarustuseks (sageli külmad sõrmed, sõrmede surin)
- Madal ümbrustemperatuur. Kandke käte kaitsmiseks sooje kindaid.
- Tugevast kinnihaaramisest tingitud puudulik verevarustus.
- Katkematu käitus on kahjulikum kui pausidega katkestatud käitus. Seadme regulaarse, pikaajalise kasutamise ja sümptomite nagu nt sõrmede surina, külmade sõrmede korduval esinemisel peaksite pöörduma arsti poole.

## Nõuetekohane kasutamine

### ⚠ **HOIATUS**

Seade ei ole mõeldud kasutamiseks lastele või piiratud füüsiliste, sensoorsete või vaimsete võimetega isikutele või antud korraldusi mittetundvatele isikutele.

- Seade on ette nähtud tööstuslikuks kasutuseks.
- Seade on ette nähtud ainult välitingimustes kasutamiseks.
- Seadet tohib kasutada ainult kuivas, hästi valgustatud keskkonnas.
- Seade on mõeldud maas lebavate kergeste pühkmete, näiteks lehtede, rohu, hekikarbeta ja muude aiapäätmete eemalepuhumiseks.

### Ette nähtav väärkasutus

Iga mittesihotstarbeline kasutamine on lubamatu. Operaator vastutab kahjude eest, mis tekivad mittesihotstarbelise kasutamise tõttu.

### Keskonnakaitse



Pakkematerjalid on taaskasutatavad. Utiliseerige pakendid keskkonnasäästlikult.



Elektrilised ja elektroonilised seadmed sisaldavad väärtuslikke taaskasutatavaid materjale ja sageli koostisosi nagu patareid, akud või õli, mis võivad vale ümberkäimise või vale utiliseerimise korral kujutada potentsiaalset ohtu inimeste tervisele ja keskkonnale. Seadme nõuetekohaseks käitamiseks on neid koostisosi siiski vaja. Selle sümboliga tähistatud seadmeid ei tohi utiliseerida koos olmeprügiga.

### Juhised koostisainete kohta (REACH)

Aktuaalse info koostisainete kohta leiate aadressilt: [www.kaercher.com/REACH](http://www.kaercher.com/REACH)

### Lisavarustus ja varuosad

Kasutage ainult originaalvarukuid ja originaalvaruosi, mis tagavad seadme ohutu ja tõrgeteta käituse.

Tarvikute ja varuosade kohta leiate teavet aadressilt [www.kaercher.com](http://www.kaercher.com).

### Tarnekomplekt

Seadme tarnekomplekt on kujutatud pakendil. Lahtipakkimisel kontrollige, kas pakendi sisu on täielik. Puuduolevate tarvikute või transpordikahjustuste korral teavitage oma edasimüüjat.

### Seadmel olevad sümbolid

	Lugege enne käikuvõtmist kasutusjuhendit ja kõiki ohutusjuhiseid.
	Kandke seadmega töötamisel sobivaid silma- ja kuulmiskaitsevahendeid.
	Ärge asetage seadet vihma kätte ega niiskettesse tingimustesse.
	Oht ülespaiskuvate esemete tõttu. Hoidke pealtvaatajad tööpiirkonnast eemal.

	Pöörlevad ventilaatorirattad. Hoidke käed ja jalad seadme töötamise ajal avadest eemal.
	Etiketil esitatud garanteeritud helirõhutaseme on 97 dB.

### Seadme kirjeldus

Selles kasutusjuhendis kirjeldatakse maksimaalset varustust. Olenevalt mudelist on tarnekomplektis erinevusi (vt pakendit).

### Vt pilti graafika lehekülgedel Joonis A

- 1 Puhumistoru otsik
- 2 Puhumistoru
- 3 Korpuse bajonettlukustus
- 4 Seadmelüliti
- 5 Pöörete arvu fikseerimine
- 6 Kõritross
- 7 Klamber
- 8 Lööts
- 9 Kandurraam
- 10 Mootori korpus
- 11 Akupesas
- 12 Tüübisilt
- 13 Käepideme lukustuskruvi
- 14 Turbo Boosti nupp
- 15 Käepide
- 16 Akupaki lahtilukustusklahv
- 17 Riputusasaaga tugikonsool
- 18 Rihma kõrguse reguleerimise panna
- 19 Rihma kiirklamber
- 20 Ühendustoru
- 21 \*Akupakk Battery Power+ 36V
- 22 \*Kiirlaadija Battery Power+ 36V
- 23 Koostetööriist

\* optionaalne

### Akupakk

Seadet saab käitada kahe 36 V Kärcher Battery Power+ akupakiga.

## Montaaž

### Seadme koostamine

#### ⚠ HOIATUS

**Vigastusohht mittekomplektselt monteeritud seadme tõttu**

Käitage seadet ainult siis, kui see on täielikult kokkupandud ja talitlusvõimeline.

1. Paigaldage lõõts korpusele.

- Lükake lõõtsa üks ots üle korpuse toru nii, et toru kõrgendatud serv sobib kindlalt lõõtsas olevasse pilusse.

#### Joonis B

- Sisestage kõritross toruklambri süvendisse.
- Asetage toruklambri osad alt ja ülevalt üle lõõtsa toru külge nii, et kõritross ei jääks kinni.
- Toruklambri asetage seadmele kõige lähemal asuvale küljele kruvi ja keerake komplektis oleva koostetööriista abil kinni.

#### Joonis C

- Pange teine kruvi toruklambri teisele küljele ja keerake komplekti kuuluva koostetööriistaga kinni.

2. Paigaldage ühendustoru lõõtsa külge.

- Lükake ühendustoru lõõtsa sisse nii, et toru kõrgendatud serv sobib kindlalt lõõtsas olevasse pilusse.

#### Joonis D

- Sisestage kõritross toruklambri süvendisse.
- Asetage toruklambri osad alt ja ülevalt üle lõõtsa toru külge nii, et kõritross ei jääks kinni.
- Toruklambri asetage seadmele kõige lähemal asuvale küljele kruvi ja keerake komplektis oleva koostetööriista abil kinni.

#### Joonis E

- Pange teine kruvi toruklambri teisele küljele ja keerake komplekti kuuluva koostetööriistaga kinni.

3. Paigaldage puhumistoru otsik.

- Lükake otsiku süvendid üle puhumistoru ninade.

#### Joonis F

- Pöörake otsikut nii, et mõlemad nooled osutavad üksteise poole.  
Otsik on oma kohale lukustatud.

4. Paigaldage puhumistoru.

- Lükake puhumistoru süvendid üle seadme nina.

#### Joonis F

- Pöörake puhumistoru nii, et mõlemad nooled osutavad üksteise poole.  
Puhumistoru on oma kohale lukustatud.

### Käepideme asendi muutmise

Käepideme asendit saab kohandada vastavalt kasutaja vajadustele.

1. Muutke käepideme asendit.

#### Joonis G

- Keerake lukustuskrugi lahti.
- Liigutage käepidet torul.
- Pingutage lukustuskrugi.

## Käsitsemise

#### ⚠ HOIATUS

**Vigastusohht mittekomplektselt monteeritud seadme tõttu**

Käitage seadet ainult siis, kui see on täielikult kokkupandud ja talitlusvõimeline.

#### ⚠ ETTEVAATUS

**Vigastusohht ümberringi lenduvate esemete tõttu**  
Kandke kõigi seadmega teostatavate tööde puhul kaitseprille ja sobivaid kaitsekindaid.

### Käsitsemiselemendid

Lehepuhuril on järgmised juhtimiseseadmed.

- Seadmelüliti seadme sisse- ja väljalülitamiseks. Pöörete arvu saab reguleerida seadmelülitiga sõltuvalt sellest, kui tugevalt seda vajutatakse.
- Pöörete arvu fikseerimise hoob õhuvoolu kiiruse fikseerimiseks.
- Turbo Boost nupp, et maksimeerida pöörete arvu fikseerimisega seatud õhukiirust. Võimendusrežiim jääb aktiivseks 2 minutit, seejärel lülitub see automaatselt tagasi normaalsse režiimile.
- Lukustuskrugi käepideme asukoha muutmiseks.

### Aku sissepanek

#### TÄHELEPANU

**Määratud kontaktid**

*Kahjustused seadmel ja akul*

*Kontrollige akupesa ja kontakte enne sissepanekut määrumise suhtes ja vajaduse korral puhastage neid.*

#### Joonis H

- Lükake akupakid vastavatesse pesadesse, kuni need klõpsavad oma kohale.

### Rakmete selgapanek

#### Märkus

*Rakmeid tuleb kanda üle mõlema õla.*

- Reguleerige klambrikinnituse kõrgust, liigutades pannalt rihamal.
- Pange rihma kiirkamber kinni.
- Pingutage rihma otsi nii, et rakmed istuvad tihedalt.

### Seadme sisselülitamine

#### ⚠ ETTEVAATUS

**Lenduvate osade tõttu vigastuse ja müra põhjustatud kuulmiskahjustuse oht**

*Kandke alati silma- ja kuulmiskaitsevahendit.*

- Paigaldage akupakid, vt peatükki *Aku sissepanek*.
- Vajutage seadmelüliti.

#### Joonis I

3. Fikseerige pöörde arv.

#### Joonis J

- Kasutage pöörlemiskiiruse fiksaatorit õhuvoolu hulga seadistamiseks.
- Vajadusel maksimaalse vooluhulga saavutamiseks vajutage Turbo Boost nuppu.

### Akupakkide eemaldamine

#### Märkus

*Eemaldage pikematel töökäetustel akupakid seadmest ja kindlustage need volitamata kasutamise vastu.*

- Tõmmake akupaki lahtilukustusklahvi akupaki suunas.

#### Joonis K

- Vajutage akupaki lahtilukustamiseks akupaki lahtilukustusklahvi.
- Võtke akupakk seadmest välja.

### Käituse lõpetamine

- Eemaldage akupakid seadmest (vt peatükki *Akupakkide eemaldamine*).
- Puhastage seade (vt peatükki *Seadme puhastamine*).

## Transport ja ladustamine

1. Lülitage seade välja.
2. Eemaldage akupakid, vt peatükki *Akupakkide eemaldamine*.
3. Eemaldage puhumistoru.  
**Joonis L**
  - a Keerake puhumistoru, kuni see saab torust lahti võtta.
  - b Eemaldage puhumistoru.
4. Eemaldage puhumistoru otsik.  
**Joonis L**
  - a Pöörake puhumistoru otsikut, kuni selle saab puhumistorust lahti võtta.
  - b Võtke õhutoru otsik ära.

## Korrashoid ja tehnohooldus

Seade on hooldusvaba.

### Seadme puhastamine

#### ⚠ **HOIATUS**

##### **Kontrollimatu käivitumine**

*Vigastusohht*

*Võtke aku tööpausidel ning enne hooldus- ja hoolitsustöid seadmest välja.*

#### **TÄHELEPANU**

##### **Vale puhastamine**

*Kahjustused seadmel*

*Puhastage seadet niiske lapiga.*

*Ärge kasutage lahustisisaldusega puhastusvahendeid.*

*Ärge kastke seadet kunagi vette.*

*Ärge puhastage seadet voolik- või kõrgsurveveejoaga.*

1. Lülitage seade välja.
2. Eemaldage akupakid (vt peatükki *Akupakkide eemaldamine*).
3. Puhastage seadme pealispind pehme, kuiva lapiga.

**Joonis M**

### Löötsa vahetamine

#### ⚠ **HOIATUS**

##### **Kontrollimatu käivitumine**

*Vigastusohht*

*Võtke aku tööpausidel ning enne hooldus- ja hoolitsustöid seadmest välja.*

#### ⚠ **HOIATUS**

*Vigastusohht mittekomplekselt monteeritud seadme tõttu*

*Käitage seadet ainult siis, kui see on täielikult kokkupandud ja talitlusvõimeline.*

1. Lülitage seade välja.
2. Eemaldage akupakid (vt peatükki *Akupakkide eemaldamine*).
3. Eemaldage lööts.  
**Joonis N**
  - a Keerake lahti ja eemaldage komplekti kuuluva koostetööriista abil ühendustoru klambri kruvid.
  - b Eemaldage klamber.
  - c Eemaldage ühendustoru.
  - d Keerake korpuse klambri kruvid lahti ja eemaldage komplekti kuuluva koostetööriista abil.
  - e Eemaldage klamber.
  - f Eemaldage lööts korpusest.
4. Paigaldage uus lööts korpusele.
  - a Lükake löötsa üks ots üle korpuse toru nii, et toru kõrgendatud serv sobib kindlalt löötsas olevasse pilusse.

**Joonis B**

- b Sisestage kõritross toruklambri süvendisse.
  - c Asetage toruklambri osad alt ja ülevalt üle löötsa toru külge nii, et kõritross ei jääks kinni.
  - d Toruklambri asetage seadmele kõige lähemal asuvale küljele kruvi ja keerake kompleksis oleva koostetööriista abil kinni.  
**Joonis C**
  - e Pange teine kruvi toruklambri teisele küljele ja keerake komplekti kuuluva koostetööriistaga kinni.
5. Paigaldage ühendustoru uuele löötsale.
    - a Lükake ühendustoru löötsa sisse nii, et toru kõrgendatud serv sobib kindlalt löötsas olevasse pilusse.  
**Joonis D**
    - b Sisestage kõritross toruklambri süvendisse.
    - c Asetage toruklambri osad alt ja ülevalt üle löötsa toru külge nii, et kõritross ei jääks kinni.
    - d Toruklambri asetage seadmele kõige lähemal asuvale küljele kruvi ja keerake kompleksis oleva koostetööriista abil kinni.  
**Joonis E**
    - e Pange teine kruvi toruklambri teisele küljele ja keerake komplekti kuuluva koostetööriistaga kinni.
  6. Paigaldage puhumistoru otsik.
    - a Lükake otsiku süvendid üle puhumistoru ninade.  
**Joonis F**
    - b Pöörake otsikut nii, et mõlemad nooled osutavad üksteise poole.  
Otsik on oma kohale lukustatud.
  7. Paigaldage puhumistoru.
    - a Lükake puhumistoru süvendid üle seadme nina.  
**Joonis F**
    - b Pöörake puhumistoru nii, et mõlemad nooled osutavad üksteise poole.  
Puhumistoru on oma kohale lukustatud.

## Abi rikete korral

Riketel on tihti lihtsad põhjused, mille saate ise järgneva ülevaate abil kõrvaldada. Kahtluse korral või siin nime-  
tamata rikete puhul pöörduge palun volitatud klienditee-  
ninduse poole.

Vananemisega väheneb akupaki mahutavus ka hea  
hooldisega korral, nii et täis käitusaega ei saavutata  
enam ka täislaetud seisundis. See ei kujuta puudust.

Viga	Põhjus	Kõrvaldamine
Seade ei käivitu	Akupakk ei ole õigesti sisse pandud.	● Lükake akupakk pessa kuni see fikseerub.
	Akupakk on tühi.	● Laadige akupakk täis.
	Akupakk on defektne.	● Vahetage akupakk välja.
Seade peatub käituse ajal	Aku on ülekuumenenud	● Katkestage töö ja oodake, kuni aku temperatuur asub jälle normaalvahemikus.
	Mootor on ülekuumenenud	● Katkestage töö ja laske mootoril maha jahutada.

## Garanti

Igas riigis kehtivad meie volitatud müügiesindaja arvad garantiitingimused. Seadmel esinevad mistahes riked kõrvaldame garantiiajal tasuta, kui põhjuseks on materjali- või tootmisviga. Garantijuhtumil pöörduge ostu tõendava dokumendiga oma edasimüüja või lähima volitatud klienditeeninduse poole.  
(Aadressi vt tagaküljelt)

## Tehnilised andmed

LBB 1060/36 Battery		
<b>Seadme võimsusandmed</b>		
Nimipinge	V	36
Keskmine õhukiirus	km/h	135
Keskmine õhukiirus turborežiimil	km/h	193
Akupuhuri maksimaalne teoreetiline õhukiirus	km/h	163
Akupuhuri maksimaalne teoreetiline õhukiirus turborežiimis	km/h	232
Akupuhuri õhuhulk	m <sup>3</sup> /h	744
Akupuhuri õhuhulk turborežiimis	m <sup>3</sup> /h	1063
<b>Mõõtmised ja kaalud</b>		
Kaal (akupakita)	kg	8,5
Pikkus x laius x kõrgus	mm	1579x 546x 470

## Kindlakstehtud väärtused EN 50636-2-100 kohaselt

Helirõhutase L <sub>PA</sub>	dB(A)	81,2
Ėbakindlus K <sub>PA</sub>	dB(A)	3,0
Helivõimsustase L <sub>WA</sub> + Ėbakindlus K <sub>WA</sub>	dB(A)	97
Üld-vibratsiooniväärtus	m/s <sup>2</sup>	0,8
Ėbakindlus K	m/s <sup>2</sup>	1,5

Õigus tehnilisteks muudatusteks.

## Vibratsiooniväärtus

### ⚠ HOIATUS

Esitatud vibratsiooniväärtust on mõõdetud standardtestmeetodiga ning seda tohib kasutada seadmete võrdlemiseks.

Esitatud vibratsiooniväärtust tohib kasutada koormuse esialgsel hindamisel.

Sõltuvalt seadme kasutamiskiisist võib vonkeemissioon seadme hetkelisel kasutamisel esitatud üldväärtusest kõrvale kalduda.

## Labakäsi-käsivars vibratsiooniväärtusega > 2,5 m/s<sup>2</sup> seadmed (vt peatükki Tehnilised andmed kasutusjuhendist)

⚠ **ETTEVAATUS** ● Seadme mitmetunnine katkematu kasutamine võib põhjustada kurtustundeid.  
● Kandke käte kaitsmiseks sooje kindaid. ● Seadke sisse regulaarselt tööpauhid.

## EL vastavusdeklaratsioon

Käesolevaga deklareerime, et alljärgnevalt nimetatud masin vastab oma kontseptsiooni ja koosteligi põhjal ning meie poolt turule viidud teostuses EL direktiivide asjaomastele põhilistele ohutus- ja tervisenõuetele. Masinal meiega kooskõlastamata muudatuste teostamisel kaotab käesolev deklaratsioon kehtivuse.

Toode: Akuga seljakott-lehepuhur  
Tüüp: 1.042-509.x, 1.042-510.x

**Asjaomased EL direktiivid**  
2006/42/EÜ (+2009/127/EÜ)  
2014/30/EL  
2000/14/EÜ (+2005/88/EÜ)  
2011/65/EL

### Kohaldatud ühtlustatud normid

EN 60335-1:2012+A11:2014+A13:2017  
EN 50636-2-100:2014  
EN ISO 12100: 2010  
EN 55014-1: 2017  
EN 55014-2: 2015  
EN 50581: 2012

### Kohaldatud vastavushindamismenetlus

2000/14/EÜ ja muudetud 2005/88/ EÜ: Lisa V

### Helivõimsustase dB(A)

Mõõdetud:94,3

Garanteeritud:97

Allakirjutanud tegutsevad juhatuse ülesandel ja volitusega.



H. Jenner

Chairman of the Board of Management



S. Reiser

Director Regulatory Affairs & Certification

Dokumentatsioonivolinik: S. Reiser

Alfred Kärcher SE & Co. KG  
Alfred-Kärcher-Str. 28 - 40  
71364 Winnenden (Germany)  
Tel: +49 7195 14-0  
Faks: +49 7195 14-2212  
Winnenden, 2018/09/01

## Saturs

Vispārīgas norādes.....	150
Drošības norādes.....	150
Noteikumiem atbilstoša lietošana.....	151
Vides aizsardzība.....	151
Piederumi un rezerves daļas.....	152
Piegādes komplekts.....	152
Simboli uz ierīces.....	152
Ierīces apraksts.....	152
Montāža.....	152
Apkalpošana.....	153
Transportēšana un uzglabāšana.....	153
Kopšana un tehniskā apkope.....	154
Palīdzība traucējumu gadījumā.....	154
Garantija.....	155
Tehniskie dati.....	155
ES atbilstības deklarācija.....	155

## Vispārīgas norādes



Pirms iekārtas pirmās izmantošanas lēzēs rūpīgi izlasiet turpmākās drošības norādes, šo oriģinālo lietošanas instrukciju, iepazīstieties ar akumulatora pakai pievienotajām drošības norādēm, kā arī ar akumulatora pakas/standarta lādētāja oriģinālo lietošanas instrukciju. Rīkojieties saskaņā ar tām. Saglabājiet minētos materiālus vēlākai izmantošanai vai nodošanai nākamajam īpašniekam.

Kopā ar lietošanas instrukcijā ietvertajiem norādījumiem ņemiet vērā likumdevēja vispārīgos drošības tehnikas noteikumus un nelaimes gadījumu novēršanas noteikumus.

## Drošības norādes

### Riska pakāpes

#### **⚠ BĪSTAMI**

• Norāde par tieši draudošām briesmām, kuras izraisa smagas traumas vai nāvi.

#### **⚠ BRĪDINĀJUMS**

• Norāde par iespējami draudošām briesmām, kuras var izraisīt smagas traumas vai nāvi.

#### **⚠ UZMANĪBU**

• Norāde uz iespējami bīstamu situāciju, kura var radīt vieglas ievainojumus.

#### **IEVĒRĪBAI**

• Norāde par iespējami bīstamu situāciju, kura var radīt materiālos zaudējumus.

### Vispārīgi drošības norādījumi

**⚠ BĪSTAMI** • Nekoncentrējoties darbam iespējams gūt smagus savainojumus. Neizmantojiet ierīci, esot narkotisko vielu, alkohola vai medikamentu ietekmē, kā arī, ja esat noguris.

**⚠ BRĪDINĀJUMS** • **Izlasiet visus drošības noteikumus un norādes.** Drošības noteikumu un norāžu neievērošana var izraisīt strāvas triecienu un/vai smagus savainojumus. **Uzglabājiet visus drošības noteikumus un norādes turpmākai pielietošanai.**

- Ierīce nav paredzēta lietošanai bērniem vai personām ar ierobežotām fiziskajām, sensorajām, prāta spējām vai personām, kuras nav iepazinušas ar šīm instrukcijām. Vietējie noteikumi var ierobežot lietotāja vecumu.

- Pārlicinieties, lai visas aizsargietaisas un rokturi būtu pareizi un droši nofiksēti un labā stāvoklī.
- Pirms ekspluatācijas uzsākšanas pārlicinieties, ka ierīce, visi vadības elementi un drošības ietaises darbojas pareizi.
- Nekādā gadījumā neizmantojiet iekārtu, ja uz roktura esošais ieslēgšanas/izslēgšanas slēdzis nedarbojas kā paredzēts (to nevar ieslēgt/izslēgt).
- Pirms katras lietošanas pārbaudiet, vai korpusam nav bojājumu.
- Ierīces lietošanas laikā raugiet, lai darba zonā neatrastos bērni un citas personas.
- Pārlicinieties, ka uz ventilācijas atverēm nav nogulsņu.
- Gaisa plūsma priekšmetus var aizpūst ievērojamā attālumā. Pirms uzsākat lietošanu, rūpīgi pārbaudiet darba zonu un aizvairiet no tās priekšmetus kā, piemēram, akmeņus, stikla lauskas, naglas, stieples vai auklas.
- Izmantojiet ierīci tikai uz stingras, līdzēnas virsmas un ieteiktajā stāvoklī.

**⚠ UZMANĪBU** • Rūpīgi iepazīstieties ar iekārtas vadības elementiem un iekārtas atbilstošas lietošanas principiem.

- Strādājot ar ierīci, lietojiet dzirdes aizsardzības līdzekļus. Ierīce ir skaļa un var radīt ilgstošus dzirdes bojājumus, ja stingri neievērojat norādījumus par iedarbību, trokšņa samazināšanu un dzirdes aizsardzību.
- Strādājot ar ierīci, lietojiet acu aizsardzības līdzekļus. Ražotājs stingri iesaka valkāt pilno sejas masku vai pilnbā aizsegta aizsargbrilles. Parastās brilles vai saulesbrilles nepasargās jūs no izmestiem priekšmetiem.
- Izmantojot iekārtu, uzvelciet biezas bikses ar garām starām, izturīgus apavus un atbilstoša izmēra cimds. Nestrādājiet basām kājām! Nevalkājiet rotas, sandales vai šortus.

**IEVĒRĪBAI** • Iekārtas izmantotājs uzņemas pilnu atbildību par negadījumiem ar citām personām vai to īpašumu.

**Norādījumi** • Dažos reģionos noteikumi var ierobežot šīs ierīces ekspluatāciju. Saņemiet informāciju no vietējās iestādes.

- Ļaujiet pilnvarotajam klientu servisam nomainīt uz ierīces esošās bojātās vai nesadalāsmas brīdinājuma zīmes.

### Droša ekspluatācija

**⚠ BĪSTAMI** • Aizliegts veikt ekspluatāciju sprādzienbīstamās zonās.

**⚠ BRĪDINĀJUMS** • Ievērojiet minimālo 15 m atstatumu no personām un dzīvniekiem. Izslēdziet ierīci, ja kāds ienāk šajā zonā.

- Nelietojiet ierīci, ja pastāv zibens spēriena draudi.
- Jums nepieciešams bez šķēršļiem pārskatīt darba zonu, lai atpazītu iespējamus draudus. Izmantojiet ierīci tikai, ja ir labs apgaismojums.
- Strādājot ar iekārtu, nedrīkst skriet, jāpārvietojas iešanas ātrumā. Neiejiet at muguriski. Izvairieties no neparastas ķermeņa stājas, stāviet stabila, droša pozīcijā un saglabājiet līdzsvaru.
- Ja ierīce ir nokritusi, saņemusi triecienu vai neparasti vibrē, nekavējoties to apturiet un pārbaudiet, vai tajā nav bojājumu vai nosakiet vibrācijas cēloni. Uztičiet bojājumu novēršanu pilnvarotam klientu apkalpošanas centram vai nomainiet ierīci.
- Darbības traucējumu vai negadījuma gadījumā izslēdziet ierīci un izņemiet akumulatoru paku. Jūs varat atsākt ierīces ekspluatāciju tikai, kad to pārbaudījis pilnvarots klientu serviss.
- Muguršomas tipa lapu pūtējs ir aprīkots ar plecu siksnām. Uzmanīgi pielāgojiet plecu siksnas, lai sadalītu ierīces svaru. Pirms ierīces izmantošanas iepazīstieties ar plecu siksnu un ātrās aizdares lietošanas principu.

Bīstamā situācijā pareiza lietošana var pasargāt jūs no nopietniem savainojumiem. Nevelciet apģērbu vir nešaņas siksnas un citādi neapgrūtiniet piekļuvi ātrajam fik-

satoram. • Savainošanās risks ar rotējošām daļām. Izslēdziet dzinēju, izņemiet akumulatoru paku un pārliecinieties, ka visas kustīgās daļas ir pilnībā apturētas:

- Pirms atstājat ierīci bez uzraudzības.
- Pirms veicat ierīces pārbaudi pēc trieciena pret svešķermeni.
- Pirms veicat ierīces pārbaudi, apkopi vai citus darbus pie tās.

**⚠ UZMANĪBU** • Līdzīgu instrumentu ekspluatācija vidē palielina dzirdes bojājumu risku un varbūtību, ka netiek sadzirdēts iespējams apdraudējums, piem., personas, kas ieņakušas jūsu darba zonā. • Neveiciet nekādu ierīces pārveidi un izmantojiet tikai ražotāja ieteiktos piederumus un rezerves daļas. • Veselības apdraudējums, ko izraisa putekļu ieelpošana. Strādājot ar ierīci, lietojiet elpošanas aizsargmasku. • Mitriniet putekļainas virsmas, lai samazinātu putekļu līmeni. • Neizmantojiet ierīci atvērta loga tuvumā. • Pūteja caurules sprauslu nekad nevērsiet pret personām vai dzīvniekiem.

**IEVĒRĪBAI** • Iespējami ierīces bojājumi, ja grūži tiek iesūkti gaisa ieplūdes vieta. Nenovietojiet pūteju uz birstošiem grūžiem vai to tuvumā. • Nekādā gadījumā nelieciet priekšmetus pūteja caurulēs.

**Norādījumi** • Izmantojiet sprauslas pagarinājumu, lai gaisa plūsma atrastos tuvu zemei un varētu strādāt efektīvi. • Darbiniet ierīci tikai tam piemērotajā dienas laikā. Ievērojiet arī vietējos noteikumus un normatīvos aktus. Ja strādājat ar ierīci agri no rīta vai vēlu vakarā, tas varētu traucēt citus cilvēkus.

#### Droša transportēšana un uzglabāšana

**⚠ BRĪDINĀJUMS** • Izslēdziet ierīci, ļaujiet tai atdzist un izņemiet akumulatoru paku, pirms Jūs to novietojat uzglabāšanai vai transportējat.

**⚠ UZMANĪBU** • Savainošanās draudi un ierīces bojājumi. Transportēšanas laikā nodrošiniet ierīci pret kustēšanos un krišanu.

**IEVĒRĪBAI** • Atbrīvojiet ierīci no visiem svešķermeņiem, pirms Jūs to uzglabājat vai transportējat. • Uzglabājiet ierīci sausā un labi vēdinātā vietā, kurai bērniem nav piekļuve. Pasargājiet ierīci no vielām ar koroziyas iedarbību, piem., dārza ķīmikālijām. • Neuzglabājiet ierīci ārpus telpām.

#### Droša apkope un uzturēšana

**⚠ BRĪDINĀJUMS** • Izslēdziet motoru, pārliecinieties, ka visas kustīgās daļas ir pilnībā apstājušās, un izņemiet akumulatora bloku, pirms uzsākat ierīces pārbaudi, tīrīšanu vai apkopi. • Šīs ierīces apkopei un labošanas darbiem nepieciešama īpaša piesardzība un zināšanas, un tos drīkst veikt tikai atbilstoši kvalificēti speciālisti. Lai veiktu ierīces apkopi, nogādājiet to pilnvarotā servisa centrā. • Pārliecinieties, lai iekārta būtu droša ekspluatācijai, regulāri pārbaudot, vai visas tapas, uzgriežņi un skrūves ir cieši pievilkotas.

**⚠ UZMANĪBU** • Izmantojiet tikai ražotāja apstiprinātās rezerves daļas, piederumus un uzliktņus. Oriģinālas rezerves daļas, oriģinālie piederumi un oriģinālie uzliktņi garantē drošu un nevainojamu ierīces darbību.

**IEVĒRĪBAI** • Triet produktu pēc katras ekspluatācijas ar mīkstu, sausu drānu.

**Norādījumi** • Jūs drīkstat veikt tikai šajā lietošanas instrukcijā aprakstītos iestatījumus un remontdarbus.

Sazinieties ar savu pilnvaroto klientu servisu par remontdarbiem, kas neietilpst aprakstītajos. • Ļaujiet pilnvarotajam klientu servisam nomainīt uz ierīces esošās bojātās vai nesadalāsamas brīdinājuma zīmes.

#### Neapzinātais apdraudējums

Arī tad, ja izmantojat ierīci atbilstoši minētajam ekspluatācijas nosacījumiem, joprojām pastāv zināmi riski. Ierīces izmantošanas laikā varētu rasties sekojošas bīstamas situācijas:

#### ⚠ BRĪDINĀJUMS

- Vibrācijas var radīt savainojumus. Katram darbam izmantojiet piemēroto instrumentu, tāpat izmantojiet paredzētos rokturus, kā arī iestatiet zemāko ātrumu, kas nepieciešams, lai darbu paveiktu.
- Troksnis var izraisīt dzirdes traucējumus. Izmantojiet dzirdes aizsardzības līdzekļus un ierobežojiet radīto slodzi.
- Savainojumi no izmestiem priekšmetiem, kas gaisa spiediena ietekmē var izkļūt no pūteja caurules.
- Vienmēr nēsājiet acu aizsardzības līdzekļus.

#### Neapzinātā apdraudējuma samazināšana

#### ⚠ UZMANĪBU

- Ilgāks ierīces lietošanas ilgums var radīt vibrācijas izraisītus asinsrites traucējumus rokās. Vispārēji ieteicamu aparāta lietošanas laiku noteikt nevar, jo tas ir atkarīgs no vairākiem ietekmes faktoriem:
- Personīga predispozīcija uz sliktu asinsriti (bieži aukstas pirksti, pirkstu tirpšana)
- Zema apkārtējā temperatūra. Roku aizsardzībai/kājiet siltus cimdus.
- Cieša satvēriena radīti asinsrites traucējumi.
- Nepārtraukts darba režīms ir sliktāks par pārtrauktu darba režīmu.

Regulāras un ilglaicīgas ierīces lietošanas gadījumā un, atkārtoti iestājoties atbilstošajām pazīmēm, piemēram, pirkstu kņūšanāsai, aukstiem pirkstiem, iesākām iziet medicīnisko apsekošanu.

#### Noteikumiem atbilstoša lietošana

#### ⚠ BRĪDINĀJUMS

Ierīce nav paredzēta lietošanai bērniem vai personām ar ierobežotām fiziskajām, sensorajām, prāta spējām vai personām, kuras nav iepazīnušas ar šīm instrukcijām.

- Ierīce ir piemērota izmantošanai komerciāliem mērķiem.
- Iekārta ir paredzēta izmantošanai tikai ārpus telpām.
- Ierīce drīkst izmantot tikai sausā, labi apgaismotā vidē.
- Ierīce ir paredzēta vieglu uz zemes esošu grūžu, piemēram, lapu, zāles, dzīvzoga atgriezumam un citu dārza atkritumu aizpūšanai.

#### Paredzama nepareizā ekspluatācija

Katra noteikumiem neatbilstoša ekspluatācija ir nepieļaujama.

Iekārtas lietotājs atbild par radītajiem bojājumiem, kas radušies lietojot neatbilstoši noteikumiem.

#### Vides aizsardzība



Iepakojuma materiālus ir iespējams pārstrādāt atkārtoti. Utilizējiet iepakojumus videi draudzīgā veidā.

 Elektriskās un elektroniskās ierīces satur noderīgus pārstrādājumus materiālus un bieži vien tādās sastāvdaļās kā baterijas, akumulatorus un eļļu, kuras to nepareizas izmantošanas vai neatbilstošas utilizācijas gadījumā var radīt potenciālu apdraudējumu cilvēku veselībai un videi. Tomēr šīs sastāvdaļas ir nepieciešamas ierīces pareizai darbībai. Ierīces, kas apzīmētas ar šo simbolu, nedrīkst izmest kopā ar sadzīves atkritumiem.

### Informācija par sastāvdaļām (REACH)

Aktuālo informāciju par sastāvdaļām atradīsiet:

[www.kaercher.com/REACH](http://www.kaercher.com/REACH)

## Piederumi un rezerves daļas

Izmantot tikai oriģinālos piederumus un oriģinālās rezerves daļas, jo tie garantē drošu un nevainojamu ierīces darbību.

Informāciju par piederumiem un rezerves daļām skatīt [www.kaercher.com](http://www.kaercher.com).

## Piegādes komplekts

Ierīces piegādes komplekts ir attēlots uz iepakojuma. Izsaņojot pārbaudiet, vai saturs ir pilnīgs. Ja trūkst piederumi vai transportēšanas laikā radušies bojājumi, lūdzu, informējiet tirgotāju.

## Simboli uz ierīces

		Pirms ekspluatācijas uzsākšanas izlasiet lietošanas pamācību un visas drošības norādes.
		Strādājot ar ierīci, lietojiet piemērotus acu un dzirdes aizsardzības līdzekļus.
		Nepakļaujiet ierīci ne lietus, ne paaugstināta mitruma ietekmei.
		Draudi, kurus rada strauji izsviesti priekšmeti. Skatītājus turiet pa gabalu no darba zonas.
		Rotējošs ventilatora lāpstīņritenis. Ierīces darbības laikā rokas un kājas neturiet tuvu atverēm.
		Uz etiķetes norādītais garantētais trokšņa spiediena līmenis ir 97 dB.

## Ierīces apraksts

Šajā lietošanas instrukcijā ir aprakstīts maksimālais aprīkojums. Atkarībā no modeļa iespējamas piegādes komplekta atšķirības (skatiet iepakojumu).

**Attēlu skatīt grafiku lapās**

**Attēls A**

- ① Pūtēja caurule

- ② Pūtēja caurule  
 ③ Korpusa bajonetes tipa savienojums  
 ④ Ierīces slēdzis  
 ⑤ Apgriezienu fiksēšana  
 ⑥ Aukla  
 ⑦ Apskava  
 ⑧ Silfons  
 ⑨ Pārvietošanas rāmis  
 ⑩ Motora korpuss  
 ⑪ Akumulatora ietvere  
 ⑫ Datu plāksnīte  
 ⑬ Roktura nofiksēšanas skrūve  
 ⑭ Turbo Boost poga  
 ⑮ Rokturis  
 ⑯ Akumulatoru pakas atbloķēšanas taustiņš  
 ⑰ Atbalsta kronšteins ar pakarināšanas cilpu  
 ⑱ Jostas augstuma regulēšanas sprādze  
 ⑲ Jostas klipšu sprādze  
 ⑳ Savienojuma caurule  
 ㉑ \*Akumulatora paka Battery Power+ 36V  
 ㉒ \*Ātrās uzlādes ierīce Battery Power+ 36V  
 ㉓ Montāžas instruments

\* izvēles iespēja

## Akumulatoru paka

Ierīci var darbināt ar diviem 36 V Kärcher Battery Power+ akumulatoru blokiem.

## Montāža

### Ierīces montāža

### BRĪDINĀJUMS

**Savainojumu risks nepilnīgi samontētas ierīces dēļ!** Ierīci lietojiet tikai, ja tā ir pilnībā uzstādīta un gatava darbam.

- Uzstādiet silfonu pie korpusa.
  - Vienu silfona galu uzbidiet uz korpusa caurules tā, lai paaugstinātais caurules izvirkjums droši iekļautos silfona rievā.  
**Attēls B**
  - Ievietojiet auklu caurules apskavas padziļinājumā.
  - Caurules apskavas augšējo un apakšējo daļu uz caurules virs silfona uzlieciet tā, lai aukla netiktu iespiesta.
  - Caurules apskavā ievietojiet skrūvi tajā pusē, kas atrodas vistuvāk ierīcei, un pievelciet to ar piegādes komplektācijā iekļauto montāžas instrumentu.
- Otro skrūvi ievietojiet caurules apskavas otrā pusē un pievelciet ar piegādes komplektācijā iekļauto montāžas instrumentu.
- Savienojuma cauruli pievienojiet silfonam.



## Akumulatora ievietošana

### IEVĒRĪBA!

#### Netīri kontakti

Ierīces un akumulatora bojājumi

Pirms ievietošanas pārbaudiet, vai nav nosmērēts akumulatora stiprinājums un kontakti un nepieciešamības gadījumā notīriet tos.

#### Attēls H

1. Iebīdīet akumulatoru blokus attiecīgajā ietverē, līdz tie dzirdami noklikšķinās.

## Plecu siksnu uzlikšana

#### Norādījumi

Plecu siksnas jāuzliek pār abiem pleciem.

1. Pielāgojiet klipša stiprinājuma augstumu, pārvietojot sprādzes uz jostas.
2. Sasprādzējiet jostas klipšu sprādzi.
3. Pievelciet jostas galus tā, lai plecu siksnas būtu cieši pieguļošas.

## Ierīces ieslēgšana

### ⚠ UZMANĪBU

Savainošanās risks ar apkārt lidojošām daļām un trokšņa rezultātā radīti dzirdes bojājumi

Vienmēr lietojiet acu un dzirdes aizsardzības līdzekļus.

1. Ievietojiet akumulatora blokus, skatiet nodaļu *Akumulatora ievietošana*.
2. Nospiešiet ierīces slēdzi.

#### Attēls I

3. Nofiksējiet apgriezienus.

#### Attēls J

- a Izmantojiet apgrieziena fiksēšanu, lai pielāgotu gaisa plūsmas stiprumu.
- b Ja nepieciešams iegūt maksimālu plūsmas ātrumu, nospiediet Turbo Boost pogu.

## Akumulatoru bloku izņemšana

#### Norādījumi

Ilgstoša darbu pārtraukuma gadījumā izņemt abus akumulatoru blokus no ierīces un nodrošināt tos pret neatļautu izmantošanu

1. Akumulatoru pakas fiksatoru pavilkt akumulatoru pakas virzienā.
2. Nospiešiet akumulatoru pakas atbloķēšanas taustiņu, lai atfiksētu akumulatoru paku.
3. No ierīces izņemt akumulatoru paku.

## Eksploatācijas beigšana

1. Izņemt akumulatoru blokus no ierīces (skatīt nodaļu *Akumulatoru bloku izņemšana*).
2. Izlīdēt ierīci (skatīt nodaļu *Iekārtas tīrīšana*).

## Transportēšana un uzglabāšana

1. Izslēdziet ierīci.
2. Izņemiet akumulatoru blokus, skatīt nodaļu *Akumulatoru bloku izņemšana*.
3. Noņemiet pūtēja cauruli.

#### Attēls L

- a Pagrieziet pūtēja cauruli, līdz tā atdalās no caurules.
  - b Noņemiet pūtēja cauruli.
4. Noņemiet pūtēja caurules sprauslu.

#### Attēls L

- a Pagrieziet pūtēja caurules sprauslu, līdz tā atdalās no pūtēja caurules.
- b Noņemiet pūtēja caurules sprauslu.

- a Iebīdīet savienojuma cauruli silfonā tā, lai paaugstinātais caurules izvirdējums droši iekļautos silfona rievā.

#### Attēls D

- b Ievietojiet auklu caurules apskavas padziļinājumā.
- c Caurules apskavas augšējo un apakšējo daļu uz caurules virs silfona uzlieciet tā, lai aukla netiktu iespiesta.
- d Caurules apskavā ievietojiet skrūvi tajā pusē, kas atrodas vistuvāk ierīcei, un pievelciet to ar piegādes komplektācijā iekļauto montāžas instrumentu.

#### Attēls E

- e Otro skrūvi ievietojiet caurules apskavas otrā pusē un pievelciet ar piegādes komplektācijā iekļauto montāžas instrumentu.
3. Uzstādi pūtēja caurules sprauslu.

- a Uz bīdīet sprauslas padziļinājumus virs pūtēja caurules izcēlumiem.

#### Attēls F

- b Pagrieziet sprauslu tā, lai abas bultiņas būtu vērstas viena pret otru. Sprausla ir nofiksēta savā vietā.

4. Uzstādi pūtēja cauruli.

- a Uz bīdīet pūtēja caurules padziļinājumus virs ierīces izcēlumiem.

#### Attēls F

- b Pagrieziet pūtēja cauruli tā, lai abas bultiņas būtu vērstas viena pret otru. Pūtēja caurule ir nofiksēta savā vietā.

## Roktura pozīcijas mainīšana

Roktura pozīciju var pielāgot ierīces lietotāja vajadzībām.

1. Mainiet roktura pozīciju.

#### Attēls G

- a Atskrūvējiet nofiksēšanas skrūvi.
- b Pārvietojiet rokturi, bīdot pa cauruli.
- c Pievelciet nofiksēšanas skrūvi.

## Apkalpošana

### ⚠ BRĪDINĀJUMS

Savainojumu risks nepilnīgi samontētas ierīces dēļ. Ierīci lietojiet tikai, ja tā ir pilnībā uzstādīta un gatava darbam.

### ⚠ UZMANĪBU

Apkārt lidojošu priekšmetu radīti savainošanās draudi

Veicot jebkādas darbus ar ierīci, valkājiet aizsargbrilles un piemērotus aizsargcimdus.

## Vadības elementi

Lapu pūtējam ir šādi vadības elementi:

- Ierīces slēdzis ierīces ieslēgšanai un izslēgšanai. Atkarībā no tā, cik stipri tas tiek nospiests, ar ierīces slēdzi var regulēt apgriezienus.
- Apgriezienu fiksēšanas svira, lai fiksētu gaisa plūsmas ātrumu.
- Turbo Boost poga, lai maksimāli palielinātu ar apgriezienu fiksēšanu iestatīto gaisa plūsmas ātrumu. Boost režīms paliek aktīvs 2 minūtes, pēc tam tas automātiski pārslēdzas atpakaļ uz normālu darbību.
- Nofiksēšanas skrūve, lai mainītu roktura pozīciju.

## Kopšana un tehniskā apkope

Aparātam nav nepieciešama apkope.

### Iekārtas tīrīšana

#### △ BRĪDINĀJUMS

##### Nekontrolēta ieslēgšanās

Savainošanās risks

Darba pārtraukumos un pirms apkopes un tīrīšanas darbiem izņemiet akumulatoru.

#### IEVĒRĪBAI

##### Neatbilstoša tīrīšana

Ierīces bojājumi

Tīriet ierīci ar mitru drānu.

Neizmantojiet šķīdinātājus saturošus tīrīšanas līdzekļus.

Neiegremdējiet ierīci ūdenī.

Netīriet ierīci, izmantojot šļūteni vai augstspiedienu ūdens strūklu.

1. Izslēdziet ierīci.
2. Izņemiet akumulatoru blokus (skatīt nodaļu *Akumulatoru bloku izņemšana*).
3. Notīriet ierīces virsmu ar mīkstu, sausu drānu.

**Attēls M**

### Silfona nomaīņa

#### △ BRĪDINĀJUMS

##### Nekontrolēta ieslēgšanās

Savainošanās risks

Darba pārtraukumos un pirms apkopes un tīrīšanas darbiem izņemiet akumulatoru.

#### △ BRĪDINĀJUMS

Savainojumu risks nepilnīgi samontētas ierīces dēļ Ierīci lietojiet tikai, ja tā ir pilnībā uzstādīta un gatava darbam.

1. Izslēdziet ierīci.
2. Izņemiet akumulatoru blokus (skatīt nodaļu *Akumulatoru bloku izņemšana*).
3. Noņemiet silfonu.

**Attēls N**

- a Izmantojot piegādes komplektācijā iekļauto montāžas instrumentu, atskrūvējiet un izņemiet savienojuma caurules apskavas skrūves.
  - b Noņemiet apskavu.
  - c Noņemiet savienojuma cauruli.
  - d Izmantojot komplektācijā iekļauto montāžas instrumentu, atskrūvējiet un izņemiet korpusa apskavas skrūves.
  - e Noņemiet apskavu.
  - f Noņemiet silfonu no korpusa.
4. Uzstādiet jauno silfonu uz korpusa.

- a Vienu silfona galu uzbīdīet uz korpusa caurules tā, lai paaugstinātais caurules izvirzījums droši iekļautos silfona rievā.

**Attēls B**

- b Ievietojiet auklu caurules apskavas padziļinājumā.
- c Caurules apskavas augšējo un apakšējo daļu uz caurules virs silfona uzlieciet tā, lai aukla netiktu iespiesta.
- d Caurules apskavā ievietojiet skrūvi tajā pusē, kas atrodas vistuvāk ierīcei, un pievelciet to ar piegādes komplektācijā iekļauto montāžas instrumentu.

**Attēls C**

- e Otro skrūvi ievietojiet caurules apskavas otrā pusē un pievelciet ar piegādes komplektācijā iekļauto montāžas instrumentu.
5. Savienojuma cauruli pievienojiet jaunajam silfonam.

- a Iebīdīet savienojuma cauruli silfonā tā, lai paaugstinātais caurules izvirzījums droši iekļautos silfona rievā.

**Attēls D**

- b Ievietojiet auklu caurules apskavas padziļinājumā.
- c Caurules apskavas augšējo un apakšējo daļu uz caurules virs silfona uzlieciet tā, lai aukla netiktu iespiesta.
- d Caurules apskavā ievietojiet skrūvi tajā pusē, kas atrodas vistuvāk ierīcei, un pievelciet to ar piegādes komplektācijā iekļauto montāžas instrumentu.

**Attēls E**

- e Otro skrūvi ievietojiet caurules apskavas otrā pusē un pievelciet ar piegādes komplektācijā iekļauto montāžas instrumentu.
6. Uzstādiet pūtēja caurules sprauslu.

- a Uzbīdīet sprauslas padziļinājumus virs pūtēja caurules izcēlumiem.

**Attēls F**

- b Pagrieziet sprauslu tā, lai abas bultiņas būtu vērstas viena pret otru. Sprausla ir nofiksēta savā vietā.
7. Uzstādiet pūtēja cauruli.

- a Uzbīdīet pūtēja caurules padziļinājumus virs ierīces izcēlumiem.

**Attēls F**

- b Pagrieziet pūtēja cauruli tā, lai abas bultiņas būtu vērstas viena pret otru. Pūtēja caurule ir nofiksēta savā vietā.

## Palīdzība traucējumu gadījumā

Traucējumu cēloņi bieži vien ir vienkārši un tos ar turpmākā pārskata palīdzību var novērst pašu spēkiem. Šaubu vai nenorādītu traucējumu gadījumā, lūdzmu, vērsieties autorizētā klientu servisā.

Novēcojot akumulatoru pakas kapacitāte samazinās arī tad, ja tiek ļoti kopta, tādējādi arī pilnībā uzlādētā stāvoklī vairs netiek sasniegts pilns darbības laiks. Tas neliecina par defektu.

Kļūda	Cēlonis	Novēršana
Ierīce neieslēdzas	Akumulatoru paka nav pareizi ielikta.	● Iebīdīet akumulatoru paku stiprinājumā, līdz tā nofiksējas.
	Akumulatoru paka ir izlādējusies.	● Uzlādējiet akumulatoru paku.
	Akumulatoru paka ir bojāta.	● Veikt akumulatoru pakas nomaīņu.
Ierīce ekspluatācijas laikā pārtrauc darbību	Akumulatoru paka ir pārkaršusi	● Pārtraukt darbu un uzgaidīt, līdz akumulatora temperatūra atkal atrodas normas robežās.
	Motors ir pārkaršis	● Pārtraukt darbu un ļaut motoram atdzist.

## Garantija

Katrā valstī ir spēkā mūsu uzņēmuma atbildīgās sabiedrības izdotie garantijas nosacījumi. Garantijas termiņa ietvaros iespējamais Jūsu iekārtas darbības traucējumus mēs novērsīsim bez maksas, ja to cēlonis ir materiāla vai ražošanas defekts. Garantijas remonta nepieciešamības gadījumā ar pirkumu apliecināšu dokumentu griežieties pie tirgotāja vai tuvākajā pilnvarotajā klientu apkalpošanas dienestā. (Adresi skatīt aizmugurē)

## Tehniskie dati

	<b>LBB</b>	
	<b>1060/36</b>	
	<b>Battery</b>	
<b>Ierīces veiktspējas dati</b>		
Nominālais spriegums	V	36
Vidējais gaisa ātrums	km/h	135
Vidējais gaisa ātruma turbo režīmā	km/h	193
Akumulatora pūtēja maksimālais teorētiskais gaisa plūsmas ātrums	km/h	163
Akumulatora pūtēja maksimālais teorētiskais gaisa plūsmas ātrums turbo režīmā	km/h	232
Akumulatora pūtēja gaisa tilpuma plūsma	m <sup>3</sup> /h	744
Akumulatora pūtēja gaisa tilpuma plūsma turbo režīmā	m <sup>3</sup> /h	1063
<b>Izmēri un svars</b>		
Svars (bez akumulatoru pakas)	kg	8,5
Garums x platums x augstums	mm	1579x 546x 470

### Aprēķinātās vērtības saskaņā ar EN 50636-2-100

Trokšņa spiediena līmenis L <sub>pA</sub>	dB(A)	81,2
Nedrošības faktors K <sub>pA</sub>	dB(A)	3,0
Trokšņa intensitātes līmenis L <sub>WA</sub> + Nedrošības faktors K <sub>WA</sub>	dB(A)	97
Kopējā vibrācijas vērtība	m/s <sup>2</sup>	0,8
Nedrošības faktors K	m/s <sup>2</sup>	1,5

Paturētas tiesības veikt tehniskas izmaiņas.

## Vibrācijas vērtība

### ⚠ **BRĪDINĀJUMS**

Norādītā vibrācijas vērtība izmērīta ar standarta testēšanas metodi un to drīkst izmantot, salīdzinot ierīces.

Norādīto vibrācijas vērtību var izmantot, lai veiktu sākotnējo slodzes novērtēšanu.

Atkarībā no ierīces lietošanas veida vibrācijas emisija ierīces pašreizējās lietošanas laikā var atšķirties no norādītās kopējās vērtības.

Iekārtas ar roku-plaukstu vibrācijas vērtību > 2,5 m/s<sup>2</sup> (skatiet lietošanas pamācības nodaļu **Tehniskie dati**)

⚠ **UZMANĪBU** • Nepārtraukta, vairāku stundu ilga ierīces lietošana var radīt notirpuma sajūtu. • Roku aizsardzībai valkājiet siltus cimdus. • Regulāri pārtrauciet darbu.

## ES atbilstības deklarācija

Ar šo mēs paziņojam, ka turpmāk tekstā minētās iekārtas projekts un konstrukcija, kā arī mūsu izgatavotais modelis atbilst ES direktīvu drošības un veselības pamatprasībām. Veicot ar mums nesaskaņotas izmaiņas iekārtas uzbūvē, šī deklarācija zaudē savu spēku. Produkts: Mugursomas tipa akumulatora lapu pūtējs  
Tips: 1.042-509.x, 1.042-510.x

### Attiecīgās ES direktīvas

2006/42/EK (+2009/127/EK)  
2014/30/ES  
2000/14/EK (+2005/88/EK)  
2011/65/ES

### Piemērotie saskaņotie standarti

EN 60335-1:2012+A11:2014+A13:2017  
EN 50636-2-100:2014  
EN ISO 12100: 2010  
EN 55014-1: 2017  
EN 55014-2: 2015  
EN 50581: 2012

### Piemērotās atbilstības novērtēšanas procedūras

2000/14/EK ar 2005/88/EK grozījumiem: Pielikums V

### Trokšņa intensitātes līmenis dB(A)

Izmērīts: 94,3

Nodrošinātā: 97

Parakstītāji rīkojas valdes vārdā un ar tās pilnvaru.



H. Jenner

Chairman of the Board of Management



S. Reiser

Director Regulatory Affairs & Certification

Pilnvarotais sagatavot dokumentāciju: S. Reizers (S. Reiser)

Alfred Kärcher SE & Co. KG

Alfred-Kärcher-Str. 28 - 40

71364 Winnenden (Vācija)

Tālr.: +49 7195 14-0

Fakss: +49 7195 14-2212

Vinendene (Winnenden), 01.09.2018.

## Turinys

Bendrosios nuorodos .....	156
Saugos nurodymai .....	156
Naudojimas pagal paskirtį .....	157
Aplinkos apsauga .....	158
Priedai ir atsarginės dalys .....	158
Komplektacija .....	158
Simboliai ant prietaiso .....	158
Prietaiso aprašymas .....	158
Montavimas .....	158
Valdymas .....	159
Gabenimas ir sandėliavimas .....	159
Priežiūra ir aptarnavimas .....	160
Pagalba nustačius triktį .....	160
Garantija .....	161
Techiniai duomenys .....	161
ES atitikties deklaracija .....	161

## Bendrosios nuorodos



Prieš pradėdami naudoti įsigytą prietaisą, perskaitykite šiuos saugos reikalavimus, originalią naudojimo instrukciją, su akumuliatoriaus bloku susijusius saugos nurodymus ir pridėtą originalią akumuliatoriaus bloko / standartinio įkroviklio naudojimo instrukciją. Laikykitės jų. Išsaugokite originalią eksploatavimo instrukciją, kad galėtumėte vėliau ja pasinaudoti arba perduoti kitam savininkui.

Be naudojimo instrukcijoje pateikiamų nurodymų taip pat reikia laikytis bendrųjų įstatymus leidžiančiųjų institucijų nurodymų dėl nelaimingų atsitikimų prevencijos ir saugos.

## Saugos nurodymai

### Rizikos lygiai

#### **⚠ PAVOJUS**

• Nuoroda dėl tiesioginio pavojaus, galinčio sukelti sunkius kūno sužalojimus ar mirtį.

#### **⚠ ĮSPĖJIMAS**

• Nuoroda dėl galimo pavojaus, galinčio sukelti sunkius kūno sužalojimus ar mirtį.

#### **⚠ ATSARGIAI**

• Nurodo galimą pavojų, galintį sukelti lengvus sužalojimus.

#### **DĖMESIO**

• Nuoroda dėl galimo pavojaus, galinčio sukelti materialinius nuostolius.

### Bendrosios saugos nuorodos

**⚠ PAVOJUS** • Jeigu būtų dirbama išsiblaškias, galima būti sunkiai sužalotam. Prietaiso nenaudokite, jeigu esate pavargę arba apsvaigę nuo narkotikų, alkoholio ar vaistų.

**⚠ ĮSPĖJIMAS** • Perskaitykite visus saugos nurodymus ir instrukcijas. Jei saugos nurodymų ir instrukcijų nebus kruopščiai laikomasi, gali kilti elektros smūgis ir (arba) sunkūs sužalojimai. **Visus saugos nurodymus ir instrukcijas išsaugokite ateičiai.** • Šis prietaisas nėra pritaikytas, kad juo galėtų naudotis vaikai arba asmenys su ribotais fiziniais, sensoriniais arba protiniais gebėjimais arba nepakankama patirtimi ir (arba) nepakankamomis žiniomis. Nacionaliniuose teisės aktuose gali būti nustatytas operatoriaus amžiaus apri-

bojimas. • Patikrinkite, ar visi apsauginiai įtaisai ir rankenos pritvirtintos pagal reikalavimus ir saugiai. • Prieš pradėdami eksploatuoti, įsitinkinkite, ar prietaisas, visi valdikliai ir saugos įtaisai veikia tinkamai. • Įrenginį eksploatuoti draudžiama, jeigu ant rankenos esančio jungiklio įjungti / išjungti neįmanoma naudoti pagal reikalavimus. • Kiekvieną kartą prieš imdamiesi naudoti patikrinkite, ar korpusas nėra pažeistas. • Dirbdami su įtaisu pasirūpinkite, kad darbo zonoje nebūtų vaikų ir kitų asmenų. • Patikrinkite, ar vėdinimo angos nėra užkimštos nuobioromis. • Oro srautas daiktus gali sviesti gana dideliu atstumu. Prieš imdamiesi darbo atidžiai apžiūrėkite darbo zoną, ar joje nėra akmenų, stiklo dužėnų, vinių, vielų arba siūlų ir juos pašalinkite. • Naudokite prietaisą tik ant tvirtu, lygaus paviršiaus ir nustatę j rekomenduojamą padėtį.

**⚠ ATSARGIAI** • Susipažinkite su Įrenginio valdymo elementais ir jo naudojimu pagal paskirtį. • Naudodami prietaisą dėvėkite ausų apsaugus. Prietaisas skleidžia stiprų garsą, todėl gali sukelti ilgalaikį klausos pažeidimą, jeigu griežtai nesilaikysite nurodymų dėl poveikio, triukšmo mažinimo ir klausos apsaugos. • Naudodami prietaisą dėvėkite patikimas akių apsaugos priemonės. Gamintojas primygtinai rekomenduoja dėvėti visą veidą dengiančią kaukę arba visiškai uždarymus akinius. Įprasti akiniai ar akiniai nuo saulės neapsaugos nuo sviedžiamų daiktų. • Naudodami prietaisą vilkėkite ilgas storas kelnes, dėvėkite aprangą ilgomis rankovėmis ir avėkite nuo paslydimų saugančią avalynę. Basam dirbti draudžiama. Nenešioti papuošalų, neavėkite sandalų ir nevilkėkite trumpų kelnii.

**DĖMESIO** • Įrenginio operatorius yra atsakingas už nelaimingus atsitikimus, įvykius kitiems žmonėms arba pažeidusius jų nuosavybę.

**Pastaba** • Tam tikruose regionuose gali būti taikomos šį prietaisą naudoti draudžiančios nuostatos. Pasi-tarkite su savo vietine valdžios institucija.

• Pasirūpinkite, kad pažeistus arba neįskaitomus įspėjamojus lipdukus ant prietaiso pakeistų įgaliotoji klientų aptarnavimo tarnyba.

### Saugusis eksploatavimas

**⚠ PAVOJUS** • Draudžiama naudoti prietaisą sprogiuose aplinkoje.

**⚠ ĮSPĖJIMAS** • Pasirūpinkite, kad asmenys ir gyvūnai būtų ne mažesniu kaip 15 m atstumu. Išjunkite prietaisą, jeigu kas nors atsидurtų šioje 15 m zonoje.

• Įrenginį naudoti draudžiama, jeigu gali smogti žaibas. • Turite sugebėti be jokių apribojimų apžvelgti darbo zoną, kad galėtumėte numatyti galimus pavojus. Prietaisą naudokite tik tuo atveju, jeigu užtikrinamas tinkamas apšvietimas. • Dirbdami su prietaisu nebėkite, o eikite. Neženkite atgal. Nestovėkite kaip nors neįprastai, stenkitės tvirtai, saugiai stovėti ir išlaikykite pusiausvyrą.

• Nedelsdami sustabdykite prietaisą ir patikrinkite, ar jis nėra pažeistas arba nustatykite vibracijos priežastį, jeigu prietaisas nukrito, jį paveikė smūginė apkrova ar jis neįprastai vibruoja. Pasirūpinkite, kad pažeidimą pašalintų įgaliotoji klientų aptarnavimo tarnyba arba prietaisą pasikeiskite. • Trikties arba nelaimingo atsitikimo atveju išjunkite prietaisą ir išimkite akumuliatoriaus bloką. Prietaisą naudoti pakartotinai galima tik tada, kai jį patikrino įgaliota klientų aptarnavimo tarnyba. • Nešiojamas lapų pūstuvus nešimo diržą. Rūpestingai sureguliuokite diržą, kad paskirstytumėte prietaiso svorį. Prieš imdamiesi naudoti prietaisą įsipatinkite, kaip reikia naudotis

nešiojimo diržu ir greitai sukabinama jungtimi. Jeigu kilų pavojus, teisingai naudodami galite išvengti sunkių sužeidimų. Nedėvėkite tokių drabužių, kurie gali kliūti už nešimo diržų ir kaip nors kitaip trukdyti prieigai prie greitai atlaisvinamos jungties. • Judamosios dalys kelia sužeidimo pavojų. Išjunkite variklį, išimkite akumuliatoriaus bloką ir įsitikinkite, ar visos judamosios dalys yra visiškai sustojusios ydėti:

- Prieš palikdami prietaisą be priežiūros.
- Prieš tikrinami prietaisą, po to, kai jis atsitrenkia į pašalinį daiktą.
- Prieš imdamiesi tikrinti prietaisą, jį valyti arba imtis kokių nors jam skirtų darbų.

**⚠ ATSARGIAI** • Panašius įrankius naudojant aplinkoje padidėja klausos pažeidimo rizika ir tikimybė neišgirsti galimų pavojų, pvz. žmonių, kurie įžengia į jūsų darbo zoną. • Nedarykite jokių prietaiso keitimų ir naudokite tik gamintojo rekomenduojamus priedus ir atsargines dalis. • Įkvėpus dulkių kyla pavojus sveikatai. Naudodami prietaisą dėvėkite respiratorius. • Norėdami sumažinti dulkių kiekį, sudrėkinkite dulketus paviršius. • Prietaiso nenaudokite greta atidaryto lango. • Orpūtės antgalį draudžiama nukreipti į žmones arba gyvūnus.

**DĖMESIO** • Prietaisas būna pažeidžiamas, jeigu šiukšlės įsuričiamos į oro įleidimo angą. Nedėkite orpūtės ant palaidų šiukšlių arba greta jų. • Daiktus kišti į orpūtės vamzді draudžiama.

**Pastaba** • Naudokite antgalio ilgintuvą, kad oro srautas galėtų būti pučiamas arti žemės paviršiaus ir kad juo poveikis būtų veiksmingas. • Prietaisą naudokite tik lauke. Taip pat atsižvelkite į nacionalinius įstatymus ir teisės aktus. Jeigu eksploatuojama anksti ryte arba vėlai vakare, gali būti trikdomi kiti žmonės.

### Saugus gabenimas ir sandėliavimas

**⚠ ISPĖJIMAS** • Prietaisą išjunkite, palaukite, kol jis atvės, išimkite akumuliatoriaus bloką ir tik tada jį gabenkite arba sandėliuokite.

**⚠ ATSARGIAI** • Sužeidimo pavojus ir prietaiso pažeidimas. Pasirūpinkite, kad gabenamas prietaisas nejudėtų arba nenukristų.

**DĖMESIO** • Prieš gabendami prietaisą ar jį sandėliuodami nuo jo pašalinkite visus pašalinius objektus.

- Prietaisą sandėliuokite sausoje ir tinkamai vėdinamoje vietoje, kuri neprieinama vaikams. Prietaisą sandėliuokite atokiai nuo koroziją sukeliančių medžiagų, pvz., sodo cheminių medžiagų. • Prietaiso nesandėliuokite lauke.

### Saugi techninė priežiūra ir įprastinė priežiūra

**⚠ ISPĖJIMAS** • Išjunkite variklį, įsitikinkite, ar visos judamosios dalys yra visiškai sustojusios, ir prieš prietaisą apžiūrėdami, valydami ar atikdami juo techninę priežiūrą išimkite akumuliatoriaus bloką. • Atliekant prietaiso kasdienę priežiūrą ir techninę priežiūrą privaloma būti ypatingai kruopštiems, būti įgijusiems žinių, todėl šiuos darbus turi atlikti tik atitinkamą kvalifikaciją įgiję darbuotojai. Nuvežkite prietaisą į įgaliotąjį aptarnavimo centrą, kad būtų atlikta jo techninė priežiūra.

- Patikrinkite, ar įrenginio būseną atitinka reikalavimus, ir šiuo tikslu reguliariais tarpniais tikrinkite, ar varžtai, varžlės ir sraigčiai yra tvirtai įveržti.

**⚠ ATSARGIAI** • Leidžiama naudoti tik gamintojo patvirtintus priedus ir atsargines dalis. Naudokite tik

originalius priedus, originalas atsargines dalis ir originalias primontuojamąsias dalis – taip užtikrinsite, kad įrenginys veiktų patikimai ir be trikių.

**DĖMESIO** • Gaminiį po kiekvieno naudojimo išvalykite minkšta, sausa šluoste.

**Pastaba** • Jaus leidžiama atlikti tik šioje eksploatacijoje instrukcijoje nurodytus nustatymus ir remonto darbus. Jeigu būtina atlikti kitus remonto darbus, susisiekite su jūsų įgaliotąja klientų aptarnavimo tarnyba. • Pasirūpinkite, kad pažeistus arba neįskaitomus įspėjamuosius lipdukus ant prietaiso pakeistų įgaliotoji klientų aptarnavimo tarnyba.

### Liekamoji rizika

Tam tikra liekamoji rizika gresia net tada, kai prietaisas veikia kaip numatyta. Naudojant prietaisą gali grėsti šie pavojai:

#### ⚠ ISPĖJIMAS

- Vibracija gali sukelti sužeidimus. Kiekvienam darbiui naudokite tinkamą įrankį, naudokite numatytas rankenas ir ribokite darbo trukmę bei pasirinkite mažiausią būtinąjį greitį, kad galėtumėte atlikti darbą.
- Triukšmas gali pažeisti klausą. Naudokite ausų apsaugą ir apribokite apkrovą.
- Sužalojimai, kuriuos gali sukelti sviedžiami daiktai, kuriuos oro slėgis gali išsviesti iš pūtimo vamzdžio.
- Visada dėvėkite akių apsaugos priemones.

### Rizikos mažinimas

#### ⚠ ATSARGIAI

- Su prietaisu dirbant ilgą laiką vibracijos poveikis rankoms gali sukelti kraujo apytakos sutrikimų. Tačiau negalima nustatyti bendrai galiojančios naudojimo trukmės, kadangi tai priklauso nuo daugybės veiksnių:
- Kiekvienam žmogui būdingo polinkio į kraujo apytakos sutrikimus (dažnai šalantys ar niežintys pirštai)
- Žemos aplinkos temperatūros. Rankoms apsaugoti mėvėkite šiltas pirštines.
- Stipriai suspausto prietaiso laikymo.
- Nepertraukiamo naudojimo, kuris daro didesnę žalą negu naudojimas su pertraukomis. Jeigu įtaisas reguliariai ir ilgą laiką naudojamas ir šie simptomai (pvz., pirštų niežėjimas arba šalimas) pasireiškia nuolat, turėtumėte kreiptis į gydytoją.

### Naudojimas pagal paskirtį

#### ⚠ ISPĖJIMAS

Šis prietaisas nėra pritaikytas, kad juo galėtų naudotis vaikai arba asmenys su robotais fiziniai, sensoriniai arba protiniai gebėjimais arba nepakankama patirtimi ir (arba) nepakankamomis žiniomis.

- Šis prietaisas skirtas pramoniniam naudojimui.
- Prietaisas skirtas naudoti tik lauke.
- Prietaisą leidžiama naudoti tik sausoje, gerai apšviestoje aplinkoje.
- Prietaisu leidžiama pūsti ant žemės paviršiaus pasklidusias smulkiąsias sąšlavas, pvz., lapus, žolę, gyvatvorių nuopjovas ir kitokias sodo atliekas.

### Galimas netinkamas naudojimas

Naudoti ne pagal paskirtį draudžiama. Operatorius atsako už žalą, patirtą dėl naudojimo ne pagal paskirtį.

## Aplinkos apsauga



Pakuotės medžiagos gali būti perdirbamos. Pakuotės atliekas sutvarkykite tausodami aplinką.



Elektros ir elektroniniuose prietaisuose būna vertingų perdirbamų medžiagų ir dažnai tokių dalių, su kuriomis netinkamai elgiantis arba netinkamai

jas pašalinus gali kilti pavojus žmonių sveikatai ir aplinkai. Tačiau norint tinkamai eksploatuoti įrenginį šios dalys būtinos. Šiuo simboliu pažymėtus įrenginius draudžiama šalinti su buitinėmis atliekomis.

### Pastabos dėl sudėtinių medžiagų (REACH)

Naujausią informaciją apie sudėtines medžiagas rasite: [www.kaercher.com/REACH](http://www.kaercher.com/REACH)

## Priedai ir atsarginės dalys

Naudokite tik originalius priedus ir originalias atsargines dalis – taip užtikrinsite, kad įrenginys veiktų patikimai ir be triukšų.

Informaciją apie priedus ir atsargines dalis rasite svetainėje [www.kaercher.com](http://www.kaercher.com).

## Komplektacija

Įrenginio tiekiamo komplekto sudėtis parodyta ant pakuotės. Išpakavę patikrinkite, ar yra visos įrenginio dalys. Jei trūksta priedų arba yra transportavimo pažeidimų, praneškite apie tai pardavėjui.

## Simboliai ant prietaiso

	Prieš pradėdami dirbti perskaitykite naudojimo instrukciją ir visas saugos nuorodas.
	Dirbdami su prietaisu dėvėkite tinkamus akių ir klausos apsaugus.
	Nenaudokite prietaiso lietui lyjant arba drėgno oro sąlygomis.
	Sviedžiamų daiktų keliamas pavojus. Liepkite kitiems žmonėms laikytis atokiau nuo darbo zonos.
	Besisukanti ventiliatoriaus sparnuotė. Jeigu prietaisas veikia, neikiškite rankų ir kojų prie angų.
	Etiketėje nurodytas garso slėgio dydis yra 97 dB.

## Prietaiso aprašymas

Šioje naudojimo instrukcijoje aprašoma maksimali galima komplektacija. Atsižvelgiant į modelį, kiekvienoje komplektacijoje yra skirtingumų (žr. pakuotę).

Pav. žr. schemų psl.

Paveikslas A

- 1 Pūtimo vamzdžio antgalis
- 2 Pūtimo vamzdis
- 3 Korpuso kaitininė jungtis
- 4 Prietaiso jungiklis
- 5 Sūkių dažnio nustatymas
- 6 Plonas lynas
- 7 Apkaba
- 8 Gofruotoji diafragma
- 9 Nešiojimo rėmas
- 10 Variklio korpusas
- 11 Akumulatoriaus laikiklis
- 12 Identifikacinė plokštelė
- 13 Rankenos blokavimo varžtas
- 14 „Turbo Boost“ mygtukas
- 15 Rankena
- 16 Akumulatoriaus bloko blokavimo panaikinimo mygtukas
- 17 Atraminė gembė su pakabinimo ąsa
- 18 Diržo aukščio reguliavimo sagtis
- 19 Diržo spaudžiamoji jungtis
- 20 Jungiamasis vamzdis
- 21 \*Akumuliatorių blokas „Battery Power“ + 36V“
- 22 \*Spartusis įkroviklis „Battery Power + 36V“
- 23 Montavimo įrankis

\* pasirenkamoji įranga

### Akumulatoriaus blokas

Prietaisą galima eksploatuoti su dviem 36 V „Kärcher Battery Power+“ akumulatoriaus blokais.

## Montavimas

### Montavimo įtaisas

### ⚠ ĮSPĖJIMAS

**Sužeidimo rizika, kurią kelia nevisiškai sukomplektuotas prietaisas**

Prietaisą eksploatuokite tik tuo atveju, jeigu jis yra visiškai sukomplektuotas ir gali veikti pagal reikalavimus.

1. Prie korpuso pritvirtinkite gofruotąją membraną.
  - a Vieną gofruotosios membranos galą virš korpuso vamzdžio stumkite taip, kad iškilusi vamzdžio briauna patikimai įslinktų į gofruotosios membranos išdrožą.
- Paveikslas B**
- b Įkiškite ploną lyną į vamzdžio spaustuvo išpjovą.
- c Vamzdžio spaustuvo dalis virš gofruotosios membranos ir po šia membrana ant vamzdžio uždėkite taip, kad plonas lynas nebūtų suspaustas.
- d Varžtą į vamzdžio spaustuką įkiškite oje pusėje, kuri yra arčiausiai prietaiso, ir priveržkite pateiktu montavimo įrankiu.
- Paveikslas C**
- e Antrąjį varžtą įkiškite į kitą vamzdžio spaustuvo pusę ir priveržkite pateiktu montavimo įrankiu.

2. Jungiamajam vamzdži sujunkite su gofruotąja membrana.

a Jungiamajam vamzdži į gofruotąją membraną stumkite taip, kad iškilusi vamzdžio briauna įslinktų į gofruotosios membranos išpjovą.

#### **Paveikslas D**

b Įkiškite ploną lyną į vamzdžio spaustuko išpjovą.

c Vamzdžio spaustuko dalis virš gofruotosios membranos ir po šia membrana ant vamzdžio uždėkite taip, kad plonas lynas nebūtų suspaustas.

d Varžtą į vamzdžio spaustuką įkiškite oje pusėje, kuri yra arčiausiai prietaiso, ir priveržkite pateiktu montavimo įrankiu.

#### **Paveikslas E**

e Antrąjį varžtą įkiškite į kitą vamzdžio spaustuko pusę ir priveržkite pateiktu montavimo įrankiu.

3. Sumontuokite pūtimo vamzdžio antgalį.

a Stumkite antgalio išpjovą išilgai pūtimo vamzdžio iškyšų.

#### **Paveikslas F**

b Pasukite antgalį taip, kad abi rodyklės būtų nukreiptos viena į kitą.

Antgalis užfiksuotas savo vietoje.

4. Sumontuokite pūtimo vamzdį.

a Stumkite pūtimo vamzdžio išpjovą išilgai prietaiso iškyšų.

#### **Paveikslas F**

b Pasukite pūtimo vamzdį taip, kad abi rodyklės būtų nukreiptos viena į kitą.

Pūtimo vamzdis yra užfiksuotas.

### **Pakeiskite rankenos padėtį**

Rankenos padėtį galima pritaikyti operatoriaus poreikiams.

1. Pakeiskite rankenos padėtį.

#### **Paveikslas G**

a Atsukite blokavimo varžtą.

b Rankeną pastumkite išilgai vamzdžio.

c Priveržkite blokavimo varžtą.

## **Valdymas**

### **⚠ ĮSPĖJIMAS**

**Sužeidimo rizika, kurią kelia nevisiškai sukomplektuotas prietaisas**

Prietaisą eksploatuokite tik tuo atveju, jeigu jis yra visiškai sukomplektuotas ir gali veikti pagal reikalavimus.

### **⚠ ATSARGIAI**

**Sviedžiamų daiktų keliamas sužalojimo pavojus**  
Išdamiesi bet kokių prietaiso tvarkymo darbų visada dėvėkite apsauginius akinius ir mūvėkite apsaugines pirštines.

### **Valdymo elementai**

Lapų pūstuvą galima valdyti šiais įtaisais:

- Įrenginio jungikliu prietaisui įjungti ir išjungti. Prietaiso jungikliu, jeigu jis stipriai paspaudžiamas, galima reguliuoti sūkių dažnį.
- Svirtimi nustatomas sūkių dažnis, kad būtų galima pasirinkti oro srauto greitį.
- Naudojant režimo „Turbo Boost“ mygtuką galima gerokai padidinti oro srauto greitį, kuris buvo pasirinktas naudojant dažnių sūkiu reguliavimo svirtį. „Boost“ režimas veikia 2 minutes, tada automatiškai įjungiamas įprastas režimas.
- Fiksavimo varžtas rankenos padėčiai pakeisti.

### **Akumulatoriaus bloko įdėjimas**

## **DĖMESIO**

### **Nešvarūs kontaktai**

Žala įrenginiui ir akumuliatoriui

Prieš naudodami patikrinkite akumulatoriaus skyrius ir kontaktai neužteršti purvu ir, jeigu būtina, išvalykite.

#### **Paveikslas H**

1. Akumulatoriaus bloką stumkite į laikiklį, kol išgarsite, kad blokas buvo užfiksuotas.

### **Nešimo diržų sąrankos pritvirtinimas**

#### **Pastaba**

Nešimo diržų sąranka turi būti užmaunama ant abiejų pečių.

1. Stumdami sagtį nusistatykite suneriamosios sąsagos aukštį ant diržo.
2. Užfiksuokite užspaudžiamąjį diržo sagtį.
3. Tvirtai užtraukite diržo galus, kad nešimo diržų sąranka tvirtai priglustų.

### **Įrenginio įjungimas**

## **⚠ ATSARGIAI**

**Sviedžiamų daiktų keliamas sužeidimo pavojus ir triukšmo keliamo klausos pažeidimo rizika**

Visada dėvėkite apsauginius akinius ir ausų apsaugas.

1. Akumulatoriaus bloko įstatymas, žr. skyrių *Akumulatoriaus bloko įdėjimas*.
2. Paspauskite prietaiso jungiklį.

#### **Paveikslas I**

3. Pataisykite greitį.

#### **Paveikslas J**

a Sūkių dažnio reguliavimo įtaisui pasirinkite oro srauto stiprumą.

b Norėdami užsitikrinti didžiausią oro srauto greitį nuspauskite „Turbo Boost“ mygtuką.

### **Akumulatoriaus bloko pašalinimas**

#### **Pastaba**

Jeigu esate numatę ilgą darbo pertrauką, akumulatoriaus bloką išimkite iš prietaiso ir pasirūpinkite, kad juo nebūtų įmanoma naudotis be leidimo

1. Akumulatoriaus bloko blokavimo panaikinimo mygtuką patraukite akumulatoriaus bloko link.

#### **Paveikslas K**

2. Nuspauskite akumulatoriaus bloko blokavimo panaikinimo mygtuką, kad akumulatoriaus blokas nebūtų blokuojamas.

3. Akumulatoriaus bloką išimkite iš prietaiso.

### **Darbo užbaigimas**

1. Akumulatoriaus bloko išėmimas iš prietaiso (žr. skyrių *Akumulatoriaus bloko pašalinimas*).

2. Prietaiso valymas (žr. skyrių *Prietaiso valymas*).

## **Gabenimas ir sandėliavimas**

1. Išjunkite prietaisą.

2. Akumulatoriaus bloko išėmimas, žr. skyrių *Akumulatoriaus bloko pašalinimas*.

3. Nuimkite pūtimo vamzdį.

#### **Paveikslas L**

a Pūtimo vamzdį sukite tol, kol jį bus įmanoma atjungti nuo vamzdžio.

b Nuimkite pūtimo vamzdį.

4. Nuimkite pūtimo vamzdžio antgalį.

#### **Paveikslas L**

a Pūtimo vamzdžio antgalį sukite tol, kol jį bus įmanoma atjungti nuo pūtimo vamzdžio.

b Nuimkite pūtimo vamzdžio antgalį.

## Priežiūra ir aptarnavimas

Prietaisas nereikalauja techninės priežiūros.

### Prietaiso valymas

#### ⚠ **ISPĖJIMAS**

##### **Nekontroliuojamas veikimas**

Sužalojimų pavojus

Kai nedirbate ar prieš atlikdami techninės ir profilaktinės priežiūros darbus akumuliatorių išimkite iš įrenginio.

#### **DĖMESIO**

##### **Netinkamas valymas**

Prietaiso sugadinimas

Prietaisą valykite drėgna šluoste.

Nenaudokite jokių valymo priemonių, kurių sudėtyje yra tirpiklių.

Prietaiso jokiū būdu napanardinkite į vandenį.

Nevalykite prietaiso žarnos arba aukšto slėgio vandens srove.

1. Išjunkite prietaisą.
2. Akumuliatoriaus bloko išėmimas (žr. skyrių *Akumuliatoriaus bloko pašalinimas*).
3. Prietaiso paviršių nuvalykite minkšta, sausa šluoste.

##### **Paveikslas M**

### Gofruotosios membranos keitimas

#### ⚠ **ISPĖJIMAS**

##### **Nekontroliuojamas veikimas**

Sužalojimų pavojus

Kai nedirbate ar prieš atlikdami techninės ir profilaktinės priežiūros darbus akumuliatorių išimkite iš įrenginio.

#### ⚠ **ISPĖJIMAS**

**Sužėdimo rizika, kurią kelia nevisiškai sukomplektuotas prietaisas**

Prietaisą eksploatuokite tik tuo atveju, jeigu jis yra visiškai sukomplektuotas ir gali veikti pagal reikalavimus.

1. Išjunkite prietaisą.
2. Akumuliatoriaus bloko išėmimas (žr. skyrių *Akumuliatoriaus bloko pašalinimas*).
3. Išmontuokite gofruotąją membraną.

##### **Paveikslas N**

- a Naudodami pristatytą montavimo įrankį, atlaisvinkite ir nuimkite jungiamojo vamzdžio spaustuko varžtus.
- b Nuimkite spaustuką.
- c Nuimkite jungiamąjį vamzdį.
- d Naudodami pridedamą montavimo įrankį, atlaisvinkite ir nuimkite spaustuko varžtus nuo korpuso.

e Nuimkite spaustuką.

f Gofruotąją membraną nuimkite nuo korpuso.

4. Naująją gofruotąją membraną pritvirtinkite prie korpuso.
  - a Vieną gofruotosios membranos galą virš korpuso vamzdžio stumkite taip, kad iškilusi vamzdžio briauna patikimai įslinktų į gofruotosios membranos išdrožą.
5. Jungiamąjį vamzdį sujunkite su naująja gofruotąja membrana.
  - a Jungiamąjį vamzdį į gofruotąją membraną stumkite taip, kad iškilusi vamzdžio briauna įslinktų į gofruotosios membranos išpjovą.
  - b Įkiškite ploną lyną į vamzdžio spaustuko išpjovą.
  - c Vamzdžio spaustuko dalis virš gofruotosios membranos ir po šia membrana ant vamzdžio uždėkite taip, kad plonas lynas nebūtų suspaustas.
  - d Varžtą į vamzdžio spaustuką įkiškite oje pusėje, kuri yra arčiausiai prietaiso, ir priveržkite pateiktu montavimo įrankiu.

##### **Paveikslas C**

e Antrąjį varžtą įkiškite į kitą vamzdžio spaustuko pusę ir priveržkite pateiktu montavimo įrankiu.

- a Antrąjį varžtą įkiškite į kitą vamzdžio spaustuko pusę ir priveržkite pateiktu montavimo įrankiu.

##### **Paveikslas D**

- a Pasukite antgalį taip, kad abi rodyklės būtų nukreiptos viena į kitą.
- b Pasukite antgalį taip, kad abi rodyklės būtų nukreiptos viena į kitą.
- c Antgalis užfiksuotas savo vietoje.

##### **Paveikslas E**

e Antrąjį varžtą įkiškite į kitą vamzdžio spaustuko pusę ir priveržkite pateiktu montavimo įrankiu.

6. Sumontuokite pūtimo vamzdžio antgalį.
  - a Stumkite antgalio išpjovą išilgai pūtimo vamzdžio iškyšų.
7. Sumontuokite pūtimo vamzdį.
  - a Stumkite pūtimo vamzdžio išpjovą išilgai prietaiso iškyšų.
  - b Pasukite pūtimo vamzdį taip, kad abi rodyklės būtų nukreiptos viena į kitą.

##### **Paveikslas F**

b Pasukite pūtimo vamzdį taip, kad abi rodyklės būtų nukreiptos viena į kitą. Pūtimo vamzdis yra užfiksuotas.

## Pagalba nustatčius triktį

Trikčių priežastys dažnai būna paprastos, kurias nesunkiai pašalinsite pasinaudoję šia apžvalga. Kilus abejonių arba atsiradus čia nenurodytų trikčių, kreipkitės į įgaliotąją klientų aptarnavimo tarnybą.

Kuo baterija naudojama ilgiau, tuo labiau senka jos talpa net tinkamai ją prižiūrint, todėl net ir visiškai įkrauta ji neveikia visą numatytą veikimo trukmę. Tokia padėtis nelaikytina defektu.

Triktis	Priežastis	Šalinimas
<b>Prietaisas neįsijungia</b>	Akumuliatoriaus blokas įstatytas ne pagal reikalavimus.	● Akumuliatoriaus bloką stumkite į laikiklį taip, kad jis užsifiksuotų.
	Akumuliatoriaus blokas yra išsikrovęs.	● Įkraukite akumuliatoriaus bloką.
	Akumuliatoriaus blokas defektingas.	● Pakeiskite akumuliatoriaus bloką.
<b>Veikiantis prietaisas sustoja.</b>	Akumuliatoriaus blokas perkaito	● Nutraukite darbą ir palaukite, kol akumuliatoriaus bloko temperatūra atitiks privalomąją.
	Perkaito variklis	● Nutraukite darbą ir palaukite, kol variklis ataus.



## Garantija

Kiekvienoje šalyje galioja mūsų įgaliotų pardavėjų nustatytos garantijos sąlygos. Galimus įrenginio gedimus garantijos galiojimo laikotarpiu pašalinsime nemokamai, jei tokių gedimų priežastis buvo netinkamos medžiagos ar gamybos defektai. Dėl garantinių gedimų šalinimo kreipkitės į savo pardavėją arba artimiausią klientų aptarnavimo tarnybą pateikdami pirkimą patvirtinantį kasos kvitą.

(Adresą rasite kitoje pusėje)

## Techniniai duomenys

	<b>LBB 1060/36 Battery</b>	
<b>Įrenginio galios duomenys</b>		
Vardinė įtampa	V	36
Vidutinis oro srauto greitis	km/h	135
Vidutinis oro srauto greitis įjungus „Turbo“ režimą	km/h	193
Didžiausias teorinis akumuliatorinės orpūtės srauto greitis	km/h	163
Didžiausias teorinis akumuliatorinės orpūtės srauto greitis įjungus „turbo“ režimą	km/h	232
Akumuliatorinės orpūtės oro tūris	m <sup>3</sup> /h	744
Akumuliatorinės orpūtės oro tūris įjungus „turbo“ režimą	m <sup>3</sup> /h	1063
<b>Matmenys ir svoriai</b>		
Svoris (be akumuliatoriaus bloko)	kg	8,5
Ilgis x plotis x aukštis	mm	1579x 546x 470
<b>Nustatyta vertė pagal EN 50636-2-100</b>		
Garso lygis L <sub>pA</sub>	dB(A)	81,2
Neapibrėžtis K <sub>pA</sub>	dB(A)	3,0
Garso galios lygis L <sub>WA</sub> + Neapibrėžtis K <sub>WA</sub>	dB(A)	97
Bendra vibracijos vertė	m/s <sup>2</sup>	0,8
Neapibrėžtis K	m/s <sup>2</sup>	1,5

Gamintojas pasilieka teisę atlikti techninius pakeitimus.

## Vibracijos vertė

### ⚠ **ĮSPĖJIMAS**

Nurodytoji vibracijos vertė išmatuojama taikant standartinę bandymo procedūrą ir turi būti palyginama su prietaisui taikoma verte.

Nurodytoji vertė turi būti naudojama iš anksto įvertinant apkrovą.

Atsivėlgiant į prietaiso naudojimo būdą tam tikrais prietaiso veikimo tarpniais vibracijos vertė nuo nurodytos bendrosios vertės gali skirtis.

**Maža vibracija rankas veikiantis prietaisas 2,5 m/s<sup>2</sup>**  
(žr. Eksploatavimo instrukcijų skyrių **Techniniai duomenys**)

⚠ **ATSARGIAI** • Jeigu prietaisas ilgą laiką būtų naudojamas be pertraukos, gali nutirpti rankos. • Rankoms apsaugoti mėvėkite šiltas pirštines. • Reguliariai darykite darbo pertraukas.

## ES atitikties deklaracija

Pareiškiame, kad toliau aprašyto aparato brėžiniai ir konstrukcija bei mūsų į rinką išleistas modelis atitinka pagrindinius ES direktyvų saugumo ir sveikatos apsaugos reikalavimus. Jeigu įrenginiui atliekamas su mumis nesuderintas keitimas, ši deklaracija netenka savo galios.

Produktas: Akumuliatorinis nešiojamas lapų pūstuvus  
Tipas: 1.042-509.x, 1.042-510.x

### Atitinkamos ES direktyvos

2006/42/EB (+2009/127/EB)  
2014/30/ES  
2000/14/EB (+2005/88/EB)  
2011/65/ES

### Taikomi darnieji standartai

EN 60335-1:2012+A11:2014+A13:2017  
EN 50636-2-100:2014  
EN ISO 12100: 2010  
EN 55014-1: 2017  
EN 55014-2: 2015  
EN 50581: 2012

### Taikoma atitikties įvertinimo procedūra

2000/14/EB ir pakeista 2005/88/EB: V priedas

### Svertinis garso galios lygis dB(A)

Išmatuota: 94,3

Garantuojama: 97

Pasirašantys asmenys veikia pagal bendrovės vadovų įgaliojimus.



H. Jenner

Chairman of the Board of Management



S. Reiser

Director Regulatory Affairs & Certification

Dokumentacijos tvarkytojas: S. Reiser

Alfred Kärcher SE & Co. KG

Alfred-Kärcher-Str. 28 - 40

71364 Vinendenas, Vokietija

Tel.: +49 7195 14-0

Faks.: +49 7195 14-2212

Vinendenas (Winnenden), 2018-09-01

## Зміст

Загальні вказівки .....	162
Вказівки з техніки безпеки .....	162
Використання за призначенням .....	164
Охорона довкілля .....	164
Приладдя та запасні деталі .....	164
Комплект поставки .....	164
Символи на пристрої .....	164
Опис пристрою .....	164
Монтаж .....	165
Керування .....	165
Транспортування та зберігання .....	166
Догляд та технічне обслуговування .....	166
Допомога в разі несправностей .....	167
Гарантія .....	167
Технічні характеристики .....	167
Декларація про відповідність стандартам ЄС ..	168

## Загальні вказівки



Перед першим використанням пристрою слід ознайомитися з цими вказівками з техніки безпеки, цією

оригінальною інструкцією з експлуатації, вказівками з техніки безпеки, що додаються до акумуляторного блока, а також із оригінальною інструкцією з експлуатації акумуляторного блока / стандартного зарядного пристрою. Дійте відповідно до них.

Документи зберігати для подальшого користування або для наступного власника.

Разом із вказівками в цій інструкції з експлуатації слід враховувати загальні законодавчі положення щодо техніки безпеки та попередження нещасних випадків.

## Вказівки з техніки безпеки

### Ступінь небезпеки

#### **⚠ НЕБЕЗПЕКА**

- Вказівка щодо небезпеки, яка безпосередньо зраджує та призводить до тяжких травм чи смерті.

#### **⚠ ПОПЕРЕДЖЕННЯ**

- Вказівка щодо потенційно можливої небезпечної ситуації, що може призвести до тяжких травм чи смерті.

#### **⚠ ОБЕРЕЖНО**

- Вказівка щодо потенційно небезпечної ситуації, яка може спричинити отримання легких травм.

#### **УВАГА**

- Вказівка щодо можливої потенційно небезпечної ситуації, що може спричинити матеріальні збитки.

### Загальні вказівки з техніки безпеки

**⚠ НЕБЕЗПЕКА.** Тяжкі травми внаслідок необережної роботи. Не допускається користування пристроєм під впливом наркотичних речовин, алкоголю чи медикаментів, а також у втомленому стані.

**⚠ ПОПЕРЕДЖЕННЯ.** Ознайомтесь з усіма вказівками з техніки безпеки та інструкціями. Недотримання вказівок з техніки безпеки та інструкцій може призвести до

ураження електричним струмом та/або отримання тяжких травм. **Зберігайте усі вказівки з техніки безпеки та інструкції для подальшого використання.** • Пристрій не призначений для використання дітьми та особами з обмеженими фізичними, сенсорними або розумовими здібностями, а також особами, не ознайомленими з цими інструкціями. Місцеві положення можуть обмежувати вік оператора. • Переконайтеся, що всі захисні пристрої, дефлектори та ручки закріплені правильно та надійно. • Перед роботою переконайтеся, що пристрій, усі органи управління та запобіжні пристрої справно працюють. • Не експлуатувати пристрій, якщо вимикач на ручці не вмикає або не вмикає пристрій належним чином. • Перед кожним використанням перевіряйте корпус на наявність пошкоджень. • Під час застосування пристрою у робочій зоні не повинні знаходитися діти та інші особи. • Переконайтеся, що вентиляційні отвори не засмічені відкладеннями. • Об'єкти можуть продуватися повітряним потоком на значній відстані. Перед використанням пристрою слід ретельно перевірити робочу зону на відсутність сторонніх предметів, таких як каміння, гілки, металеві предмети, дроти, кістки або ієрашкі. За наявності вищезазначених предметів їх слід видалити. • Керуйте пристроєм тільки на твердій, рівній поверхні та в рекомендованому положенні.

**⚠ ОБЕРЕЖНО.** Слід ознайомитися з елементами системи керування та принципами належної експлуатації пристрою. • Носіть повний захист вуха під час використання пристрою. Пристрій надзвичайно гучний і може спричинити стійкі пошкодження слуху, якщо не дотримуватися інструкцій щодо часу впливу, зниження шуму та захисту слуху. • Носіть повний захист очей під час використання пристрою. Виробник настійно рекомендує носити повну маску для обличчя або повністю закриті окуляри. Звичайні окуляри або сонцезахисні окуляри не захистять вас від кинутих предметів. • Для роботи з пристроєм слід надягати довіг шільні штани, міцне взуття і щільні рукавиці. Не працювати босоніж. Не надягати прикраси, сандалії чи шорти.

**УВАГА.** Користувач пристрою несе відповідальність за виникнення нещасних випадків за участю інших людей або майна.

**Вказівка.** У деяких регіонах нормативні акти можуть обмежувати використання цього пристрою. Для отримання додаткової інформації зверніться до місцевого органу влади.

• Пошкоджені або нерозбірливі попереджувальні знаки на пристрої повинні замінюватися в авторизованій сервісній службі.

### Безпечна експлуатація

**⚠ НЕБЕЗПЕКА.** Експлуатація у вибухонебезпечних приміщеннях заборонена.

**⚠ ПОПЕРЕДЖЕННЯ.** Дотримуйтесь мінімальної відстані 15 м від людей і тварин. Вимкніть пристрій, якщо хто-небудь входить в цю зону. • Не користуватися пристроєм за небезпеки удару блискавки. • Для виявлення потенційних небезпек потрібен безперешкодний огляд робочої

зони. Використовувати пристрій тільки за гарного освітлення. ● Під час роботи з пристроєм не бігти, а лише йти. Не пересувайтесь задом. Уникайте неприродного положення корпусу під час роботи, стежте за стійким положенням і тримайте рівновагу. ● Негайно зупиніть пристрій і перевірте на наявність пошкоджень або визначте причину вібрації, якщо пристрій увімкнено, отримає удар або має нехарактерну вібрацію. Віддайте пристрій на ремонт до авторизованої сервісної служби або замініть його. ● У разі несправності або аварії вимкніть пристрій і вийняти акумуляторний блок. Пристроєм дозволяється користуватися тільки після того, як воно буде перевірено авторизованою сервісною службою. ● Садовий пиросос-повітрорудка з рюкзаком обладнання пристроєм для перенесення. Ретельно відрежуйте пристрій для перенесення, щоб правильно розподілити вагу пристрою. Перед використанням пристрою ознайомтеся з функціонуванням пристрою для перенесення і швидкодіючого замка. У разі небезпеки правильно використати пристрій може захистити вас від серйозних травм. Не надягайте одяг поверх ременя і не перекуряйте доступ до швидкодіючого замку. ● **Небезпека травмування обертових деталей.** Вимкніть двигун, вийняти акумуляторний блок та переконайтеся, що всі рухомі частини повністю зупинені:

- Перед тим як залишити пристрій без нагляду.
- Перш ніж перевірити пристрій після того, як він потрапив на сторонній предмет.
- Перед перевіркою, очищенням або проведенням робіт із пристроєм.

**⚠ ОБЕРЕЖНО** ● Використання подібних інструментів в найближчому оточенні збільшує ризик порушення слуху і ймовірність пропустити потенційну небезпеку, наприклад появу людей у вашій робочій зоні. ● Не вносите жодних змін у пристрій та користуйтеся лише аксесуарами та запасними частинами, рекомендованими виробником. ● **Небезпека для здоров'я** через вдихання пилу. Під час роботи з пристроєм користуйтеся засобами для органів слуху. ● Звложите пилові поверхні, щоб зменшити рівень пилу. ● Не використовувати пристрій поблизу джерел відкритого вогню. ● Не спрямовувати струмінь пари на людей чи тварин.

**УВАГА** ● Пошкодження пристрою при всмоктуванні сміття в повітрязабірник. Не розміщуйте повітрорудку на пухких сміттях або поблизу них. ● Ніколи не вставляйте предмети в трубки повітрорудки.

**Вказівка** ● Використовуйте подовжувач насадки, щоб повітряний потік міг бути близько до землі та ефективно працювати. ● Використовувати пристрій лише на відкритому повітрі. Будь ласка, дотримуйтесь місцевих норм і правил. Працюючи рано вранці або пізно ввечері, можуть турбувати інших людей.

### Безпечне транспортування та зберігання

**⚠ ПОПЕРЕДЖЕННЯ** ● Вимкніть пристрій, дайте йому охолонути та вийміть акумуляторний блок перед зберіганням або транспортуванням пристрою.

**⚠ ОБЕРЕЖНО** ● **Небезпека травмування** та пошкодження пристрою. Закріпіть пристрій від руху або падіння під час транспортування.

**УВАГА** ● Приберіть усі сторонні предмети з пристрою перед транспортуванням або зберіганням. ● Зберігайте пристрій у сухому і добре провітрюваному місці, не доступному для дітей. Тримайте пристрій подалі від речовин, що спричиняють корозію, таких як садові хімікати. ● Не зберігайте пристрій просто неба.

### Безпечне технічне обслуговування та догляд

**⚠ ПОПЕРЕДЖЕННЯ** ● Вимкніть двигун, переконайтеся, що всі рухомі деталі повністю зупинені та вийміть акумуляторну батарею, перш ніж оглядати, чистити або обслуговувати обладнання. ● Роботи з обслуговування та обслуговування цього пристрою вимагають особливого догляду та знань, і їх може виконувати тільки кваліфікований персонал. Віднесіть прилад до авторизованого сервісного центру для обслуговування. ● Щоб забезпечувати надійний стан пристрою, регулярно перевіряйте щільність затягування болтів, гайок і гвинтів.

**⚠ ОБЕРЕЖНО** ● Використовуйте тільки ті запасні частини, приладдя та насадки, які схвалені виробником. Слід використовувати оригінальні запасні частини, приладдя та насадки, тому що саме вони гарантують безпечну та безперервну експлуатацію пристрою.

**УВАГА** ● Після кожного використання очистіть виріб м'якою сухою тканиною.

**Вказівка** ● Ви можете виконувати лише налаштування та ремонтні роботи, описані в цій інструкції з експлуатації. З питань додаткового ремонту звертайтеся до авторизованої сервісної служби у вашому регіоні. ● Пошкоджені або нерозбірливі попереджувальні знаки на пристрої повинні замінюватися в авторизованій сервісній службі.

### Залишкові ризики

Певні залишкові ризики зберігаються навіть у разі цільового застосування пристрою. Під час використання пристрою можуть виникати такі ризики:

### ⚠ ПОПЕРЕДЖЕННЯ

- Вібрація може спричинити травми. Слід використовувати належний інструмент для кожного виду робіт, використовувати відповідні ручки й обмежувати час роботи та впливу вібрації.
- Шум може спричинити пошкодження органів слуху. Слід використовувати засоби для захисту органів слуху й обмежувати тривалість впливу шуму.
- Травми від предметів, що вилітають з дупт'яової трубки під тиском.
- Завжди носіть засоби захисту очей.

### Зменшення ризику

### ⚠ ОБЕРЕЖНО

- Тривале використання пристрою може призвести до порушення кровопостачання в руках, спричинене вібрацією. Загальноприйняте

значення тривалості використання встановити неможливо, тому що воно залежить від багатьох факторів:

- Індивідуальна схильність до поганого кровопостачання (часто холодні пальці, поколювання у пальцях).
- Низька температура навколишнього середовища. Для захисту рук слід надягати теплі рукавиці.
- Порушення кровопостачання через міцну хватку.
- Безперервна робота більш шкідлива за роботу з перервами.

У разі регулярного використання пристрою протягом тривалого часу та повторювання симптомів (поколювання у пальцях, холодні пальці) слід звернутися до лікаря.

## Використання за призначенням

### ⚠ ПОПЕРЕДЖЕННЯ

Пристрій не призначений для використання дітьми та особами з обмеженими фізичними, сенсорними або розумовими здібностями, а також особами, не ознайомленими з цими інструкціями.

- Цей пристрій призначений для промислового застосування.
- Пристрій призначений для використання лише на вулиці.
- Застосовувати пристрій можна лише в сухому, добре освітленому середовищі.
- Пристрій призначений для здування та всмоктування з землі легкого сміття, такого як листя, трава, обрізані гілки кущів та інші садові відходи.

## Можливо передбачуване неправильне застосування

Будь-яке непередбачене застосування неприпустиме.

Оператор несе відповідальність за збитки, заподіяні неправильним використанням.

## Охорона довкілля



Пакувальні матеріали придатні до вторинної переробки. Упаковку необхідно утилізувати без шкоди для довкілля.



Електричні та електронні пристрої найчастіше містять цінні матеріали, які придатні до вторинної переробки, та компоненти, такі як батареї, акумулятори чи мастило, які у разі неправильного поводження з ними або неправильної утилізації можуть створити потенційну небезпеку для здоров'я людини та довкілля. Однак ці компоненти необхідні для належної експлуатації пристрою. Пристрої, позначені цим символом, забороняється утилізувати разом із побутовим сміттям.

### Вказівки щодо компонентів (REACH)

Актуальні відомості про компоненти наведені на сайті: [www.kaercher.com/REACH](http://www.kaercher.com/REACH)

## Приладдя та запасні деталі

Слід використовувати лише оригінальне приладдя та оригінальні запасні частини, тому що саме вони гарантують безпечну та безперебійну експлуатацію пристрою.

Інформація щодо приладдя та запасних частин міститься на сайті [www.kaercher.com](http://www.kaercher.com).

## Комплект поставки

Комплектація пристрою зазначена на упаковці. Під час розпакування пристрою перевірити комплектацію. У разі нестачі приладдя або ушкоджень, отриманих під час транспортування, слід повідомити про це торговельній організації, яка продала пристрій.

## Символи на пристрої

	Перед уведенням в експлуатацію ознайомитись з інструкцією з експлуатації та усіма вказівками з техніки безпеки.
	Під час роботи з пристроєм користуватися придатними засобами для захисту очей та органів слуху.
	Захищати пристрій від впливу дощу та вологи.
	Небезпека внаслідок розлітання предметів. Тримайте інших людей подалі від робочої зони.
	Обертвові колеса вентилятора. Тримайте руки і ноги подалі від отворів під час роботи пристрою.
	Гарантований рівень звукового тиску, зазначений на етикетці, становить 97 dB.

## Опис пристрою

У цій інструкції з експлуатації описано максимальну комплектацію. Комплект поставки відрізняється залежно від моделі (див. упаковку).

### Рисунки див. на сторінках з рисунками Малюнок А

- 1 Насадка для насадки
- 2 паяльна трубка
- 3 Корпус байонетного замка
- 4 Вимикач пристрою
- 5 Фіксація швидкості обертання
- 6 Тросовий привід
- 7 Затискач
- 8 Сильфон
- 9 Рама для перенесення
- 10 Корпус двигуна
- 11 Відсік для акумулятора

- ⑫ Заводська табличка
- ⑬ Стопорний болт рукоятки
- ⑭ Turbo Boost Knopf
- ⑮ Рукоятка
- ⑯ Кнопка розблокування акумуляторного блока
- ⑰ Опорна консоль з підвисним вушком
- ⑱ Застібка ременя регулювання висоти
- ⑲ Ремінь з застібкою-заскочкою
- ⑳ Сполучна трубка
- ㉑ \* Акумулятор Battery Power+ 36V
- ㉒ \* Пристрій швидкого заряджання Battery Power+ 36V
- ㉓ Монтажний інструмент

\* опція

### Акумуляторний блок

Пристрій може працювати з двома акумуляторними блоками 36 V Kärcher Battery Power+.

## Монтаж

### Монтаж пристрою

#### ⚠ ПОПЕРЕДЖЕННЯ

**Небезпека травм через неповно зібраний пристрій**

*Працювати з пристроєм дозволяється лише тоді, коли він знаходиться у зібраному та робочому стані.*

1. Установлення сильфона на корпус.
  - a Насунути один кінець сильфона на трубку корпусу таким чином, щоб виступ на трубі надійно ввійшов у паз на сильфоні.  
**Малюнок В**
  - b Вставити тросовий привід у поглиблення в трубному хомуті.
  - c Розташувати частини трубного хомута на трубі вище й нижче сильфона так, щоб тросовий привід не було затиснуто.
  - d Вставити в трубний хомут гвинт з найближчого до пристрою боку й затягнути його за допомогою монтажного інструменту, що додається.  
**Малюнок С**
  - e Вставити другий гвинт з іншого боку трубного хомута й затягнути його за допомогою монтажного інструменту, що додається.
2. Установити на сильфон сполучну трубку.
  - a Вставити сполучну трубку в сильфон так, щоб виступ на трубі щільно ввійшов у паз на сильфоні.  
**Малюнок D**
  - b Вставити тросовий привід у поглиблення в трубному хомуті.
  - c Розташувати частини трубного хомута на трубі вище й нижче сильфона так, щоб тросовий привід не було затиснуто.
  - d Вставити в трубний хомут гвинт з найближчого до пристрою боку й затягнути його за допомогою монтажного інструменту, що додається.  
**Малюнок E**

- e Вставити другий гвинт з іншого боку трубного хомута й затягнути його за допомогою монтажного інструменту, що додається.
3. Установлення насадки для дуттьової трубки.
  - a Насунути виїмки на насадці на виступи дуттьової трубки.  
**Малюнок F**
  - b Повернути насадку так, щоб обидві стрілки були спрямовані одна на одну.  
Насадка зафіксована на місці.
4. Установлення дуттьової трубки.
  - a Насунути пази дуттьової трубки на виступи пристрою.  
**Малюнок F**
  - b Повернути дуттьову трубку так, щоб обидві стрілки вказували одна на одну.  
Дуттьова трубка зафіксована на місці.

### Зміна положення рукоятки

Положення рукоятки можна пристосувати залежно від потреб користувача.

1. Зміна положення рукоятки.

#### Малюнок G

- a Відкрутити стопорний болт.
- b Пересунути рукоятку на трубі.
- c Затягнути стопорний болт.

## Керування

#### ⚠ ПОПЕРЕДЖЕННЯ

**Небезпека травм через неповно зібраний пристрій**

*Працювати з пристроєм дозволяється лише тоді, коли він знаходиться у зібраному та робочому стані.*

#### ⚠ ОБЕРЕЖНО

**Небезпека травмування частинами, що розлітаються**

*Під час проведення будь-яких робіт на пристрої використовуйте захисні окуляри та рукавиці.*

### Елементи керування

Садовий пілосос-повітродувка має такі елементи управління:

- Вимикач пристрою, призначений для вмикання та вимикання пристрою. За допомогою вимикача пристрою можна регулювати швидкість його роботи залежно від сили натискання на дану кнопку.
- Важіль фіксації швидкості обертання для фіксації швидкості потоку повітря.
- Кнопка підвищення потужності Turbo Boost для збільшення швидкості повітряного потоку, встановленої за допомогою регулятора швидкості обертання. Режим Boost залишається активним протягом 2 хвилин, після чого пристрій автоматично переходить у звичайний режим роботи.
- Стопорний болт для змінювання положення рукоятки.

### Встановлення акумулятора

#### УВАГА

**Засмічені контакти**

*Пошкодження пристрою та акумулятора*

*Перед встановленням акумулятора перевірте гніздо акумулятора та контакти на предмет забруднення та у разі необхідності очистіть їх.*

## Малюнок Н

1. Установити акумуляторні блоки в відповідний відсік так, щоб вони зафіксувалися з характерним звуком.

### Одягнути пристрій для перенесення

#### Вказівка

Пристрій для перенесення слід одягати на обидва плеча.

1. Відрегулювати висоту засувки, пересуваючи застібки на поясі.
2. Зафіксувати застібку ременя на місці.
3. Затягнути кінці ремінця так, щоб пристрій для перенесення щільно прилягав.

### Увімкнення пристрою

#### ⚠ ОБЕРЕЖНО

**Небезпека травмування від літаючих частин та пошкодження слуху через шум**

Використовуйте повний комплект засобів захисту очей та органів слуху.

1. Встановлення акумуляторних блоків, див. главу *Встановлення акумулятора*.
2. Натиснути вимикач пристрою.

#### Малюнок І

3. Фіксація швидкості обертання.

#### Малюнок J

a Відрегулювати потужність повітряного потоку регулятором швидкості обертання.

b У разі необхідності, Натисніть кнопку Turbo Boost для максимального потоку.

### Зняття акумуляторних блоків

#### Вказівка

Під час тривалих перерв у роботі слід видалити акумуляторні блоки з пристрою і захистити їх від несанкціонованого використання

1. Потягнути кнопку розблокування акумуляторного блоку в напрямку акумуляторного блоку.

#### Малюнок K

2. Натиснути кнопку розблокування акумуляторного блоку, щоб розблокувати акумуляторний блок.
3. Вийняти акумуляторний блок з пристрою.

### Завершення роботи

1. Видалення акумуляторних блоків з пристрою (див. главу *Зняття акумуляторних блоків*).
2. Очистити пристрій (див. главу *Очищення пристрою*).

## Транспортування та зберігання

1. Вимкнути пристрій.
2. Видалення акумуляторних блоків, див. главу *Зняття акумуляторних блоків*.
3. Зняття дуттьової трубки.

#### Малюнок L

a Повертати дуттьову трубку, доки її не можна буде від'єднати від труби.

b Зняти дуттьову трубку.

4. Зняття насадки дуттьової трубки.

#### Малюнок L

a Повертати насадку дуттьової трубки, доки її не можна буде від'єднати від дуттьової трубки.

b Зняти насадку дуттьової трубки.

## Догляд та технічне обслуговування

Пристрій не потребує технічного обслуговування.

### Очищення пристрою

#### ⚠ ПОПЕРЕДЖЕННЯ

**Неконтрольований запуск**

**Небезпека травмування**

Під час перерв у роботі та перед проведенням робіт з техобслуговування та догляду витягнути акумулятор з пристрою.

#### УВАГА

**Неправильне очищення**

**Пошкодження пристрою**

Очищайте пристрій вологою тканиною.

Не використовуйте миючих засобів, що містять розчинники.

Не занурюйте пристрій у рідину.

Не мийте пристрій під струменем води зі шланга або під високим тиском.

1. Вимкнути пристрій.
2. Видалення акумуляторних блоків (див. главу *Зняття акумуляторних блоків*).
3. Очищувати поверхню пристрою м'якою сухою ганчіркою.

#### Малюнок M

### Заміна сільфона

#### ⚠ ПОПЕРЕДЖЕННЯ

**Неконтрольований запуск**

**Небезпека травмування**

Під час перерв у роботі та перед проведенням робіт з техобслуговування та догляду витягнути акумулятор з пристрою.

#### ⚠ ПОПЕРЕДЖЕННЯ

**Небезпека травм через непевно зібраний пристрій**

Працювати з пристроєм дозволяється лише тоді, коли він знаходиться у зібраному та робочому стані.

1. Вимкнути пристрій.
2. Видалення акумуляторних блоків (див. главу *Зняття акумуляторних блоків*).
3. Демонтаж сільфона.

#### Малюнок N

a Ослабити й зняти гвинти затискача зі сполучної трубки за допомогою монтажного інструменту, що додається.

b Зняти затискач.

c Зняти сполучну трубку.

d Відкрутити та зняти гвинти затискача з корпусу за допомогою монтажного інструменту, що додається.

e Зняти затискач.

f Вийняти сільфон з корпусу.

4. Установити на корпус новий сільфон.

a Насунути один кінець сільфона на трубку корпусу таким чином, щоб виступ на трубці надійно ввійшов у паз на сільфоні.

#### Малюнок B

b Вставити тросовий привід у поглиблення в трубному хомуті.

c Розташувати частини трубного хомута на трубі вище й нижче сільфона так, щоб тросовий привід не було затиснуто.

- d Вставити в трубний хомут гвинт з найближчого до пристрою боку й затягнути його за допомогою монтажного інструменту, що додається.
- Малюнок С**
- e Вставити другий гвинт з іншого боку трубного хому та затягнути його за допомогою монтажного інструменту, що додається.
5. Установити сполучну трубку на новий сільфон.
- a Вставити сполучну трубку в сільфон так, щоб виступ на трубі щільно ввійшов у паз на сільфоні.
- Малюнок D**
- b Вставити тросовий привід у поглиблення в трубному хомуті.
- c Розташувати частини трубного хому та труби вище й нижче сільфона так, щоб тросовий привід не було затиснуто.
- d Вставити в трубний хомут гвинт з найближчого до пристрою боку й затягнути його за

допомогою монтажного інструменту, що додається.

**Малюнок Е**

- e Вставити другий гвинт з іншого боку трубного хому та затягнути його за допомогою монтажного інструменту, що додається.
6. Установлення насадки для дуттьової трубки.
- a Насунути виймки на насадці на виступи дуттьової трубки.
- Малюнок F**
- b Повернути насадку так, щоб обидві стрілки були спрямовані одна на одну. Насадка зафіксована на місці.
7. Установлення дуттьової трубки.
- a Насунути пази дуттьової трубки на виступи пристрою.
- Малюнок F**
- b Повернути дуттьову трубку так, щоб обидві стрілки вказували одна на одну. Дуттьова трубка зафіксована на місці.

## Допомога в разі несправностей

Несправності часто мають просту причину, яку можна усунути самостійно за допомогою інструкцій, наведених нижче. За наявності сумнівів або в разі неназваних несправностей слід звертатися до авторизованої сервісної служби.

Під час збільшення строку служби ємність акумуляторного блока знижуватиметься навіть за доброго обслуговування, внаслідок чого навіть у разі повної зарядки повний час роботи більше не забезпечуватиметься. Це не є дефектом.

Помилка	Причина	Усунення
Пристрій не запускається	Акумуляторний блок встановлено неправильно.	● Встановити акумуляторний блок у гніздо до фіксації.
	Акумуляторний блок розряджений.	● Зарядити акумуляторний блок.
	Акумуляторний блок несправний.	● Замінити акумуляторний блок.
Пристрій зупиняється під час роботи	Акумулятор перегрітий	● Зупинити роботу і зачекати, доки температура акумулятора не знизиться до нормального значення.
	Двигун перегрітий	● Зупинити роботу і дати двигуну охолонути.

## Гарантія

У кожній країні діють відповідні гарантійні умови, встановлені уповноваженою організацією збуту нашої продукції в цій країні. Можливі несправності приладу протягом гарантійного строку ми усуваємо безкоштовно, якщо причина несправності полягає в дефектах матеріалів або виробничому браку. У разі виникнення претензій протягом гарантійного строку прохання звертатися, маючи при собі чек про покупку, до торговельної організації, що продала продукт, або до найближчої уповноваженої служби сервісного обслуговування. (Адреси див. на звороті)

**LBB  
1060/36  
Battery**

Максимально теоретична швидкість повітряного турборежимного вентилятора	km/h	232
Акумуляторні повітродувки для об'єму повітря	m <sup>3</sup> /h	744
Об'єм повітря Турборежим Акумуляторні повітродувки	m <sup>3</sup> /h	1063

### Розміри та вага

Вага (без акумуляторного блока)	kg	8,5
Довжина x ширина x висота	mm	1579x 546x 470

### Розраховані значення згідно з EN 50636-2-100

Рівень звукового тиску L <sub>рА</sub>	dB(A)	81,2
Похибка K <sub>рА</sub>	dB(A)	3,0
Рівень звукової потужності L <sub>WA</sub> + похибка K <sub>WA</sub>	dB(A)	97
Загальне значення вібрації	m/s <sup>2</sup>	0,8
Похибка K	m/s <sup>2</sup>	1,5

Зберігається право на внесення технічних змін.

## Технічні характеристики

LBB 1060/36 Battery		
Робочі характеристики пристрою		
Номінальна напруга	V	36
Середня швидкість повітря	km/h	135
Середня швидкість повітря в турборежимі	km/h	193
Максимально теоретична швидкість повітря	km/h	163

## Значення вібрації

### △ ПОПЕРЕДЖЕННЯ

Зазначене значення вібрації виміряне за допомогою стандартного методу випробування і може використовуватися для порівняння з пристроєм. Зазначене значення вібрації може бути використано у попередній оцінці навантаження. Залежно від способу використання пристрою, рівень вібрації під час поточного використання пристрою може відрізнятися від зазначеного загального значення.

**Пристрої зі значенням вібрації рука-плече > 2,5 м/с<sup>2</sup> (див. главу Технічні характеристики в інструкції з експлуатації)**

**△ ОБЕРЕЖНО** • Під час безперервного використання пристрою протягом декількох годин може з'явитися відчуття оніміння. • Для захисту рук слід надягати теплі рукавиці. • Періодично робити паузи в роботі.

## Декларація про відповідність стандартам ЄС

Цим ми повідомляємо, що нижче зазначена машина на основі своєї конструкції та конструктивного виконання, а також у випущеної у продаж моделі, відповідає спеціальним основним вимогам щодо безпеки та захисту здоров'я представлених нижче директив ЄС. У разі внесення неузгоджених із нами змін до машини ця заява втрачає свою чинність. Виріб: Акумуляторний садовий пілосос-повітродувка з рюкзаком  
Тип: 1.042-509.x, 1.042-510.x

**Відповідні директиви ЄС**  
2006/42/EG (+2009/127/EG)  
2014/30/EC  
2000/14/EC (+2005/88/EC)  
2011/65/EC

**Застосовувані гармонізовані стандарти**  
EN 60335-1:2012+A11:2014+A13:2017  
EN 50636-2-100:2014  
EN ISO 12100: 2010  
EN 55014-1: 2017  
EN 55014-2: 2015  
EN 50581: 2012

**Застосовуваний метод оцінки відповідності**  
2000/14/EC зі змінами згідно з 2005/88/EC:  
Додаток V

**Рівень звукової потужності, дБ(А)**

Вимірний: 94,3  
Гарантований: 97

Особи, що нижче підписалися, діють від імені та за довіреністю керівництва.

  
H. Jenner  
Chairman of the Board of Management

  
S. Reiser  
Director Regulatory Affairs & Certification

Особа, відповідальна за ведення документації: Ш. Райзер (S. Reiser)  
Alfred Kärcher SE & Co. KG  
Alfred-Kärcher-Str. 28 - 40  
71364 Winnenden (Germany)  
Тел.: +49 7195 14-0  
Факс: +49 7195 14-2212  
м. Вінненден, 01.09.2018

## Мазмұны

Жалпы нұсқаулар .....	168
Қауіпсіздік техникасы бойынша нұсқаулар .....	168
Бұйымды мақсатына сәйкес қолдану .....	170
Қоршаған ортаны қорғау .....	170
Керек-жарақ және қосалқы бөлшектер .....	171
Жеткізілім жинағы .....	171
Құрылғыдағы белгілер .....	171
Құрылғының сипаттамасы .....	171
Орнату .....	171
Қолдану .....	172
Тасымалдау және сақтау .....	172
Күтім мен техникалық қызмет көрсету .....	173
Ақаулар кезіндегі көмек .....	173
Кепілдік .....	174
Техникалық мағлұматтар .....	174
ЕО стандарттарына сәйкестігі туралы декларация .....	174

## Жалпы нұсқаулар



Құрылғыны алғаш рет пайдаланбас бұрын, осы қауіпсіздік жөніндегі нұсқауларын, осы түпнұсқалық пайдалану нұсқаулығын, аккумулятор жинағына қоса берілетін қауіпсіздік жөніндегі нұсқауларын және қауіпсіздік туралы нұсқаулығын және қоса берілетін түпнұсқалық аккумулятор жинағын/ стандартты зарядтау құрылғысын пайдалану нұсқауларын оқыңыз. Оған сәйкес әрекет етіңіз. Буклеттерді кейінірек пайдалану үшін немесе кейінгі иелері үшін ұстаңыз. Пайдалану бойынша нұсқаулықтағы нұсқауларға қосымша құрылғы пайдаланылатын елдің қауіпсіздік техникасы мен қайғылы жағдайлардың алдын алудың жалпы нұсқауларын сақтау керек.

## Қауіпсіздік техникасы бойынша нұсқаулар

### Қауіп деңгейлері

#### △ ҚАУІП

• Ауыр жарақаттануға немесе өлімге апарып соғатын тікелей қауіп бойынша нұсқау.

#### △ ЕСКЕРТУ

• Ауыр жарақаттануға немесе өлімге апарып соғуы мүмкін қауіпті жағдай бойынша нұсқау.

#### △ АБАЙЛАҢЫЗ

• Жеңіл жарақаттануға апарып соғуы ықтимал қауіпті жағдай бойынша нұсқау.

## НАЗАР АУДАРЫҢЫ

• Материалдық зиянға апарып соғуы ықтимал қауіпті жағдай бойынша нұсқау.

## Техникалық қауіпсіздік бойынша жалпы нұсқаулар

△ **ҚАУІП** • Мұқият емес жұмысқа байланысты ауыр жарақаттар. Егер сіз есірткінің, ішімдіктің немесе дәрілік заттардың әсерінде немесе шаршаған болсаңыз, құрылғыны пайдаланбаңыз.

△ **ЕСКЕРТУ** • Барлық қауіпсіздік ережелерін және нұсқауларды оқып шығыңыз. Нұсқаулар мен қауіпсіздік техникасы бойынша нұсқаулықты сақтамау электр тогының соғуына



және/немесе ауыр жарақатқа әкелуі мүмкін. **Болашақ үшін барлық қауіпсіздік пен нұсқауларды сақтаңыз.** ● Құрылғы балалардың немесе физикалық, сенсорлық немесе ақыл-ой қабілеті шектеулі адамдардың немесе осы нұсқауларды білмейтін адамдардың қолдануы үшін арналмаған. Жергілікті ережелер пайдаланушының жасын шектеуі мүмкін. ● Барлық қорғаныс құрылғылары мен тұтқалардың дұрыс және сенімді бекітілуіне және олардың жарамды күйде екендігіне көз жеткізіңіз. ● Пайдалану алдында құрылғының, барлық басқару бөліктері мен қауіпсіздік құрылғыларының дұрыс жұмыс істейтіндігіне көз жеткізіңіз. ● Тұтқадағы қосу/өшіру қосқышы дұрыс қосылмаса немесе өшірілмесе, құрылғыны ешқашан пайдаланбаңыз. ● Әр қолданар алдында құрылғы корпусында зақымның болмауын тексеріңіз. ● Құрылғыны пайдалану кезінде жұмыс аймағынан балалар мен басқа адамдарды алыс ұстаңыз. ● Желдету саңылауларының бос екеніне көз жеткізіңіз. ● Ауа ағынының әсерінен заттар айтарлықтай қашықтыққа үрленіп кетуі мүмкін. Қолданар алдында жұмыс орнында тастар, сынған шыны, шееелер, сым немесе жіптің болмауын мұқият тексеріңіз және болған жағдайда оларды алып тастаңыз. ● Құрылғыны тек қана берік, тегіс бетте және ұсынылған қалыпта пайдаланыңыз.

**△ АБАЙЛАҢЫЗ.** ● Құрылғыны басқару және дұрыс пайдалану элементтерімен танысыңыз. ● Құрылғыны қолданған кезде толық қорғайтын құлаққапты киіңіз. Құрылғының дыбысы қатты және егер сіз сыртқы әсерге, шуды азайтуға және есту қабілетін қорғауға қатысты нұсқауларды сақтамасаңыз, ол есту қабілетінің ұзақ уақыт зақымдануына әкеліп соғуы мүмкін. ● Құрылғыны қолданған кезде көзді толық қорғайтын құралды тағыңыз. Өндіруші бетті толығымен жабатын масканы немесе толығымен жабық қорғайтын көзілдірік киюді ұсынады. Қалыпты көзілдірік немесе күннен қорғайтын көзілдірік лақтырылған заттардан қорғамайды. ● Құрылғымен жұмыс істегенде ұзын ауыр шалбар, мықты аяқ киім және жақсы килетін қолғаптар киіңіз. Жалаң аяқ жұмыс істемеңіз. Зергерлік бұйымдар, сандалдар немесе шолақ шалбар киюдің қажеті жоқ.

**НАЗАР АУДАРЫҢЫ.** ● Құрылғыны пайдаланушы басқа адамдармен немесе олардың мүлкімен болған апаттарға жауапты.

**Нұсқау.** ● Кейбір аймақтардағы ережелер осы құрылғыны пайдалануды шектеуі мүмкін. Жергілікті билік органынан кеңес алыңыз. ● Құрылғыдағы зақымдалған немесе оқылмайтын ескерту белгілері уәкілетті қызмет орталығымен ауыстырылады.

#### Қауіпсіз жұмыс

**△ ҚАУІП.** ● Жарылыс қауіп бар аймақтарда пайдалануға тыйым салынады.

**△ ЕСКЕРТУ.** ● Адамдар мен жануарларды кем дегенде 15 м арақашықтықта ұстаңыз. Осы аймаққа біреу кірсе кезде құрылғыны тоқтатыңыз. ● Ток ұру қауіпі бар болса, құрылғыны пайдаланбаңыз. ● Ықтимал қауіп-қатерлерді анықтау үшін жұмыс аймағын кедергісіз шолу қажет. Құрылғыны жақсы жарықтандыруда ғана

пайдаланыңыз. ● Іске қоспаңыз, бірақ құрылғымен жұмыс істемей. Артқа қарай жүрмеңіз. Дененің дұрыс емес қалпын болдырмаңыз, дененің тұрақты және тепе-тең ұстаңыз. ● Құрылғыны дереу тоқтатып, зақымданғанын тексеріңіз немесе егер құрылғы құлап, қатты соғылған немесе әдеттегіден тыс дірілдеген болса, дірілдің себебін анықтаңыз. Құрылғыны жөндеу немесе ауыстыру үшін авторландырылған сервистік орталыққа жүгініңіз. ● Ақаулар немесе апатты жағдайлар туындағанда құрылғыны өшіріңіз және батареяны шығарыңыз. Құрылғыны алдымен авторизацияланған сервистік орталығының тексеруінсіз пайдалануға болмайды. ● Рюкзакты жапырақ үрлегіш тасымалдауға арналған жіппен жабыдықталған. Құрылғының салмағын үлестіру үшін тасымалдауға арналған жіпті мұқият реттеңіз. Құрылғыны пайдаланбас бұрын, тасымалдауға арналған жіппен және жылдам жабумен танысыңыз. Қауіп туындаған жағдайда, дұрыс қолдану сізді ауыр жарақаттан сақтай алады. Киімді тасымалдауға арналған жіптің үстінен күмеңіз және жылдам жабуға кедергі жасамаңыз. ● Айналып тұратын бөліктерден жарақат алу қауіп. Қозғалтқышты өшіріңіз, аккумулятор жинағын алып тастаңыз және барлық қозғалатын бөлшектер толық тоқтағанына көз жеткізіңіз:

- Құрылғыны қараусыз қалдырмастан бұрын.
- Құрылғы бөгде затпен жанасқаннан кейін оны тексеруден бұрын.
- Құрылғыны тексеруден бұрын, оған техникалық қызмет көрсетуден бұрын немесе құрылғымен жұмыс істемес бұрын.

**△ АБАЙЛАҢЫЗ.** ● Осыған ұқсас құралдарды қоршаған ортада пайдалану есту қабілетінің зақымдану қауіпін және ықтимал қауіптерді мысалы, сіздің жұмыс кеңістігіңізге кіретін адамдарды байқамау ықтималдығын арттырады. ● Құрылғыға ешқандай өзгерістер енгізбеңіз және тек қана өндіруші ұсынатын құрал-жабдықтар мен қосалқы бөлшектерді пайдаланыңыз. ● Шаң жұту салдарынан денсаулыққа зиян келуі мүмкін. Құрылғымен жұмыс істеген кезде тыныс алу маскасын киіңіз. ● Шаңның әсерін азайту үшін шаң жиналған беттерді сулап сүртіңіз. ● Құрылғыны ашық терезенің жанында пайдаланбаңыз. ● Үрлеу шүмегін еш уақытта адамдарға немесе жануарларға қарай бағыттамаңыз.

**НАЗАР АУДАРЫҢЫ.** ● Егер қоқыс ауа тартқышқа сорылып кетсе, құрылғыға зақым келуі мүмкін. Үрлегішті шығарылған қоқыстың үстіне немесе жанына қоймаңыз. ● Үрлегіш түтіктеріне еш уақытта заттар салмаңыз.

**Нұсқау.** ● Ауа ағыны жерге жақын болуы және тиімді жұмыс істеуі үшін шүмектің ұзартқышын пайдаланыңыз. ● Құрылғыны тек қана тиісті уақытта пайдаланыңыз. Осыған қатысты жергілікті ережелер мен нұсқауларды ескеріңіз. Құрылғының танертеңілік уақытта ерте немесе тым кеш уақытта пайдалану өзге адамдарға кедергі келтіруі мүмкін.

## Қауіпсіз тасымалдау және сақтау

**⚠ ЕСКЕРТУ** • Құрылғыны сөндіріп, оны сақтауға немесе тасымалдауға дейін аккумулятор жинағын суытып алыңыз.

**⚠ АБАЙЛАҢЫЗ** • Жарақат алу және құрылғыны зақымдау қаупі бар. Құрылғыны тасымалдау кезінде немесе қозғалыс кезінде құлап кетуден қорғаңыз.

**HAZAR АУДАРЫҢЫ** • Тасымалдаудан немесе сақтаудан бұрын құрылғыдан кез келген бөтен заттарды алыңыз. • Құрылғыны бапаларға рұқсат бермейтін құрғақ және жақсы желдетілетін жерде сақтаңыз. Құрылғыны бау-бақша химикаты сияқты абразивті заттардан аулақ ұстаңыз. • Құрылғыны ашық ауада сақтамаңыз.

## Қауіпсіз техникалық қызмет көрсету және күтім

**⚠ ЕСКЕРТУ** • Қозғалтқышты өшіріп, барлық қозғалатын бөліктердің толығымен тоқтағанына көз жеткізіңіз және құрылғыны тексеруден, тазалаудан және оған техникалық қызмет көрсетуден бұрын аккумуляторды алып тастаңыз. • Осы құрылғыға қызмет көрсету және техникалық қызмет көрсету ерекше мұқияттылық пен білімді талап етеді және мұндай жұмыстарды тек қана білікті маман орындай алады. Құрылғыға техникалық қызмет көрсету үшін уәкілетті қызмет көрсету орталығына хабарласыңыз. • Бұрамалардың, сомындардың және бұрандалардың бекітілуін қатаң түрде тексеріліп, құрылғының қауіпсіз күйде екеніне көз жеткізіңіз.

**⚠ АБАЙЛАҢЫЗ** • Тек өндіруші рұқсат еткен қосалқы бөлшектерді, құрал-жабдықтар мен саптамаларды пайдаланыңыз. Түпнұсқа құрал-жабдықтар, түпнұсқа қосалқы бөлшектер мен түпнұсқа саптамалар құрылғыны сенімді және үздіксіз пайдалануға кепілдік береді.

**HAZAR АУДАРЫҢЫ** • Әрбір пайдаланудан кейін өнімді жұмсақ, құрғақ шүберекпен тазалаңыз.

**Нұсқау** • Осы пайдалану нұсқаулығында сипатталған түзетулер мен жөндеуді ғана орындай аласыз. Қосымша жөндеу үшін уәкілетті қызмет өкіліне хабарласыңыз. • Құрылғыдағы зақымдалған немесе оқылмайтын ескерту белгілері уәкілетті қызмет орталығымен ауыстырылады.

## Қалдық түлекелдер

Кейбір қалдықты түлекелдер құрылғының мақсаты бойынша жұмыс істегенде де сақталады. Құрылғыны пайдаланған кезде келесі қауіптер туындауы мүмкін:

### ⚠ ЕСКЕРТУ

- Діріл зақым келтіруі мүмкін. Әрбір жұмыс үшін арнайы құралды пайдаланыңыз, арнайы тұтқаны пайдаланып, жұмысты орындау үшін ең төмен жылдамдықты белгілеңіз.
- Шу есту қабілетіне нұқсан келтіруі мүмкін. Құлақ қорғау құралын пайдаланыңыз және жүктемені шектеңіз.

- Ауа қысымымен үрлеу құбырынан шығып кетуі мүмкін лақтырылған заттардан болған жарақаттар.
- Үнемі кезді қорғайтын құралды тағыңыз.

## Тәуекелдерді азайту

### ⚠ АБАЙЛАҢЫЗ

- Құрылғыны ұзақ қолданған кезде қолдағы қан айналымы бұзылуы мүмкін. Щеткамен жұмыстың жалпы ұзақтығын орнатпау керек, себебі ол көптеген факторларға байланысты болады:
- Жеке нашар қан айналымға бейімділік (жиі саусақтарыңыз салқындайды, саусақтарыңыз шаншиды).
- Қоршаған орта температурасы төмен. Қолды қорғау үшін жылы қолғаптарды қолданыңыз.
- Щеткамы мықтап ұстау салдарынан қан айналымының нашарлауы.
- Үзіліспен жұмыс істеуге қарағанда, үздіксіз жұмыс істеу зиян. Құрылғыны тұрақты және ұзақ қолданған кезде және саусақтарың шаншуы, салқын саусақтар сияқты қан айналымының нашарлау белгілері бірнеше рет пайда болғанда, дәрігерге қаралу қажет.

## Бұйымды мақсатына сәйкес қолдану

### ⚠ ЕСКЕРТУ

Құрылғы балалардың немесе физикалық, сенсорлық немесе ақыл-ой қабілеті шектеулі адамдардың немесе осы нұсқауларды білмейтін адамдардың қолдануы үшін арналмаған.

- Құрылғы коммерциялық мақсатта пайдалануға арналған.
- Құрылғы тек сыртта жұмыс істеуге арналған.
- Құрылғыны тек қана құрғақ, жарық жақсы түсетін ортада пайдалануға рұқсат етіледі.
- Құрылғы жапырақтар, шөп, қоршауларды кесу және басқа да бақша қалдықтары сияқты жерде жатқан жеңіл жинау материалдарын үрлеп тастауға арналған.

## Болжалды қате пайдаланушылық

Мақсаты бойынша пайдаланбауға рұқсат берілмейді.

Оператор дұрыс пайдаланбаудан туындаған зақым үшін жауап береді.

## Қоршаған ортаны қорғау



Орауыш материалдарын утилизациялауға болады. Орауыштарды қоршаған ортаға қауіпсіз түрде утилизациялаңыз.



Электрлік және электрондық бұйымдардың құрамында қате қолдану немесе утилизациялау нәтижесінде адам денсаулығына және қоршаған ортаға қауіп төндіруі ықтимал, құнды қайта өңделмелі материалдар және батареялар, аккумуляторлар немесе май сияқты бөлшектер жиі кездеседі. Алайда, аталмыш бөлшектер бұйымды тиісінше пайдалану үшін қажет болады. Осы таңбамен белгіленген бұйымдарды үй қоқыстарымен бірге тастауға болмайды.

## Құрамдағы заттар бойынша нұсқаулар (REACH)

Бұйымның құрамындағы заттар туралы соңғы мәліметтер төмендегі мекенжай бойынша қолжетімді: [www.kaercher.com/REACH](http://www.kaercher.com/REACH)

## Керек-жарақ және қосалқы бөлшектер

Тек түпнұсқалы керек-жарақ немесе қосалқы бөлшектерді пайдаланыңыз, себебі ол құралдың қауіпсіз және апатсыз жұмыс істеуіне кепілдік болады.

Керек-жарақтар мен қосалқы бөлшектер туралы ақпарат [www.kaercher.com](http://www.kaercher.com) веб-сайтында қолжетімді.

## Жеткізілім жинағы

Бұйымның жеткізілім жинағы орауыштың үстінде көрсетілген. Бұйымды орауыштан шығарғанда жинақтың толықтығын тексеріп шығыңыз. Керек-жарақтар жетіспеген немесе тасымалдау кезінде зақымдар тиген жағдайда, дилеріңізге хабарласыңыз.

## Құрылғыдағы белгілер

	Пайдалану алдында нұсқаулықты және барлық қауіпсіздік нұсқауларын оқыңыз.
	Құрылғымен жұмыс істеу кезінде арнайы көз бен есту мүшесін қорғайтын құралдарды киіңіз.
	Құрылғыны жаңбыр немесе ылғал жағдайларға ұшыратпаңыз.
	Тасталған заттар қауіп төндіреді. Бақылаушыларды жұмыс аймағынан алыс ұстаңыз.
	Айналымды желдеткіштер. Құрылғының жұмысы кезінде қолыңыз бен мен аяғыңызды саңылаулардан алыс ұстаңыз.
	Жапсырмада көрсетілген дыбыс қысымының кепілді деңгейі 97 dB.

## Құрылғының сипаттамасы

Осы нұсқаулықта максималды комплектациядағы құрылғы сипатталған. Үлгіге қарай жеткізілім комплектациясында айырмашылықтар болады (Қаптаманы қараңыз).

**Сурет Графикалық беттерді қараңыз**

**Сурет А**

- 1) Үрлеу құбырының шүмегі
- 2) Үрлеу құбыры
- 3) Байонетті құлып корпусы

- 4) Ажыратқыш
- 5) Жылдамдықты бекіту
- 6) Арқан
- 7) Қысқыш
- 8) Сильфон
- 9) Тасымалдауға арналған тіреу
- 10) Мотор тұрғын үй
- 11) Аккумулятордың жазбасы
- 12) Зауыт тақтайшасы
- 13) Бекіту бұрандасының тұтқасы
- 14) Turbo Boost түймесі
- 15) Тұтқа
- 16) Аккумулятор жинағын ажыратқыш түйме
- 17) Тесігі бар тірек консоль
- 18) Биіктікті реттеуге арналған белдік байламы
- 19) Белдікті басу байламы
- 20) Байланыстырушы құбыр
- 21) \* Аккумулятор жинағының батарея қуаты+ 36 В
- 22) \* Жылдам зарядтағыштың батарея қуаты+ 36 В
- 23) Монтаждау құралы

\*қосымша

## Аккумулятор жинағы

Құрылғыны екі 36 В Kärcher батарея қуаты+ аккумулятор жинағымен пайдалануға болады.

## Орнату

### Монтаждау құрылғысы

### ⚠ ЕСКЕРТУ

**Толық жиналмаған құрылғы салдарынан жарақат алу қаупі бар**

Құрылғыны толық жинақталғанда және жұмыс істеп тұрғанда ғана қолданыңыз.

1. Сильфонды корпусқа орнатыңыз.
  - a Сильфонның бір ұшы корпус құбырының үстінен, құбырдағы көтерілген сусорғыш сильфондағы саңылауға сенімді сай келетіндей етіп сырғытыңыз.
- Сурет В**
  - b Арқанды құбыр қысқышындағы ойыққа салыңыз.
  - c Құбыр қысымының бөліктерін жоғарыдан және төменнен құбырға арқанды қыспайтындей етіп орналастырыңыз.
  - d Бұранданы құрылғыға ең жақын жағынан құбыр қысқышына салыңыз және оны қоса берілген монтаждау құралының көмегімен бекітіңіз.
- Сурет С**
  - e Екінші бұранданы құбыр қысқышының екінші жағына салыңыз және оны қоса берілген монтаждау құралымен бекітіңіз.
2. Байланыстырушы құбырды сильфонға орнатыңыз.

- a Байланыстырушы құбырды сальфонға итеріп салыңыз, осылайша құбырдағы көтерілген бұрандалар сальфондағы саңылауларға мықтап еніп кетеді.

#### **Сурет D**

- b Арқанды құбыр қысқышындағы ойыққа салыңыз.
- c Құбыр қысымының бөліктерін жоғарыдан және төменнен құбырға арқанды қыспайтындай етіп орналастырыңыз.
- d Бұранданы құрылғыға ең жақын жағынан құбыр қысқышына салыңыз және оны қоса берілген монтаждау құралының көмегімен бекітіңіз.

#### **Сурет E**

- e Екінші бұранданы құбыр қысқышының екінші жағына салыңыз және оны қоса берілген монтаждау құралымен бекітіңіз.

- 3. Үрлеу құралының саптамасын орнатыңыз.

- a Үрлеу құралының мұржасының үстіндегі саптамаға ойықтарды салыңыз.

#### **Сурет F**

- b Саптаманың екі нұсқарын бір-біріне қарама-қарсы етіп бұраңыз. Саптама орнына бекітілді.

- 4. Үрлеу құралын орнатыңыз.

- a Құрылғының мұржасының үстіндегі үрлеу құрылғысына ойықтарды салыңыз.

#### **Сурет G**

- b Үрлеу құбырының екі нұсқарын бір-біріне қарама-қарсы етіп бұраңыз. Үрлеу құбыры орнына бекітілді.

### **Тұтқаның орналасуын өзгерту**

Тұтқаның орналасуы пайдаланушының қажеттіліктеріне бейімделуі мүмкін.

- 1. Тұтқаның орналасуын өзгертіңіз.

#### **Сурет G**

- a Бекіту бұрандаларын босатыңыз.
- b Тұтқаны құбырға жылжытыңыз.
- c Бекіту бұрандаларын қайтыңыз.

## **Қолдану**

### **⚠ ЕСКЕРТУ**

*Толық жиналмаған құрылғы салдарынан жарақат алу қаупі бар*

*Құрылғыны толық жинақталғанда және жұмыс істеп тұрғанда ғана қолданыңыз.*

### **⚠ АБАЙЛАҢЫЗ**

*Ұшатын заттардан жарақат алу қаупі бар*

*Құрылғымен кез-келген жұмыс жасау кезінде көздірік пен арнайы қорғайтын қолғап киіңіз.*

### **Басқару элементтері**

Жапырақты ауа үрлегіштер келесі басқару элементтерінен тұрады:

- Құрылғыны қосу және өшіру үшін құрылғы қосқышы. Қаншалықты қатты басылғанына байланысты жылдамдығын құрылғы қосқышымен реттеуге болады.
- Ауа ағынының жылдамдығын бекіту үшін жылдамдықты бекіту тетігі.
- Жылдамдық бекіткішпен орнатылған ауа жылдамдығын ұлғайтуға арналған Turbo Boost түймесі. Boost режимі 2 минут бойы белсенді қүйде қалады, содан кейін ол автоматты түрде қалыпты режимге ауысады.

- Тұтқаның орналасуын өзгертуге арналған бекіту бұрандасы.

### **Аккумуляторды салыңыз**

## **НАЗАР АУДАРЫҢЫ**

### **Кір байланыстар**

*Құрылғыдағы және аккумулятордағы зақымдар Батарея ұстағышын және контактілерін кірлегенге дейін тексеріп, қажет болса тазалаңыз.*

### **Сурет H**

- 1. Аккумулятор жинағын тиісті ұстағышқа бекітілген дыбыс естілгенше итеріңіз.

### **Тасымалдауға арналған арқанды киіңіз**

#### **Нұсқау**

*Тасымалдауға арналған арқан екі иыққа да киілуі тиіс.*

- 1. Құлыпты басқыштың биіктігін белдікке байламды ілу арқылы реттеңіз.
- 2. Белдікті басқыш байламды орнына қойыңыз.
- 3. Тасымалдауға арналған арқан мықтап жабысатындай етіп, белдіктің ұштарын тартыңыз.

### **Құрылғыны қосу**

### **⚠ АБАЙЛАҢЫЗ**

*Ұшатын бөлшектер салдарынан жарақат алу және. Шу әсерінен есту мүшесіне зиян келу қаупі бар*

*Үнемі көзді қорғайтын және есту мүшесін қорғайтын құралды тағыңыз.*

- 1. Аккумулятор жинағын орнатыңыз, бөлімді қараңыз *Аккумуляторды салыңыз*.
- 2. Құрылғы ауыстырғышын басыңыз.

#### **Сурет I**

- 3. Жылдамдықты бекітіңіз.

#### **Сурет J**

- a Жылдамдық бекіткіштің көмегімен ауа ағынының күшін реттеңіз.
- b Қажет болса, максималды ағын жылдамдығы үшін Turbo Boost түймесін басыңыз.

### **Аккумулятор жинақтарын алып тастау**

#### **Нұсқау**

*Ұзақ жұмыс үзілістері үшін екі аккумулятор жинағын да құрылғыдан алып тастаңыз және оны рұқсатсыз пайдаланудан қорғаңыз*

- 1. Аккумулятор жинағының босату түймесін аккумулятор жинағының бағытына қарай тартыңыз.

#### **Сурет K**

- 2. Аккумулятор жинағын босату үшін аккумулятор жинағын босату түймесін басыңыз.
- 3. Құрылғыдан батарея жинағын алып тастаңыз.

### **Жұмыстың аяқталуы**

- 1. Құрылғыдан аккумулятор жинақтарын алып тастаңыз (бөлімін қараңыз *Аккумулятор жинақтарын алып тастау*).
- 2. Құрылғыны тазалаңыз (бөлімін қараңыз *Құрылғыны тазалаңыз*).

### **Тасымалдау және сақтау**

- 1. Құрылғыны өшіріңіз.
- 2. Аккумулятор жинақтарын алып тастаңыз, бөлімді қараңыз *Аккумулятор жинақтарын алып тастау*.

3. Үрлеу құбырын алыңыз.

**Сурет Л**

- a Құбырдан шешілгенше үрлеу құбырын бұраңыз.  
b Үрлеу құбырын алып тастаңыз.
4. Үрлеу құбырының саптамасын алыңыз.
- Сурет Л**
- a Үрлеу құбырынан шешілгенше үрлеу құбырының саптамасын бұраңыз.  
b Үрлеу құбырының саптамасын алып тастаңыз.

## Күтім мен техникалық қызмет көрсету

Құрылғыға техникалық қызмет көрсетудің қажеті жоқ.

### Құрылғыны тазалаңыз

#### ⚠ ЕСКЕРТУ

**Бақыланбайтын іске қосу**

*Жарақат алу қаупі*

*Жұмыс үзілістерінде және техникалық жұмыстарды жүргізу және кетер алдында аккумуляторларды құрылғыдан суырып алыңыз.*

#### НАЗАР АУДАРЫҢЫЗ

**Дұрыс емес тазалау**

*Құрылғыны зақымдау*

*Құрылғыны дымқыл шүберекпен тазалаңыз.*

*Еріткіш негізіндегі тазалағыш құралдарды пайдаланбаңыз.*

*Құрылғыны суға салмаңыз.*

*Құрылғыларды түтік құбырдағы су ағынымен немесе жоғары қысым астында тазартуға тыйым салынады.*

1. Құрылғыны өшіріңіз.
2. Аккумулятор жинақтарын алып тастаңыз (бөлімді қараңыз *Аккумулятор жинақтарын алып тастау*).
3. Құрылғының бетін жұмсақ құрғақ шүберекпен тазалаңыз.

**Сурет М**

### Сильфонды ауыстырыңыз

#### ⚠ ЕСКЕРТУ

**Бақыланбайтын іске қосу**

*Жарақат алу қаупі*

*Жұмыс үзілістерінде және техникалық жұмыстарды жүргізу және кетер алдында аккумуляторларды құрылғыдан суырып алыңыз.*

#### ⚠ ЕСКЕРТУ

**Толық жиналмаған құрылғы салдарынан**

**жарақат алу қаупі бар**

*Құрылғыны толық жинақталғанда және жұмыс істеп тұрғанда ғана қолданыңыз.*

1. Құрылғыны өшіріңіз.
2. Аккумулятор жинақтарын алып тастаңыз (бөлімді қараңыз *Аккумулятор жинақтарын алып тастау*).
3. Сильфонды алып тастаңыз.

**Сурет N**

- a Монтаждау құралын пайдаланып, байланыстырушы құбырдағы қысқыштың

бұрандаларын босатыңыз және алып тастаңыз.

- b Қысқышты алыңыз.  
c Байланыстырушы құбырды алыңыз.  
d Берілген монтаждау құралын пайдаланып корпустағы қысқыш бұрандаларын бұрап босатыңыз.  
e Қысқышты алыңыз.  
f Корпустаңильфонды алыңыз.

4. Жаңа сильфондарды корпуста орнатыңыз.

- a Сильфонның бір ұшы корпус құбырының үстінен, құбырдағы көтерілген сусорғыш сильфондағы саңылауға сенімді сай келетіндей етіп сырғытыңыз.

**Сурет B**

- b Арқанды құбыр қысқышындағы ойыққа салыңыз.  
c Құбыр қысымының бөліктерін жоғарыдан және төменнен құбырға арқанды қыспайтындай етіп орналастырыңыз.  
d Бұранданы құрылғыға ең жақын жағынан құбыр қысқышына салыңыз және оны қоса берілген монтаждау құралының көмегімен бекітіңіз.  
**Сурет C**  
e Екінші бұранданы құбыр қысқышының екінші жағына салыңыз және оны қоса берілген монтаждау құралымен бекітіңіз.

5. Байланыстырушы құбырды жаңа сильфондарға орнатыңыз.

- a Байланыстырушы құбырды сильфонға итеріп салыңыз, осылайша құбырдағы көтерілген бұрандалар сильфондағы саңылауларға мықтап еніп кетеді.

**Сурет D**

- b Арқанды құбыр қысқышындағы ойыққа салыңыз.  
c Құбыр қысымының бөліктерін жоғарыдан және төменнен құбырға арқанды қыспайтындай етіп орналастырыңыз.  
d Бұранданы құрылғыға ең жақын жағынан құбыр қысқышына салыңыз және оны қоса берілген монтаждау құралының көмегімен бекітіңіз.

**Сурет E**

- e Екінші бұранданы құбыр қысқышының екінші жағына салыңыз және оны қоса берілген монтаждау құралымен бекітіңіз.

6. Үрлеу құралының саптамасын орнатыңыз.

- a Үрлеу құралының мұржасының үстіндегі саптамаға ойықтарды салыңыз.

**Сурет F**

- b Саптаманың екі нұсқарын бір-біріне қарама-қарсы етіп бұраңыз.  
Саптама орнына бекітілді.

7. Үрлеу құралын орнатыңыз.

- a Құрылғының мұржасының үстіндегі үрлеу құрылғысына ойықтарды салыңыз.

**Сурет F**

- b Үрлеу құбырының екі нұсқарын бір-біріне қарама-қарсы етіп бұраңыз.  
Үрлеу құбыры орнына бекітілді.

## Ақаулар кезіндегі көмек

Ақаулардың себептері көп жағдайда келесі шолуды пайдалану арқылы ездiгiнен жоюға болатындай қарапайым болады. Күдіктер болса немесе осы

жерде көрсетiлмеген ақаулар болған кезде, ресми сервис орталығына хабарласыңыз. Тозған сайын аккумулятор батареясының сыйымдылығы тiптi жақсы күтім көрсетiлсе де

азаяды, сондықтан толық зарядталған күйде де, толық пайдалану ұзақтығына бұдан былай жету мүмкін емес. Бұл ақау емес.

Қате	Себебі	Жою
Құрылғы жұмыс істемейді	Аккумулятор жинағы дұрыс салынбаған.	● Аккумуляторды орнына түскенше ұстағышқа салыңыз.
	Аккумулятор жинағының заряды жоқ.	● Аккумулятор жинағын зарядтау.
	Аккумулятор жинағы ақаулы.	● Аккумулятор жинағын ауыстырыңыз.
Құрылғы пайдалану кезінде тоқтайды	Аккумулятор жинағы қызып кетті	● Жұмысты тоқтатып, аккумулятор температурасы қалыпты болғанша күтіңіз.
	Қозғалтқыш қызып кетті	● Жұмысты тоқтатып, қозғалтқышты суытыңыз.

## Кепілдік

Әр елде жергілікті дистрибьюторлар берген кепілдік шарттары қолданылады. Бұйымда материалдық немесе өндірістік ақаулар анықталған жағдайда, ықтимал ақауларды кепілдік мерзімі ішінде ақысыз жөндейміз. Кепілдік мерзіміне наразылықтарыңыз болса, бұйымды сатқан сауда мекемесіне немесе жақындағы өкілетті қызмет көрсету орнына түбіртеккі көрсетіп хабарласыңыз. (Мекенжайы артқы жағында берілген)

Өндірілген күні көрсетілген түр кестесінде шифрланған.  
Жеке сандардың мағынасы келесідей болады:

Мысалы: 30190

- 3 Өндірілген жылы
- 0 Өндірілген ғасыры
- 1 Өндірілген онжылдық
- 9 Өндірілген айының екінші саны
- 0 Өндірілген айының бірінші саны

Сонымен бұл мысалда 30190 коды 09 / (2)013 өндірілген күнін білдіреді.

## Техникалық мағлұматтар

	LBB 1060/36 Battery	
<b>Құрылғының техникалық сипаттамалары</b>		
Номиналды кернеу	V	36
Ауаның орташа жылдамдығы	km/h	135
Ауаның орташа жылдамдығындағы турбо режимі	km/h	193
Аккумуляторлы үрлеу құрылғысының теориялық ең жоғары	km/h	163
Аккумуляторлы үрлеу құрылғысының турбо режимдегі теориялық ең жоғары ауа жылдамдығы	km/h	232
Аккумуляторлы үрлеу құрылғысының ауа көлемі	m <sup>3</sup> /h	744
Аккумуляторлы үрлеу құрылғысының турбо режимдегі ауа көлемі	m <sup>3</sup> /h	1063
<b>Өлшемдері мен салмағы</b>		

	LBB 1060/36 Battery	
Салмағы (аккумулятор жинағынсыз)	kg	8,5
Ұзындығы x ені x биіктігі	mm	1579x 546x 470

## EN 50636-2-100 стандартына сәйкес есептелінетін мәндер

Дыбыс қысымының деңгейі L <sub>PA</sub>	dB(A)	81,2
Белгісіздік K <sub>PA</sub>	dB(A)	3,0
Шу деңгейі L <sub>WA</sub> + белгісіздік K <sub>WA</sub>	dB(A)	97
Дірілдің жалпы мәні	m/s <sup>2</sup>	0,8
Белгісіздік K	m/s <sup>2</sup>	1,5

Техникалық өзгерістер рұқсат етілген.

## Діріл мәні

### △ ЕСКЕРТУ

Көрсетілген діріл мәні стандартты сынақ әдісімен өлшенді және жабдықты салыстыруға пайдаланылуы мүмкін. Берілген діріл мәні жүктің алдын ала бағалауында пайдаланылуы мүмкін. Құрылғыны пайдалану тәсіліне байланысты құрылғының ағымдағы қолданысы кезінде діріл деңгейі көрсетілген жалпы мәннен ауытқуы мүмкін.

> 2,5 м/с<sup>2</sup> (Пайдалану нұсқаулығында Техникалық сипаттар) бір қолды дірілдеу мәні бар құрылғы

△ **АБАЙЛАҢЫЗ** • Көп сағатты, үздіксіз пайдаланылатын құрылғының есту қасиетін жоғалтуға әкелуі мүмкін. • Қолды қорғау үшін жылы қолғаптарды қолданыңыз. • Жұмыста жиі үзілістер жасап тұрыңыз.

## ЕО стандарттарына сәйкестігі туралы декларация

Осымен төменде көрсетілген машина қауіпсіздік және денсаулық қорғау бойынша ЕО директиваларының талаптарына сәйкес келетіні мәлімдейміз. Бізбен келісусіз машинаның конструкциясы өзгерген жағдайда осы декларация өз күшін жояды.

Өнім: Аккумуляторлы аспалы жапырақ үрлегіш  
Типі: 1.042-509.x, 1.042-510.x

## Қолданыстағы ЕО директивалары

2006/42/EG (+2009/127/EG)

2014/30/EU

2000/14/EG (+2005/88/EG)

2011/65/EU

## Қолданылатын біріздендірілген стандарттар

EN 60335-1:2012+A11:2014+A13:2017

EN 50636-2-100:2014

EN ISO 12100:2010

EN 55014-1: 2017

EN 55014-2: 2015

EN 50581: 2012

## Сәйкестікті бағалаудың қолданбалы әдісі

2000/14/EG және 2005/88/EG арқылы өзгертілді:

V қосымшасы

## Дыбыс қуаттылығының деңгейі ДБ(А)

Өлшенді: 94,3

Кепілдік береді: 97

Қол қойғандар басқарманың тапсырмасы мен өкілдігі бойынша әрекет етеді.



H. Jenner  
Chairman of the Board of Management



S. Reiser  
Director Regulatory Affairs & Certification

Құжаттаманы жүргізген уәкелетті тұлға С. Райзер

Alfred Kärcher SE & Co. KG

Alfred-Kärcher-Str. 28 - 40

71364 Winnenden (Германия)

Тел.: +49 7195 14-0

Телефакс: +49 7195 14-2212

Винненден, 2018/09/01

## 目次

一般的な注意事項.....	175
安全注意事項.....	175
規定に沿った使用.....	177
環境保護.....	177
付属品と交換部品.....	177
同梱品.....	177
機器上のシンボル.....	177
機器に関する説明.....	177
取り付け.....	177
操作.....	178
搬送と保管.....	179
手入れとメンテナンス.....	179
障害発生時のサポート.....	179
保証.....	180
技術データ.....	180
EU準拠宣言.....	180

## 一般的な注意事項



機器の最初の使用前には、この純正取扱説明書の安全注意事項、充電式電池パックに同封の安全注意事項ならびに充電式電池パックと標準充電器の純正取扱説明書をお読みください。記載事項に従ってください。本取扱説明書を、後の使用あるいは次の所有者のために保存してください。取扱説明書内の備考の他に、使用国の一般的な安全/事故防止規定を順守してください。

## 安全注意事項

### セキュリティレベル

#### △ 危険

●この注記は死亡に至る直近の危険を指します。

#### △ 警告

●この注記は身体の重傷または死亡に至る可能性が考えうる危険な状況を指します。

#### △ 注意

●この注記は軽度から中程度の怪我を招く恐れのある危険状態を示唆します。

#### 注意

●この注記は器物破損を招く恐れのある危険状態を示唆します。

### 一般的な安全に関する注意事項

#### △ 危険

●不注意による重大な怪我。覚醒剤/アルコール薬剤の影響下で、あるいは疲労時に機器を取扱わないこと。

#### △ 警告

●安全に関する注意事項をすべてお読みください。安全に関する注意事項および作業指示に従わずに作業すると、感電や深刻なケガにつながるおそれがあります。すべての安全に関する注意事項および作業指示は、将来参照するために大切に保管してください。

●この機器は、子供や身体的、感覚的、精神的な能力が制限された人、またはこれらの指示に不慣れた人が使用することを意図していません。使用地の法規によっては、ユーザーに年齢制限の掛かることがあります。●すべての保護装備およびグリップが正しくしっかりと固定されていること、それらが良好な状態であることを確認してください。●作業の前に、機器そのもの、すべてのスイッチ類、および安全装置が正しく機能していることを確認してください。●グリップのオン/オフスイッチが規定通りに作動しない場合には、機器を絶対に使用しないでください。●使用する前には毎回、ハウジングに損傷がないか確認してください。●機器の使用中は、お子様や他人を作業場に近づけないでください。●通気口に堆積物が無いことを確認してください。●対象物は、機器からの空気によってかなりの距離にわたって吹き飛ばされる可能性があります。使用する前には、作業範囲にある石、割れたガラス、釘、ワイヤー、ひも等の異物の有無を確認し、これらを除去してください。●本機器は、安定した水平な地面で、推奨される位置でのみ操作してください。

#### △ 注意

●機器の操作エレメントならびに規定に基づく使用に馴染むこと。●本機器を使用するときは、耳を完全に守るための保護具を着用してください。本機器は大きな音を発するため、騒音、騒音低減、および聴覚保護に関する指示に厳密に従わない場合、永続的な聴覚障害を引き起こす可能性があります。●本機器を使用するときは、目を完全に守る保護具を着用してください。メーカーでは、フルフェイスマスクまたは隙間のできないゴーグルの着用を強く推奨します。通常の眼鏡やサングラスでは、飛ばされた物から保護できません。●機器による作業時には、長く丈夫なズボン、頑丈な作業靴ならびに適合する作業手袋を着用すること。裸足で作業しないこと。装身具、サンダルあるいは短パンの着用は禁止。

#### 注意

●使用時の機器のユーザーは、他の作業員の怪我あるいはそれらに属する所有物の損傷に責任を持ちます。

#### 注意事項

●地域によっては規定により、この機器の使用が制限される場合があります。現地の地方自治体からアドバイスをを受けてください。●損傷または判

読不能な機器の警告ラベルは、認可されたカスタマーサービスに交換させていただきます。

## 安全な稼働

**△ 危険** ● 爆発の恐れのある場所での操作は禁止されています。

**△ 警告** ● 人や動物に対して最低15 mの距離を保ってください。このエリアに人が侵入した場合は、機器を停止します。● 機器は、落雷危険時には使用しないでください。● 潜在的な危険を回避するために、作業領域の視界を遮るものがないようにしてください。機器は、十分な照明のもとで使用してください。● 機器での作業時には走らず、歩いてください。後ろ向きに歩かないでください。無理な体勢を避けて、しっかりと安定した状態でバランスを保ってください。● 機器が落下した、衝撃を受けた、または異常に振動する場合は、すぐに機器を停止し、損傷の有無を確認して振動の原因を特定します。損傷箇所を修理する場合は認定カスタマーサービスに依頼するか、機器を交換してください。● 障害あるいは事故時には機器をスイッチオフして、充電式電池パックを取外すこと。有資格のカスタマーサービス員が点検してから初めて、機器を再び運転させてください。● 背負式プロウにはキャリングハーネスが搭載されています。キャリングハーネスを慎重に調整して、機器の重量を分散させます。本機器を使用する前に、キャリングハーネスとクイックリリースファスナーの使用方法をよく理解してください。危険が発生した場合でも、正しい使用方法により重傷を防ぐことができます。キャリングハーネスの上に衣服を着用したり、その他の方法でクイックリリースファスナーに届かないような方法はしないでください。● 回転部品による怪我の危険。モーターを停止し、充電式電池パックを取り外し、すべての可動部品が完全に停止していることを確認してください。

- 機器を誰もいない状態で放置する前に。
- 異物が当たった後、機器を点検する前に。
- 機器を点検、保守あるいは機器を使用して作業する前に。

**△ 注意** ● 同様の電動ツールを周りで操作する場合、聴覚に障害をきたすリスクや、作業場に立ち入る人などの潜在的な危険に気づかない可能性を高めます。● 本機器を改造市内でください。また、メーカーが推奨する付属品とスペアパーツのみを使用してください。● 粉塵の吸入による健康への危険。本機器を用いた作業では、防塵マスクを使用してください。● ほこりの多い表面は、ほこりの量をへらすため湿らせてください。● 開いている窓の近くで本機器を使用しないでください。● プロウのノズルを人や動物に向けたくないでください。

**注意** ● ゴミが空気取り入れ口に吸い込まれた場合、機器が損傷する場合があります。プロウを飛びやすいごみの上または近くに置かないでください。● プロウの管に異物を挿入しないでください。

**注意事項** ● 風が地面に近く、効果的に機能するように、ノズルの延長部品を使用します。● 機器は適切な時間帯のみ使用してください。現地の規制および条例も遵守してください。早朝または夜間に作業する場合、他の人の迷惑になることがあります。

## 安全な搬送および保管

**△ 警告** ● 機器を保管または搬送する前には電源を切り、充電式電池パックを冷ましてから取り外してください。

**△ 注意** ● 怪我や機器が損傷する危険性があります。運搬中は機器が動いたり落下したりしないようしっかりと固定してください。

**注意** ● 輸送や保管の前には、機器から異物を取り除いてください。● 機器が、お客様の手の届かない、乾燥した換気の良い場所に保管してください。機器を園芸用薬品などの腐食性物質から遠ざけてください。● 機器は戸外で保管しないでください。

## 安全なメンテナンスと手入れ

**△ 警告** ● エンジンをおフにし、すべての可動部品が完全に停止していることを確認し、電池パックを取り外してから、機器の点検、クリーニング、または保守を行ってください。● このデバイスの点検保守作業には特別な注意と知識が必要であり、適切な資格を持つ技術者のみが実行できます。本機器のメンテナンスは認定サービスセンターに依頼してください。● ビン、ナットおよびボルトが硬く絞められていることを一定の間隔でチェックして、機器が安全な状態であることを確認してください。

**△ 注意** ● メーカーが承認した、アクセサリおよびアタッチメントのみを使用してください。純正スペアパーツ、純正アクセサリおよび純正アタッチメントを使用することで、安全でトラブルの無い機器の動作が保証されます。

**注意** ● 製品は、使用の後毎回、柔らかい乾いた布を使って清掃してください。

**注意事項** ● 調整と修理は、本取扱説明書に記載されているもののみ行ってください。それ以外の修理については、認定を受けたカスタマーサービス窓口までご連絡ください。● 損傷または判読不能な機器の警告ラベルは、認可されたカスタマーサービスに交換させていただきます。

## 残留リスク

機器を意図されたとおりを使用する場合でも、特定の残留リスクが残ります。以下の危険性が機器の使用時に発生する可能性があります。

### △ 警告

- 振動は怪我をもたらします。作業を完了するためには、各作業に適した工具、規定のハンドルを使用し、必要な最低速度を設定します。
- 騒音は聴覚障害をもたらします。聴覚保護具を着用して負荷を抑制してください。
- プロウの管から出る空気圧により飛ばされた物による負傷。
- 常に保護めがねを着用してください。

## リスク抑制

### △ 注意

- 機器の長時間に渡る使用は、振動による血行障害を手にもたらすことがあります。使用の一般的な所要時間は、影響要素が多数に及ぶために特定できません。
  - 個人差のある血行障害（頻繁に指の冷えあるいは疼き）
  - 低い周辺温度。手の保護用に手袋を着用してください。
  - 長時間の力んだ握りによる血行障害。
  - 中断なし運転は、中断して一時休止するよりも有害。
- 機器の定期的な長時間使用で症状、例えば指の冷え/疼きの再発する場合には、医師に相談してください。



## 規定に沿った使用

### △ 警告

この機器は、子供や身体的、感覚的、精神的能力が制限された人、またはこれらの指示に不慣れな人が使用することを意図していません。

- 本機器は業務用としての使用に適しています。
- 当機器は野外での使用専用です。
- 本機器は、乾燥した明るい環境でのみ使用できます。
- 本機器は、落ち葉、草、生け垣の刈り込みや庭のごみなど、地面にある軽いものを吹き飛ばすために設計されています。

### 予想可能な誤った使用

規定に沿った使用以外の使用は許可されていません。規定に沿った使用以外の使用によって生じた損害には使用者が責任を負います。

### 環境保護



梱包材はリサイクル可能です。梱包材は環境に適した方法で廃棄してください。



電気および電子機器には、誤って取り扱ったり廃棄したりすると人間と環境に危険を及ぼす可能性があります。あるバッテリーや充電式電池パックあるいはオイルなどの構成要素が含まれています。

しかしながら、これらは機器が適切に機能するために必要な構成要素です。このシンボルが表記されている機器は、家庭ゴミと一緒に廃棄してはいけません。

### 物質についての注意事項 (REACH)

物質に関する最新情報は、以下を参照してください：  
[www.kaercher.de/REACH](http://www.kaercher.de/REACH)

### 付属品と交換部品

純正のアクセサリおよび純正のスペアパーツのみ使用してください。これにより装置の安全で、トラブルの無い動作の保証が約束されます。アクセサリやスペアパーツに関する詳細については、[www.kaercher.com](http://www.kaercher.com)をご参照ください。

### 同梱品

本装置の同梱品は包装材の上に表示されています。開梱の際に内容物が揃っているか確認してください。付属品が欠けている場合や輸送による損傷があった場合は販売業者にご連絡ください。

### 機器上のシンボル

	使用を開始する前に取扱説明書とすべての安全に関する注意事項をお読みください。
	本機器での作業中には適切な保護めがねと防音保護具を着用してください。
	当機器を雨、湿気に晒さないでください。
	飛散物体による危険。見ている人が作業範囲に近寄らないようにしてください。

	回転するファンホイール。本機器の動作中は、手や足を開口部に近づけないでください。
	ラベルに記載された保証音圧レベル：97 dB。

### 機器に関する説明

取扱説明書にはすべての装備が記載されています。各種機能に応じて納品範囲に差異があります（包装を参照）。

図はグラフィックページを参照イラスト A

- ① ブロワ管のノズル
- ② ブロワの管
- ③ バヨネットコネクタ式ハウジング
- ④ トリガー
- ⑤ 回転速度固定
- ⑥ ケーブル
- ⑦ クランプ
- ⑧ ベロース
- ⑨ 背負い用フレーム
- ⑩ モーターハウジング
- ⑪ 充電電池取付具
- ⑫ 形式表示板
- ⑬ ロックねじハンドル
- ⑭ ターボブーストボタン
- ⑮ ハンドル
- ⑯ 充電式電池パックのロック解除ボタン
- ⑰ 吊り下げ用穴付きサポートブラケット
- ⑱ 高さ調整用ストラップのバックル
- ⑲ クリック式バックルのストラップ
- ⑳ 接続管
- ㉑ \*バッテリーパワー + 36V用の電池パック
- ㉒ \*バッテリーパワー + 36V用の急速充電器
- ㉓ 組み立てツール

\* オプション

### 充電式電池パック

本機器は2つの36 V Kärcher バッテリーパワー+バッテリーパックで動作します。

### 取り付け

#### 機器の組み立て

### △ 警告

不完全に組み立てられた機器による負傷の危険

本機器は、完全に組み立てられ、機能している場合のみ操作してください。

## 操作要素

本ブロワには次のようなスイッチ類があります。

- 本機器のオンとオフを切り替えるためのトリガー。このトリガーをどれだけ強く押すかに応じて、速度を調整できます。
- 風の速度を固定するための速度固定レバー。
- 回転速度固定で設定された風速を最大化するターボブーストボタン。ブーストモードは2分間継続し、その後自動的に通常のモードに戻ります。
- ハンドルの位置を変更するためのロック用ねじ。

## 充電式電池の投入

### 注意

#### 汚れたコンタクト

装置および充電式電池の損傷

ご使用前に充電式電池ホルダーとコンタクトに汚れがないか点検し、必要に応じてこれを清掃します。

#### イラスト H

1. 電池パックをそれぞれのホルダーにカチッと音がするまで押し込みます。

## キャリングハーネスを着用する

### 注意事項

キャリングハーネスは両方の肩にかけなければなりません。

1. ベルトのバックルを動かして、クリック式ファスナーの高さを調整します。
2. ベルトのバックルを所定の位置にカチッとはめ込みます。
3. ストラップの端を引っ張って、ハーネスがぴったりに合うようにします。

## 機器をオンにする

### △ 注意

飛散物による怪我や、騒音による聴覚障害の危険

常に保護メガネおよび防音保護具を着用してください。

1. 充電式電池パックを取り付けます。以下の章を参照： 充電式電池の投入。
2. トリガーを押します。

#### イラスト I

3. 速度を固定します。

#### イラスト J

- a 回転速度固定つまみを使用して、風の強さを設定します。
- b 必要に応じて、最大風量を得るには、ターボブーストボタンを押します。

## 充電式電池パックを取外す

### 注意事項

長時間作業を中断する場合は、本機器から両方の充電式電池パックを取り外し、不正使用から保護してください。

1. 充電式電池パックのロック解除ボタンを充電式電池パックの方向に引きます。

#### イラスト K

2. 充電式電池パックのロック解除ボタンを押して、充電式電池パックのロックを解除します。
3. 充電式電池パックを機器から取出します。

## 運転の終了

1. 充電式電池パックを本機器から取り外します（以下の章を参照： 充電式電池パックを取外す）。
2. 機器を洗浄します（参照： 章 機器の清掃）。

1. ベローズをハウジングに取り付けます。
  - a ベローズの一端をハウジング管に押し込み、管の隆起したバリがベローズのスリットにしっかりと合わさるようにします。

#### イラスト B

- b ケーブルをパイプクランプの凹部に挿入します。
- c 上下にパイプクランプ部品をベローズを介してパイプに合わせ、ケーブルが挟まれることがないようにします。
- d 機器に最も近い側面のねじをネジをパイプクランプに使用し、付属の組み立てツールで締め付けます。

#### イラスト C

- e 第2のねじをパイプクランプの反対側に使用し、付属の組み立てツールで締め付けます。
2. 接続パイプをベローズに取り付けます。
    - a 接続パイプをベローズに押し込み、管の隆起したバリがベローズのスリットにしっかりと合わさるようにします。

#### イラスト D

- b ケーブルをパイプクランプの凹部に挿入します。
- c 上下にパイプクランプ部品をベローズを介してパイプに合わせ、ケーブルが挟まれることがないようにします。
- d 機器に最も近い側面のねじをネジをパイプクランプに使用し、付属の組み立てツールで締め付けます。

#### イラスト E

- e 第2のねじをパイプクランプの反対側に使用し、付属の組み立てツールで締め付けます。
3. ブロワ管のノズルを組み立てます。
    - a ノズルにある溝をブロワ管のノズルの上にスライドさせます。

#### イラスト F

- b 2つの矢印が互いに向き合うようにノズルを回します。ノズルは所定の位置にロックされています。
4. ブロワ管を組み立てます。
    - a ブロワ管にある溝を機器のノズルの上にスライドさせます。

#### イラスト F

- b ブロワ管を回して、2つの矢印が互いに向き合うようにします。ブロワ管は所定の位置にロックされています。

## ハンドル位置を変更する

ハンドルの位置は、作業者のニーズに合わせて調整できます。

1. ハンドルの位置を変更します。

#### イラスト G

- a ロック用ねじを緩めます。
- b ハンドルを管上で動かします。
- c ロック用ねじを締めます。

## 操作

### △ 警告

不完全に組み立てられた機器による負傷の危険

本機器は、完全に組み立てられ、機能している場合のみ操作してください。

### △ 注意

飛散物による負傷の危険

本機器を使用したいかなる作業においても、保護メガネと適切な保護手袋を着用してください。

## 搬送と保管

1. 本機器のスイッチをオフにします。
2. 充電式電池パックを取り外します。以下の章を参照： 充電式電池パックを取外す。
3. ブロワ管を取り外します。

### イラスト L

- a ブロワ管が外れるまで回します。
  - b ブロワ管を取り外します。
4. ブロワ管のノズルを取り外します。

### イラスト L

- a ブロワ管から取り外すことができるまで、ブロワ管のノズルを回転させます。
- b ブロワ管のノズルを取り外します。

## 手入れとメンテナンス

機器はメンテナンスの必要はありません。

### 機器の清掃

#### △ 警告

##### 無制御の入電

##### 負傷の危険

充電式電池パックは、休憩中や点検/お手入れの作業前に機器から取り外してください。

#### 注意

##### 間違った清掃方法

##### 機器の損傷

機器を湿った布で清掃してください。  
溶剤を含むクリーナーは使用しないでください。  
機器を水に浸すのは絶対にやめてください。  
機器の清掃にホースによる水噴射や高圧水噴射を使用しないでください。

1. 本機器のスイッチをオフにします。
2. 充電式電池パックを取外します（以下の章を参照： 充電式電池パックを取外す）。
3. 機器の表面を柔らかい乾いた布で清掃します。

### イラスト M

### ベローズの交換

#### △ 警告

##### 無制御の入電

##### 負傷の危険

充電式電池パックは、休憩中や点検/お手入れの作業前に機器から取り外してください。

#### △ 警告

##### 不完全に組み立てられた機器による負傷の危険

本機器は、完全に組み立てられ、機能している場合のみ操作してください。

1. 本機器のスイッチをオフにします。
2. 充電式電池パックを取外します（以下の章を参照： 充電式電池パックを取外す）。
3. ベローズを取り外します。

### イラスト N

- a 接続パイプのクランプのねじを、付属の組み立てツールを使用して緩め、取り外します。
  - b あれをクランプを取り外します。
  - c 接続パイプを取り外します。
  - d ハウジングのクランプのねじを付属の組み立てツールを使用して、ハウジングのクランプのネジを緩めて取り外します。
  - e クランプを取り外します。
  - f ハウジングからベローズを取り外します。
4. 新しいベローズをハウジングに取り付けます。
    - a ベローズの一端をハウジング管に押し込み、管の隆起したバリがベローズのスリットにしっかりと合わせるようにします。

### イラスト B

- b ケーブルをパイプクランプの凹部に挿入します。
- c 下上にパイプクランプ部品をベローズを介してパイプに合わせ、ケーブルが挟まれることがないようにします。
- d 機器に最も近い側面のねじをネジをパイプクランプに使用し、付属の組み立てツールで締め付けます。

### イラスト C

- e 第2のねじをパイプクランプの反対側に使用し、付属の組み立てツールで締め付けます。
5. 接続パイプを新しいベローズに取り付けます。
    - a 接続パイプをベローズに押し込み、管の隆起したバリがベローズのスリットにしっかりと合わせるようにします。

### イラスト D

- b ケーブルをパイプクランプの凹部に挿入します。
- c 下上にパイプクランプ部品をベローズを介してパイプに合わせ、ケーブルが挟まれることがないようにします。
- d 機器に最も近い側面のねじをネジをパイプクランプに使用し、付属の組み立てツールで締め付けます。

### イラスト E

- e 第2のねじをパイプクランプの反対側に使用し、付属の組み立てツールで締め付けます。
6. ブロワ管のノズルを組み立てます。
    - a ノズルにある溝をブロワ管のノーズの上にスライドさせます。

### イラスト F

- b 2つの矢印が互いに向き合うようにノズルを回します。  
ノズルは所定の位置にロックされています。
7. ブロワ管を組み立てます。
    - a ブロワ管にある溝を機器のノーズの上にスライドさせます。

### イラスト F

- b ブロワ管を回して、2つの矢印が互いに向き合うようにします。  
ブロワ管は所定の位置にロックされています。

## 障害発生時のサポート

障害発生の原因は簡単なものであることがよくあり、以下の一覧表を参考にすればご自分で対処することができます。確信が持てない時や、該当する障害が記載されていない場合は認可カスタマーサービスまでご連絡ください。

よく手入れをしても充電式電池パックの容量が使用年月とともに減少するため、完全充電の状態でも本来の最大稼働時間に達しなくなります。これは故障には当たりません。

エラー	原因	解決策
装置が始動しません	充電式電池パックが正しく取り付けられていません。	● 充電式電池パックをホルダーに嵌るまで押し込みます。
	充電式電池パックが空です。	● 充電式電池パックを充電してください。
	充電式電池パックの故障。	● 充電式電池を交換します。
使用中に装置が停止します	充電式電池がオーバーヒートしています	● 作業を中止し、充電式電池の温度が正常に戻るまで待ちます。
	モーターが過熱状態です	● 作業を中止してモーターの温度が下がるのを待ちます。

## 保証

国ごとに弊社の販売会社が発行する保証条件が有効です。保証期間中は、資材または製造上の欠陥が原因とみられる装置の故障に関しては無料で修理いたします。保証請求の際はレシートを販売店またはお近くの認可カスタマーサービスを提示してください。  
(住所は裏面をご覧ください)

## 技術データ

		LBB 1060/36 Battery
<b>装置のデータ</b>		
公称電圧	V	36
平均風速	km/h	135
平均風速、ターボモード	km/h	193
最大理論風速、充電式ブロワー	km/h	163
最大理論風速、ターボモード充電式ブロワー	km/h	232
風量、充電式ブロワー	m <sup>3</sup> /h	744
風量、ターボモード充電式ブロワー	m <sup>3</sup> /h	1063
<b>度量衡</b>		
重量 (充電電池パックなし)	kg	8.5
長さ x 幅 x 高さ	mm	1579x 546x 470
<b>EN 50636-2-100 に基づいて求めた値</b>		
音圧レベル L <sub>pA</sub>	dB(A)	81.2
不確実性 K <sub>pA</sub>	dB(A)	3.0
音響出力レベル L <sub>WA</sub> + 不確実性 K <sub>WA</sub>	dB(A)	97
総振動値	m/s <sup>2</sup>	0.8
不確実性 K	m/s <sup>2</sup>	1.5

技術的な変更が行われることがあります。

## 振動値

### △ 警告

記載された振動値は、標準的な試験方法で測定されたもので、機器の比較に使用することができます。記載された振動値は、負荷の予備的評価に使用できません。使用方法によっては、機器の使用における振動によるエミッションが記載された合計値から外れることがあります。

手と腕の振動値が 2.5 m/s<sup>2</sup> の超える装置 (取扱説明書の技術データの章を参照)

△ **注意** ● 本機器を数時間連続して使用すると、しびれを起こすことがあります。 ● 手の保護用に手袋を着用してください。 ● 定期的に休憩を取ってください。

## EU 準拠宣言

弊社はここに以下に記載する機械がその設計と製造型式および弊社によって市場に出された仕様において、関連するEU指令の安全要件および健康要件を満たしていることを宣言します。弊社との相談なしに機械に改造を食うわえた場合は、この宣言の有効性が失われます。

製品: 充電タイプの背負い式ブロワー  
型式: 1.042-509.x, 1.042-510.x

### 関連するEU指令

2006/42/EG (+2009/127/EG)  
2014/30/EU  
2000/14/EG (+2005/88/EG)  
2011/65/EU

### 適用される調和規格

EN 60335-1:2012+A11:2014+A13:2017  
EN 50636-2-100:2014  
EN ISO 12100: 2010  
EN 55014-1: 2017  
EN 55014-2: 2015  
EN 50581: 2012

### 適用される適合性評価手続き

2000/14/EGおよび、2005/88/EGにより改訂: 付録 V

### 音響出力レベル dB(A)

測定値: 94.3

保証: 97

署名者は取締役の全権代理として行動します。



H. Jenner  
Chairman of the Board of Management



S. Reiser  
Director Regulatory Affairs & Certification

文書の全権委員: S. Reiser  
Alfred Kärcher SE & Co. KG  
Alfred-Kärcher-Str. 28 - 40  
71364 Winnenden (Germany)  
電話番号: +49 7195 14-0  
ファックス: +49 7195 14-2212  
Winnenden, 2018年09月1日

7. تركيب أنبوب النفخ.  
 a دفع التجويفات الموجودة بأنبوب النفخ على ألسنة الجهاز.  
**صورة إيضاحية F**  
 b اقلب أنبوب النفخ بحيث يشير كلا السهمان إلى بعضهما البعض.  
 ثبت أنبوب النفخ في مكانه.

## مساعدة في حالة حدوث أعطال

مع مرور الزمن ستتخف سعة البطارية حتى مع العناية الجيدة، بحيث لا يتم الوصول لزمن التشغيل الكامل حتى عندما تكون البطارية مشحونة بشكل كامل أيضاً. هذا لا يعد عيباً.

في الغالب تكون للاختلالات أسباب بسيطة يمكنك التغلب عليها ببساطة بالاستعانة بالعرض العام التالي. في حالات الشك أو عند حدوث اختلالات غير مذكورة هنا فيرجى التوجه إلى خدمة العملاء المعتمدة.

خطأ	السبب	حل المشكلة
الجهاز لا يعمل	علبة البطارية غير مركبة بشكل صحيح.	● دفع علبة البطارية حتى تثبت في مكانها.
	علبة البطارية فارغة.	● شحن علبة البطارية.
	علبة البطارية معطلة.	● استبدل علبة البطارية.
الجهاز يتوقف أثناء التشغيل	البطارية ساخنة للغاية	● إيقاف العمل والانتظار حتى تصح درجة حرارة علبة البطارية في النطاق الطبيعي.
	المحرك ساخن للغاية	● إيقاف العمل، وترك المحرك حتى يبرد.

### قيمة الاهتزاز

#### ⚠ تحذير

تم قياس قيمة الاهتزاز المذكورة باستخدام طريقة اختبار قياسية ويمكن استخدامها لمقارنة الأجهزة.

يمكن أن يتم استخدام قيمة الاهتزاز المذكورة للتقييم المؤقت للعبء.

اعتماداً على نوع وكيفية تشغيل الجهاز، يمكن أن يختلف انبعاث الذبذبات أثناء الاستخدام الحالي للجهاز عن القيمة المذكورة.

الأجهزة التي تصدر قيمة اهتزاز لليد أو الذراع < 2,5 م/ث<sup>2</sup> (انظر فصل البيانات الفنية في دليل التشغيل)

⚠ تنويه ● يمكن أن يؤدي استعمال الجهاز لعدة ساعات دون انقطاع إلى ظهور شعور بالتحذير. ● استخدم قفازات دافئة لحماية اليدين. ● عليك التوقف للاستراحة بشكل منتظم.

### الضمان

يسري في كل دولة شروط الضمان التي تضعها شركة التسويق المتخصصة التابعة لنا. نحن نتولى إصلاح الأخطاء التي قد تطرأ على جهازك خلال فترة الضمان بدون مقابل، عندما يكون سبب هذه الأعطال ناجم عن عيب في المواد المستخدمة أو في عملية التصنيع. في حالة استحقاق الضمان، نوجه من فضلك بقسيمة الشراء إلى أقرب موزع أو مركز خدمة عملاء معتمد.  
 (العنوان على الصفحة الخلفية)

### البيانات الفنية

LBB 1060/36 Battery	
أداء الجهاز	
جهد إسمي	36 V
متوسط سرعة الهواء	135 km/h
متوسط سرعة الهواء في وضع التريو	193 km/h
أقصى سرعة هواء نظرية للمنفخ العامل ببطارية	163 km/h
أقصى سرعة هواء نظرية للمنفخ العامل ببطارية في وضع التريو	232 km/h
حجم الهواء بالمنفخ العامل ببطارية	744 m <sup>3</sup> /h
حجم الهواء بالمنفخ العامل ببطارية في وضع التريو	1063 m <sup>3</sup> /h
الأبعاد الوزن	
الوزن (بدون علبة بطارية)	8.5 kg
الطول x العرض x الارتفاع	1579x 546x 470 mm
القيم المسجلة وفقاً للمواصفة EN 50636-2-100	
مستوى انبعاث الصوت L <sub>PA</sub>	81.2 dB(A)
قيمة الخطر K <sub>PA</sub>	3.0 dB(A)
مستوى قدرة الصوت L <sub>WA</sub> + قيمة الشك K <sub>WA</sub>	97 dB(A)
قيمة الاهتزاز الإجمالية	0.8 m/s <sup>2</sup>
قيمة K	1.5 m/s <sup>2</sup>

المواصفات الفنية خاضعة للتعديل.

## تركيب البطارية

### تنبيه

#### الاملاس متسخة

اضرار بالجهاز والبطارية

افحص موضع البطارية والاملاسات قبل التركيب للتحقق من عدم وجود انسدادات وتنظيفها عند اللزوم.

#### صورة إيضاحية H

1. ادفع حزمة البطارية إلى موضعها الخاص إلى أن تتعشق في مكانها.

## ارتدي حزام الحمل

### إرشاد

يجب أن يتم ارتداء حزام الحمل على كلا الكتفين.

1. اضبط ارتفاع قفل الضغط عن طريق تحريك السقاطة على الحزام.
2. عشق سقاطة الضغط بالحزام.
3. شدد طرف الحزام حتى تلتصق معدات الحمل بالجسم بشكل مريح.

## تشغيل الجهاز

### ⚠ تنويه

خطر الإصابة بسبب الأجزاء المتحركة وأضرار السمع من خلال الضوضاء

قم دائما بارتداء واقى للسمع ونظارة واقية.

1. استخدام حزم البطارية، انظر الفصل تركيب البطارية.

2. اضغط على مفتاح تشغيل الجهاز.

3. تثبيت سرعة الدوران.

#### صورة إيضاحية I

a اضبط شدة تدفق الهواء مع تثبيت السرعة.

b إن لزم الأمر، اضغط على زر التبريد المعزز لضبط أقصى سرعة تدفق.

## إزالة علب البطارية

### إرشاد

ارتد إيقاف العمل لفترة طويلة، قم بإزالة علبتي البطارية من الجهاز وتأمينهما ضد الاستخدام غير المصرح به

1. شد زر تحرير علب البطارية في اتجاه علب البطارية.

2. الضغط على زر التحرير للإلغاء تأمين علب البطارية.

3. إخراج علب البطارية من الجهاز.

## إيقاف التشغيل

1. إزالة علب البطارية من الجهاز (انظر الفصل إزالة علب البطارية).

2. تنظيف الجهاز (انظر الفصل تنظيف الجهاز).

## النقل والتخزين

1. إيقاف الجهاز.

2. قم بإزالة حزم البطارية، انظر الفصل إزالة علب البطارية.

3. إزالة أنبوب النفخ.

#### صورة إيضاحية L

a إدارة أنبوب النفخ حتى يمكن فصله عن الأنبوب.

b فصل أنبوب النفخ.

4. إزالة فوهة أنبوب النفخ.

#### صورة إيضاحية L

a إدارة فوهة أنبوب النفخ حتى ينحل من أنبوب النفخ.

b إزالة فوهة أنبوب النفخ.

## العناية والصيانة

لا يحتاج الجهاز للصيانة.

## تنظيف الجهاز

### ⚠ تحذير

بدء التشغيل بدون تحكم

خطر الإصابة

قم بإزالة البطارية من الجهاز عند التوقف عن العمل وقبل إجراء جميع أعمال الصيانة والعناية.

## تنبيه

### تنظيف خاطئ

أضرار بالجهاز

قم بتنظيف الجهاز باستخدام منديل رطب.

لا تستخدم أي مواد تنظيف فيها مذيبات.

لا تغمر الجهاز بالمياه أبداً.

لا تنظف الجهاز عن طريق تيار ماء الخرطوم أو تيار ماء الضغط العالي.

1. إيقاف الجهاز.

2. قم بإزالة حزم البطارية (انظر الفصل إزالة علب البطارية).

3. قم بتنظيف سطح الجهاز بقطعة قماش ناعمة وجافة.

#### صورة إيضاحية M

## تدليل المفنخ القابل للطي

### ⚠ تحذير

بدء التشغيل بدون تحكم

خطر الإصابة

قم بإزالة البطارية من الجهاز عند التوقف عن العمل وقبل إجراء جميع أعمال الصيانة والعناية.

### ⚠ تحذير

خطر الإصابة بسبب عدم اكتمال جميع الجهاز

قم بتشغيل الجهاز فقط إذا يكون قد تم تركيبه بشكل كامل وقادر على تادية وظيفته تماما.

1. إيقاف الجهاز.

2. قم بإزالة حزم البطارية (انظر الفصل إزالة علب البطارية).

3. إزالة المفنخ القابل للطي.

#### صورة إيضاحية N

a قم بفك براغي المشبك في أنبوب التوصيل وإزالتها باستخدام أداة التركيب المتوفرة.

b إزالة المشبك.

c قم بإزالة أنبوب التوصيل.

d قم بفك براغي المشبك الموجودة على المبيت وإزالتها باستخدام أداة التجميع المتوفرة.

e إزالة المشبك.

f إزالة المفنخ القابل للطي من المبيت.

4. ركب مفنخ قابل للطي جديد في المبيت.

a ادفع إحدى نهايات المفنخ القابل للطي في مبيت الأنبوب بحيث يتم موائمة الحافة المرتفعة في الأنبوب بشكل آمن في فتحة المفنخ القابل للطي.

#### صورة إيضاحية B

b أدخل البكرة في الفتحة الموجودة في مشبك الأنبوب.

c ضع أجزاء مشبك الأنبوب بأعلى وأسفل على المفنخ القابل للطي في الأنبوب بحيث لا تكون البكرة محسورة.

d أدخل البرغي على الجانب الأقرب من الجهاز في مشبك الأنبوب وأحكام ربطه باستخدام أداة التركيب المتوفرة.

#### صورة إيضاحية C

e أدخل البرغي الثاني في الجانب الآخر من مشبك الأنبوب وأحكام ربطه باستخدام أداة التركيب المتوفرة.

5. تركيب أنابيب التوصيل في مفنخ قابل للطي جديد.

a ادفع أنبوب التوصيل في المفنخ القابل للطي بحيث يتم ضبط الفتحة المرتفعة في الأنبوب بصورة آمنة في فتحة المفنخ القابل للطي.

#### صورة إيضاحية D

b أدخل البكرة في الفتحة الموجودة في مشبك الأنبوب.

c ضع أجزاء مشبك الأنبوب بأعلى وأسفل على المفنخ القابل للطي في الأنبوب بحيث لا تكون البكرة محسورة.

d أدخل البرغي على الجانب الأقرب من الجهاز في مشبك الأنبوب وأحكام ربطه باستخدام أداة التركيب المتوفرة.

#### صورة إيضاحية E



e أدخل البرغي الثاني في الجانب الآخر من مشبك الأنبوب وأحكام ربطه باستخدام أداة التركيب المتوفرة.

6. تركيب فوهة أنبوب النفخ.

a قم بتمرير التجويفات الموجودة في الفوهة على فتحات أنبوب النفخ.

#### صورة إيضاحية F

b أدر الفوهة بحيث يشير كلا السهمين إلى بعضهما البعض. الفوهة معشقة في مكانها.

عجلات دوارة للمروحة. حافظ على إبعاد اليدين والقدمين عن الفتحات طوال فترة تشغيل الجهاز.	
مستوى ضغط الصوت المضمون والمذكور على الملصق يبلغ 97 dB.	

## مواصفات الجهاز

يتم في دليل التشغيل هذا شرح للتجهيزات الكاملة. وفقاً للموديل، ستكون هناك اختلافات في نطاق التوريد (انظر العبوة).

### صورة انظر صفحات الرسومات

#### صورة إيضاحية A

- ① فوهة أنبوب النفخ
  - ② أنبوب النفخ
  - ③ قفل بمسمار للمبيت
  - ④ مفتاح الجهاز
  - ⑤ تثبيت السرعة
  - ⑥ بكرة
  - ⑦ مشبك
  - ⑧ منفاخ قابل للطي
  - ⑨ إطار الحمل
  - ⑩ مبيت المحرك
  - ⑪ مدخل البطارية
  - ⑫ لوحة الطراز
  - ⑬ براغي إغلاق المقبض اليدوي
  - ⑭ زر الترو المعزز
  - ⑮ مقبض
  - ⑯ زر تحرير علب البطارية
  - ⑰ وحدة تحكم داعمة مع حلقة تعليق
  - ⑱ سقاطة لضبط حزام ارتفاع الحزام
  - ⑲ سقاطة لضغط بالحزام
  - ⑳ أنابيب التوصيل
  - ㉑ \* حزمة البطاريات، طاقة البطارية + 36 فولت
  - ㉒ \* شاحن سريع، طاقة البطارية + 36V
  - ㉓ أدوات التركيب
- \* اختياري

#### علبة البطارية

يمكن تشغيل الجهاز باستخدام اثنين طاقة البطارية كارشر+ 36 فولت من علب البطارية.

#### التركيب

#### تركيب الجهاز

#### تحذير

**خطر الإصابة بسبب عدم اكتمال تجميع الجهاز**  
قم بتشغيل الجهاز فقط إذا يكون قد تم تركيبه بشكل كامل وقادر على تادية وظيفته تماما.  
ركب المنفاخ القابل للطي في المبيت.

a ادفع إحدى نهايات المنفاخ القابل للطي في مبيت الأنبوب بحيث يتم موازنة الحافة المرتفعة في الأنبوب بشكل آمن في فتحة المنفاخ القابل للطي.

#### صورة إيضاحية B

b أدخل البكرة في الفتحة الموجودة في مشبك الأنبوب.  
c ضع أجزاء مشبك الأنبوب بأعلى وأسفل على المنفاخ القابل للطي في الأنبوب بحيث لا تكون البكرة محسورة.

d أدخل البرغي على الجانب الأقرب من الجهاز في مشبك الأنابيب وأحكام ربطه باستخدام أداة التركيب المتوفرة.

#### صورة إيضاحية C

e أدخل البرغي الثاني في الجانب الآخر من مشبك الأنابيب وأحكام ربطه باستخدام أداة التركيب المتوفرة.

2. ركب أنبوب التوصيل في المنفاخ القابل للطي.

a ادفع أنبوب التوصيل في المنفاخ القابل للطي بحيث يتم ضغط الفتحة المرتفعة في الأنبوب بصورة آمنة في فتحة المنفاخ القابل للطي.

#### صورة إيضاحية D

b أدخل البكرة في الفتحة الموجودة في مشبك الأنبوب.  
c ضع أجزاء مشبك الأنبوب بأعلى وأسفل على المنفاخ القابل للطي في الأنبوب بحيث لا تكون البكرة محسورة.

d أدخل البرغي على الجانب الأقرب من الجهاز في مشبك الأنابيب وأحكام ربطه باستخدام أداة التركيب المتوفرة.

#### صورة إيضاحية E

e أدخل البرغي الثاني في الجانب الآخر من مشبك الأنابيب وأحكام ربطه باستخدام أداة التركيب المتوفرة.

3. تركيب فوهة أنبوب النفخ.

a قم بتمرير التحويلات الموجودة في الفوهة على فتحات أنبوب النفخ.

#### صورة إيضاحية F

b أدر الفوهة بحيث يشير كلا السهمان إلى بعضهما البعض. الفوهة معشقة في مكانها.

#### صورة إيضاحية G

a ادفع التحويلات الموجودة بأنبوب النفخ على أسنة الجهاز.

#### صورة إيضاحية H

b اقلب أنبوب النفخ بحيث يشير كلا السهمان إلى بعضهما البعض.  
ثبت أنبوب النفخ في مكانه.

#### ضبط موضع المقبض اليدوي

يمكن ضبط موضع المقبض اليدوي وفقاً لاحتياجات المشغل.

1. تغيير موضع المقبض اليدوي.

#### صورة إيضاحية G

a فك براغي القفل.  
b ادفع المقبض اليدوي على الأنبوب.  
c احكام ربط براغي القفل.

#### الاستعمال

#### تحذير

**خطر الإصابة بسبب عدم اكتمال تجميع الجهاز**  
قم بتشغيل الجهاز فقط إذا يكون قد تم تركيبه بشكل كامل وقادر على تادية وظيفته تماما.

#### تنويه

#### خطر الإصابة بسبب الأشياء المتطايرة

قم بارتداء نظارة واقية وقفاز واق مناسب عند إجراء أي عمل باستخدام الجهاز.

#### عناصر الاستعمال

تحتوي نافخة أوراق الشجر على عناصر الاستعمال التالية:

- مفتاح الجهاز لتشغيل وإيقاف الجهاز. يمكن أن يتم تنظيم سرعة الدوران باستخدام مفتاح الجهاز، اعتماداً على قوة التشغيل.
- ذراع لتثبيت سرعة الدوران، لتثبيت سرعة تدفق الهواء.
- زر الترو المعزز لزيادة سرعة الهواء المضبوطة إلى الحد الأقصى باستخدام مثبت سرعة الدوران. يظل وضع المعزز نشطاً لمدة دقيقتين، ثم يعود تلقائياً إلى التشغيل العادي.
- برغي القفل لتغيير موضع المقبض اليدوي.

## الاستخدام المطابق للتعليمات

### ⚠ تحذير

يُمنع استخدام هذا الجهاز من قبل الأطفال أو الأشخاص الذين يعانون من أية إعاقة بدنية أو حسية أو عقلية أو من ليس لديهم الخبرة والمعرفة.

- الجهاز مخصص للاستخدام التجاري.
- الجهاز مخصص للاستخدام الخارجي فقط.
- لا يسمح باستخدام الجهاز إلا في بيئة جافة جيدة الإضاءة.
- الجهاز مصمم لنفخ تانج الكس الخفيف الموجود على الأرض، مثل الأوراق والحشائش ونفخات الحدائق الأخرى.

### سواء الاستعمام المتوقع

يجتنب أي استخدام غير مطابق للغرض المخصص. المشغل مسؤول عن الأضرار التي تنتج عن الاستخدام المطابق.

### حماية البيئة



المواد المستخدمة في التغليف قابلة لإعادة التدوير. يرجى التخلص من مواد التغليف بطريقة تحافظ على البيئة.



تحتوي الأجهزة الكهربائية والإلكترونية مواد قيمة قابلة لإعادة التدوير وغالباً على أجزاء مثل البطاريات، متراكبات أو الزبوت والتي قد تشكل خطورة على صحة الإنسان والبيئة في حالة التعامل معها أو تم التخلص منها بصورة خاطئة. إلا أن هذه الأجزاء ضرورية لتشغيل الجهاز بصورة سليمة. لا يجوز التخلص من الأجهزة المميزة بهذا الرمز مع النفايات المنزلية.

### إرشادات حول مواد المحتويات (REACH)

تجد المعلومات الحالية حول مواد المحتويات على الموقع: [www.kaercher.com/REACH](http://www.kaercher.com/REACH)

### الملحقات التكميلية وقطع الغيار

استخدام الملحقات التكميلية الأصلية وقطع الغيار الأصلية فقط، والتي تضمن تشغيل الجهاز بشكل آمن وخالٍ من الاختلالات. تجد المعلومات الخاصة بالملحقات التكميلية وقطع الغيار على الموقع [www.kaercher.com](http://www.kaercher.com).

### محتوى التسليم

محتوى تسليم الجهاز مصور على العبوة. تأكد من وجود جميع محتويات العبوة عند فتحها. وفي حالة نقص أية ملحقات تكميلية أو اكتشاف أي تلف بها ناتج عن عملية النقل، يرجى إخطار البائع.

### رموز على الجهاز

اقرأ تعليمات التشغيل وكافة تعليمات السلامة قبل بدء التشغيل.	
قم بارتداء واقى للسمع ونظارة واقية مناسبة أثناء استخدام الجهاز.	
لا تعرض الجهاز للمطر أو الرطوبة.	
الخطر بسبب الأشياء المتطايرة. عليك إبعاد الأشخاص المتفرجين من منطقة العمل.	

## النقل والتخزين الآمن

⚠ **تحذير** • قم بإيقاف الجهاز واتركه يبرد وقم بإزالة علبة البطارية قبل تخزينه أو نقله.

⚠ **تنويه** • خطر الإصابة وجروح ثقبات بالجهاز. قم بتأمين الجهاز ضد الحركة أو السقوط عند إجراء عملية النقل.

⚠ **تنبيه** • قم بإزالة جميع الأجسام الغريبة من الجهاز قبل نقله أو تخزينه. • قم بتخزين الجهاز في مكان جاف ذا تهوية جيدة ولا يمكن للأطفال الوصول إليه. • بعد الجهاز عن المواد المسببة للتآكل مثل المواد الكيميائية للحدائق. • لا تخزن الجهاز في مكان خارجي.

### العناية والصيانة الآمنة

⚠ **تحذير** • أوقف المحرك، وتأكد أن جميع الأجزاء المتحركة قد توقفت تماماً. ثم ازل البطارية قبل فحص الجهاز أو تنظيفه أو صيانته. • تتطلب أعمال الخدمة والصيانة على هذا الجهاز عناية ومعرفة خاصة ولا يسمح بإجرائها إلا بواسطة فنيين متخصصين مؤهلين بشكل مناسب. اصطحب الجهاز إلى مركز خدمة عملاء معتمد للصيانة. • تأكد من أن الجهاز في حالة سليمة عن طريق إجراء فحص على فترات منتظمة إذا كانت الخواوير والصواميل والبراغي مشدودة بشكل محكم.

⚠ **تنويه** • لا تستخدم إلا قطع الغيار والملحقات والقطع التركيبية المصرح بها من الشركة المصنعة. قطع الغيار والملحقات والقطع التركيبية الأصلية تضمن تشغيل الجهاز بشكل آمن وخالٍ من الاختلالات.

⚠ **تنبيه** • نظّف المنتج بعد كل استعمال باستخدام فوطة ناعمة وجافة.

⚠ **إرشاد** • يُسمح لك بإجراء الإعدادات والإصلاحات الموضحة في دليل التشغيل هذا فقط. اتصل بمركز خدمة العملاء المعتمد الذي تتعامل معه بشأن الإصلاحات الإضافية. • أهدب باستبدال علامات التحذير التالفة أو غير المقروءة على الجهاز إلى خدمة العملاء المعتمدة.

### المخاطر المتبقية

تبقى بعض المخاطر حتى عندما يتم تشغيل الجهاز على النحو المطابق للتعليمات. يمكن أن تقع المخاطر التالية عند استخدام الجهاز:

### ⚠ تحذير

- الاهتزاز قد يسبب وقوع إصابة. استخدم الأداة المناسبة لكل مهمة، واستخدم المقابض المتوفرة، واستخدم أقل سرعة مطلوبة لإنجاز المهمة.
- الضوضاء قد تلحق الضرر بحاسة السمع. ارتد واقى للسمع وحدد قدرة التحمل.
- الإصابات الناجمة عن الأشياء المتطايرة والتي يمكن أن تخرج من أنبوب المنفاخ نتيجة ضغط الهواء.
- ارتدي دائماً نظارة حماية العين.

### تقليل المخاطر

### ⚠ تنويه

- قد يؤدي استخدام الجهاز لفترة طويلة متواصلة إلى حدوث مشاكل بسريران الدورة الدموية في اليدين وذلك بسبب الاهتزازات. لا يمكن أن يتم تحديد فترة الاستخدام بشكل عام، لأن ذلك يتعلق بعدة عوامل مؤثرة:
- استعداد شخصي لضعف الدورة الدموية (غالباً أصابع باردة، وخز في الأصابع)
- درجة حرارة المحيط المنخفضة. استخدم قفازات دافئة لحماية اليدين.
- يتم عن طريق مسك الجهاز بشكل قوي منع دوران الدورة الدموية.
- تكون عملية الاستخدام المتواصلة أكثر ضرراً من الاستخدام المتقطع من خلال وقفات الاستراحة.
- عند استخدام الجهاز بشكل منتظم ولفترات طويلة وحينها يتكرر ظهور عوارض مثل تنميل الأصابع، أصابع باردة، ينبغي عليك مراجعة الطبيب.



## المحتويات

181	إرشادات عامة.....
181	إرشادات السلامة.....
182	الاستخدام المطابق للتعليمات.....
182	حماية البيئة.....
182	الملحقات التكميلية وقطع الغيار.....
182	محتوى التسليم.....
182	رموز على الجهاز.....
183	مواصفات الجهاز.....
183	التركيب.....
183	الاستعمال.....
184	النقل والتخزين.....
184	العناية والصيانة.....
185	مساعدة في حالة حدوث أعطال.....
185	الضمان.....
185	البيانات الفنية.....

## إرشادات عامة

اقرأ قبل أول استخدام للجهاز إرشادات السلامة هذه، ودليل التشغيل الأصلي هذا، وإرشادات السلامة المرفقة بعلبة البطارية وكذلك دليل التشغيل الأصلي المرفق بعلبة البطارية / جهاز الشحن القياسي. ثم تصرف طبقاً لذلك. حافظ على الكتيبات الخاصة للاستخدام لاحقاً أو تسليمها للمالك اللاحق. عليك إلى جانب الإرشادات الواردة في دليل التشغيل مراعاة القواعد العامة للسلامة والوقاية من الحوادث والتي يحددها المشرع القانوني.

## إرشادات السلامة

### درجات الخطر

- ⚠️ خطر**  
إشارة إلى خطر مباشر وشيك الحدوث وقد يؤدي إلى إصابات جسدية بالغة أو إلى الوفاة.
- ⚠️ تحذير**  
إشارة إلى موقف قد تحفه المخاطر وقد يؤدي إلى إصابات جسدية بالغة أو إلى الوفاة.
- ⚠️ تنويه**  
إشارة إلى موقف قد تحفه المخاطر وقد يؤدي إلى إصابات بسيطة.
- تنبيه**  
إشارة إلى موقف قد تحفه المخاطر وقد يؤدي إلى حدوث أضرار مادية.

### تعليمات السلامة العامة

**⚠️ خطر** • إصابات خطيرة بسبب العمل بدون تركيز. لا تستخدم الجهاز إذا كنت تحت تأثير المخدرات أو الكحول أو الأدوية أو عندما تكون مجهداً.

**⚠️ تحذير** • اقرأ جميع إرشادات السلامة والتعليمات. أي تقصير في الالتزام بإرشادات السلامة والتعليمات يمكن أن يؤدي إلى عسفة كهربائية و/ أو إصابات خطيرة. **احفظ جميع إرشادات السلامة والتعليمات للمستقبل.** • يمنع استخدام هذا الجهاز من قبل الأطفال أو الأشخاص الذين يعانون من أية إعاقة بدنية أو حسية أو عقلية أو من ليس لديهم الخبرة والمعرفة. يمكن أن تحدث اللوائح المحلية عمر المستخدم. • تأكد من تثبيت جميع تجهيزات الحماية والمقابض بشكل صحيح وآمن وفي حالة جيدة. • قبل التشغيل، تأكد أن الجهاز وجميع عناصر الاستعمال وتجهيزات الحماية تعمل بشكل صحيح. • لا تستخدم الجهاز أبداً إذا لم يكن مفتاح التشغيل الأليفاً بالمقبض يعمل أو يتوقف بشكل صحيح. • تحقق من عدم وجود أضرار بجسم الجهاز قبل كل استخدام. • عليك إبعاد الأطفال والأشخاص الآخرين من منطقة العمل أثناء استخدام الجهاز. • تأكد من أن فتحات التهوية خالية من الترسبات. • يمكن نفخ الأشياء بواسطة تيار الهواء من على مسافة كبيرة. قبل الاستخدام، افحص بدقة مكان العمل للتحقق من عدم وجود أي أشياء مثل

الحجارة، زجاج مكسور، مسامير، أسلاك، أو خيوط ويجب إزالتها إذا وجدت. • لا تقم بتشغيل الجهاز إلا على أرضية ثابتة ومستوية وفي الموضع الموصى به.

**⚠️ تنويه** • تعرف على عناصر التحكم والاستخدام السليم للجهاز. • ارتدي حماية السمع الكاملة عند استخدام الجهاز. صوت الجهاز مرتفع ويمكن أن ينسب في أضرار دائمة بالسمع إذا لم تتبع بدقة التعليمات المتعلقة بالتعرض وتقليل الضوضاء وواقي السمع. • قم بارتداء نظارة واقية بالكامل عند استخدام الجهاز. توصي الشركة المصنعة بضرورة ارتداء قناع وجه كامل أو نظارة واقية مغلقة تماماً. النظارات العادية أو النظارات الشمسية لن تحميك من الأشياء المتطايرة. • عند استخدام الجهاز قم بارتداء سروال سميك، وخذاء قفوي وقفازات ثابتة مناسبة. لا تعمل حافي القدمين. لا ترتدي الحلي أو الصنادل أو السراويل القصيرة.

**تنبيه** • منسفل الجهاز هو مسؤول عن الحوادث التي تحدث مع الأشخاص الآخرين أو لممتلكاتهم.

**إرشاد** • يمكن في بعض المناطق أن تقيد اللوائح استخدام هذا الجهاز عليك الحصول على استشارة من قبل الدوائر المحلية. • عهد باستبدال علامات التحذير التالفة أو غير المفروعة على الجهاز إلى خدمة العملاء المعتمدة.

## التشغيل الآمن

- ⚠️ خطر** • يمنع معاً باتا التشغيل في المناطق القابلة للانفجار.
- ⚠️ تحذير** • حافظ على مسافة لا تقل عن 15 م تفصلك عن الأشخاص والحيوانات. قم بإيقاف الجهاز إذا اقترب أحد في هذا المجال. • لا تستخدم الجهاز عند وجود خطر البرق. • أنت بحاجة إلى النظر إلى منطقة العمل بدون عائق للكشف عن المخاطر المحتملة. استخدم الجهاز عند وجود إضاءة جيدة فقط. • لا تسرع بالمشي بل امشي ببطء عند العمل باستخدام الجهاز. لا تمسح للخلف. تجنب وضع الجسم غير الطبيعي وقم بتأمين مكان وفوق بشكل آمن وحافظ على التوازن. • اوقف الوحدة فوراً، ويتحقق من التلف، أو حدد سبب الاهتزاز، إذا تم إسقاط الوحدة أو خطبها، أو اهتزت بشكل غير طبيعي. قم بإصلاح الأضرار بواسطة خدمة معتمدة. أو استبدل الجهاز. • قم بإيقاف الجهاز في حالة وجود خلل أو حدوث حادث وقم بإزالة البطارية أيضاً. لا يسمح بإعادة استخدام الجهاز إلا إذا تم فحصه من قبل مركز خدمة معتمد. • تم تجهيز مفتاح الجهاز بأحزمة حمل. قم بضبط أحزمة الحمل بعناية لتوزيع وزن الجهاز. تعرف جيداً على أحزمة الحمل وآلية القفل السريعة قبل استخدام الجهاز. في حالة الخطر، يمكن أن يحمك الاستخدام الصحيح من الإصابات الخطيرة. لا ترتدي الملابس فوق الخزام وكذلك عدم إعاقة الوصول إلى القفل السريع أبداً. • خطر الإصابة في الأجزاء الدوارة. قم بإيقاف تشغيل المحرك وإزالة حزمة البطارية وتأكد من إيقاف جميع الأجزاء المتحركة بالكامل.
- قبل أن تترك الجهاز دون مراقبة.
- قبل أن تقوم بفحص الجهاز بعد تصادم جسم غريب به.
- قبل أن تقوم بفحص الجهاز، صانته أو إجراء أعمال عليه.

**⚠️ تنويه** • إن تشغيل أدوات مماثلة في البيئة المحيطة يزيد من خطر التضرر، مثل الأشخاص الذين يدخلون نطاق العمل الخاص بك. • لا تقم بإجراء أي تغييرات على الجهاز ولا تستخدم سوى الملحقات وقطع الغيار الموصى بها من قبل الشركة المصنعة. • خطر على الصحة بسبب استنشاق الغبار. قم بارتداء قناع واقٍ للتنفس عند استخدام الجهاز. • قم بتربيط الأسطح المتربة لتقليل كمية الغبار. • لا تستخدم الجهاز بالقرب من نافذة مفتوحة. • لا توجه فوهة المنفاخ أبداً تجاه الأشخاص أو الحيوانات.

**تنبيه** • أضرار بالجهاز عند ضغط ناتج الكس في مدخل الهواء. لا تضع المنفاخ على ناتج كس معتبر أو بالقرب منه. • لا تقم أبداً بإدخال أشياء في أنابيب المنفاخ.

**إرشاد** • استخدم وسيلة تمديد الفوهة بحيث يكون تيار الهواء بالقرب من الأرض ويستطيع العمل بفعالية. • قم بتشغيل الجهاز في الأوقات المناسبة فقط. لهذا السطح يرجى مراعاة الترشحات واللوائح المحلية. عند العمل في الصباح الباكر أو في وقت متأخر من المساء، قد يزعج الأشخاص الآخرون.







**THANK YOU!**  
**MERCI! DANKE! ¡GRACIAS!**



Registrieren Sie Ihr Produkt und profitieren Sie von vielen Vorteilen.

Register your product and benefit from many advantages.

Enregistrez votre produit et bénéficiez de nombreux avantages.

Registre su producto y aproveche de muchas ventajas.

**[www.kaercher.com/welcome](http://www.kaercher.com/welcome)**



Bewerten Sie Ihr Produkt und sagen Sie uns Ihre Meinung.

Rate your product and tell us your opinion.

Évaluer votre produit et dites-nous votre opinion.

Reseñe su producto y díganos su opinión.



**[www.kaercher.com/dealersearch](http://www.kaercher.com/dealersearch)**

**Alfred Kärcher SE & Co. KG**  
Alfred-Kärcher-Str. 28-40  
71364 Winnenden (Germany)  
Tel.: +49 7195 14-0  
Fax: +49 7195 14-2212

