

ЧИСТАЯ
КОМПАНИЯ



Чистая Компания - официальный
дистрибьютор немецкого концерна Alfred
KARCHER GmbH

8 (800) 250-39-39

www.chisto.ru

KÄRCHER

makes a difference

HD 5/11 C
HD 5/12 C, HD 5/12 CX
HD 5/13 C, HD 5/13 CX
HD 5/15 C, HD 5/15 CX
HD 5/17 C, HD 5/17 CX
HD 6/13 C, HD 6/13 CX

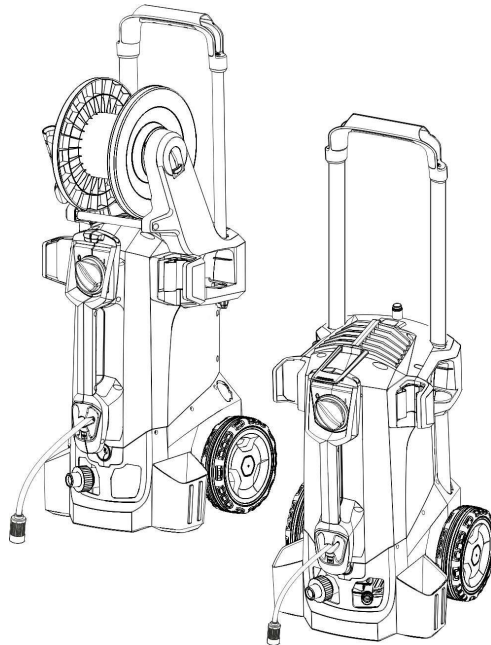

| | |
|-------------|-----|
| Deutsch | 6 |
| English | 18 |
| Français | 30 |
| Italiano | 43 |
| Nederlands | 56 |
| Español | 68 |
| Português | 81 |
| Dansk | 94 |
| Norsk | 106 |
| Svenska | 118 |
| Suomi | 130 |
| Ελληνικά | 142 |
| Türkçe | 155 |
| Русский | 167 |
| Magyar | 181 |
| Čeština | 193 |
| Slovenščina | 205 |
| Polski | 217 |
| Românește | 230 |
| Slovenčina | 243 |
| Hrvatski | 255 |
| Srpski | 267 |
| Български | 279 |
| Eesti | 292 |
| Latviešu | 304 |
| Lietuviškai | 316 |
| Українська | 328 |
| 中文 | 341 |

Register and win!
www.kärcher.com/register-and-win



001

EAC



59668960 06/17

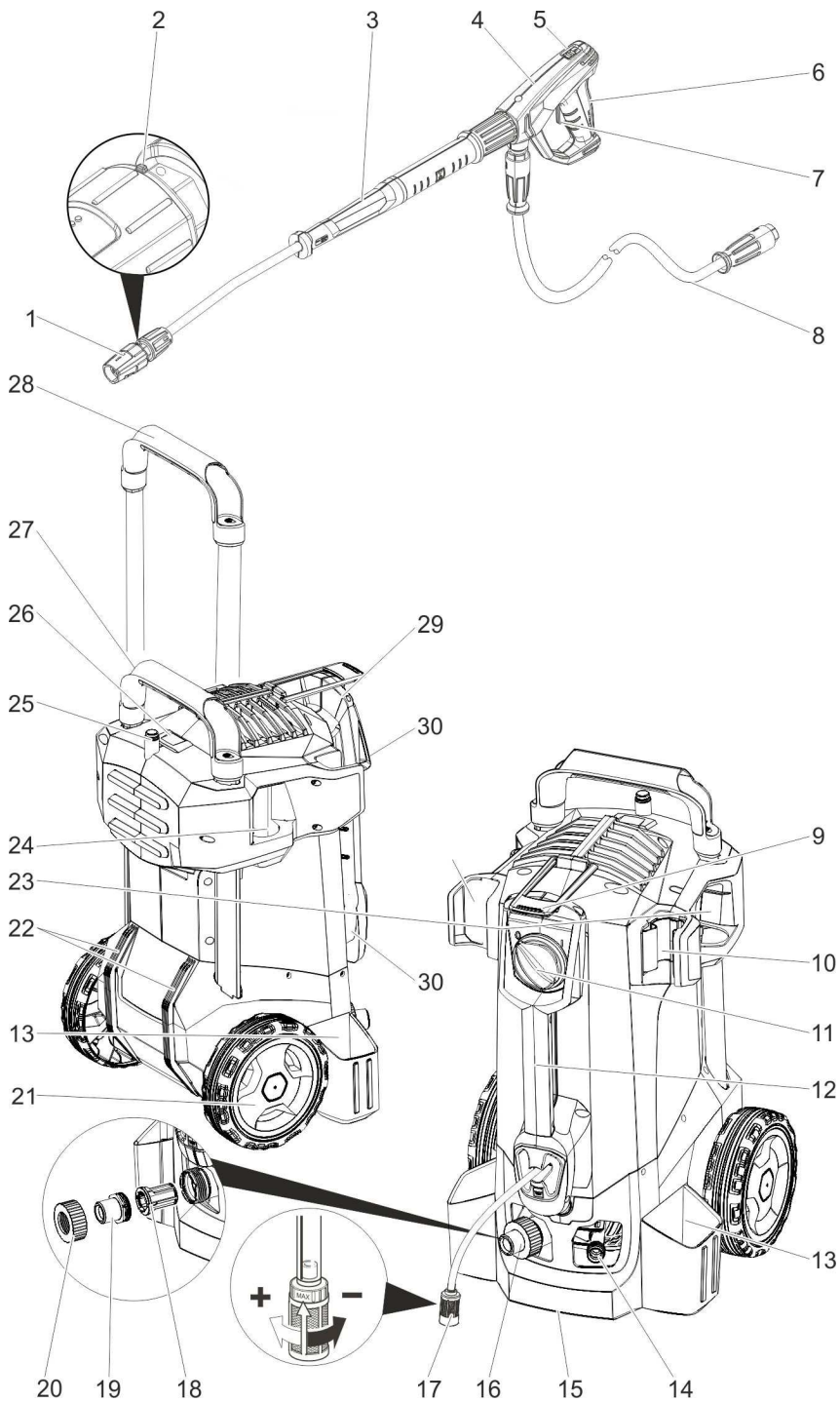

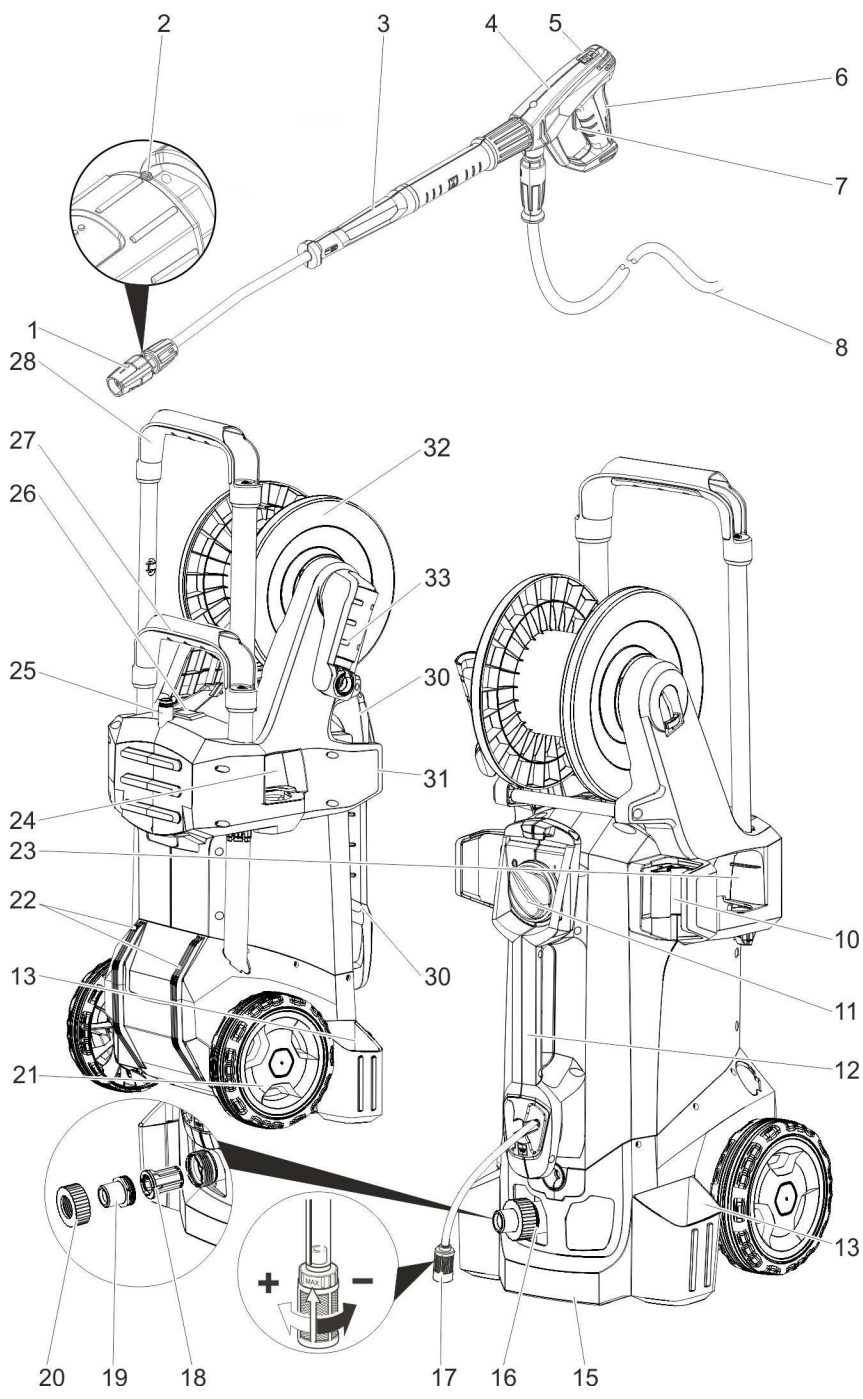



Lesen Sie vor der ersten Benutzung Ihres Gerätes diese Originalbetriebsanleitung, handeln Sie danach und bewahren Sie diese für späteren Gebrauch oder für Nachbesitzer auf.

Inhaltsverzeichnis

| | | |
|--|----|---|
| Geräteelemente | DE | 1 |
| Sicherheitshinweise | DE | 1 |
| Bestimmungsgemäße Verwendung | DE | 2 |
| Sicherheitseinrichtungen | DE | 2 |
| Umweltschutz | DE | 2 |
| Vor Inbetriebnahme | DE | 3 |
| Inbetriebnahme | DE | 3 |
| Bedienung | DE | 4 |
| Transport | DE | 6 |
| Lagerung | DE | 7 |
| Pflege und Wartung | DE | 7 |
| Hilfe bei Störungen | DE | 7 |
| Zubehör und Ersatzteile | DE | 8 |
| Garantie | DE | 8 |
| EU-Konformitätserklärung | DE | 8 |
| Technische Daten | DE | 9 |

Geräteelemente

Bitte Bildseite vorne ausklappen

- 1 Düse
- 2 Markierung der Düse
- 3 Strahlrohr EASY!Lock
- 4 Handspritzpistole EASY!Force
- 5 Sicherungsraste
- 6 Abzugshebel
- 7 Sicherungshebel
- 8 Hochdruckschlauch EASY!Lock
- 9 Gummiband (nicht bei Geräten mit Schlauchtrommel)
- 10 Strahlrohrhalter mit Klemmung, für den Transport
- 11 Geräteschalter
- 12 Tragegriff
- 13 Köcher Strahlrohr
- 14 Hochdruckanschluss EASY!Lock
- 15 Haltegriff
- 16 Wasseranschluss
- 17 Reinigungsmittel-Saugschlauch mit Filter und Reinigungsmitteldosierung
- 18 Sieb
- 19 Schlauchstutzen

- 20 Überwurfmutter
- 21 Radkappe
- 22 Gleitkufe/Stehkufe
- 23 Düsenablage für Rotordüse (Rotordüse nur bei Variante HD...Plus im Lieferumfang)
- 24 Düsenablage für Dreifachdüse
- 25 Transporthalterung für Flächenreiniger
- 26 Entriegelung Schubbügel
- 27 Schubbügel, unten (eingeschoben)
- 28 Schubbügel, oben (ausgezogen)
- 29 Schlauchablage
- 30 Kabelhalter
- 31 Strahlrohrhalter ohne Klemmung
- 32 Schlauchtrommel
- 33 Kurbel

Farbkennzeichnung

- Bedienelemente für den Reinigungsprozess sind gelb.
- Bedienelemente für die Wartung und den Service sind hellgrau.

Sicherheitshinweise

- Vor erster Inbetriebnahme Sicherheitshinweise Nr. 5.951-949.0 unbedingt lesen!
- Jeweilige nationale Vorschriften des Gesetzgebers für Flüssigkeitsstrahler beachten.
- Jeweilige nationale Vorschriften des Gesetzgebers zur Unfallverhütung beachten. Flüssigkeitsstrahler müssen regelmäßig geprüft und das Ergebnis der Prüfung schriftlich festgehalten werden.
- Am Gerät/Zubehör dürfen keine Veränderungen vorgenommen werden.

Gefahrenstufen

⚠ GEFAHR

Hinweis auf eine unmittelbar drohende Gefahr, die zu schweren Körperverletzungen oder zum Tod führt.

⚠ WARNUNG

Hinweis auf eine möglicherweise gefährliche Situation, die zu schweren Körperverletzungen oder zum Tod führen kann.

⚠ VORSICHT

Hinweis auf eine möglicherweise gefährliche Situation, die zu leichten Verletzungen führen kann.

ACHTUNG

Hinweis auf eine möglicherweise gefährliche Situation, die zu Sachschäden führen kann.

Symbole auf dem Gerät



Hochdruckstrahlen können bei unsachgemäßem Gebrauch gefährlich sein. Der Strahl darf nicht auf Personen, Tiere, aktive elektrische Ausrüstung oder auf das Gerät selbst gerichtet werden. Gemäß gültiger Vorschriften darf das Gerät nie ohne Systemtrenner am Trinkwassernetz betrieben werden. Es ist ein geeigneter Systemtrenner der Fa. KÄRCHER oder alternativ ein Systemtrenner gemäß EN 12729 Typ BA zu verwenden.

Wasser, das durch einen Systemtrenner geflossen ist, wird als nicht trinkbar eingestuft.



Bestimmungsgemäße Verwendung

Diesen Hochdruckreiniger ausschließlich verwenden

- zum Reinigen mit dem Niederdruckstrahl und Reinigungsmittel (z.B. Reinigen von Maschinen, Fahrzeugen, Bauwerken, Werkzeugen),
- zum Reinigen mit Hochdruckstrahl ohne Reinigungsmittel (z.B. Reinigen von Fassaden, Terrassen, Gartengeräten).

Für hartnäckige Verschmutzungen empfehlen wir eine Rotordüse (nur bei Variante HD...Plus im Lieferumfang)

Anforderungen an die Wasserqualität:

ACHTUNG

Als Hochdruckmedium darf nur sauberes Wasser verwendet werden. Verschmutzungen führen zu vorzeitigem Verschleiß oder Ablagerungen im Gerät.

Wird Recyclingwasser verwendet, dürfen folgende Grenzwerte nicht überschritten werden.

| | |
|--|--|
| pH-Wert | 6,5...9,5 |
| elektrische Leitfähigkeit * | Leitfähigkeit Frischwasser +1200 µS/cm |
| absetzbare Stoffe ** | < 0,5 mg/l |
| abfiltrierbare Stoffe *** | < 50 mg/l |
| Kohlenwasserstoffe | < 20 mg/l |
| Chlorid | < 300 mg/l |
| Sulfat | < 240 mg/l |
| Kalzium | < 200 mg/l |
| Gesamthärte | < 28 °dH < 50 °TH < 500 ppm (mg CaCO ₃ /l) |
| Eisen | < 0,5 mg/l |
| Mangan | < 0,05 mg/l |
| Kupfer | < 2 mg/l |
| Aktivchlor | < 0,3 mg/l |
| frei von üblen Gerüchen | |
| * Maximum insgesamt 2000 µS/cm | |
| ** Probevolumen 1 l, Absetzzeit 30 min | |
| *** keine abrasiven Stoffe | |

Sicherheitseinrichtungen

Sicherheitseinrichtungen dienen dem Schutz des Benutzers und dürfen nicht außer Kraft gesetzt oder in ihrer Funktion umgangen werden.

Druckschalter

Wird der Abzugshebel an der Handspritzpistole losgelassen, schaltet der Druckschalter die Pumpe ab, der Hochdruckstrahl stoppt. Wird der Abzugshebel gezogen, schaltet die Pumpe wieder ein.

Umweltschutz



Die Verpackungsmaterialien sind recyclebar. Bitte werfen Sie die Verpackungen nicht in den Hausmüll, sondern führen Sie diese einer Wiederverwertung zu.

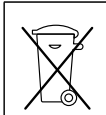

Altgeräte enthalten wertvolle recyclingfähige Materialien, die einer Verwertung zugeführt werden sollten. Batterien, Öl und ähnliche Stoffe dürfen nicht in die Umwelt gelangen. Bitte entsorgen Sie Altgeräte deshalb über geeignete Sammelsysteme.

Elektrische und elektronische Geräte enthalten oft Bestandteile, die bei falschem Umgang oder falscher Entsorgung eine potentielle Gefahr für die menschliche Gesundheit und die Umwelt darstellen können. Für den ordnungsgemäßen Betrieb des Gerätes sind diese Bestandteile jedoch notwendig. Mit diesem Symbol gekennzeichnete Geräte dürfen nicht mit dem Hausmüll entsorgt werden.

Hinweise zu Inhaltsstoffen (REACH)

Aktuelle Informationen zu Inhaltsstoffen finden Sie unter:

www.kaercher.de/REACH

Vor Inbetriebnahme

Zubehör montieren

→ Radkappen befestigen.

Hinweis: Das EASY!Lock-System verbindet Komponenten durch ein Schnellgewinde mit nur einer Umdrehung schnell und sicher.

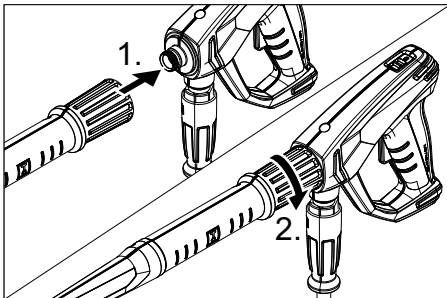

- Düse auf das Strahlrohr montieren (Markierung auf dem Stelling oben) und handfest anziehen (EASY!Lock).
- Strahlrohr mit Handspritzpistole verbinden und handfest anziehen (EASY!Lock).
- Entriegelung Schubbügel lösen.
- Schubbügel auf Endstellung herausziehen.

Bei Geräten ohne Schlauchtrommel:

→ Hochdruckschlauch mit Handspritzpistole und Hochdruckanschluss des Gerätes verbinden und handfest anziehen (EASY!Lock).

Bei Geräten mit Schlauchtrommel:

- Kurbel in die Schlauchtrommelwelle einstecken und einrasten.
- Hochdruckschlauch vor dem Aufwickeln gestreckt auslegen.
- Hochdruckschlauch durch Drehen der Kurbel in gleichmäßigen Lagen auf die Schlauchtrommel aufwickeln. Drehrichtung so wählen, dass der Hochdruckschlauch nicht geknickt wird.
- Hochdruckschlauch mit Handspritzpistole verbinden und handfest anziehen (EASY!Lock).

Inbetriebnahme

⚠ **WARNUNG**

Verletzungsgefahr! Gerät, Zubehör, Zuleitungen und Anschlüsse müssen in einwandfreiem Zustand sein. Falls der Zustand nicht einwandfrei ist, darf das Gerät nicht benutzt werden.

Elektrischer Anschluss

⚠ **GEFAHR**

Verletzungsgefahr durch elektrischen Schlag.

- Das Gerät muss zwingend mit einem Stecker an das elektrische Netz angeschlossen werden. Eine nicht trennbare Verbindung mit dem Stromnetz ist verboten. Der Stecker dient zur Netztrennung.
- Stecker und Kupplung einer verwendeten Verlängerungsleitung müssen wasserdicht sein.
- Verlängerungskabel mit ausreichendem Querschnitt verwenden (siehe „Technische Daten“) und ganz von der Kabeltrommel abwickeln.

Anschlusswerte siehe Typenschild/Technische Daten.

- Netzkabel abwickeln und auf dem Boden ablegen.
- Netzstecker in eine Steckdose stecken.

Wasseranschluss

Anschluss an die Wasserleitung

⚠ **WARNUNG**

Vorschriften des Wasserversorgungsunternehmens beachten.

Gemäß gültiger Vorschriften darf das Gerät nie ohne Systemtrenner am Trinkwassernetz betrieben werden. Es ist ein geeigneter Systemtrenner der Fa. KÄRCHER oder alternativ ein Systemtrenner gemäß EN 12729 Typ BA zu verwenden.

Wasser, das durch einen Systemtrenner geflossen ist, wird als nicht trinkbar eingestuft.

⚠ **VORSICHT**

Systemtrenner immer an der Wasserversorgung, niemals direkt am Gerät anschließen.

Anschlusswerte siehe Technische Daten.

→ Zulaufschlauch (Mindestlänge 7,5 m, Mindestdurchmesser 1/2“) am Wasseranschluss des Gerätes und am Wasserzulauf (zum Beispiel Wasserhahn) anschließen.

Hinweis:

Der Zulaufschlauch ist nicht im Lieferumfang enthalten.

→ Wasserzulauf öffnen.

Wasser aus offenen Behältern ansaugen

→ Saugschlauch mit Filter (Bestell-Nr. 4.440-238.0) am Wasseranschluss anschrauben.

→ Gerät entlüften:

Düse vom Strahlrohr abschrauben.

Gerät so lange laufen lassen bis das Wasser blasenfrei austritt.

Eventuell Gerät 10 Sekunden laufen lassen – dann Geräteschalter ausschalten. Vorgang mehrmals wiederholen.

→ Gerät ausschalten und Düse wieder aufschrauben.



Bedienung

⚠ **GEFAHR**

Explosionsgefahr!

Keine brennbaren Flüssigkeiten versprühen. Beim Einsatz des Gerätes in Gefahrenbereichen (z.B. Tankstellen) sind die entsprechenden Sicherheitsvorschriften zu beachten.

Verletzungsgefahr! Beim Arbeiten Handspritzpistole und Strahlrohr mit beiden Händen halten.

Verletzungsgefahr! Der Abzugshebel und der Sicherungshebel dürfen bei Betrieb nicht festgeklammt werden.

Verletzungsgefahr! Bei defektem Sicherungshebel Kundendienst aufsuchen.

Verletzungsgefahr durch Hochdruckwasserstrahl. Vor allen Arbeiten am Gerät Sicherungsraste an der Handspritzpistole nach vorne schieben.

⚠ **VORSICHT**

Motoren nur an Stellen mit entsprechendem Ölabscheider reinigen (Umweltschutz).

Handspritzpistole öffnen/schließen

→ Handspritzpistole öffnen: Sicherungshebel und Abzugshebel betätigen.

→ Handspritzpistole schließen: Sicherungshebel und Abzugshebel loslassen.

Betrieb mit Hochdruck

Das Gerät kann stehend oder liegend betrieben werden.

Hinweis:

Das Gerät ist mit einem Druckschalter ausgestattet. Der Motor läuft nur an, wenn die Handspritzpistole geöffnet ist.

→ Gerät mit Schlauchtrommel: Hochdruckschlauch ganz von der Schlauchtrommel abrollen.



→ Geräteschalter auf „I“ stellen.

→ Handspritzpistole entsichern, dazu Sicherungsraste nach hinten schieben.

→ Handspritzpistole öffnen.

Strahlart wählen

- Handspritzpistole schließen.
- Gehäuse der Düse drehen, bis das gewünschte Symbol mit der Markierung übereinstimmt:

| | |
|---|--|
|  | Hochdruck-Rundstrahl (0°) für besonders hartnäckige Verschmutzungen |
|  | Niederdruck-Flachstrahl (CHEM) für den Betrieb mit Reinigungsmittel oder Reinigen mit geringem Druck |
|  | Hochdruck-Flachstrahl (25°) für großflächige Verschmutzungen |

Betrieb mit Reinigungsmittel

⚠ **WARNUNG**

Ungeeignete Reinigungsmittel können das Gerät und das zu reinigende Objekt beschädigen. Nur Reinigungsmittel verwenden, die von Kärcher freigegeben sind. Dosierempfehlung und Hinweise, die den Reinigungsmitteln beigegeben sind, beachten. Zum Schonen der Umwelt sparsam mit Reinigungsmitteln umgehen
Sicherheitshinweise auf den Reinigungsmitteln beachten.

Kärcher-Reinigungsmittel garantieren ein störungsfreies Arbeiten. Bitte lassen Sie sich beraten oder fordern Sie unseren Katalog oder unsere Reinigungsmittel-Informationsblätter an.

- Reinigungsmittel-Saugschlauch herausziehen.
- Ansaugmenge der Reinigungsmittellösung am Reinigungsmittelfilter einstellen.
- Reinigungsmittel-Saugschlauch in einen Behälter mit Reinigungsmittel hängen.
- Düse auf „CHEM“ stellen.

Empfohlene Reinigungsmethode

- Reinigungsmittel sparsam auf die trockene Oberfläche sprühen und einwirken (nicht trocknen) lassen.
- Gelösten Schmutz mit dem Hochdruckstrahl abspülen.
- Nach dem Betrieb Ansaugmenge am Reinigungsmittelfilter auf maximale Menge einstellen.

- Gerät starten und eine Minute lang klarspülen.

Betrieb unterbrechen

- Handspritzpistole schließen.
Das Gerät schaltet sich ab.
- Handspritzpistole sichern, dazu Sicherungsraste nach vorne schieben.

Hinweis:

Beim Ausschalten des Gerätes wird der Wasserdruck um ca. 70% abgesenkt. Dadurch sinkt die Betätigungskraft der Handspritzpistole und die Lebensdauer des Gerätes erhöht sich.

Nach der Unterbrechung:

- Handspritzpistole entsichern, dazu Sicherungsraste nach hinten schieben.
- Handspritzpistole öffnen.
Das Gerät schaltet sich wieder ein.

Gerät ausschalten

- Wasserzulauf schließen.
- Handspritzpistole öffnen.
- Pumpe mit Geräteschalter einschalten und 5-10 Sekunden laufen lassen.
- Handspritzpistole schließen.
- Geräteschalter auf „0/OFF“ stellen.
- Netzstecker nur mit trockenen Händen aus Steckdose ziehen.
- Wasseranschluss entfernen.
- Handspritzpistole betätigen, bis Gerät drucklos ist.
- Handspritzpistole sichern, dazu Sicherungsraste nach vorne schieben.

Gerät aufbewahren

- Strahlrohr mit Handspritzpistole in den Köcher Strahlrohr stellen und im Strahlrohrhalter einrasten.
- Anschlusskabel um den Kabelhalter wickeln.
- Hochdruckschlauch aufwickeln, über die Schlauchablage hängen und mit dem Gummiband sichern.
oder
Hochdruckschlauch auf die Schlauchtrommel aufwickeln. Griff der Kurbel umklappen.
- Stecker mit montiertem Clip befestigen.
- Entriegelung Schubbügel drücken und Schubbügel einschieben.

Frostschutz

ACHTUNG

Frost zerstört das nicht vollständig von Wasser entleerte Gerät.

Gerät an einem frostfreien Ort aufbewahren.

Ist eine frostfreie Lagerung nicht möglich:

- ➔ Wasser ablassen.
- ➔ Handelsübliches Frostschutzmittel durch das Gerät pumpen.

Hinweis:

Handelsübliches Frostschutzmittel für Automobile auf Glykolbasis verwenden.

Handhabungsvorschriften des Frostschutzmittelherstellers beachten.

- ➔ Gerät max. 1 Minute laufen lassen bis Pumpe und Leitungen leer sind.

Transport

⚠ VORSICHT

Verletzungs- und Beschädigungsgefahr! Gewicht des Gerätes beim Transport beachten.

ACHTUNG

Abzugshebel während des Transports vor Beschädigung schützen.

- ➔ Zum Transport über längere Strecken Gerät am Schubbügel hinter sich herziehen.
- ➔ Zum Tragen Gerät an den Griffen festhalten.
- ➔ Zum Treppensteigen Gerät Stufe um Stufe hochziehen. Die Gleitkufen schützen das Gehäuse vor Beschädigung.
- ➔ Beim Transport in Fahrzeugen Gerät nach den jeweils gültigen Richtlinien gegen Rutschen und Kippen sichern.

Transporthalter für Flächenreiniger

- ➔ Anschlussstutzen des Flächenreinigers auf den Dorn am Hochdruckreiniger stecken.
- ➔ Überwurfmutter ca. 1 Umdrehung aufschrauben.

Krantransport

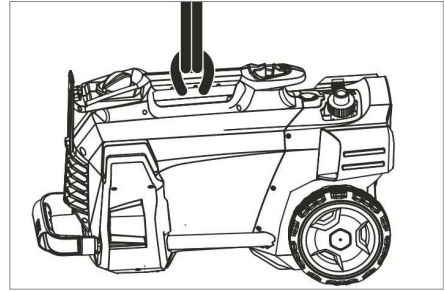

- ➔ Hebeeinrichtung am Tragegriff des Geräts befestigen.

Sicherheitshinweise zur Verkrantung

⚠ GEFAHR

Verletzungsgefahr durch herunterfallendes Gerät.

- Die örtlichen Unfallverhütungsvorschriften und Sicherheitshinweise beachten.
- Vor jedem Krantransport Tragegriff auf Beschädigung kontrollieren.
- Vor jedem Krantransport Hebezeug auf Beschädigung kontrollieren.
- Gerät nur am Tragegriff anheben.
- Keine Anschlagketten verwenden.
- Hebeeinrichtung vor unbeabsichtigtem Aushängen der Last sichern.
- Strahlrohr mit Handspritzpistole, Düsen, Flächenreiniger und andere lose Gegenstände vor dem Krantransport entfernen.
- Während des Hebevorgangs keine Gegenstände auf dem Gerät transportieren.
- Das Gerät darf nur durch Personen mit dem Kran transportiert werden, die in der Bedienung des Krans unterwiesen sind.
- Nicht unter die Last stehen.
- Darauf achten, dass sich im Gefahrenbereich des Krans keine Personen aufhalten.
- Gerät nicht unbeaufsichtigt am Kran hängen lassen.

Lagerung

⚠ **VORSICHT**

Verletzungs- und Beschädigungsgefahr! Gewicht des Gerätes bei Lagerung beachten.
Dieses Gerät darf nur in Innenräumen gelagert werden.

Pflege und Wartung

⚠ **GEFAHR**

Verletzungsgefahr durch unabsichtlich anlaufendes Gerät und elektrischen Schlag.
Vor allen Arbeiten am Gerät, Gerät ausschalten und Netzstecker ziehen.

Sicherheitsinspektion/ Wartungsvertrag

Mit Ihrem Händler können Sie eine regelmäßige Sicherheitsinspektion vereinbaren oder einen Wartungsvertrag abschließen. Bitte lassen Sie sich beraten.

Vor jedem Betrieb

- Anschlusskabel auf Schaden prüfen (Gefahr durch elektrischen Schlag), beschädigtes Anschlusskabel unverzüglich durch autorisierten Kundendienst/ Elektrofachkraft austauschen lassen.
- Hochdruckschlauch auf Beschädigung überprüfen (Berstgefahr). Beschädigten Hochdruckschlauch unverzüglich austauschen.
- Gerät (Pumpe) auf Dichtheit prüfen. 3 Tropfen Wasser pro Minute sind zulässig und können an der Geräteunterseite austreten. Bei stärkerer Undichtigkeit Kundendienst aufsuchen.

Wöchentlich

- Sieb im Wasseranschluss reinigen.
- Filter am Reinigungsmittel-Saugschlauch reinigen.

Alle 500 Betriebsstunden, mindestens jährlich

- Wartung des Gerätes vom Kundendienst durchführen lassen.

Sieb im Wasseranschluss reinigen

- Überwurfmutter abschrauben.

- Schlauchstutzen mit Sieb herausziehen.
- Sieb äußerlich reinigen und abspülen.

Hinweis:

Sechskant des Schlauchstutzens zum Anschluss in Gerät ausrichten.

- Schlauchstutzen mit Sieb einsetzen und Überwurfmutter festziehen.

Hilfe bei Störungen

⚠ **GEFAHR**

Verletzungsgefahr durch unabsichtlich anlaufendes Gerät und elektrischen Schlag.

- Vor allen Arbeiten am Gerät, Gerät ausschalten und Netzstecker ziehen.
- Elektrische Bauteile nur vom autorisierten Kundendienst prüfen und reparieren lassen.
- Bei Störungen, die in diesem Kapitel nicht genannt sind, im Zweifelsfall und bei ausdrücklichem Hinweis einen autorisierten Kundendienst aufsuchen.

Gerät läuft nicht

- Anschlusskabel auf Schaden prüfen.
- Netzspannung prüfen.
- Ist das Gerät überhitzt:
Geräteschalter auf „0“ stellen.
Gerät mindestens 15 Minuten lang abkühlen lassen.
Geräteschalter auf „1“ stellen.
- Bei elektrischem Defekt Kundendienst aufsuchen.

Gerät kommt nicht auf Druck

- Düse auf „Hochdruck“ stellen.
- Gerät entlüften (siehe „Inbetriebnahme“).
- Sieb im Wasseranschluss reinigen.
- Wasserzulaufmenge prüfen (siehe Technische Daten).
- Düse reinigen.
- Düse ersetzen.
- Bei Bedarf Kundendienst aufsuchen.

Pumpe undicht

- 3 Tropfen Wasser pro Minute sind zulässig und können an der Geräteunterseite austreten.
- Bei stärkerer Undichtigkeit Gerät durch Kundendienst prüfen lassen.

Pumpe klopft

- Saugleitungen für Wasser und Reinigungsmittel auf Undichtheit prüfen.
- Ansaugmenge am Reinigungsmittelfilter auf minimale Menge einstellen.
- Gerät entlüften (siehe „Inbetriebnahme“).
- Bei Bedarf Kundendienst aufsuchen.

Reinigungsmittel wird nicht angesaugt

- Düse auf „CHEM“ stellen.
- Ansaugmenge am Reinigungsmittelfilter erhöhen.
- Reinigungsmittel-Saugschlauch mit Filter prüfen/reinigen.
- Bei Bedarf Kundendienst aufsuchen.

Zubehör und Ersatzteile

Nur Original-Zubehör und Original-Ersatzteile verwenden, sie bieten die Gewähr für einen sicheren und störungsfreien Betrieb des Gerätes.

Informationen über Zubehör und Ersatzteile finden Sie unter www.kaercher.com.

Garantie

In jedem Land gelten die von unserer zuständigen Vertriebsgesellschaft herausgegebenen Garantiebedingungen. Etwaige Störungen an Ihrem Gerät beseitigen wir innerhalb der Garantiefrist kostenlos, sofern ein Material- oder Herstellungsfehler die Ursache sein sollte. Im Garantiefall wenden Sie sich bitte mit Kaufbeleg an Ihren Händler oder die nächste autorisierte Kundendienststelle.

EU-Konformitätserklärung

Hiermit erklären wir, dass die nachfolgend bezeichnete Maschine aufgrund ihrer Konzipierung und Bauart sowie in der von uns in Verkehr gebrachten Ausführung den einschlägigen grundlegenden Sicherheits- und Gesundheitsanforderungen der EU-Richtlinien entspricht. Bei einer nicht mit uns abgestimmten Änderung der Maschine verliert diese Erklärung ihre Gültigkeit.

Produkt: Hochdruckreiniger
Typ: 1.520-xxx

Einschlägige EU-Richtlinien

2006/42/EG (+2009/127/EG)

2014/30/EU

2000/14/EG

Angewandte harmonisierte Normen

EN 60335–1

EN 60335–2–79

EN 55014–1: 2006+A1: 2009+A2: 2011

EN 55014–2: 2015

EN 62233: 2008

EN 61000–3–2: 2014

EN 61000–3–3: 2008

HD 5/12 C, HD 5/12 CX, HD 513 C, HD 5/13 CX

EN 61000–3–11: 2000

HD 5/15 C, HD 5/15 CX, HD 5/17 C, HD 5/17 CX, HD 6/13 C, HD 6/13 CX

Angewandtes Konformitätsbewertungsverfahren

2000/14/EG: Anhang V

Schalleistungspegel dB(A)

HD 5/12 C, HD 5/13 C, HD 5/15 C, HD 5/17 C, HD 6/13 C

Gemessen: 86

Garantiert: 88

HD 5/12 CX, HD 5/13 CX, HD 5/17 CX, HD 6/13 CX

Gemessen: 89

Garantiert: 92

HD 5/15 CX

Gemessen: 87

Garantiert: 90

Die Unterzeichnenden handeln im Auftrag und mit Vollmacht der Geschäftsführung.



H. Jenner

Chief Executive Officer

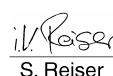

S. Reiser

Head of Approval

Dokumentationsbevollmächtigter:
S. Reiser

Alfred Kärcher GmbH & Co. KG
Alfred-Kärcher-Str. 28 - 40
71364 Winnenden (Germany)
Tel.: +49 7195 14-0
Fax: +49 7195 14-2212

Winnenden, 2017/03/01

Technische Daten

| Typ | | HD 5/11 C | HD 5/12 C | HD 5/12 C | HD 5/12 C |
|---|------------------|-----------|------------|------------|------------|
| | | | HD 5/12 CX | HD 5/12 CX | HD 5/12 CX |
| | | AU | EU | GB | CH |
| Netzanschluss | | | | | |
| Spannung | V | 240 | 230 | 230...240 | 230 |
| Stromart | Hz | 1~ 50 | | | |
| Anschlussleistung | kW | 2,1 | 2,5 | 2,5 | 2,2 |
| Absicherung (träge, Char. C) | A | 10 | 16 | 13 | 10 |
| Schutzart | -- | IPX5 | | | |
| Verlängerungskabel 30 m | mm ² | 2,5 | | | |
| Wasseranschluss | | | | | |
| Zulauftemperatur (max.) | °C | 60 | | | |
| Zulaufmenge (min.) | l/min | 12 | | | |
| Saughöhe aus offenem Behälter (20 °C) | m | 0,5 | | | |
| Zulaufdruck (max.) | MPa | 1 | | | |
| Leistungsdaten | | | | | |
| Arbeitsdruck Wasser (mit Standarddüse) | MPa | 11 | 12 | 12 | 11,5 |
| Düsengröße der Standarddüse | -- | 038 | 035 | 035 | 038 |
| Max. Betriebsüberdruck | MPa | 17,1 | 17,5 | 17,5 | 17,1 |
| Fördermenge, Wasser | l/min | 8,3 | | | |
| Reinigungsmittelansaugung | l/h | 0...25 | | | |
| Rückstoßkraft der Handspritzpistole (max.) | N | 21,3 | | | |
| Ermittelte Werte gemäß EN 60335-2-79 | | | | | |
| Hand-Arm Vibrationswert | m/s ² | 3,6 | | | |
| Unsicherheit K | m/s ² | 0,9 | | | |
| Schalldruckpegel L _{pA} (CX) | dB(A) | 72 (75) | | | |
| Unsicherheit K _{pA} | dB(A) | 3 | | | |
| Schalleistungspegel L _{WA} + Unsicherheit K _{WA} (CX) | dB(A) | 88 (92) | | | |
| Maße und Gewichte | | | | | |
| Länge | mm | 380 | | | |
| Breite (CX) | mm | 360 (370) | | | |
| Höhe | mm | 930 | | | |
| Typisches Betriebsgewicht (CX) | kg | 24,2 | 23,7 (26) | | |

| Typ | | HD 5/12 C | HD 5/12 C | HD 5/12 C | HD 5/13 C |
|--|------------------|-------------|-----------|-----------|------------|
| | | HD 5/12 CX | | | HD 5/13 CX |
| | | AU | KAP | SA | EU |
| Netzanschluss | | | | | |
| Spannung | V | 240 | | 220 | 230 |
| Stromart | Hz | 1~ 50 | | 1~60 | 1~50 |
| Anschlussleistung | kW | 2,2 | | 2,4 | 2,6 |
| Absicherung (träge, Char. C) | A | 10 | 15 | 13 | 16 |
| Schutzart | -- | IPX5 | | | |
| Verlängerungskabel 30 m | mm ² | 2,5 | | | |
| Wasseranschluss | | | | | |
| Zulauftemperatur (max.) | °C | 60 | | | |
| Zulaufmenge (min.) | l/min | 12 | | | |
| Saughöhe aus offenem Behälter (20 °C) | m | 0,5 | | | |
| Zulaufdruck (max.) | MPa | 1 | | | |
| Leistungsdaten | | | | | |
| Arbeitsdruck Wasser (mit Standarddüse) | MPa | 11,5 | | 12 | 13 |
| Düsengröße der Standarddüse | -- | 038 | | 036 | 034 |
| Max. Betriebsüberdruck | MPa | 17,1 | | 18 | 17,5 |
| Fördermenge, Wasser | l/min | 8,3 | | | |
| Reinigungsmittelansaugung | l/h | 0...25 | | | |
| Rückstoßkraft der Handspritzpistole (max.) | N | 21,3 | | | 22,2 |
| Ermittelte Werte gemäß EN 60335-2-79 | | | | | |
| Hand-Arm Vibrationswert | m/s ² | 3,6 | | 4,2 | 3,6 |
| Unsicherheit K | m/s ² | 0,9 | | | |
| Schalldruckpegel L _{pA} (CX) | dB(A) | 72 (75) | | 74 | 72 (75) |
| Unsicherheit K _{pA} | dB(A) | 3 | | | |
| Schallleistungspegel L _{WA} + Unsicherheit K _{WA} (CX) | dB(A) | 88 (92) | | 90 | 88 (92) |
| Maße und Gewichte | | | | | |
| Länge | mm | 380 | | | |
| Breite (CX) | mm | 360 (370) | | | |
| Höhe | mm | 930 | | | |
| Typisches Betriebsgewicht (CX) | kg | 24,2 (26,4) | | 25,2 | 23,7 (26) |

| Typ | | HD 5/15 C | HD 5/17 C | HD 5/17 C | HD 6/13 C |
|--|------------------|-------------|------------|-------------|------------|
| | | HD 5/15 CX | HD 5/17 CX | HD 5/17 CX | HD 6/13 CX |
| | | EU | EU | KAP | EU |
| Netzanschluss | | | | | |
| Spannung | V | 230 | | 220 | 230 |
| Stromart | Hz | 1~ 50 | | 1~60 | 1~ 50 |
| Anschlussleistung | kW | 2,8 | 3,0 | 3,0 | 2,9 |
| Absicherung (träge, Char. C) | A | 16 | | 15 | 16 |
| Schutzart | -- | IPX5 | | | |
| Verlängerungskabel 30 m | mm ² | 2,5 | | | |
| Wasseranschluss | | | | | |
| Zulauftemperatur (max.) | °C | 60 | | | |
| Zulaufmenge (min.) | l/min | 12 | | | 13 |
| Saughöhe aus offenem Behälter (20 °C) | m | 0,5 | | | |
| Zulaufdruck (max.) | MPa | 1 | | | |
| Leistungsdaten | | | | | |
| Arbeitsdruck Wasser, mit Standarddüse (CX) | MPa | 15 (15) | 17 (17) | 16,5 (16,5) | 13 (13) |
| Düsengröße der Standarddüse | -- | 032 | 027 | 030 | 038 |
| Max. Betriebsüberdruck | MPa | 20 | | | 19 |
| Fördermenge, Wasser | l/min | 8,3 | 8,1 | 8,0 | 9,8 |
| Reinigungsmittelansaugung | l/h | 0...25 | | | |
| Rückstoßkraft der Handspritzpistole (max.) | N | 23,8 | 25,4 | | 26,6 |
| Ermittelte Werte gemäß EN 60335-2-79 | | | | | |
| Hand-Arm Vibrationswert | m/s ² | 2,4 | | | 4,1 |
| Unsicherheit K | m/s ² | 0,7 | | | 0,9 |
| Schalldruckpegel L _{pA} (CX) | dB(A) | 72 (74) | 72 (75) | 75 | 72 (75) |
| Unsicherheit K _{pA} | dB(A) | 3 | | | |
| Schallleistungspegel L _{WA} + Unsicherheit K _{WA} (CX) | dB(A) | 88 (90) | 88 (92) | 91 (91) | 88 (92) |
| Maße und Gewichte | | | | | |
| Länge | mm | 380 | | | |
| Breite (CX) | mm | 360 (370) | | | |
| Höhe | mm | 930 | | | |
| Typisches Betriebsgewicht (CX) | kg | 25,2 (27,5) | | | |

| Typ | HD 6/13 C | | HD 6/13 C | | HD 6/13 C | | HD 6/13 C | |
|---|------------------|-------------|------------|-----------|-----------|-----|-----------|----|
| | | | HD 6/13 CX | | | | | |
| | | AR | | GB | | KAP | | SA |
| Netzanschluss | | | | | | | | |
| Spannung | V | 220 | | 230...240 | | 220 | | |
| Stromart | Hz | 1~50 | | | 1~ 60 | | | |
| Anschlussleistung | kW | 2,9 | | | 2,9 | 2,8 | | |
| Absicherung (träge, Char. C) | A | 16 | | 13 | 15 | 13 | | |
| Schutzart | -- | IPX5 | | | | | | |
| Verlängerungskabel 30 m | mm ² | 2,5 | | | | | | |
| Wasseranschluss | | | | | | | | |
| Zulauftemperatur (max.) | °C | | | | 60 | | | |
| Zulaufmenge (min.) | l/min | | | | 13 | | | |
| Saughöhe aus offenem Behälter (20 °C) | m | | | | 0,5 | | | |
| Zulaufdruck (max.) | MPa | | | | 1 | | | |
| Leistungsdaten | | | | | | | | |
| Arbeitsdruck Wasser (mit Standarddüse) | MPa | 13 | | | 12,5 | | | |
| Düsengröße der Standarddüse | -- | 038 | | | 042 | 043 | | |
| Max. Betriebsüberdruck | MPa | 19 | | | 18 | | | |
| Fördermenge, Wasser | l/min | 9,8 | | | 10,0 | | | |
| Reinigungsmittelansaugung | l/h | | | | 0...25 | | | |
| Rückstoßkraft der Handspritzpistole (max.) | N | | | | 26,6 | | | |
| Ermittelte Werte gemäß EN 60335-2-79 | | | | | | | | |
| Hand-Arm Vibrationswert | | | | | | | | |
| Hand-Arm Vibrationswert | m/s ² | 4,1 | | | 3,7 | | | |
| Unsicherheit K | m/s ² | | | | 0,9 | | | |
| Schalldruckpegel L _{pA} (CX) | dB(A) | 72 (75) | | | 73 | | | |
| Unsicherheit K _{pA} | dB(A) | | | | 3 | | | |
| Schalleistungspegel L _{WA} + Unsicherheit K _{WA} (CX) | dB(A) | 88 (92) | | | 89 | | | |
| Maße und Gewichte | | | | | | | | |
| Länge | mm | | | | 380 | | | |
| Breite (CX) | mm | | | | 360 (370) | | | |
| Höhe | mm | | | | 930 | | | |
| Typisches Betriebsgewicht (CX) | kg | 25,2 (27,5) | | | 25,2 | | | |



Please read and comply with these original instructions prior to the initial operation of your appliance and store them for later use or subsequent owners.

Contents

| | | |
|------------------------------------|----|---|
| Device elements | EN | 1 |
| Safety instructions. | EN | 1 |
| Proper use | EN | 2 |
| Safety Devices | EN | 2 |
| Environmental protection | EN | 2 |
| Before Startup. | EN | 3 |
| Start up | EN | 3 |
| Operation | EN | 4 |
| Transport. | EN | 5 |
| Storage | EN | 6 |
| Care and maintenance | EN | 6 |
| Troubleshooting | EN | 7 |
| Accessories and Spare Parts . | EN | 7 |
| Warranty | EN | 8 |
| EU Declaration of Conformity . | EN | 8 |
| Technical specifications | EN | 9 |

Device elements

Please unfold the front picture side

- 1 Nozzle
- 2 Marking of the nozzle
- 3 Spray lance EASY!Lock
- 4 Trigger gun EASY!Force
- 5 Safety catch
- 6 Trigger
- 7 Safety lever
- 8 High pressure hose EASY!Lock
- 9 Rubber band (not with appliances with hose drum)
- 10 Spray lance holder with clamping, for transportation
- 11 Power switch
- 12 Carrying handle
- 13 Quiver for spray lance
- 14 High-pressure connection EASY!Lock
- 15 Handle
- 16 Water connection
- 17 Detergent suction hose with filter and detergent dosing
- 18 Sieve
- 19 Hose hub
- 20 Union joint
- 21 Wheel cap

- 22 Skid/parking runner
- 23 Nozzle rack for rotor nozzle (rotor nozzle is only included in the scope of delivery with model HD...Plus)
- 24 Nozzle rack for triple nozzle
- 25 Transport bracket for surface cleaner
- 26 Unlocking device push handle
- 27 Push handle, bottom (slid in)
- 28 Push handle, top (extended)
- 29 Storage compartment for hoses
- 30 Cable clamp
- 31 Spray lance holder without clamping
- 32 Hose drum
- 33 Crank

Colour coding

- The operating elements for the cleaning process are yellow.
- The controls for the maintenance and service are light gray.

Safety instructions

- Before first start-up it is definitely necessary to read the operating instructions and safety indications Nr. 5.951-949.0!
- Please follow the national rules and regulations for fluid spray jets of the respective country.
- Please follow the national rules and regulations for accident prevention of the respective country. Fluid spray jets must be tested regularly and the results of these tests must be documented in writing.
- The appliance/accessories must not be modified.

Hazard levels

⚠ **DANGER**

Pointer to immediate danger, which leads to severe injuries or death.

⚠ **WARNING**

Pointer to a possibly dangerous situation, which can lead to severe injuries or death.

⚠ **CAUTION**

Pointer to a possibly dangerous situation, which can lead to minor injuries.

ATTENTION

Pointer to a possibly dangerous situation, which can lead to property damage.

Symbols on the machine



High-pressure jets can be dangerous if improperly used. The jet may not be directed at persons, animals, live electrical equipment or at the appliance itself.

According to applicable regulations, the appliance must never be used on the drinking water net without a system separator. A suitable system separator by KÄRCHER or alternatively a system separator according to EN 12729 type BA must be used. Water that was flowing through a system separator is considered non-drinkable.



Proper use

Use this high pressure cleaner exclusively for

- Cleaning using low pressure jet and detergent (for e.g. for cleaning machines, cars, buildings, tools),
- For cleaning using high pressure jet without detergent (for e.g. for cleaning facades, terraces, garden appliances).

For stubborn soiling we recommend the use of a rotor nozzle (only included in the scope of delivery with model HD...Plus)

Quality requirements for water:

ATTENTION

Only clean water may be used as high pressure medium. Impurities will lead to increased wear and tear or formation of deposits in the appliance.

If recycled water is used, the following limit values must not be exceeded.

| | |
|----------------------------|--------------------------------------|
| pH value | 6,5...9,5 |
| electrical conductivity * | Conductivity fresh water +1200 µS/cm |
| settleable solids ** | < 0,5 mg/l |
| total suspended solids *** | < 50 mg/l |
| Hydrocarbons | < 20 mg/l |
| Chloride | < 300 mg/l |
| Sulphate | < 240 mg/l |
| Calcium | < 200 mg/l |

| | |
|--|--|
| Total hardness | < 28 °dH < 50 °TH < 500 ppm (mg CaCO ₃ /l) |
| Iron | < 0,5 mg/l |
| Manganese | < 0,05 mg/l |
| Copper | < 2 mg/l |
| Active chloride | < 0,3 mg/l |
| free of bad odours | |
| * Maximum total 2000 µS/cm | |
| ** Test volume 1 l, settling time 30 min | |
| *** no abrasive substances | |

Safety Devices

Safety devices serve for the protection of the user and must not be put out of operation or bypassed with respect to their function.

Pressure switch

If the pulling lever on the trigger gun is released the pressure switch turns off the pump, the high-pressure jet is stopped. If the pulling lever is pulled the pump is turned on again.

Environmental protection

| | |
|--|--|
| | The packaging material can be recycled. Please do not throw the packaging material into household waste; please send it for recycling. |
| | Old appliances contain valuable materials that can be recycled; these should be sent for recycling. Batteries, oil, and similar substances must not enter the environment. Please dispose of your old appliances using appropriate collection systems. |

Electrical and electronic devices often contain components which could potentially pose a danger to human health and the environment if handled or disposed of incorrectly. However, these components are necessary for the proper operation of the device. Devices marked with this symbol must not be disposed of with regular household rubbish.

Notes about the ingredients (REACH)

You will find current information about the ingredients at:

www.kaercher.com/REACH

Before Startup

Attaching the Accessories

→ Attach the wheel caps.

Note: The EASY!Lock system joins components with a quick-fasten thread solidly and securely with just one turn.

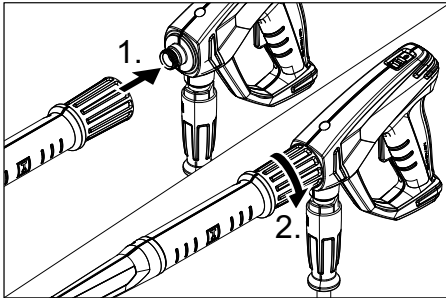

- Mount the nozzle on the spray lance (marking on the adjustment ring at the top) and hand-tighten it (EASY!Lock).
- Join the spray lance with the trigger gun and tighten until hand-tight (EASY!Lock).
- Release the unlocking device of the push handle.
- Pull the push handle out to its end position.

In devices without hose drum:

- Join the high-pressure hose with trigger gun and high-pressure connection of the appliance and tighten until hand-tight (EASY!Lock).

In devices with hose drum:

- Insert the crank in the hose drum shaft and lock it in.
- Before rolling up, stretch out the high pressure hose.
- Wind the high pressure hose in uniform layers on the hose drum by rotating the crank. Select the rotation direction in such a way that the high pressure hose does not get bent.
- Join the high pressure hose with trigger gun and tighten until hand-tight (EASY!Lock).

Start up

⚠ WARNING

Risk of injury! Appliance, accessories, supply lines and connections must be in fault-free condition. If they are not in a perfect state then the appliance must not be used.

Electrical connection

⚠ DANGER

Danger of injury by electric shock.

- *It is imperative to connect the appliance to the electric mains by means of a plug. It is forbidden to permanently connect the appliance to the power supply. The plug serves for the disconnection from the mains.*
- *The plug and coupling of the extension cable used must be watertight.*
- *Use the extension cord that has an adequate cross-section (see "Technical Data") and unwind it fully from the cable drum.*

For connection values, see type plate/technical data.

- Unwind the mains cable and place it on the floor.
- Insert the mains plug into a socket.

Water connection

Connection to the water supply

⚠ WARNING

Observe regulations of water supplier.

According to applicable regulations, the appliance must never be used on the drinking water net without a system separator. A suitable system separator by KÄRCHER or alternatively a system separator according to EN 12729 type BA must be used. Water that was flowing through a system separator is considered non-drinkable.



⚠ CAUTION

Always connect the system separator to the water supply, never directly to the appliance!

For connection values refer to technical specifications.

- Connect the supply hose (min. length 7.5 m, minimum diameter 1/2") to the water connection point of the machine

and at the water supply point (for e.g. a tap).

Note:

The supply hose is not included.

→ Open the water supply.

Drawing in water from open reservoirs

→ Screw the suction hose with filter (order no. 4.440-238.0) to the water connection.

→ Appliance ventilation:
Unscrew the nozzle from the spray lance.

Switch on the appliance and let it run until the water exiting is bubble-free. Let the appliance run for 10 seconds – then switch off the appliance switch. Repeat the procedure several times.

→ Switch off the appliance and fit the nozzle again.

Operation

⚠ DANGER

Risk of explosion!

Do not spray flammable liquids.

If the appliance is used in hazardous areas (e.g. filling stations) the corresponding safety regulations must be observed.

Risk of injury! Hold the hand spray gun and the spray pipe firmly with both hands.

Risk of injury! The trigger and safety lever may not be locked during the operation.

Risk of injury! Contact Customer Service if the safety lever is damaged.

Risk of injury from high-pressure water jet.

Slide the safety catch on the trigger gun forward before performing any work with the appliance.

⚠ CAUTION

Clean engines only at places with corresponding oil separators (environmental safety).

Opening/closing the trigger gun

→ To open the trigger gun: Actuate the safety lever and trigger.

→ To close the hand spray gun: Release the safety lever and trigger.

High pressure operation

The appliance can be operated in a vertical or horizontal position.

Note:

The appliance is equipped with a pressure switch. The motor starts up only when the trigger gun is open.

→ Device with hose drum:

Roll off the high pressure hose totally from the hose drum.

→ Set the appliance switch to "I".



→ Release the trigger gun. To do so, push the safety catch towards the back.

→ Open the hand spray gun.

Select spray type

→ Close the hand spray gun.

→ Turn the casing of the nozzle till the desired symbol matches the marking.

| | |
|---|--|
|  | High pressure circular spray (0°) for specially stubborn dirt |
|  | Flat low pressure spray (CHEM) for operating using detergents or cleaning at low pressure. |
|  | High pressure flat spray (25°) for large dirt areas |

Operation with detergent

⚠ WARNING

Unsuitable detergents can cause damage to the appliance and to the object to be cleaned. Use only those detergents that have been approved by Kärcher. Observe the dosage and other instructions provided with these detergents. For considerate treatment of the environment use detergent economically.

Follow the safety instructions for using detergents.

Kärcher detergents ensure smooth functioning. Please consult us or ask for our catalogue or our detergent information sheets.

→ Take out detergent suck hose.

→ Adjust the suction volume of the detergent solution at the detergent filter.

- Suspend end of suction hose in a container filled with detergent.
- Set nozzle to "CHEM".

Recommended cleaning method

- Spray the detergent sparingly on the dry surface and allow it to react, but not to dry.
- Spray off loosened dirt with the high-pressure ray.
- Set the suction flow on the detergent filter to the maximum quantity after operation.
- Start the appliance and rinse for one minute.

Interrupting operation

- Close the hand spray gun. The appliance switches off.
- Secure the trigger gun. To do so, push the safety catch towards the front.

Note:

When switching off the appliance, the water pressure is reduced by approx. 70%. This reduces the actuating force of the hand spray gun and the service life of the appliance is increased.

After the interruption:

- Release the trigger gun. To do so, push the safety catch towards the back.
- Open the hand spray gun. The appliance will switch on again.

Turn off the appliance

- Shut off water supply.
- Open the hand spray gun.
- Switch on the pump with the power switch and allow to run for about 5-10 seconds.
- Close the hand spray gun.
- Set the appliance switch to "0/OFF".
- Pull main plug out of socket with dry hands only.
- Remove water connection.
- Activate hand spray gun until device is pressure less.
- Secure the trigger gun. To do so, push the safety catch towards the front.

Storing the Appliance

- Place the spray lance with the trigger gun into the quiver for the spray lance and snap it into place in the spray lance holder.
- Wind the connection cable around the cable holder.
- Coil up the high pressure hose, hang it over the hose rack and secure it by means of the rubber band.
- or
Coil up the high-pressure hose on the hose drum. Fold down the handle of the crank.
- Fasten the plug with the mounted clip.
- Press the unlocking device of the push handle and slide the push handle in.

Frost protection

ATTENTION

Frost will destroy the not completely water drained device.

Store the appliance in a frost free area.

If you cannot store it in a frost-free place:

- Drain water.
- Pump in conventional frost protection agents through the appliance.

Note:

Use normal glycol-based anti-freezing agents for automobiles.

Observe handling instructions of the anti-freeze agent manufacturer.

- Operate device for max. 1 minute until the pump and conduits are empty.

Transport

△ CAUTION

Risk of personal injury or damage! Mind the weight of the appliance during transport.

ATTENTION

Protect the trigger from damage during transport.

- In order to transport the appliance over longer distances, pull it behind you holding on to the push handle.
- In order to carry the appliance, hold on to the handles.

- ➔ In order to climb stairs, pull the appliance up step by step. The skids protect the casing from damage.
- ➔ When transporting in vehicles, secure the appliance according to the guidelines from slipping and tipping over.

Transport bracket for surface cleaner

- ➔ Attach the connecting piece of the surface cleaner to the bolt at the high-pressure cleaner.
- ➔ Screw on the union nut by approx. 1 rotation.

Transport by crane

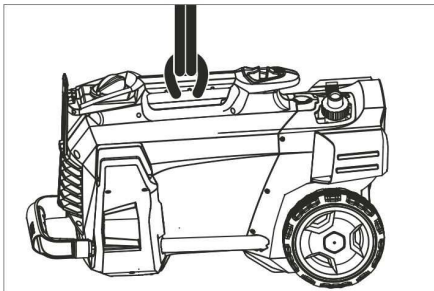

- ➔ Attach the lifting device to the carrying handle of the appliance.

Safety information about cranes

⚠ **DANGER**

Risk of injury due to machine dropping.

- Adhere to the local accident prevention guidelines and safety notes.
- Check the carrying handle for damage prior to every transportation by crane.
- Check the lifting unit for damage prior to each transport by crane.
- Only lift the appliance using the carrying handle.
- Do not use stop chains.
- Protect the lifting device from inadvertent load release.
- Remove spray lance with trigger gun, nozzles, surface cleaner and other loose objects prior to transportation by crane.
- Do not transport any articles on the appliance during the lifting process.

- The appliance must only be transported by properly trained crane personnel.
- **Do not stand below the load.**
- Ensure that no persons are present in the immediate vicinity of the crane.
- Do not leave the appliance on the crane unattended.

Storage

⚠ **CAUTION**

Risk of personal injury or damage! Consider the weight of the appliance when storing it.

This appliance must only be stored in interior rooms.

Care and maintenance

⚠ **DANGER**

Risk of injury by inadvertent startup of appliance and electrical shock.

Prior to all work on the appliance, switch off the appliance and pull the power plug.

Safety inspection/ maintenance contract

You can sign with your dealer a contract for regular safety inspection or even sign a maintenance contract. Please take advice on this matter.

Before each use

- ➔ Check connection cable for damages (risk of electrical shock); get the damaged connection cable replaced immediately by an authorised customer service person/ electrician.
- ➔ Check the high pressure hose for damages (risk of bursting). Please arrange for the immediate exchange of a damaged high-pressure hose.
- ➔ Check appliance (pump) for leaks. 3 drops per minute are permitted and can come out from the lower side of the appliance. Call Customer Service if there is heavy leakage.

Weekly

- ➔ Clean the sieve in the water connection.
- ➔ Clean filter at the detergent suck hose.

Every 500 operating hours, at least annually

- Have the maintenance of the device performed by the customer service.

Clean the sieve in the water connection

- Unscrew the covering nut.
- Pull out the hose nipple with the sieve.
- Clean the sieve from the outside and rinse it.

Note:

Align the hexagon of the hose nipple in the appliance for connection.

- Insert the hose nipple with the sieve and tighten the union nut.

Troubleshooting

⚠ DANGER

Risk of injury by inadvertent startup of appliance and electrical shock.

- Prior to all work on the appliance, switch off the appliance and pull the power plug.
- Get the electrical components checked and repaired only by authorised customer service persons.
- Contact an authorised customer service person in case of problems not mentioned in this chapter or if you are in doubt or when you have been explicitly asked to do so.

Appliance is not running

- Check connection cable for damages.
- Check the supply voltage.
- If the appliance is overheated: Set the appliance switch to "0". Allow machine to cool down at least for 15 minutes. Set the appliance switch to "1".
- Call Customer Service in case of electrical defects.

Pressure does not build up in the appliance

- Set nozzle to "High pressure".
- Deaerate the appliance (see "Start-up")
- Clean the sieve in the water connection.
- Check water supply level (refer to technical data).
- Clean the nozzle.
- Replace the nozzle.
- Contact Customer Service if needed.

Pump leaky

3 drops of water per minute are permitted and can leak from the bottom of the appliance.

- With stronger leak, have device checked by customer service.

Pump is vibrating

- Check suction pipes for water and detergent and ensure that they are leak-proof.
- Set the suction flow on the detergent filter to the minimum quantity.
- Deaerate the appliance (see "Start-up")
- Contact Customer Service if needed.

Detergent is not getting sucked in

- Set nozzle to "CHEM".
- Increase the suction flow at the detergent filter.
- Check/ clean detergent suction hose with filter.
- Contact Customer Service if needed.

Accessories and Spare Parts

Only use original accessories and spare parts, they ensure the safe and trouble-free operation of the device.

For information about accessories and spare parts, please visit www.kaercher.com.

Warranty

The warranty terms published by the relevant sales company are applicable in each country. We will repair potential failures of your appliance within the warranty period free of charge, provided that such failure is caused by faulty material or defects in manufacturing. In the event of a warranty claim please contact your dealer or the nearest authorized Customer Service centre. Please submit the proof of purchase.

EU Declaration of Conformity

We hereby declare that the machine described below complies with the relevant basic safety and health requirements of the EU Directives, both in its basic design and construction as well as in the version put into circulation by us. This declaration shall cease to be valid if the machine is modified without our prior approval.

Product: High pressure cleaner

Type: 1.520-xxx

Relevant EU Directives

2006/42/EC (+2009/127/EC)

2014/30/EU

2000/14/EC

Applied harmonized standards

EN 60335-1

EN 60335-2-79

EN 55014-1: 2006+A1: 2009+A2: 2011

EN 55014-2: 2015

EN 62233: 2008

EN 61000-3-2: 2014

EN 61000-3-3: 2008

HD 5/12 C, HD 5/12 CX, HD 513 C, HD 5/13 CX

EN 61000-3-11: 2000

HD 5/15 C, HD 5/15 CX, HD 5/17 C, HD 5/17 CX, HD 6/13 C, HD 6/13 CX

Applied conformity evaluation method

2000/14/EC: Appendix V

Sound power level dB(A)

HD 5/12 C, HD 5/13 C, HD 5/15 C, HD 5/17 C, HD 6/13 C

Measured: 86

Guaranteed: 88

HD 5/12 CX, HD 5/13 CX, HD 5/17 CX, HD 6/13 CX

Measured: 89

Guaranteed: 92

HD 5/15 CX

Measured: 87

Guaranteed: 90

The undersigned act on behalf and under the power of attorney of the company management.

H. Jenner

Chief Executive Officer

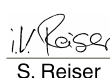
S. Reiser

Head of Approbation

Authorised Documentation Representative
S. Reiser

Alfred Kärcher GmbH Co. KG
Alfred-Kärcher-Str. 28 - 40
71364 Winnenden (Germany)
Phone: +49 7195 14-0
Fax: +49 7195 14-2212

Winnenden, 2017/03/01

Technical specifications

| Type | HD 5/11 C | HD 5/12 C | HD 5/12 C | HD 5/12 C | |
|---|------------------|------------|------------|------------|------|
| | | HD 5/12 CX | HD 5/12 CX | HD 5/12 CX | |
| | AU | EU | GB | CH | |
| Main Supply | | | | | |
| Voltage | V | 240 | 230 | 230...240 | 230 |
| Current type | Hz | 1~ 50 | | | |
| Connected load | kW | 2,1 | 2,5 | 2,5 | 2,2 |
| Protection (slow, char. C) | A | 10 | 16 | 13 | 10 |
| Type of protection | -- | IPX5 | | | |
| Extension cord 30 m | mm ² | 2,5 | | | |
| Water connection | | | | | |
| Max. feed temperature | °C | 60 | | | |
| Min. feed volume | l/min | 12 | | | |
| Suck height from open container (20 °C) | m | 0,5 | | | |
| Max. feed pressure | MPa | 1 | | | |
| Performance data | | | | | |
| Operating pressure of water (using standard nozzle) | MPa | 11 | 12 | 12 | 11,5 |
| Size of standard nozzle | -- | 038 | 035 | 035 | 038 |
| Max. operating over-pressure | MPa | 17,1 | 17,5 | 17,5 | 17,1 |
| Water flow rate | l/min | 8,3 | | | |
| Detergent suck in | l/h | 0...25 | | | |
| Max. recoil force of trigger gun | N | 21,3 | | | |
| Values determined as per EN 60335-2-79 | | | | | |
| Hand-arm vibration value | m/s ² | 3,6 | | | |
| Uncertainty K | m/s ² | 0,9 | | | |
| Sound pressure level L _{pA} (CX) | dB(A) | 72 (75) | | | |
| Uncertainty K _{pA} | dB(A) | 3 | | | |
| Sound pressure level L _{WA} + Uncertainty K _{WA} (CX) | dB(A) | 88 (92) | | | |
| Dimensions and weights | | | | | |
| Length | mm | 380 | | | |
| Width (CX) | mm | 360 (370) | | | |
| Height | mm | 930 | | | |
| Typical operating weight (CX) | kg | 24,2 | 23,7 (26) | | |

| Type | | HD 5/12 C | HD 5/12 C | HD 5/12 C | HD 5/13 C |
|---|------------------|-------------|-----------|-----------|------------|
| | | HD 5/12 CX | | | HD 5/13 CX |
| | | AU | KAP | SA | EU |
| Main Supply | | | | | |
| Voltage | V | 240 | | 220 | 230 |
| Current type | Hz | 1~ 50 | | 1~60 | 1~50 |
| Connected load | kW | 2,2 | | 2,4 | 2,6 |
| Protection (slow, char. C) | A | 10 | 15 | 13 | 16 |
| Type of protection | -- | IPX5 | | | |
| Extension cord 30 m | mm ² | 2,5 | | | |
| Water connection | | | | | |
| Max. feed temperature | °C | 60 | | | |
| Min. feed volume | l/min | 12 | | | |
| Suck height from open container (20 °C) | m | 0,5 | | | |
| Max. feed pressure | MPa | 1 | | | |
| Performance data | | | | | |
| Operating pressure of water (using standard nozzle) | MPa | 11,5 | | 12 | 13 |
| Size of standard nozzle | -- | 038 | | 036 | 034 |
| Max. operating over-pressure | MPa | 17,1 | | 18 | 17,5 |
| Water flow rate | l/min | 8,3 | | | |
| Detergent suck in | l/h | 0...25 | | | |
| Max. recoil force of trigger gun | N | 21,3 | | | 22,2 |
| Values determined as per EN 60335-2-79 | | | | | |
| Hand-arm vibration value | m/s ² | 3,6 | | 4,2 | 3,6 |
| Uncertainty K | m/s ² | 0,9 | | | |
| Sound pressure level L _{pA} (CX) | dB(A) | 72 (75) | | 74 | 72 (75) |
| Uncertainty K _{pA} | dB(A) | 3 | | | |
| Sound pressure level L _{WA} + Uncertainty K _{WA} (CX) | dB(A) | 88 (92) | | 90 | 88 (92) |
| Dimensions and weights | | | | | |
| Length | mm | 380 | | | |
| Width (CX) | mm | 360 (370) | | | |
| Height | mm | 930 | | | |
| Typical operating weight (CX) | kg | 24,2 (26,4) | | 25,2 | 23,7 (26) |

| Type | | HD 5/15 C | HD 5/17 C | HD 5/17 C | HD 6/13 C |
|---|------------------|-------------|------------|-------------|------------|
| | | HD 5/15 CX | HD 5/17 CX | HD 5/17 CX | HD 6/13 CX |
| | | EU | EU | KAP | EU |
| Main Supply | | | | | |
| Voltage | V | 230 | | 220 | 230 |
| Current type | Hz | 1~ 50 | | 1~60 | 1~ 50 |
| Connected load | kW | 2,8 | 3,0 | 3,0 | 2,9 |
| Protection (slow, char. C) | A | 16 | | 15 | 16 |
| Type of protection | -- | IPX5 | | | |
| Extension cord 30 m | mm ² | 2,5 | | | |
| Water connection | | | | | |
| Max. feed temperature | °C | 60 | | | |
| Min. feed volume | l/min | 12 | | | 13 |
| Suck height from open container (20 °C) | m | 0,5 | | | |
| Max. feed pressure | MPa | 1 | | | |
| Performance data | | | | | |
| Working pressure of water using standard nozzle (CX) | MPa | 15 (15) | 17 (17) | 16,5 (16,5) | 13 (13) |
| Size of standard nozzle | -- | 032 | 027 | 030 | 038 |
| Max. operating over-pressure | MPa | 20 | | | 19 |
| Water flow rate | l/min | 8,3 | 8,1 | 8,0 | 9,8 |
| Detergent suck in | l/h | 0...25 | | | |
| Max. recoil force of trigger gun | N | 23,8 | 25,4 | | 26,6 |
| Values determined as per EN 60335-2-79 | | | | | |
| Hand-arm vibration value | m/s ² | 2,4 | | | 4,1 |
| Uncertainty K | m/s ² | 0,7 | | | 0,9 |
| Sound pressure level L _{pA} (CX) | dB(A) | 72 (74) | 72 (75) | 75 | 72 (75) |
| Uncertainty K _{pA} | dB(A) | 3 | | | |
| Sound pressure level L _{WA} + Uncertainty K _{WA} (CX) | dB(A) | 88 (90) | 88 (92) | 91 (91) | 88 (92) |
| Dimensions and weights | | | | | |
| Length | mm | 380 | | | |
| Width (CX) | mm | 360 (370) | | | |
| Height | mm | 930 | | | |
| Typical operating weight (CX) | kg | 25,2 (27,5) | | | |

| Type | HD 6/13 C | | HD 6/13 C | | HD 6/13 C | | HD 6/13 C | |
|---|------------------|-------------|------------|-----------|-----------|-----|-----------|----|
| | | | HD 6/13 CX | | | | | |
| | | AR | | GB | | KAP | | SA |
| Main Supply | | | | | | | | |
| Voltage | V | 220 | | 230...240 | | 220 | | |
| Current type | Hz | 1~50 | | | 1~ 60 | | | |
| Connected load | kW | 2,9 | | | 2,9 | 2,8 | | |
| Protection (slow, char. C) | A | 16 | | 13 | 15 | 13 | | |
| Type of protection | -- | IPX5 | | | | | | |
| Extension cord 30 m | mm ² | 2,5 | | | | | | |
| Water connection | | | | | | | | |
| Max. feed temperature | °C | | | | 60 | | | |
| Min. feed volume | l/min | 13 | | | | | | |
| Suck height from open container (20 °C) | m | 0,5 | | | | | | |
| Max. feed pressure | MPa | 1 | | | | | | |
| Performance data | | | | | | | | |
| Operating pressure of water (using standard nozzle) | MPa | 13 | | | | | 12,5 | |
| Size of standard nozzle | -- | 038 | | | 042 | 043 | | |
| Max. operating over-pressure | MPa | 19 | | | 18 | | | |
| Water flow rate | l/min | 9,8 | | | 10,0 | | | |
| Detergent suck in | l/h | 0...25 | | | | | | |
| Max. recoil force of trigger gun | N | 26,6 | | | | | | |
| Values determined as per EN 60335-2-79 | | | | | | | | |
| Hand-arm vibration value | | | | | | | | |
| Hand-arm vibration value | m/s ² | 4,1 | | | 3,7 | | | |
| Uncertainty K | m/s ² | 0,9 | | | | | | |
| Sound pressure level L _{pA} (CX) | dB(A) | 72 (75) | | | 73 | | | |
| Uncertainty K _{pA} | dB(A) | 3 | | | | | | |
| Sound pressure level L _{WA} + Uncertainty K _{WA} (CX) | dB(A) | 88 (92) | | | 89 | | | |
| Dimensions and weights | | | | | | | | |
| Length | mm | 380 | | | | | | |
| Width (CX) | mm | 360 (370) | | | | | | |
| Height | mm | 930 | | | | | | |
| Typical operating weight (CX) | kg | 25,2 (27,5) | | | 25,2 | | | |



Lire ce manuel d'utilisation original avant la première utilisation de votre appareil, le respecter et le conserver pour une utilisation ultérieure ou pour le futur propriétaire.

Table des matières

| | | |
|--|----|----|
| Éléments de l'appareil | FR | 1 |
| Consignes de sécurité | FR | 1 |
| Utilisation conforme | FR | 2 |
| Dispositifs de sécurité | FR | 2 |
| Protection de l'environnement | FR | 3 |
| Avant la mise en service | FR | 3 |
| Mise en service | FR | 3 |
| Utilisation | FR | 4 |
| Transport | FR | 6 |
| Entreposage | FR | 7 |
| Entretien et maintenance | FR | 7 |
| Assistance en cas de panne | FR | 7 |
| Accessoires et pièces de re- change | FR | 8 |
| Garantie | FR | 8 |
| Déclaration UE de conformité | FR | 9 |
| Caractéristiques techniques | FR | 10 |

Éléments de l'appareil

Veuillez ouvrir la page d'image devant

- 1 Buse
- 2 Marquage de la buse
- 3 Tube d'acier EASY!Lock
- 4 Pistolet de pulvérisation à main EASY!Force
- 5 Cran de sécurité
- 6 Levier de départ
- 7 Manette de sécurité
- 8 Flexible haute pression EASY!Lock
- 9 Bande caoutchouc (non sur les appareils avec enrouleur de flexible)
- 10 Support de la lance avec blocage, pour le transport
- 11 Interrupteur principal
- 12 Poignée de transport
- 13 Étui de la lance
- 14 Raccordement haute pression EASY!Lock
- 15 Poignée de retenue
- 16 Arrivée d'eau
- 17 Flexible d'aspiration de détergent avec filtre et dosage du détergent

- 18 Tamis
- 19 Manchon de flexible
- 20 Écrou chapeau
- 21 Enjoliveur de roue
- 22 Patin de glissement/patin de nivellement
- 23 Récepteur de buse pour rotabuse (rotabuse uniquement pour la variante HD...Plus dans l'étendue de livraison)
- 24 Récepteur de buse pour buse triple
- 25 Support de transport pour le nettoyeur de surface
- 26 Verrouillage du guidon
- 27 Guidon, en bas (poussé)
- 28 Guidon, en haut (tiré)
- 29 Dépose du flexible
- 30 Attache-câble
- 31 Support de la lance sans blocage
- 32 Dévidoir
- 33 Manivelle

Repérage de couleur

- Les éléments de commande pour le processus de nettoyage sont jaunes.
- Les éléments de commande pour la maintenance et l'entretien sont en gris clair.

Consignes de sécurité

- Avant la première mise en service, vous devez impérativement avoir lu les consignes de sécurité N° 5.951-949.0 !
- Respecter les dispositions légales nationales respectives pour les jets de liquide.
- Respecter les dispositions légales nationales respectives pour la prévention des accidents. Les jets de liquides doivent être contrôlés régulièrement et le résultat du contrôle consigné par écrit.
- Il est interdit d'effectuer des modifications sur l'appareil/les accessoires.

Niveaux de danger

⚠ DANGER

Signale la présence d'un danger imminent entraînant de graves blessures corporelles et pouvant avoir une issue mortelle.

⚠ AVERTISSEMENT

Signale la présence d'une situation éventuellement dangereuse pouvant entraîner de graves blessures corporelles et même avoir une issue mortelle.

△ PRÉCAUTION

Remarque relative à une situation potentiellement dangereuse pouvant entraîner des blessures légères.

ATTENTION

Remarque relative à une situation éventuellement dangereuse pouvant entraîner des dommages matériels.

Symboles sur l'appareil



Une utilisation incorrecte des jets haute pression peut présenter des dangers. Le jet ne doit pas être dirigé sur des personnes, des animaux, des installations électriques actives ni sur l'appareil lui-même.

Selon les directives en vigueur, l'appareil ne doit jamais être exploité sans séparateur de système sur le réseau d'eau potable. Utiliser un séparateur de système approprié de la société KÄRCHER ou en alternative un séparateur système selon EN 12729 type BA.

L'eau qui s'est écoulée à travers un séparateur système est classifiée comme non potable.



Utilisation conforme

Utiliser exclusivement ce nettoyeur haute pression

- pour nettoyer au jet basse pression et avec du détergent (par exemple pour le nettoyage de machines, véhicules, bâtiments, outils),
- pour nettoyer au jet haute pression sans détergent (par ex. nettoyage de façades, de terrasses, d'appareils de jardinage).

Pour des salissures tenaces, nous recommandons une rotabuse (uniquement pour la variante HD...Plus dans l'étendue de livraison)

Exigences à la qualité d'eau :

ATTENTION

Utiliser uniquement de l'eau propre comme fluide haute pression. Des saletés entraînent une usure prématurée ou des dépôts dans l'appareil.

Si de l'eau de recyclage est utilisée, les valeurs limites suivantes ne doivent pas être dépassées.

| | |
|---|--|
| Valeur de pH | 6,5...9,5 |
| conductivité électrique * | Conductivité de l'eau du robinet +1200 µS/cm |
| substances qui se déposent ** | < 0,5 mg/l |
| substances qui peuvent être filtrées *** | < 50 mg/l |
| Hydrocarbures | < 20 mg/l |
| Chlorure | < 300 mg/l |
| Sulfate | < 240 mg/l |
| calcium | < 200 mg/l |
| Dureté globale | < 28 °dH < 50 °TH < 500 ppm (mg CaCO ₃ /l) |
| Fer | < 0,5 mg/l |
| Manganèse | < 0,05 mg/l |
| Cuivre | < 2 mg/l |
| Chlore actif | < 0,3 mg/l |
| exempt de mauvaises odeurs | |
| * Total maximal 2000 µS/cm | |
| ** Volume d'essai 1 l, temps de dépose 30 min | |
| *** pas de substance abrasive | |

Dispositifs de sécurité

Les dispositifs de sécurité ont pour but de protéger l'utilisateur. Par conséquent, ils ne doivent en aucun cas être désactivés ou transformés.

Pressostat

Si vous relâchez la gâchette du pistolet manuel, la pompe est coupée par un pressostat, le jet haute pression est arrêté. Si vous tirez sur la gâchette, la pompe est remise en service.

Protection de l'environnement



Les matériaux constitutifs de l'emballage sont recyclables. Ne pas jeter les emballages dans les ordures ménagères, mais les remettre à un système de recyclage.



Les appareils usés contiennent des matériaux précieux recyclables lesquels doivent être apportés à un système de recyclage. Il est interdit de jeter les batteries, l'huile et les substances similaires dans l'environnement. Pour cette raison, utiliser des systèmes de collecte adéquats afin d'éliminer les appareils hors d'usage.

Les appareils électriques et électroniques renferment souvent des composants qui peuvent représenter un danger potentiel pour l'intégrité physique et l'environnement s'ils sont mal utilisés ou éliminés. Ces composants sont pourtant nécessaires au bon fonctionnement de l'appareil. Les appareils qui présentent ce symbole ne doivent pas être jetés avec les déchets ménagers.

Instructions relatives aux ingrédients (REACH)

Les informations actuelles relatives aux ingrédients se trouvent sous : www.kaercher.com/REACH

Avant la mise en service

Montage des accessoires

→ Fixer l'enjoliveur de roue.

Remarque : Le système EASY!Lock relie les composants au moyen d'un filetage rapide et fiable avec une seule rotation.

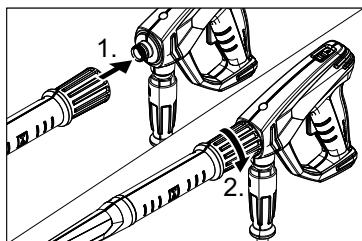

- Monter la buse sur la lance (marquage sur la bague de butée en haut) et serrer à la main (EASY!Lock).
- Relier le tube d'acier au pistolet à main et serrer à la main (EASY!Lock).
- Desserrer le verrouillage du guidon.
- Dévisser le guidon en position finale.

Pour les appareils sans dévidoir :

- Relier le flexible haute pression au pistolet à main et au flexible haute pression de l'appareil et serrer à la main (EASY!Lock).

Pour les appareils avec dévidoir :

- Enfiler en enclencher la manivelle dans l'arbre de dévidoir.
- Avant d'enrouler le flexible haute pression, veiller à le placer de manière tendue.
- Enrouler uniformément le flexible haute pression sur le dévidoir en tournant la manivelle. Choisir le sens de rotation de telle sorte que le flexible haute pression ne soit pas plié.
- Relier le flexible haute pression au pistolet à main et serrer à la main (EASY!Lock).

Mise en service

△ AVERTISSEMENT

Risque de blessure ! L'appareil, les accessoires, les conduites et les raccords doivent être dans un parfait état. Ne pas utiliser l'appareil si son état n'est pas irréprochable.

Branchement électrique

△ DANGER

Risque d'électrocution.

- *L'appareil doit impérativement être raccordé au réseau électrique avec une fiche. Une connexion au secteur ne pouvant pas être coupée est interdite. La fiche électrique sert à la séparation du secteur.*
- *Les fiches mâles et les raccords des câbles de rallonge utilisés doivent être étanches à l'eau.*
- *Utiliser un câble de prolongation avec une section suffisante (voir "Caractéristiques techniques") et le dérouler complètement de l'enrouleur.*

Données de raccordement, voir plaque signalétique / caractéristiques techniques

- Dérouler le câble secteur et le poser sur le sol.
- Brancher la fiche secteur dans une prise de courant.

Arrivée d'eau

Raccordement à la conduite d'eau

△ **AVERTISSEMENT**

Respecter les prescriptions de votre société distributrice en eau.

Selon les directives en vigueur, l'appareil ne doit jamais être exploité sans séparateur de système sur le réseau d'eau potable. Utiliser un séparateur de système approprié de la société KÄRCHER ou en alternative un séparateur système selon EN 12729 type BA.

L'eau qui s'est écoulée à travers un séparateur système est classifiée comme non potable.

△ **PRÉCAUTION**

Toujours connecter le séparateur de système à l'alimentation en eau, et jamais directement à l'appareil.

Pour les valeurs de raccordement, se reporter à la section Caractéristiques techniques.

- Raccorder la conduite d'alimentation (longueur minimale 7,5 m, diamètre minimum 1/2") au raccord pour l'arrivée d'eau de l'appareil et à l'alimentation en eau (ex. un robinet).

Remarque :

La conduite d'alimentation n'est pas comprise dans la livraison.

- Ouvrir l'alimentation d'eau.

Aspiration d'eau depuis des réservoirs ouverts

- Visser le flexible d'aspiration avec le filtre (n° de commande 4.440-238.0) sur la prise d'eau.
- Purger l'appareil :
Dévisser la buse de la lance en acier.
Laisser l'appareil en route jusqu'à l'eau sorte sans faire de bulles.

Faire tourner l'appareil éventuellement pendant 10 secondes - puis mettre hors service l'interrupteur principal. Répéter le processus à plusieurs reprises.

- Arrêter l'appareil et dévisser de nouveau l'injecteur.

Utilisation

△ **DANGER**

Risque d'explosion !

Ne pas pulvériser de liquides inflammables.

Si l'appareil est utilisé dans des zones de danger (par exemple des stations essence), il faut tenir compte des consignes de sécurité correspondantes.

Risque de blessure ! Pendant le travail, retenir la poignée pistolet et la lance des deux mains.

Risque de blessure ! Lors du fonctionnement, ne pas coincer le levier de départ et le levier de sécurité.

Risque de blessure ! En cas de levier de sécurité défectueux, se rendre au service après-vente.

Risque de blessure dû au jet d'eau sous haute pression. Pousser, avant tout travail sur l'appareil, le cran de sécurité du pistolet manuel vers l'avant.

△ **PRÉCAUTION**

Nettoyer les moteurs uniquement à des endroits équipés des séparateurs d'huile nécessaires (protection de l'environnement).

Ouvrir/fermer le pistolet de pulvérisation à main

- Ouvrir le pistolet de pulvérisation à main : Actionner le levier de sécurité et le levier de départ.
- Fermer le pistolet de pulvérisation à main. Relâcher le levier de sécurité et le levier de départ.

Fonctionnement à haute pression

L'appareil peut être exploité debout ou couché.

Remarque :

L'appareil est équipé d'un pressostat. Le moteur ne tourne que lorsque le pistolet manuel est ouvert.

- Appareil doté d'un dévidoir :
Dérouler complètement le flexible haute pression de l'enrouleur.
- Régler l'interrupteur principal sur "I".
- Enlever la sécurité du pistolet de pulvérisation à main en poussant le loquet de sécurité vers l'arrière.
- Ouvrir le pistolet manuel.

Choisir le type de jet

- Fermer la poignée-pistolet.
- Tourner le logement de la buse jusqu'à ce que le symbole désiré corresponde avec le marquage :

| | |
|--|---|
| | Jet bâton à haute pression (0°) pour des salissures très tenaces |
| | Jet plat à basse pression (CHEM) pour le service avec détergent ou nettoyer avec une pression basse |
| | Jet plat à haute pression (25°) pour des salissures sur des grandes surfaces |

Fonctionnement avec détergent

⚠ AVERTISSEMENT

Des détergents non appropriés peuvent endommager l'appareil et l'objet à nettoyer. N'utiliser que des détergents homologués par Kärcher. Respecter les consignes et recommandations de dosage jointes aux détergents. Protéger l'environnement en utilisant les détergents avec parcimonie.

Respecter les consignes de sécurité mentionnées sur les détergents.

Des détergents de Kärcher garantissent un travail sans défauts. Veuillez-vous conseiller ou demander notre catalogue ou notre bulletins d'information sur des produits de nettoyage.

- Retirer le tuyau d'aspiration de détergent.
- Régler la quantité d'aspiration de la solution de détergent sur le filtre de détergent.
- Plonger le flexible d'aspiration du détergent dans un récipient contenant du détergent.
- Placer l'injecteur sur la position "CHEM".

Méthode de nettoyage conseillée

- Pulvériser le détergent sur la surface sèche et laisser agir sans toutefois le laisser sécher complètement.
- Ôter les salissures décollées à l'aide du jet haute pression.
- Après le fonctionnement, régler le débit d'aspiration au niveau du filtre pour détergent sur la quantité maximale.
- Démarrer l'appareil et rincer à l'eau claire pendant une minute.

Interrompre le fonctionnement

- Fermer la poignée-pistolet.
L'appareil se coupe automatiquement.
- Sécuriser le pistolet de pulvérisation à main en poussant le loquet de sécurité vers l'avant.

Remarque :

Lors de la mise hors circuit de l'appareil, la pression de l'eau est diminuée d'environ 70 %. Ainsi, la force de commande de la poignée pistolet diminue et la durée de vie de l'appareil est augmentée.

Après une interruption :

- Enlever la sécurité du pistolet de pulvérisation à main en poussant le loquet de sécurité vers l'arrière.
- Ouvrir le pistolet manuel.
L'appareil démarre de nouveau.

Mise hors service de l'appareil

- Couper l'alimentation en eau.
- Ouvrir le pistolet manuel.
- Activer la pompe à l'aide de l'interrupteur principal et laisser tourner 5 à 10 secondes.
- Fermer la poignée-pistolet.
- Positionner l'interrupteur sur '0/OFF'.
- En veillant à avoir les mains bien sèches, débrancher la fiche secteur.
- Déconnecter l'arrivée d'eau.
- Actionner la poignée-pistolet jusqu'à ce que l'appareil soit hors pression.
- Sécuriser le pistolet de pulvérisation à main en poussant le loquet de sécurité vers l'avant.

Ranger l'appareil

- Mettre la lance avec la poignée pistolet dans l'étui de la lance et l'enclencher dans le support de la lance.
- Enrouler le câble d'alimentation autour de l'attache-câbles.
- Embobiner le flexible haute pression, le suspendre au-dessus de l'enrouloir de flexible et le fixer avec la bande caoutchouc.
ou
Enrouler le flexible haute pression sur l'enrouleur de flexible. Rabattre la poignée de la manivelle.
- Fixer la fiche électrique avec le clip monté.
- Appuyer sur le verrouillage du guidon et pousser le guidon.

Protection antigel

ATTENTION

Le gel peut endommager l'appareil si l'eau n'a pas été intégralement vidée.

Conserver l'appareil dans un lieu à l'abri du gel.

Si un entreposage à l'abri du gel n'est pas possible :

- Purger l'eau.
- Pomper produit antigel d'usage par l'appareil.

Remarque :

utiliser un produit antigel courant pour automobile à base de glycol.

Respecter les consignes d'utilisation du fabricant du produit antigel.

- Faire tourner l'appareil au max. 1 minute jusqu'à ce que la pompe et les conduites soient entièrement vides.

Transport

⚠ PRÉCAUTION

*Risque de blessure et d'endommagement !
Respecter le poids de l'appareil lors du transport.*

ATTENTION

Protéger le levier de départ contre tout endommagement lors de son transport.

- Pour transporter l'appareil sur de plus longues distances, le tirer derrière soi au moyen du guidon.

- Pour transporter l'appareil, le maintenir aux poignées.
- Tirer l'appareil vers le haut, marche par marche, pour monter un escalier. Les patins de glissement évitent au boîtier de s'endommager.
- Sécuriser l'appareil contre les glissements ou les basculements selon les directives en vigueur lors du transport dans des véhicules.

Support de transport pour le nettoyeur de surface

- Enficher la tubulure de raccordement du nettoyeur de surface au mandrin sur le nettoyeur haute pression.
- Desserrer l'écrou-raccord d'un tour environ.

Transport par grue

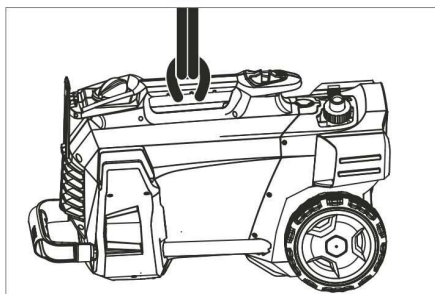

- Fixer le dispositif de levage sur la poignée de transport de l'appareil.

Consignes de sécurité relatives à l'utilisation de la grue

⚠ DANGER

Risque de blessure par la chute de l'appareil.

- Respecter les consignes locales de prévention des accidents et les consignes de sécurité.
- Avant chaque transport par grue, contrôler la présence éventuelle d'un endommagement sur la poignée de transport.
- Avant chaque transport par grue, contrôler la présence éventuelle d'un endommagement sur moyen de levage.
- Soulever l'appareil uniquement au niveau de la poignée de transport.

- Ne pas utiliser de chaîne d'élingue.
- Sécuriser le dispositif de levage contre un décrochage involontaire de la charge.
- Retirer la lance avec la poignée-pistolet, les buses, le nettoyeur de surface et les autres objets libres avant le transport par grue.
- Ne transporter aucun objet sur l'appareil pendant le processus de levage.
- Seules des personnes qui ont été instruites dans la commande de la grue sont habilitées à procéder au transport avec la grue.
- Ne pas séjourner sous la charge.
- Veiller que personne ne se trouve dans la zone dangereuse de la grue.
- Ne pas laisser l'appareil accroché à la grue sans surveillance.

Entreposage

⚠ PRÉCAUTION

Risque de blessure et d'endommagement ! Prendre en compte le poids de l'appareil à l'entreposage.

Cet appareil doit uniquement être entreposé en intérieur.

Entretien et maintenance

⚠ DANGER

Risque de blessure et de choc électrique par un démarrage inopiné de l'appareil. Avant d'effectuer des travaux sur l'appareil, couper l'interrupteur principal et débrancher la fiche secteur.

Inspection de sécurité/Contrat d'entretien

Vous pouvez accorder avec votre commerçant une inspection de sécurité régulière ou passer un contrat d'entretien. Conseilisez-vous.

Avant chaque mise en service

- ➔ Contrôler que le câble d'alimentation n'est pas endommagé (risque de choc électrique), faire remplacer immédiatement tout câble d'alimentation endommagé par un service après-vente autorisé/un électricien spécialisé.

- ➔ Vérifier le tuyau à haute pression s'il est endommagé (danger d'éclatement). Un flexible haute pression endommagé doit immédiatement être remplacé.
- ➔ Vérifier l'étanchéité de l'appareil (pompe). 3 gouttes d'eau par minute sont admissibles et peuvent s'écouler au côté inférieure de l'appareil. En cas de non étanchéité plus forte, adressez-vous au Centre de Service Après-vente.

Hebdomadairement

- ➔ Nettoyer le tamis de l'arrivée d'eau.
- ➔ Nettoyer le filtre situé sur le tuyau d'aspiration de détergent.

Toutes les 500 heures de service, au moins une fois par an.

- ➔ Faire effectuer la maintenance de l'appareil par le service après-vente.

Nettoyer le tamis de l'arrivée d'eau

- ➔ Dévisser l'écrou-raccord.
- ➔ Dévisser les manchons de flexible avec le tamis.
- ➔ Nettoyer extérieurement le tamis et le rincer.

Remarque :

Orienter l'hexagone du manchon de flexible pour un raccordement de l'appareil.

- ➔ Mettre en place les manchons de flexible avec le tamis et fixer l'écrou-raccord.

Assistance en cas de panne

⚠ DANGER

Risque de blessure et de choc électrique par un démarrage inopiné de l'appareil.

- Avant d'effectuer des travaux sur l'appareil, couper l'interrupteur principal et débrancher la fiche secteur.
- Seul le service après-vente autorisé est habilité à contrôler et réparer les composants électriques.
- S'il se produit des défauts qui ne sont pas répertoriés dans ce chapitre, en cas de doute ou si cela est explicitement indiqué, s'adresser à un service après-vente autorisé.

L'appareil ne fonctionne pas

- Contrôler que le câble de raccordement n'est pas endommagé.
- Contrôler la tension du secteur.
- Si l'appareil est en surchauffe :
Mettre l'interrupteur principal sur "0".
Laisser refroidir l'appareil au moins 15 minutes.
Mettre l'interrupteur de l'appareil sur « 0 ».
- En cas de défaut électrique, consulter le service après-vente.

L'appareil ne monte pas en pression

- Placer l'injecteur sur la position "Haute pression".
- Purger l'air de l'appareil (voir "Mise en service").
- Nettoyer le tamis de l'arrivée d'eau.
- Contrôler le débit de l'alimentation en eau (voir la section Caractéristiques techniques).
- Nettoyer la buse.
- Substituer la busette.
- Si nécessaire, visiter le service après-vente.

La pompe fuit

3 gouttes d'eau par minute sont admissibles et peuvent s'écouler sur la partie inférieure de l'appareil.

- En cas de fuite plus importante, faire vérifier l'appareil par le service après-vente.

La pompe frappe

- Vérifier les conduites d'aspiration de l'eau et de détergent par rapport à une perte d'étanchéité.
- Régler le débit d'aspiration au niveau du filtre pour détergent sur la quantité minimale.
- Purger l'air de l'appareil (voir "Mise en service").
- Si nécessaire, visiter le service après-vente.

Le détergent n'est pas aspirée

- Placer l'injecteur sur la position "CHEM".
- Augmenter le débit d'aspiration au niveau du filtre pour détergent.
- Vérifier/nettoyer le flexible d'aspiration du détergent avec filtre.
- Si nécessaire, visiter le service après-vente.

Accessoires et pièces de rechange

N'utiliser que des accessoires et pièces de rechange d'origine, ils garantissent le bon fonctionnement de l'appareil.

Vous trouverez des informations relatives aux accessoires et pièces de rechange sur www.kaercher.com.

Garantie

Dans chaque pays, les conditions de garantie en vigueur sont celles publiées par notre société de distribution responsable. Les éventuelles pannes sur l'appareil sont réparées gratuitement dans le délai de validité de la garantie, dans la mesure où celles-ci relèvent d'un défaut matériel ou d'un vice de fabrication. En cas de recours en garantie, adressez-vous à votre revendeur ou au service après-vente agréé le plus proche munis de votre preuve d'achat.

Déclaration UE de conformité

Nous certifions par la présente que la machine spécifiée ci-après répond de par sa conception et son type de construction ainsi que de par la version que nous avons mise sur le marché aux prescriptions fondamentales stipulées en matière de sécurité et d'hygiène par les directives européennes en vigueur. Toute modification apportée à la machine sans notre accord rend cette déclaration invalide.

Produit: Nettoyeur haute pression

Type: 1.520-xxx

Directives européennes en vigueur :

2006/42/CE (+2009/127/CE)

2014/30/UE

2000/14/CE

Normes harmonisées appliquées :

EN 60335-1

EN 60335-2-79

EN 55014-1: 2006+A1: 2009+A2: 2011

EN 55014-2: 2015

EN 62233: 2008

EN 61000-3-2: 2014

EN 61000-3-3: 2008

HD 5/12 C, HD 5/12 CX, HD 513 C, HD 5/13 CX

EN 61000-3-11: 2000

HD 5/15 C, HD 5/15 CX, HD 5/17 C, HD 5/17 CX, HD 6/13 C, HD 6/13 CX

Procédures d'évaluation de la conformité

2000/14/CE: Annexe V

Niveau de puissance acoustique dB(A)

HD 5/12 C, HD 5/13 C, HD 5/15 C, HD 5/17 C, HD 6/13 C

Mesuré: 86

Garanti: 88

HD 5/12 CX, HD 5/13 CX, HD 5/17 CX, HD 6/13 CX

Mesuré: 89

Garanti: 92

HD 5/15 CX

Mesuré: 87

Garanti: 90

H. Jenner
Chief Executive Officer

S. Reiser
Head of Approbation

Responsable de la documentation:
S. Reiser

Alfred Kärcher GmbH Co. KG
Alfred-Kärcher-Str. 28 - 40
71364 Winnenden (Germany)
Téléphone : +49 7195 14-0
Télécopieur : +49 7195 14-2212

Winnenden, 2017/03/01

Les soussignés agissent sur ordre et sur
procuration de la Direction commerciale.

Caractéristiques techniques

| Type | | HD 5/11 C | HD 5/12 C | HD 5/12 C | HD 5/12 C |
|--|------------------|-----------|------------|------------|------------|
| | | | HD 5/12 CX | HD 5/12 CX | HD 5/12 CX |
| | | AU | EU | GB | CH |
| Raccordement au secteur | | | | | |
| Tension | V | 240 | 230 | 230...240 | 230 |
| Type de courant | Hz | 1~ 50 | | | |
| Puissance de raccordement | kW | 2,1 | 2,5 | 2,5 | 2,2 |
| Protection (à action retardée, carat. C) | A | 10 | 16 | 13 | 10 |
| Type de protection | -- | IPX5 | | | |
| Rallonge 30 m | mm ² | 2,5 | | | |
| Arrivée d'eau | | | | | |
| Température d'alimentation (max.) | °C | 60 | | | |
| Débit d'alimentation (min.) | l/min | 12 | | | |
| Hauteur d'aspiration à partir du réservoir ouvert (20 °C) | m | 0,5 | | | |
| Pression d'alimentation (max.) | MPa | 1 | | | |
| Performances | | | | | |
| Pression de service de l'eau (avec buse standard) | MPa | 11 | 12 | 12 | 11,5 |
| Taille de la buse standard | -- | 038 | 035 | 035 | 038 |
| Pression de service max. | MPa | 17,1 | 17,5 | 17,5 | 17,1 |
| Débit (eau) | l/min | 8,3 | | | |
| Aspiration de détergent | l/h | 0...25 | | | |
| Force de réaction max. de la poignée-pistolet | N | 21,3 | | | |
| Valeurs déterminées selon EN 60335-2-79 | | | | | |
| Valeur de vibrations bras-main | m/s ² | 3,6 | | | |
| Incertitude K | m/s ² | 0,9 | | | |
| Niveau de pression acoustique L _{pA} (CX) | dB(A) | 72 (75) | | | |
| Incertitude K _{pA} | dB(A) | 3 | | | |
| Niveau de puissance acoustique L _{WA} + insécurité K _{WA} (CX) | dB(A) | 88 (92) | | | |
| Dimensions et poids | | | | | |
| Longueur | mm | 380 | | | |
| Largeur (CX) | mm | 360 (370) | | | |
| Hauteur | mm | 930 | | | |
| Poids de fonctionnement typique (CX) | kg | 24,2 | 23,7 (26) | | |

| Type | | HD 5/12 C | HD 5/12 C | HD 5/12 C | HD 5/13 C |
|--|------------------|-------------|-----------|-----------|------------|
| | | HD 5/12 CX | | | HD 5/13 CX |
| | | AU | KAP | SA | EU |
| Raccordement au secteur | | | | | |
| Tension | V | 240 | | 220 | 230 |
| Type de courant | Hz | 1~ 50 | | 1~60 | 1~50 |
| Puissance de raccordement | kW | 2,2 | | 2,4 | 2,6 |
| Protection (à action retardée, caract. C) | A | 10 | 15 | 13 | 16 |
| Type de protection | -- | | | IPX5 | |
| Rallonge 30 m | mm ² | | | 2,5 | |
| Arrivée d'eau | | | | | |
| Température d'alimentation (max.) | °C | | | 60 | |
| Débit d'alimentation (min.) | l/min | | | 12 | |
| Hauteur d'aspiration à partir du réservoir ouvert (20 °C) | m | | | 0,5 | |
| Pression d'alimentation (max.) | MPa | | | 1 | |
| Performances | | | | | |
| Pression de service de l'eau (avec buse standard) | MPa | 11,5 | | 12 | 13 |
| Taille de la buse standard | -- | 038 | | 036 | 034 |
| Pression de service max. | MPa | 17,1 | | 18 | 17,5 |
| Débit (eau) | l/min | | | 8,3 | |
| Aspiration de détergent | l/h | | | 0...25 | |
| Force de réaction max. de la poignée-pistolet | N | | 21,3 | | 22,2 |
| Valeurs déterminées selon EN 60335-2-79 | | | | | |
| Valeur de vibrations bras-main | m/s ² | 3,6 | | 4,2 | 3,6 |
| Incertitude K | m/s ² | | | 0,9 | |
| Niveau de pression acoustique L _{pA} (CX) | dB(A) | 72 (75) | | 74 | 72 (75) |
| Incertitude K _{pA} | dB(A) | | | 3 | |
| Niveau de puissance acoustique L _{WA} + insécurité K _{WA} (CX) | dB(A) | 88 (92) | | 90 | 88 (92) |
| Dimensions et poids | | | | | |
| Longueur | mm | | | 380 | |
| Largeur (CX) | mm | | | 360 (370) | |
| Hauteur | mm | | | 930 | |
| Poids de fonctionnement typique (CX) | kg | 24,2 (26,4) | | 25,2 | 23,7 (26) |

| Type | | HD 5/15 C | HD 5/17 C | HD 5/17 C | HD 6/13 C |
|--|------------------|-------------|------------|-------------|------------|
| | | HD 5/15 CX | HD 5/17 CX | HD 5/17 CX | HD 6/13 CX |
| | | EU | EU | KAP | EU |
| Raccordement au secteur | | | | | |
| Tension | V | 230 | | 220 | 230 |
| Type de courant | Hz | 1~ 50 | | 1~60 | 1~ 50 |
| Puissance de raccordement | kW | 2,8 | 3,0 | 3,0 | 2,9 |
| Protection (à action retardée, carat. C) | A | 16 | | 15 | 16 |
| Type de protection | -- | IPX5 | | | |
| Rallonge 30 m | mm ² | 2,5 | | | |
| Arrivée d'eau | | | | | |
| Température d'alimentation (max.) | °C | 60 | | | |
| Débit d'alimentation (min.) | l/min | 12 | | | 13 |
| Hauteur d'aspiration à partir du réservoir ouvert (20 °C) | m | 0,5 | | | |
| Pression d'alimentation (max.) | MPa | 1 | | | |
| Performances | | | | | |
| Pression de service de l'eau, avec buse standard (CX) | MPa | 15 (15) | 17 (17) | 16,5 (16,5) | 13 (13) |
| Taille de la buse standard | -- | 032 | 027 | 030 | 038 |
| Pression de service max. | MPa | 20 | | | 19 |
| Débit (eau) | l/min | 8,3 | 8,1 | 8,0 | 9,8 |
| Aspiration de détergent | l/h | 0...25 | | | |
| Force de réaction max. de la poignée-pistolet | N | 23,8 | 25,4 | | 26,6 |
| Valeurs déterminées selon EN 60335-2-79 | | | | | |
| Valeur de vibrations bras-main | m/s ² | 2,4 | | | 4,1 |
| Incertitude K | m/s ² | 0,7 | | | 0,9 |
| Niveau de pression acoustique L _{pA} (CX) | dB(A) | 72 (74) | 72 (75) | 75 | 72 (75) |
| Incertitude K _{pA} | dB(A) | 3 | | | |
| Niveau de puissance acoustique L _{WA} + insécurité K _{WA} (CX) | dB(A) | 88 (90) | 88 (92) | 91 (91) | 88 (92) |
| Dimensions et poids | | | | | |
| Longueur | mm | 380 | | | |
| Largeur (CX) | mm | 360 (370) | | | |
| Hauteur | mm | 930 | | | |
| Poids de fonctionnement typique (CX) | kg | 25,2 (27,5) | | | |

| Type | HD 6/13 C | | HD 6/13 C | | HD 6/13 C | | HD 6/13 C | |
|--|------------------|-------------|------------|-----------|-----------|-----|-----------|----|
| | | | HD 6/13 CX | | | | | |
| | | AR | | GB | | KAP | | SA |
| Raccordement au secteur | | | | | | | | |
| Tension | V | 220 | | 230...240 | | 220 | | |
| Type de courant | Hz | 1~50 | | | 1~ 60 | | | |
| Puissance de raccordement | kW | 2,9 | | | 2,9 | 2,8 | | |
| Protection (à action retardée, caract. C) | A | 16 | | 13 | 15 | 13 | | |
| Type de protection | -- | IPX5 | | | | | | |
| Rallonge 30 m | mm ² | 2,5 | | | | | | |
| Arrivée d'eau | | | | | | | | |
| Température d'alimentation (max.) | °C | 60 | | | | | | |
| Débit d'alimentation (min.) | l/min | 13 | | | | | | |
| Hauteur d'aspiration à partir du réservoir ouvert (20 °C) | m | 0,5 | | | | | | |
| Pression d'alimentation (max.) | MPa | 1 | | | | | | |
| Performances | | | | | | | | |
| Pression de service de l'eau (avec buse standard) | MPa | 13 | | | | | 12,5 | |
| Taille de la buse standard | -- | 038 | | | 042 | 043 | | |
| Pression de service max. | MPa | 19 | | | 18 | | | |
| Débit (eau) | l/min | 9,8 | | | 10,0 | | | |
| Aspiration de détergent | l/h | 0...25 | | | | | | |
| Force de réaction max. de la poignée-pistolet | N | 26,6 | | | | | | |
| Valeurs déterminées selon EN 60335-2-79 | | | | | | | | |
| Valeur de vibrations bras-main | | | | | | | | |
| Valeur de vibrations bras-main | m/s ² | 4,1 | | | 3,7 | | | |
| Incertitude K | m/s ² | 0,9 | | | | | | |
| Niveau de pression acoustique L _{pA} (CX) | dB(A) | 72 (75) | | | 73 | | | |
| Incertitude K _{pA} | dB(A) | 3 | | | | | | |
| Niveau de puissance acoustique L _{WA} + insécurité K _{WA} (CX) | dB(A) | 88 (92) | | | 89 | | | |
| Dimensions et poids | | | | | | | | |
| Longueur | mm | 380 | | | | | | |
| Largeur (CX) | mm | 360 (370) | | | | | | |
| Hauteur | mm | 930 | | | | | | |
| Poids de fonctionnement typique (CX) | kg | 25,2 (27,5) | | | 25,2 | | | |



Prima di utilizzare l'apparecchio per la prima volta, leggere le presenti istruzioni originali, seguirle e conservarle per un uso futuro o in caso di rivendita dell'apparecchio.

Indice

| | | |
|------------------------------------|----|----|
| Parti dell'apparecchio | IT | 1 |
| Norme di sicurezza | IT | 1 |
| Uso conforme a destinazione . | IT | 2 |
| Dispositivi di sicurezza | IT | 2 |
| Protezione dell'ambiente. | IT | 3 |
| Prima della messa in funzione | IT | 3 |
| Messa in funzione. | IT | 3 |
| Uso | IT | 4 |
| Trasporto. | IT | 6 |
| Supporto | IT | 7 |
| Cura e manutenzione | IT | 7 |
| Guida alla risoluzione dei guasti | IT | 8 |
| Accessori e ricambi. | IT | 8 |
| Garanzia | IT | 8 |
| Dichiarazione di conformità UE | IT | 9 |
| Dati tecnici | IT | 10 |

Parti dell'apparecchio

- Si prega di aprire la pagina illustrata
- 1 Ugello
 - 2 Marcatura dell'ugello
 - 3 Lancia EASY!Lock
 - 4 Pistola a spruzzo EASY!Force
 - 5 Dispositivo di arresto di sicurezza
 - 6 Leva a scatto
 - 7 Leva di sicurezza
 - 8 Tubo flessibile per alta pressione EASY!Lock
 - 9 Nastro di gomma (non per apparecchi con avvolgitubo)
 - 10 Supporto lancia con fissaggio, per il trasporto
 - 11 Interruttore dell'apparecchio
 - 12 Maniglia trasporto
 - 13 Astuccio per lancia
 - 14 Tubo flessibile per alta pressione EASY!Lock
 - 15 Manico di tenuta
 - 16 Collegamento idrico
 - 17 Tubo flessibile di aspirazione detergente con filtro e dosaggio detergente
 - 18 Setaccio

- 19 Bocchettone tubo flessibile
- 20 Dado a risvolto
- 21 Coprimozzo
- 22 Pattino scorrevole/Pattino fisso
- 23 Ripiano per ugello rotante (ugello rotante in dotazione solo per la variante HD...Plus)
- 24 Ripiano per ugello a tre getti
- 25 Sostegno da trasporto per lavasuperfici
- 26 Sbloccaggio archetto di spinta
- 27 Archetto di spinta, in basso (rientrato)
- 28 Archetto di spinta, in alto (fuoriuscito)
- 29 Ripiano tubo flessibile
- 30 Reggicavo
- 31 Supporto lancia senza fissaggio
- 32 Avvolgitubo
- 33 Manovella

Contrassegno colore

- Gli elementi di comando per il processo di pulizia sono gialli.
- Gli elementi di comando per la manutenzione ed il service sono grigio chiaro.

Norme di sicurezza

- Prima di procedere alla prima messa in funzione leggere tassativamente le norme di sicurezza n. 5.951-949.0!
- Rispettare le norme nazionali vigenti per pompe a getto liquido.
- Rispettare le norme nazionali vigenti per l'antifortunistica. Le pompe a getto liquido devono essere controllate ad intervalli regolari ed il risultato del controllo deve essere registrato per iscritto.
- È vietato apportare modifiche all'apparecchio/accessori.

Livelli di pericolo

⚠ **PERICOLO**

Indica un pericolo imminente che determina lesioni gravi o la morte.

⚠ **AVVERTIMENTO**

Indica una probabile situazione pericolosa che potrebbe determinare lesioni gravi o la morte.

⚠ **PRUDENZA**

Indica una probabile situazione pericolosa che potrebbe causare lesioni leggere.

ATTENZIONE

Indica una probabile situazione pericolosa che potrebbe determinare danni alle cose.

Simboli riportati sull'apparecchio



Getti ad alta pressione possono risultare pericolosi se usati in modo non conforme a destinazione. Il getto non va mai puntato su persone, animali, equipaggiamenti elettrici attivi o sull'apparecchio stesso.

Secondo quanto prescritto dalle regolamentazioni in vigore è necessario che l'apparecchio non venga usato mai senza separatore di sistema sulla rete di acqua potabile. Utilizzare un idoneo separatore di sistema della ditta KÄRCHER oppure in alternativa un separatore di sistema secondo la norma EN 12729 tipo BA.

L'acqua che scorre attraverso un separatore di sistema non è classificata come acqua potabile.



Uso conforme a destinazione

Utilizzare esclusivamente questa idropulitrice

- per la pulizia con il getto a bassa pressione e detergente (p.es. per la pulizia di macchinari, veicoli, costruzioni, utensili),
- per la pulizia con un getto ad alta pressione senza detergente (ad es. pulizia di facciate, terrazzi, attrezzi da giardinaggio).

Per lo sporco più resistente raccomandiamo l'utilizzo di un ugello rotante (in dotazione solo per la variante HD...Plus)

Requisiti per la qualità dell'acqua:

ATTENZIONE

Utilizzare solo acqua pulita come mezzo ad alta pressione. Eventuali impurità causano un'usura precoce o incrostazioni nell'apparecchio.

I valori limite seguenti non devono essere superati se si utilizza acqua riciclata.

| | |
|---|--|
| Valore pH | 6,5...9,5 |
| Conducibilità elettrica * | Conducibilità elettrica acqua pulita +1200 µS/cm |
| Sostanze sedimentabili ** | < 0,5 mg/l |
| Sostanze filtrabili *** | < 50 mg/l |
| Idrocarburi | < 20 mg/l |
| Cloruro | < 300 mg/l |
| Solfato | < 240 mg/l |
| Calcio | < 200 mg/l |
| Durezza complessiva | < 28 °dH < 50 °TH < 500 ppm (mg CaCO ₃ /l) |
| Ferro | < 0,5 mg/l |
| Manganese | < 0,05 mg/l |
| Rame | < 2 mg/l |
| Cloro attivo | < 0,3 mg/l |
| privo di odori fastidiosi | |
| * Massimo totale 2000 µS/cm | |
| ** Volumi di campionamento 1 litro, tempo di sedimentazione 30 minuti | |
| *** Nessuna sostanza abrasiva | |



Dispositivi di sicurezza

I dispositivi di sicurezza servono alla protezione dell'utente e non devono essere disattivati o impiegati per scopi diversi da quelli indicati.

Pressostato

Se si allenta la leva di deflusso della pistola a spruzzo, il pressostato spegne la pompa, il getto ad alta pressione si ferma. Se si tira la leva di deflusso, si riattiva la pompa.

Protezione dell'ambiente

| | |
|--|---|
|  | Tutti gli imballaggi sono riciclabili. Gli imballaggi non vanno gettati nei rifiuti domestici, ma consegnati ai relativi centri di raccolta. |
|  | Gli apparecchi dismessi contengono materiali riciclabili preziosi e vanno consegnati ai relativi centri di raccolta. Batterie, olio e sostanze simili non devono essere dispersi nell'ambiente. Si prega quindi di smaltire gli apparecchi dismessi mediante i sistemi di raccolta differenziata. |

Gli apparecchi elettrici ed elettronici contengono spesso componenti che, con un utilizzo o smaltimento non corretti, possono costituire un potenziale pericolo per la salute umana e per l'ambiente. Questi componenti sono tuttavia necessari per un corretto funzionamento dell'apparecchio. Gli apparecchi contrassegnati con questo simbolo non devono essere smaltiti con i rifiuti domestici.

Avvertenze sui contenuti (REACH)

Informazioni aggiornate sui contenuti sono disponibili all'indirizzo:

www.kaercher.com/REACH

Prima della messa in funzione

Montaggio degli accessori

→ Fissare i coprimozzi.

Avvertenza: Il sistema EASY!Lock unisce componenti tramite filettatura ad alta velocità soltanto con un giro rapido e sicuro.

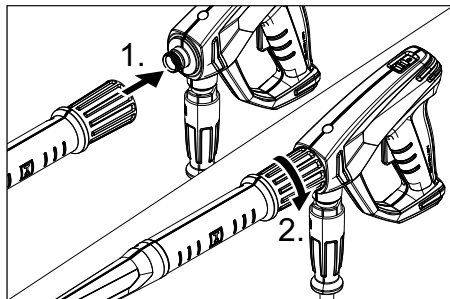

- Montare l'ugello sulla lancia (marcature sull'anello di regolazione superiore) e stringere a fondo a mano (EASY!Lock).
- Collegare la lancia alla pistola a spruzzo e stringere a fondo a mano (EASY!Lock).
- Allentare lo sbloccaggio dell'archetto di spinta.
- Estrarre l'archetto di spinta fino alla posizione finale.

Per gli apparecchi senza avvolgitubo:

- Collegare il tubo flessibile per alta pressione alla pistola a spruzzo e all'attacco alta pressione, stringendo a fondo a mano (EASY!Lock).

Per gli apparecchi con avvolgitubo:

- Introdurre e bloccare la manovella nell'albero dell'avvolgitubo.
- Stendere per il lungo il tubo flessibile alta pressione prima di avvolgerlo.
- Avvolgere il tubo flessibile di alta pressione in modo uniforme ruotando la manovella sull'avvolgitubo. Scegliere il senso di rotazione in modo tale che il tubo flessibile di alta pressione non venga piegato.
- Collegare il tubo flessibile per alta pressione alla pistola a spruzzo e stringere a fondo a mano (EASY!Lock).

Messa in funzione

⚠ AVVERTIMENTO

Pericolo di lesioni! L'apparecchio, gli accessori, le condotte di alimentazione e gli attacchi devono essere in perfetto stato. In caso contrario è vietato usare l'apparecchio.

Collegamento elettrico

⚠ PERICOLO

Pericolo di lesioni da scossa elettrica.

- L'apparecchio deve essere collegato necessariamente con una spina alla rete elettrica. È vietato un collegamento alla rete elettrica senza possibilità di distacco. La spina serve per il distacco dalla rete.
- La spina e il giunto di un cavo prolunga utilizzati devono essere a tenuta d'acqua.

- Usare una prolunga con una sezione adeguata (vedi „Dati tecnici“) e svolgere completamente dall'avvolgicavo

Valori di collegamento: vedi targhetta e Dati tecnici.

- Svolgere il cavo di alimentazione e posarlo sul pavimento.
- Inserire la spina in una presa elettrica.

Collegamento all'acqua

Collegamento alla rete idrica

⚠ **AVVERTIMENTO**

Rispettare le disposizioni fornite dalla società per l'approvvigionamento idrico.

Secondo quanto prescritto dalle regolamentazioni in vigore è necessario che l'apparecchio non venga usato mai senza separatore di sistema sulla rete di acqua potabile. Utilizzare un idoneo separatore di sistema della ditta KÄRCHER oppure in alternativa un separatore di sistema secondo la norma EN 12729 tipo BA.

L'acqua che scorre attraverso un separatore di sistema non è classificata come acqua potabile.

⚠ **PRUDENZA**

Collegare il separatore di sistema sempre alla mandata dell'acqua, mai direttamente all'apparecchio.

Collegamenti: vedi Dati tecnici.

- Collegare il tubo flessibile di alimentazione (lunghezza minima 7,5 m, diametro minimo 1/2") al collegamento dell'acqua dell'apparecchio e all'alimentazione di acqua (p.es. rubinetto).

Indicazione:

Il tubo flessibile di mandata non è compresa nella dotazione.

- Aprire l'alimentazione dell'acqua.

Aspirazione di acqua da contenitori aperti

- Avvitare il tubo di aspirazione con il filtro (cod. d'ordinazione 4.440-238.0) al collegamento dell'acqua.
- Sfiatare l'apparecchio: Svitare l'ugello dalla lancia.

Lasciare attivato l'apparecchio, finché l'acqua che fuoriesce non sia priva di bolle d'aria.

Eventualmente lasciare funzionare l'apparecchio per 10 secondi – poi disinserire l'interruttore apparecchio. Ripetere più volte la procedura.

- Spegnerne l'apparecchio e riavvitare l'ugello.

Uso

⚠ **PERICOLO**

Rischio di esplosioni!

Non nebulizzare alcun liquido infiammabile. In caso di utilizzo dell'apparecchio in aree a rischio (ad esempio nelle stazioni di servizio) devono essere rispettate le relative norme di sicurezza.

Pericolo di lesioni! Durante le operazioni tenere con entrambe le mani la pistola a spruzzo e la lancia.

Pericolo di lesioni! Non bloccare la leva di azionamento e la leva di sicurezza durante l'uso.

Pericolo di lesioni! Nel caso in cui la leva di sicurezza sia difettosa, contattare il servizio clienti.

Pericolo di lesioni dovuto dal getto d'acqua ad alta pressione. Prima di qualunque lavoro sull'apparecchio, spingere in avanti il dispositivo di arresto di sicurezza.

⚠ **PRUDENZA**

Pulire i motori solo in presenza di un separatore d'olio (tutela ambientale).

Apertura/Chiusura della pistola a spruzzo

- Aprire la pistola a spruzzo: Azionare la leva di sicurezza e la leva di azionamento.
- Chiudere la pistola a spruzzo: Rilasciare la leva di sicurezza e la leva di azionamento.

Funzionamento ad alta pressione

L'apparecchio può essere fatto funzionare sia in verticale che in orizzontale.



Indicazione:

L'apparecchio è dotato di un pressostato. Il motore funziona solo quando il cofano dell'apparecchio è chiuso.

- Apparecchio con avvolgitubo: Svolgere completamente il tubo flessibile di alta pressione dall'avvolgitubo.
- Posizionare l'interruttore dell'apparecchio su "I".
- Sbloccare la pistola a spruzzo, spingendolo in indietro l'arresto di sicurezza.
- Aprire la pistola a spruzzo.

Selezionare il tipo di getto desiderato

- Chiudere la pistola a spruzzo.
- Ruotare l'alloggiamento dell'ugello fino a quando il simbolo desiderato coincide con il contrassegno:

| | |
|--|--|
|  | Getto puntiforme ad alta pressione (0°) per la pulizia di sporco particolarmente resistente |
|  | Getto piatto a bassa pressione (CHEM) per il funzionamento con detergente o la pulizia a pressione ridotta |
|  | Getto piatto ad alta pressione (25°) per la pulizia di vaste superfici |

Funzionamento con detergente

⚠ AVVERTIMENTO

L'uso di prodotti detergenti non adatti può provocare danni all'apparecchio e all'oggetto da pulire. Usare solo detergenti autorizzati dalla ditta Kärcher. Rispettare le indicazioni relative al dosaggio e le avvertenze fornite con i detergenti. Per salvaguardare l'ambiente non eccedere nell'uso di prodotti detergenti

Osservare le avvertenze di sicurezza riportate sui detergenti.

I detergenti Kärcher garantiscono un ciclo di lavoro senza inconvenienti. Chiedete consiglio ai nostri esperti oppure ordinate il

nostro catalogo o le schede informative specifiche per i detergenti.

- Togliere il tubo flessibile di aspirazione detergente
- Regolare la quantità di aspirazione della soluzione detergente sul filtro del detergente.
- Appendere il tubo flessibile di aspirazione detergente in un contenitore con soluzione detergente.
- Impostare l'ugello su "CHEM".

Metodo di pulizia consigliato

- Spruzzare misuratamente il detergente e lasciare agire (non asciugare) sulla superficie asciutta.
- Sciacquare lo sporco sciolto con il getto ad alta pressione.
- Dopo il funzionamento, impostare la quantità di aspirazione sul filtro detergente alla quantità massima.
- Avviare l'apparecchio e sciacquare per un minuto.

Interrompere il funzionamento

- Chiudere la pistola a spruzzo. L'apparecchio si spegne.
- Bloccare la pistola a spruzzo, spingendolo in avanti l'arresto di sicurezza.

Indicazione:

Allo spegnimento dell'apparecchio, la pressione d'acqua viene abbassata del 70% circa. Con ciò la forza di attivazione della pistola a spruzzo viene ridotta e la durata dell'apparecchio viene aumentata.

Dopo l'arresto:

- Sbloccare la pistola a spruzzo, spingendolo in indietro l'arresto di sicurezza.
- Aprire la pistola a spruzzo. L'apparecchio si riaccende.

Spegnere l'apparecchio

- Chiudere l'alimentazione dell'acqua.
- Aprire la pistola a spruzzo.
- Azionare la pompa agendo sull'interruttore dell'apparecchio e lasciarla attivata per circa 5-10 secondi.
- Chiudere la pistola a spruzzo.
- Portare l'interruttore dell'apparecchio su "0/OFF".

- Non estrarre mai la spina di alimentazione dalla presa con le mani bagnate.
- Staccare il collegamento acqua.
- Azionare la pistola a spruzzo fino a completa depressurizzazione dell'apparecchio.
- Bloccare la pistola a spruzzo, spingendolo in avanti l'arresto di sicurezza.

Deposito dell'apparecchio

- Mettere la lancia con la pistola a spruzzo nel corrispondente astuccio e lasciare agganciare nel supporto lancia.
- Avvolgere il cavo di collegamento attorno al reggicavo.
- Avvolgere il tubo flessibile d'alta pressione, appenderlo sopra il ripiano tubo e fissarlo con il nastro di gomma.
oppure
Avvolgere il tubo flessibile d'alta pressione sull'avvolgitubo. Rientrare il manico della manovella.
- Fissare la spina con la clip montata.
- Premere lo sbloccaggio dell'archetto di spinta e rientrare l'archetto di spinta.

Antigelo

ATTENZIONE

Il gelo distruggere l'apparecchio non completamente svuotato dell'acqua.

Conservare l'apparecchio in un luogo protetto dal gelo.

Nel caso non sia possibile una conservazione in un luogo protetto dal gelo:

- Svuotare l'acqua
- Distribuire un prodotto antigelo commerciale all'interno dell'apparecchio azionando la pompa.

Indicazione:

Usare un antigelo comunemente in commercio per automobili a base di glicole. Osservare le disposizioni fornite dal produttore dell'antigelo.

- Mettere in moto l'apparecchio (max. 1 minuto) fino a completo svuotamento della pompa e delle condutture.

Trasporto

△ PRUDENZA

*Pericolo di lesioni e di danneggiamento!
Per il trasporto osservare il peso dell'apparecchio.*

ATTENZIONE

Proteggere la leva di azionamento durante il trasporto per evitare danneggiamenti.

- Per trasportare l'apparecchio su lunghi tragitti tirarlo tenendo l'apposito archetto di spinta.
- Per portarlo, tenere fisso l'apparecchio dai manici.
- Per salire le scale, tirare su l'apparecchio gradino per gradino. I pattini proteggono l'alloggiamento da danneggiamenti.
- Per il trasporto in veicoli, assicurare l'apparecchio secondo le direttive in vigore affinché non possa scivolare e ribaltarsi.

Sostegno da trasporto per lavasuperfici

- Infilare il manicotto di raccordo del lavasuperfici sulla spina dell'idropulitrice.
- Avvitare a risvolto per circa 1 giro.

Trasporto gru

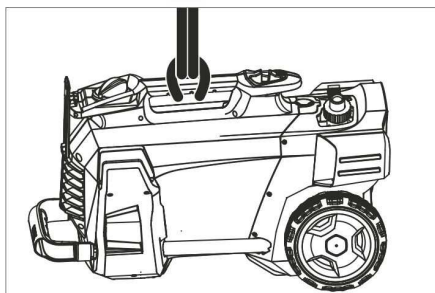

- Fissare il dispositivo sollevatore al manico dell'apparecchio.

Avvertenze di sicurezza per carico con gru

⚠ **PERICOLO**

Pericolo di lesioni causato dalla caduta dell'apparecchio.

- *Rispettare le disposizioni locali in merito all'antinfortunistica e le avvertenze di sicurezza.*
- *Prima di ogni trasporto con gru, controllare il manico se è danneggiato.*
- *Prima di ogni trasporto con gru, controllare il mezzo di sollevamento se è danneggiato.*
- *Solleverare l'apparecchio solo dal manico.*
- *Non utilizzare catene d'imbragatura.*
- *Bloccare il mezzo di sollevamento da uno sgancio accidentale del carico.*
- *Prima del trasporto con la gru rimuovere la lancia con la pistola a spruzzo, gli ugelli, il lavasuperfici e altri oggetti sciolti.*
- *Non trasportare oggetti sull'apparecchio durante il sollevamento.*
- *L'apparecchio può essere trasportato con la gru solo da persone esperte nell'uso della gru.*
- *Non sostare sotto i carichi sospesi.*
- *Accertarsi che nell'arie di pericolo della gru non si trovi alcuna persona.*
- *Non lasciare l'apparecchio incustodito sospeso sulla gru.*

Supporto

⚠ **PRUDENZA**

Pericolo di lesioni e di danneggiamento! Osservare il peso dell'attrezzo quando lo si mette a magazzino.

Questo apparecchio può essere conservato solo in ambienti interni.

Cura e manutenzione

⚠ **PERICOLO**

Pericolo di lesioni causato dall'azionamento accidentale dell'apparecchio e da scossa elettrica.

Prima di eseguire qualsiasi lavoro, spegnere l'apparecchio e staccare la spina.

Controlli preventivi/Contratto di manutenzione

Presso il Vostro rivenditore potrete concordare regolari controlli preventivi o stipulare un contratto di manutenzione. Chiedete consiglio ai nostri esperti.

Prima di ogni utilizzo

- Accertarsi che il cavo di collegamento non sia danneggiato (rischio di scosse elettriche), far sostituire immediatamente il cavo di collegamento danneggiato dal servizio clienti/elettrotecnico autorizzato.
- Controllare eventuali danneggiamenti del tubo flessibile alta pressione (pericolo di scoppio). Sostituire immediatamente eventuali tubi flessibili alta pressione danneggiati.
- Verificare la tenuta stagna dell'apparecchio (pompa). Una quantità di tre gocce d'acqua al minuto che fuoriesce anche dal lato inferiore dell'apparecchio è consentita. Se la perdita dovesse superare questa quantità, rivolgersi al servizio clienti.

Ogni settimana

- Pulire il filtro del collegamento acqua.
- Pulire il filtro posto sul tubo flessibile di aspirazione detergente.

Ogni 500 ore d'esercizio, almeno annualmente

- Fare eseguire la manutenzione dell'apparecchio dal servizio di assistenza.

Pulire il filtro del collegamento acqua

- Svitare il dado a risvolto.
- Estrarre il bocchettone tubo flessibile con il vaglio.
- Pulire e sciacquare esternamente il filtro.

Indicazione:

Allineare l'esagono del bocchettone per l'attacco nell'apparecchio.

- Inserire il bocchetto con vaglio e serrare il dado a risvolto.

Guida alla risoluzione dei guasti

⚠ PERICOLO

Pericolo di lesioni causato dall'azionamento accidentale dell'apparecchio e da scossa elettrica.

- Prima di eseguire qualsiasi lavoro, spegnere l'apparecchio e staccare la spina.
- Fare verificare e riparare i componenti elettrici solo dal servizio di assistenza clienti autorizzato.
- In caso di guasti non riportati in questo capitolo è necessario contattare in caso di dubbi e indicazioni certe il servizio di assistenza clienti autorizzato.

L'apparecchio non funziona

- Accertarsi che il cavo di collegamento non sia danneggiato.
- Controllare la tensione di rete.
- Se l'apparecchio è surriscaldato: Posizionare l'interruttore dell'apparecchio su "0". Far raffreddare l'apparecchio per almeno 15 min. Posizionare l'interruttore dell'apparecchio su "1".
- In caso di difetto elettrico contattare il servizio clienti.

L'apparecchio non raggiunge pressione

- Impostare l'ugello su "alta pressione.
- Sfiatare l'aria dall'apparecchio (vedi „Messa in funzione“).
- Pulire il filtro del collegamento acqua.
- Verificate la quantità di afflusso di acqua (vedi Dati tecnici).
- Pulire la bocchetta.
- Sostituire l'ugello.
- All'occorrenza contattare il servizio clienti.

La pompa non è a tenuta stagna

Una quantità di tre gocce d'acqua al minuto che fuoriesce anche dal lato inferiore dell'apparecchio è consentita.

- Quando si verificano perdite di maggiore entità, rivolgersi al servizio di assistenza clienti per un controllo.

La pompa emette rumori strani

- Controllare la tenuta delle tubazioni di aspirazione dell'acqua e del detergente.
- Impostare la quantità di aspirazione sul filtro detergente alla quantità minima.
- Sfiatare l'aria dall'apparecchio (vedi „Messa in funzione“).
- All'occorrenza contattare il servizio clienti.

Il detergente non viene aspirato

- Impostare l'ugello su "CHEM".
- Aumentare la quantità di aspirazione sul filtro detergente.
- Controllare/Pulire il tubo flessibile di aspirazione detergente con filtro
- All'occorrenza contattare il servizio clienti.

Accessori e ricambi

Utilizzando solamente accessori e ricambi originali, si garantisce un funzionamento sicuro e privo di disturbi dell'apparecchio. Si possono trovare informazioni riguardo ad accessori e ricambi su www.kaercher.com.

Garanzia

Le condizioni di garanzia valgono nel rispettivo paese di pubblicazione da parte della nostra società di vendita competente. Entro il termine di garanzia eliminiamo gratuitamente eventuali guasti all'apparecchio, se causati da difetto di materiale o di produzione. Nei casi previsti dalla garanzia si prega di rivolgersi al proprio rivenditore, oppure al più vicino centro di assistenza autorizzato, esibendo lo scontrino di acquisto.

Dichiarazione di conformità UE

Con la presente si dichiara che la macchina qui di seguito indicata, in base alla sua concezione, al tipo di costruzione e nella versione da noi introdotta sul mercato, è conforme ai requisiti fondamentali di sicurezza e di sanità delle direttive UE. In caso di modifiche apportate alla macchina senza il nostro consenso, la presente dichiarazione perde ogni validità.

Prodotto: Idropulitrice

Modelo: 1.520-xxx

Direttive UE pertinenti

2006/42/CE (+2009/127/CE)

2014/30/UE

2000/14/CE

Norme armonizzate applicate

EN 60335-1

EN 60335-2-79

EN 55014-1: 2006+A1: 2009+A2: 2011

EN 55014-2: 2015

EN 62233: 2008

EN 61000-3-2: 2014

EN 61000-3-3: 2008

HD 5/12 C, HD 5/12 CX, HD 513 C, HD 5/13 CX

EN 61000-3-11: 2000

HD 5/15 C, HD 5/15 CX, HD 5/17 C, HD 5/17 CX, HD 6/13 C, HD 6/13 CX

Procedura di valutazione della conformità applicata

2000/14/CE: Allegato V

Livello di potenza sonora dB(A)

HD 5/12 C, HD 5/13 C, HD 5/15 C, HD 5/17 C, HD 6/13 C

Misurato: 86

Garantito: 88

HD 5/12 CX, HD 5/13 CX, HD 5/17 CX, HD 6/13 CX

Misurato: 89

Garantito: 92

HD 5/15 CX

Misurato: 87

Garantito: 90

I firmatari agiscono su incarico e con la procura dell'amministrazione.

H. Jenner
Chief Executive Officer

S. Reiser
Head of Approbation

Responsabile della documentazione:
S. Reiser

Alfred Kärcher GmbH & Co. KG
Alfred-Kärcher-Str. 28 - 40
71364 Winnenden (Germany)
Tel.: +49 7195 14-0
Fax: +49 7195 14-2212

Winnenden, 2017/03/01

Dati tecnici

| Modello | HD 5/11 C | HD 5/12 C | HD 5/12 C | HD 5/12 C | |
|---|------------------|------------|------------|------------|------|
| | | HD 5/12 CX | HD 5/12 CX | HD 5/12 CX | |
| | AU | EU | GB | CH | |
| Collegamento alla rete | | | | | |
| Tensione | V | 240 | 230 | 230...240 | 230 |
| Tipo di corrente | Hz | 1~ 50 | | | |
| Potenza allacciata | kW | 2,1 | 2,5 | 2,5 | 2,2 |
| Protezione (ritardo, caratt. C) | A | 10 | 16 | 13 | 10 |
| Protezione | -- | IPX5 | | | |
| Prolunga 30 m | mm ² | 2,5 | | | |
| Collegamento idrico | | | | | |
| Temperatura in entrata (max.) | °C | 60 | | | |
| Portata (min.) | l/min | 12 | | | |
| Livello di aspirazione da contenitori aperti (20°C) | m | 0,5 | | | |
| Pressione in entrata (max.) | MPa | 1 | | | |
| Prestazioni | | | | | |
| Pressione di esercizio - acqua (con ugello standard) | MPa | 11 | 12 | 12 | 11,5 |
| Grandezza dell'ugello standard (MX/SX) | -- | 038 | 035 | 035 | 038 |
| Max. sovrappressione d'esercizio | MPa | 17,1 | 17,5 | 17,5 | 17,1 |
| Portata, acqua | l/min | 8,3 | | | |
| Aspirazione detergente | l/h | 0...25 | | | |
| Max. forza repulsiva pistola a spruzzo (max.) | N | 21,3 | | | |
| Valori rilevati secondo EN 60335-2-79 | | | | | |
| Valore di vibrazione mano-braccio | m/s ² | 3,6 | | | |
| Dubbio K | m/s ² | 0,9 | | | |
| Livello di pressione acustica L _{pA} (CX) | dB(A) | 72 (75) | | | |
| Dubbio K _{pA} | dB(A) | 3 | | | |
| Livello di potenza sonora L _{WA} + incertezza K _{WA} (CX) | dB(A) | 88 (92) | | | |
| Dimensioni e pesi | | | | | |
| Lunghezza | mm | 380 | | | |
| Larghezza (CX) | mm | 360 (370) | | | |
| Altezza | mm | 930 | | | |
| Peso d'esercizio tipico (CX) | kg | 24,2 | 23,7 (26) | | |

| Modello | | HD 5/12 C | HD 5/12 C | HD 5/12 C | HD 5/13 C |
|---|------------------|-------------|-----------|-----------|------------|
| | | HD 5/12 CX | | | HD 5/13 CX |
| | | AU | KAP | SA | EU |
| Collegamento alla rete | | | | | |
| Tensione | V | 240 | | 220 | 230 |
| Tipo di corrente | Hz | 1~ 50 | | 1~60 | 1~50 |
| Potenza allacciata | kW | 2,2 | | 2,4 | 2,6 |
| Protezione (ritardo, caratt. C) | A | 10 | 15 | 13 | 16 |
| Protezione | -- | IPX5 | | | |
| Prolunga 30 m | mm ² | 2,5 | | | |
| Collegamento idrico | | | | | |
| Temperatura in entrata (max.) | °C | 60 | | | |
| Portata (min.) | l/min | 12 | | | |
| Livello di aspirazione da contenitori aperti (20°C) | m | 0,5 | | | |
| Pressione in entrata (max.) | MPa | 1 | | | |
| Prestazioni | | | | | |
| Pressione di esercizio - acqua (con ugello standard) | MPa | 11,5 | | 12 | 13 |
| Grandezza dell'ugello standard (MX/SX) | -- | 038 | | 036 | 034 |
| Max. sovrappressione d'esercizio | MPa | 17,1 | | 18 | 17,5 |
| Portata, acqua | l/min | 8,3 | | | |
| Aspirazione detergente | l/h | 0...25 | | | |
| Max. forza repulsiva pistola a spruzzo (max.) | N | 21,3 | | | 22,2 |
| Valori rilevati secondo EN 60335-2-79 | | | | | |
| Valore di vibrazione mano-braccio | m/s ² | 3,6 | | 4,2 | 3,6 |
| Dubbio K | m/s ² | 0,9 | | | |
| Livello di pressione acustica L _{pA} (CX) | dB(A) | 72 (75) | | 74 | 72 (75) |
| Dubbio K _{pA} | dB(A) | 3 | | | |
| Livello di potenza sonora L _{WA} + incertezza K _{WA} (CX) | dB(A) | 88 (92) | | 90 | 88 (92) |
| Dimensioni e pesi | | | | | |
| Lunghezza | mm | 380 | | | |
| Larghezza (CX) | mm | 360 (370) | | | |
| Altezza | mm | 930 | | | |
| Peso d'esercizio tipico (CX) | kg | 24,2 (26,4) | | 25,2 | 23,7 (26) |

| Modello | | HD 5/15 C | HD 5/17 C | HD 5/17 C | HD 6/13 C |
|---|------------------|-------------|------------|-------------|------------|
| | | HD 5/15 CX | HD 5/17 CX | HD 5/17 CX | HD 6/13 CX |
| | | EU | EU | KAP | EU |
| Collegamento alla rete | | | | | |
| Tensione | V | 230 | | 220 | 230 |
| Tipo di corrente | Hz | 1~ 50 | | 1~60 | 1~ 50 |
| Potenza allacciata | kW | 2,8 | 3,0 | 3,0 | 2,9 |
| Protezione (ritardo, caratt. C) | A | 16 | | 15 | 16 |
| Protezione | -- | IPX5 | | | |
| Prolunga 30 m | mm ² | 2,5 | | | |
| Collegamento idrico | | | | | |
| Temperatura in entrata (max.) | °C | 60 | | | |
| Portata (min.) | l/min | 12 | | | 13 |
| Livello di aspirazione da contenitori aperti (20°C) | m | 0,5 | | | |
| Pressione in entrata (max.) | MPa | 1 | | | |
| Prestazioni | | | | | |
| Pressione di esercizio - acqua (con ugello standard) | MPa | 15 (15) | 17 (17) | 16,5 (16,5) | 13 (13) |
| Grandezza dell'ugello standard (MX/SX) | -- | 032 | 027 | 030 | 038 |
| Max. sovrappressione d'esercizio | MPa | 20 | | | 19 |
| Portata, acqua | l/min | 8,3 | 8,1 | 8,0 | 9,8 |
| Aspirazione detergente | l/h | 0...25 | | | |
| Max. forza repulsiva pistola a spruzzo (max.) | N | 23,8 | 25,4 | | 26,6 |
| Valori rilevati secondo EN 60335-2-79 | | | | | |
| Valore di vibrazione mano-braccio | m/s ² | 2,4 | | | 4,1 |
| Dubbio K | m/s ² | 0,7 | | | 0,9 |
| Livello di pressione acustica L _{pA} (CX) | dB(A) | 72 (74) | 72 (75) | 75 | 72 (75) |
| Dubbio K _{pA} | dB(A) | 3 | | | |
| Livello di potenza sonora L _{WA} + incertezza K _{WA} (CX) | dB(A) | 88 (90) | 88 (92) | 91 (91) | 88 (92) |
| Dimensioni e pesi | | | | | |
| Lunghezza | mm | 380 | | | |
| Larghezza (CX) | mm | 360 (370) | | | |
| Altezza | mm | 930 | | | |
| Peso d'esercizio tipico (CX) | kg | 25,2 (27,5) | | | |

| Modello | HD 6/13 C | | HD 6/13 C | | HD 6/13 C | | HD 6/13 C | | |
|---|------------------|-------------|------------|-----------|-----------|-----|-----------|----|--|
| | | | HD 6/13 CX | | | | | | |
| | | AR | | GB | | KAP | | SA | |
| Collegamento alla rete | | | | | | | | | |
| Tensione | V | 220 | | 230...240 | | 220 | | | |
| Tipo di corrente | Hz | 1~50 | | | 1~ 60 | | | | |
| Potenza allacciata | kW | 2,9 | | | 2,9 | 2,8 | | | |
| Protezione (ritardo, caratt. C) | A | 16 | | 13 | 15 | 13 | | | |
| Protezione | -- | IPX5 | | | | | | | |
| Prolunga 30 m | mm ² | 2,5 | | | | | | | |
| Collegamento idrico | | | | | | | | | |
| Temperatura in entrata (max.) | °C | 60 | | | | | | | |
| Portata (min.) | l/min | 13 | | | | | | | |
| Livello di aspirazione da contenitori aperti (20°C) | m | 0,5 | | | | | | | |
| Pressione in entrata (max.) | MPa | 1 | | | | | | | |
| Prestazioni | | | | | | | | | |
| Pressione di esercizio - acqua (con ugello standard) | MPa | 13 | | | | | 12,5 | | |
| Grandezza dell'ugello standard (MX/SX) | -- | 038 | | | 042 | 043 | | | |
| Max. sovrappressione d'esercizio | MPa | 19 | | | 18 | | | | |
| Portata, acqua | l/min | 9,8 | | | 10,0 | | | | |
| Aspirazione detergente | l/h | 0...25 | | | | | | | |
| Max. forza repulsiva pistola a spruzzo (max.) | N | 26,6 | | | | | | | |
| Valori rilevati secondo EN 60335-2-79 | | | | | | | | | |
| Valore di vibrazione mano-braccio | | | | | | | | | |
| Valore di vibrazione mano-braccio | m/s ² | 4,1 | | | 3,7 | | | | |
| Dubbio K | m/s ² | 0,9 | | | | | | | |
| Livello di pressione acustica L _{pa} (CX) | dB(A) | 72 (75) | | | 73 | | | | |
| Dubbio K _{pa} | dB(A) | 3 | | | | | | | |
| Livello di potenza sonora L _{WA} + incertezza K _{WA} (CX) | dB(A) | 88 (92) | | | 89 | | | | |
| Dimensioni e pesi | | | | | | | | | |
| Lunghezza | mm | 380 | | | | | | | |
| Larghezza (CX) | mm | 360 (370) | | | | | | | |
| Altezza | mm | 930 | | | | | | | |
| Peso d'esercizio tipico (CX) | kg | 25,2 (27,5) | | | 25,2 | | | | |



Lees vóór het eerste gebruik van uw apparaat deze originele gebruiksaanwijzing, ga navenant te werk en bewaar hem voor later gebruik of voor een latere eigenaar.

Inhoudsopgave

| | | |
|---|----|---|
| Apparaat-elementen | NL | 1 |
| Veiligheidsinstructies | NL | 1 |
| Reglementair gebruik | NL | 2 |
| Veiligheidsinrichtingen | NL | 2 |
| Zorg voor het milieu | NL | 3 |
| Voor de inbedrijfstelling | NL | 3 |
| Inbedrijfstelling | NL | 3 |
| Bediening | NL | 4 |
| Vervoer | NL | 6 |
| Opslag | NL | 6 |
| Onderhoud | NL | 7 |
| Hulp bij storingen | NL | 7 |
| Toebehoren en reserveonderdelen | NL | 8 |
| Garantie | NL | 8 |
| EU-conformiteitsverklaring . . . | NL | 8 |
| Technische gegevens | NL | 9 |

Apparaat-elementen

Afbeeldig naar voren uitklappen a.u.b.

- 1 Sproeier
- 2 Markering van de sproeier
- 3 Straalbuis EASY!Lock
- 4 Handspuitpistool EASY!Force
- 5 Veiligheidspal
- 6 Hendel
- 7 Veiligheidshendel
- 8 Hogedrukslang EASY!Lock
- 9 Rubberband (niet bij apparaten met slangtrommel)
- 10 Straalbuishouder met klemming, voor het transport
- 11 Apparaatschakelaar
- 12 Handgreep
- 13 Köcher straalbuis
- 14 Hogedrukaansluiting EASY!Lock
- 15 Greep
- 16 Wateraansluiting
- 17 Reinigingsmiddel-zuigslang met filter en reinigingsmiddeldosering
- 18 Zeef
- 19 Slangsteun

- 20 Wartelmoer
- 21 Wieldonk
- 22 Glijplaat/vaste plaat
- 23 Sproeierhouder voor rotorsproeier (rotorsproeier enkel bij variant HD...Plus meegeleverd)
- 24 Sproeierhouder voor drievoudige sproeier
- 25 Transporthouder voor oppervlaktereiniger
- 26 Ontgrendeling duwbeugel
- 27 Duwbeugel, onder (ingeschoven)
- 28 Duwbeugel, boven (uitgetrokken)
- 29 Slangopbergvak
- 30 Kabelhouder
- 31 Straalbuishouder zonder klemming
- 32 Slangtrommel
- 33 Krukhendel

Kleurmarkering

- Bedieningselementen voor het reinigingsproces zijn geel.
- Bedieningselementen voor het onderhoud en de service zijn lichtgrijs.

Veiligheidsinstructies

- Voor de eerste inbedrijfstelling veiligheidsinstructies nr. 5.951-949.0 in elk geval lezen!
- Overeenkomstige nationale voorschriften van de wetgever voor stralers van vloeistoffen in acht nemen.
- Overeenkomstige nationale voorschriften van de wetgever inzake ongevalpreventie in acht nemen. Stralers van vloeistoffen moeten regelmatig gecontroleerd worden en het resultaat van de controle moet schriftelijk vastgelegd worden.
- U mag geen veranderingen aan het apparaat / de toebehoren aanbrengen.

Gevarenniveaus

⚠ GEVAAR

Verwijzing naar een onmiddellijk dreigend gevaar dat tot ernstige en zelfs dodelijke lichaamsverwondingen leidt.

⚠ WAARSCHUWING

Verwijzing naar een mogelijke gevaarlijke situatie die tot ernstige en zelfs dodelijke lichaamsverwondingen kan leiden.

⚠ **VOORZICHTIG**

Verwijzing naar een mogelijk gevaarlijke situatie die tot lichte verwondingen kan leiden.

LET OP

Verwijzing naar een mogelijke gevaarlijke situatie die tot materiele schade kan leiden.

Symbolen op het apparaat



Bij ondeskundig gebruik kunnen hogedrukstralen gevaarlijk zijn.

De straal mag niet op personen, dieren, actieve elektrische uitrusting of het apparaat zelf gericht worden.

Conform de geldige voorschriften mag het apparaat nooit zonder systeemscheider aan het drinkwater-net gebruikt worden. Er moet een geschikte systeemscheider van de firma KÄRCHER of alternatief een systeem-scheider conform EN 12729 type BA gebruikt worden.

Water dat door een systeemscheider is gestroomd, wordt als niet-drinkbaar beschouwd.



Reglementair gebruik

Deze hogedrukreiniger uitsluitend gebruiken

- voor het reinigen met de lagedrukstraal en reinigingsmiddel (bv. reinigen van machines, voertuigen, bouwwerken, werktuigen),
- voor reinigen met hogedrukstraal zonder reinigingsmiddel (bv. reinigen van gevels, terrassen, tuingereedschap).

Voor hardnekkig vuil raden wij een rotor-sproeier aan (enkel bij variant HD...Plus meegeleverd).

Eisen aan de waterkwaliteit:

LET OP

Als hogedrukmedium mag uitsluitend schoon water worden gebruikt. Verontreinigingen geven aanleiding tot vroegtijdige slijtage of afzettingen in het apparaat.

Als gerecycleerd water wordt gebruikt, mogen de volgende grenswaarden niet overschreden worden.

| | |
|-------------------------------------|--|
| pH-waarde | 6,5...9,5 |
| elektrische geleidbaarheid * | Geleidbaarheid vers water +1200 µS/cm |
| afzetbare stoffen ** | < 0,5 mg/l |
| uitfilterbare stoffen *** | < 50 mg/l |
| Koolwaterstoffen | < 20 mg/l |
| Chloride | < 300 mg/l |
| Sulfaat | < 240 mg/l |
| Calcium | < 200 mg/l |
| Totale hardheid | < 28 °dH < 50 °TH < 500 ppm (mg CaCO ₃ /l) |
| IJzer | < 0,5 mg/l |
| Mangaan | < 0,05 mg/l |
| Koper | < 2 mg/l |
| Actieve chloor | < 0,3 mg/l |
| vrij van kwalijke geurtjes | |
| * Maximum in totaal 2000 µS/cm | |
| ** Testvolume 1 l, afzettijd 30 min | |
| *** geen abrasieve stoffen | |

Veiligheidsinrichtingen

Veiligheidsinrichtingen dienen voor de bescherming van de gebruiker en mogen niet buiten werking gezet of in hun functie omzeild worden.

Drukschakelaar

Als de bedieningshendel aan het handspuitpistool losgelaten wordt, schakelt de drukschakelaar de pomp uit, de hogedrukstraal stopt. Als de bedieningshendel aangehouden wordt, schakelt de pomp opnieuw in.

Zorg voor het milieu

| | |
|--|--|
|  | Het verpakkingsmateriaal is herbruikbaar. Deponeer het verpakkingsmateriaal niet bij het huishoudelijk afval, maar bied het aan voor hergebruik. |
|  | Onbruikbaar geworden apparaten bevatten waardevolle materialen die geschikt zijn voor hergebruik. Lever de apparaten daarom in bij een inzamelpunt voor herbruikbare materialen. Batterijen, olie en dergelijke stoffen mogen niet in het milieu belanden. Verwijder overbodig geworden apparatuur daarom via geschikte inzamelpunten. |

Elektrische en elektronische apparaten bevatten vaak onderdelen die een potentieel gevaar kunnen vormen voor de menselijke gezondheid en het milieu als ze foutief worden gebruikt of niet correct worden afgevoerd. Deze onderdelen zorgen er desalniettemin voor dat het apparaat naar behoren functioneert. Apparaten die dit symbool dragen, mogen niet met het huisvuil worden afgevoerd.

Aanwijzingen betreffende de inhoudsstoffen (REACH)

Huidige informatie over de inhoudsstoffen vindt u onder:

www.kaercher.com/REACH

Voor de inbedrijfstelling

Toebehoren monteren

→ Wieldoppen bevestigen.

Opmerking: Het EASY!Lock-systeem verbindt componenten door een snelschroefverbinding met slechts één omdraaiing snel en veilig.

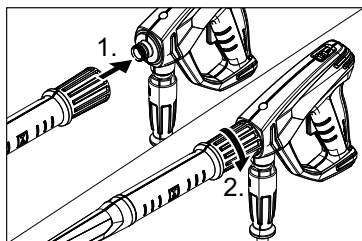

- Sproeier op de straalbuis monteren (markeringen op de stelling bovenaan) en handvast aandraaien (EASY!Lock).
- Straalbuis met handspuitpistool verbinden en handvast aandraaien (EASY!Lock).
- Ontgrendeling duwbeugel loszetten.
- Duwbeugel tot eindstand uittrekken.

Bij apparaten zonder slangtrommel:

- Hogedrukslang met handspuitpistool en hogedrukaansluiting van het apparaat verbinden en handvast aandraaien (EASY!Lock).

Bij apparaten met slangtrommel:

- Krukhendel in de slangtrommelas steken en laten klikken.
- hogedrukslang voor het oprollen gestrekt leggen.
- Hogedrukslang in gelijkmatige lagen op de slangtrommel wikkelen door aan de krukhendel te draaien. Draairichting zodanig kiezen dat de hogedrukslang niet geknikt wordt.
- Hogedrukslang met handspuitpistool verbinden en handvast aandraaien (EASY!Lock).

Inbedrijfstelling

⚠ WAARSCHUWING

Gevaar voor letsel! Apparaat, toebehoren, toevoerleidingen en aansluitingen moeten in een perfecte toestand zijn. Als dat niet het geval is, mag het apparaat niet gebruikt worden.

Elektrische aansluiting

⚠ GEVAAR

Verwondingsgevaar door elektrische schok

- *Het apparaat moet zeker met een stekker aangesloten worden op het elektriciteitsnet. Een niet-scheidbare verbinding met het stroomnet is verboden. De stekker dient voor de netscheiding.*
- *Stekker en verbinding van een gebruikte verlengkabel moeten waterdicht zijn.*
- *Verlengingskabel met een voldoende grote diameter gebruiken (zie „Technische gegevens“) en volledig van de kabeltrommel wikkelen.*

Aansluitwaarden zie typeplaatje/Technische gegevens.

- Netsnoer afwikkelen en op de grond leggen.
- Netstekker in een stopcontact steken.

Wateraansluiting

Aansluiting aan de waterleiding

⚠ **WAARSCHUWING**

Voorschriften van de watermaatschappij in acht nemen.

Conform de geldige voorschriften mag het apparaat nooit zonder systeemscheider aan het drinkwater-net gebruikt worden. Er moet een geschikte systeemscheider van de firma KÄRCHER of alternatief een systeemscheider conform EN 12729 type BA gebruikt worden.

Water dat door een systeemscheider is gestroomd, wordt als niet-drinkbaar beschouwd.

⚠ **VOORZICHTIG**

Sluit de systeemscheider altijd aan de watertoevoer en nooit direct aan het apparaat aan. Aansluitwaarden zie Technische gegevens.

- Toevoerslang (minimumlengte 7,5 m, minimumdiameter 1/2") aan de wateraansluiting van het apparaat en aan de watertoevoer (bijvoorbeeld waterkraan) aansluiten.

Instructie:

De toevoerslang wordt niet meegeleverd.

- Open de watertoevoer.

Water aanzuigen uit open reservoirs

- Zuigslang met filter (bestelnummer 4.440-238.0) aan de wateraansluiting vastschroeven.
- Apparaat ontluichten:
Sproeier van de straalpijp schroeven. Apparaat laten draaien tot het water zonder luchtbellen uit de straalpijp komt. Eventueel apparaat 10 seconden laten draaien – dan de apparaatschakelaar uitschakelen. Proces meermaals herhalen.
- Apparaat uitschakelen en sproeier opnieuw vastschroeven.

Bediening

⚠ **GEVAAR**

Explosiegevaar!

Verstuif geen brandbare vloeistoffen.

Bij het gebruik van het apparaat in gevaarlijke bereiken (bv. tankstations) moeten de overeenkomstige veiligheidsvoorschriften in acht genomen worden.

Gevaar voor letsel! Bij het werken handspuitpistool en straalbuis met beide handen vasthouden.

Gevaar voor letsel! De hendel en de veiligheidshendel mogen tijdens de werking niet vastgeklemd worden.

Gevaar voor letsel! Bij defecte veiligheidshendel klantenservice consulteren.

Verwondingsgevaar door hogedrukwaterstraal. Voor elk gebruik met het apparaat de veiligheidshendel aan het handspuitpistool naar voren schuiven.

⚠ **VOORZICHTIG**

Motoren alleen reinigen op plaatsen met overeenkomstige olieafscheider (milieubescherming).

Handspuitpistool openen/sluiten

- Handspuitpistool openen: Veiligheidshendel en hendel bedienen.
- Handspuitpistool sluiten: Veiligheidshendel en hendel loslaten.

Werken met hoge druk

Het apparaat kan staand of liggend gebruikt worden.



Instructie:

Het apparaat is uitgerust met een drukschakelaar. De motor draait alleen als het handspuitpistool geopend is.

- Apparaat met slangtrommel: Hogedrukslang volledig van de slangtrommel afrollen.
- Apparaatschakelaar op "I" zetten.
- Handspuitpistool ontgrendelen, daarvoor de vergrendelingspal naar achteren schuiven.
- Handspuitpistool openen.

Straalsoort kiezen

- Handspuitpistool sluiten.
- Behuizing van de sproeier draaien tot het gewenste symbool overeenstemt met de markering:

| | |
|---|--|
|  | Ronde hogedrukstraal (0°) voor bijzonder hardnekkig vuil |
|  | Vlakke lagedrukstraal (CHEM) voor de werking met reinigings- middel of reinigen met een lage druk |
|  | Vlakke hogedrukstraal (25°) voor uitgestrekt vuil |

Werkung met reinigingsmiddel

⚠ WAARSCHUWING

Ongeschikte reinigingsmiddelen kunnen het apparaat en het te reinigen object beschadigen. Alleen reinigingsmiddelen gebruiken die vrijgegeven zijn door Kärcher. Aanbevolen dosering en instructies bij de reinigingsmiddelen in acht nemen. Ter milieubescherming zuinig omspringen met reinigingsmiddelen.

Veiligheidsinstructies op de reinigingsmiddelen in acht nemen.

Kärcher-reinigingsmiddelen garanderen een storingsvrije werking. Laat u adviseren of vraag onze catalogus of informatiebladen van de reinigingsmiddelen aan.

- Reinigingsmiddel-zuigslang uittrekken.
- Aanzuighoeveelheid van de reinigingsmiddeloplossing instellen aan de reinigingsmiddelfilter.
- Reinigingsmiddel-zuigslang in een reservoir met reinigingsmiddel hangen.
- Sproeier op „CHEM“ stellen.

Aanbevolen reinigingsmethode

- Reinigingsmiddel in geringe hoeveelheid op het droge oppervlak sproeien en laten inwerken (niet laten opdrogen!).
- Spoel losgeraakt vuil er met de hogedrukstraal af.
- Na het bedrijf moet de aanzuighoeveelheid aan de reinigingsmiddelfilter op de maximumhoeveelheid ingesteld worden.

- Apparaat starten en gedurende een minuut schoonspoelen.

Werkung onderbreken

- Handspuitpistool sluiten.
Het apparaat wordt uitgeschakeld.
- Handspuitpistool beveiligen, daarvoor de vergrendelingspal naar voren schuiven.

Instructie:

Bij het uitschakelen van het apparaat wordt de waterdruk ca. 70% verlaagd. Daardoor daalt de bedieningskracht van het handspuitpistool en stijgt de levensduur van het apparaat.

Na de onderbreking:

- Handspuitpistool ontgrendelen, daarvoor de vergrendelingspal naar achteren schuiven.
- Handspuitpistool openen.
Het apparaat wordt opnieuw ingeschakeld.

Apparaat uitschakelen

- Watertoevoer sluiten.
- Handspuitpistool openen.
- Pomp met apparaatschakelaar inschakelen en 5-10 seconden laten draaien.
- Handspuitpistool sluiten.
- Apparaatschakelaar op „0/OFF“ stellen.
- Stekker alleen met droge handen uit het stopcontact trekken.
- Wateraansluiting verwijderen.
- Handspuitpistool bedienen tot het apparaat drukvrij is.
- Handspuitpistool beveiligen, daarvoor de vergrendelingspal naar voren schuiven.

Apparaat opslaan

- Straalbuis met handspuitpistool in de Köcher straalbuis plaatsen en in de straalbuis houder laten vastklikken.
- Aansluitkabel rond de kabelhouder wikkelen.
- Hogedrukslang oprollen, over de slanghouder hangen en met de rubberband beveiligen.
of
Hogedrukslang op de slangtrommel wikkelen. Greep van de krukhendel omklappen.
- Stekker met gemonteerde clip bevestigen.

- Ontgrendeling van de duwbeugel indrukken en de duwbeugel inschuiven.

Vorstbescherming

LET OP

Vorst vernielt het onvolledig leeggemaakte apparaat.

Apparaat op een vorstvrije plaats bewaren.

Indien een vorstvrije plaats niet mogelijk is:

- Water aflaten.
- Gebruikelijk antivriesmiddel door het apparaat pompen.

Instructie:

Gebruik courant antivriesmiddel voor auto's op basis van glycol.

Behandelingsvoorschriften van de fabrikant van het antivriesmiddel in acht nemen.

- Apparaat max. 1 minuut laten draaien tot de pomp en de leidingen leeg zijn.

Vervoer

⚠ VOORZICHTIG

Verwondings- en beschadigingsgevaar!

Neem bij het transport het gewicht van het apparaat in acht.

LET OP

Hendel tijdens het transport beschermen tegen beschadiging.

- Voor het transport over langere trajecten trekt u het apparaat aan de duwbeugel achter zich.
- Om het apparaat te dragen, houdt u het aan de grepen vast.
- Om trappen te nemen, trekt u het apparaat per trede naar boven. De glijplaten beschermen de behuizing tegen beschadiging.
- Bij het transport in voertuigen moet het apparaat conform de geldige richtlijnen beveiligd worden tegen verschuiven en kantelen.

Transporthouder voor oppervlaktereiniger

- Aansluitmof van de oppervlaktereiniger op de doorn aan de hogedrukreiniger steken.
- Wartelmoer ca. 1 omwenteling aandraaien.

Kraantransport

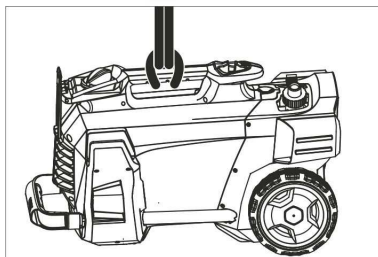

- Hijsinrichting aan de handgreep van het apparaat bevestigen.

Veiligheidsinstructies voor de kraanbevestiging

⚠ GEVAAR

Verwondingsgevaar door vallend apparaat.

- Houd de plaatselijke voorschriften voor ongevallenpreventie en de desbetreffende veiligheidsvoorschriften in acht.
- Controleer de handgreep voor elke kraantransport op beschadiging.
- Controleer het hijstoestel voor elke kraantransport op beschadiging.
- Til het apparaat enkel op aan de handgreep.
- Gebruik geen aanslagkettingen.
- Beveil het hijstoestel tegen onverwacht loskomen van de last.
- Verwijder de straalbuis met handspuitpistool, sproeiers, oppervlaktereiniger en andere losse voorwerpen vóór het kraantransport.
- Transporteer tijdens het hijsproces geen voorwerpen op het apparaat.
- Het apparaat mag enkel met de kraan getransporteerd worden door personen die zijn ingewerkt in de bediening van de kraan.
- Sta niet onder de last.
- Let erop dat zich in de gevarezone van de kraan geen personen bevinden.
- Laat het apparaat niet zonder toezicht aan de kraan hangen.

Opslag

⚠ VOORZICHTIG

Gevaar voor lichamelijk letsel en beschadiging! Let op het gewicht van het apparaat bij opslag.

Het apparaat mag alleen binnen worden opgeborgen.

Onderhoud

⚠ GEVAAR

Verwondingsgevaar door onverwacht startend apparaat en elektrische schok

Voor alle werkzaamheden aan het apparaat moet het apparaat uitgeschakeld en de stekker uitgetrokken worden.

Veiligheidsinspectie/ onderhoudscontract

Met uw handelaar kunt u een regelmatige veiligheidsinspectie afspreken of een onderhoudscontract afsluiten. Gelieve ons advies te vragen.

Voor elke werking

- ➔ Aansluitkabel controleren op schade (gevaar door elektrische schok), beschadigde aansluitkabel onmiddellijk laten vervangen door een geautoriseerde klantendienst / elektrotechnisch vakman.
- ➔ Hogedrukslang controleren op beschadiging (barstgevaar). Beschadigde hogedrukslang onmiddellijk vervangen.
- ➔ Apparaat (pomp) op dichtheid controleren. 3 druppels water per minuut zijn toegelaten en kunnen ontsnappen aan de onderkant van het apparaat. Bij sterkere ondichtheid de klantendienst raadplegen.

Wekelijks

- ➔ Zeef in de wateraansluiting reinigen.
- ➔ Filter aan de reinigingsmiddel-zuigslang reinigen.

Alle 500 bedrijfsuren, minstens jaarlijks

- ➔ Laat het onderhoud van het apparaat uitvoeren door de klantenservice.

Zeef in de wateraansluiting reinigen

- ➔ Wartelmoer losschroeven.
- ➔ Slangsteun met zeef verwijderen.
- ➔ Zeef aan de buitenkant reinigen en afspoelen.

Instructie:

Zeskant van de slangsteun voor de aansluiting in het apparaat uitrusten.

- ➔ Slangsteun met zeef aanbrengen en wartelmoer aanspannen.

Hulp bij storingen

⚠ GEVAAR

Verwondingsgevaar door onverwacht startend apparaat en elektrische schok

- *Voor alle werkzaamheden aan het apparaat moet het apparaat uitgeschakeld en de stekker uitgetrokken worden.*
- *Laat elektrische onderdelen enkel controleren en repareren door de geautoriseerde klantenservice.*
- *Raadpleeg bij storingen die in dit hoofdstuk niet worden vermeld, in geval van twijfel en bij een uitdrukkelijke instructie de geautoriseerde klantenservice.*

Apparaat draait niet

- ➔ Aansluitkabel controleren op schade.
- ➔ Netspanning controleren.
- ➔ Bij oververhitting van het apparaat: Apparaatschakelaar op „0“ stellen. Apparaat gedurende minstens 15 minuten laten afkoelen. Apparaatschakelaar op „1“ stellen.
- ➔ Bij een elektrisch defect moet de klantendienst geraadpleegd worden.

Apparaat komt niet op druk

- ➔ Sproeier op „Hogedruk“ stellen.
- ➔ Apparaat ontluften (zie „Inbedrijfstelling“).
- ➔ Zeef in de wateraansluiting reinigen.
- ➔ Watertoevoerhoeveelheid controleren (zie Technische gegevens).
- ➔ Sproeikop reinigen.
- ➔ Vervang de sproeier.
- ➔ Indien nodig de klantendienst raadplegen.

Pomp ondicht

- 3 druppels water per minuut zijn toegestaan en kunnen aan de onderkant van het apparaat ontsnappen.
- ➔ Bij sterkere ondichtheid het apparaat door de klantendienst laten controleren.

Pomp klopt

- ➔ Zuigleidingen voor water en reinigingsmiddel controleren op ondichtheid.

- Aanzuighoeveelheid aan de reinigings-
middelfilter instellen op de minimum-
hoeveelheid.
- Apparaat ontluchten (zie „Inbedrijfstelling“).
- Indien nodig de klantendienst raadplegen.

Reinigingsmiddel wordt niet aangezogen

- Sproeier op „CHEM“ stellen.
- Aanzuighoeveelheid aan de reinigings-
middelfilter verhogen.
- Reinigingsmiddel-zuigslang met filter
controleren/reinigen.
- Indien nodig de klantendienst raadplegen.

Toebehoren en reserveonderdelen

Gebruik alleen origineel toebehoren en ori-
ginale reserveonderdelen. Deze garande-
ren dat het apparaat veilig en zonder storin-
gen functioneert.

Informatie over het toebehoren en de re-
serveonderdelen vindt u op [www.kaer-
cher.com](http://www.kaer-
cher.com).

Garantie

In ieder land zijn de door ons bevoegde
verkoopkantoor uitgegeven garantiebepa-
lingen van toepassing. Eventuele storingen
aan het apparaat verhelpen wij zonder kos-
ten binnen de garantietermijn, mits een ma-
teriaal of fabrieksfout de oorzaak van deze
storing is. Neem bij klachten binnen de ga-
rantietermijn contact op met uw leverancier
of de dichtstbijzijnde klantenservicewerk-
plaats en neem uw aankoopbewijs mee.

EU-conformiteitsverklaring

Hierbij verklaren wij dat de hierna vermelde
machine door haar ontwerp en bouwwijze
en in de door ons in de handel gebrachte
uitvoering voldoet aan de betreffende fun-
damentele veiligheids- en gezondheidsei-
sen, zoals vermeld in de desbetreffende
EU-richtlijnen. Deze verklaring verliest haar
geldigheid wanneer zonder overleg met
ons veranderingen aan de machine worden
aangebracht.

Product: Hogedrukreiniger
Type: 1.520-xxx

Van toepassing zijnde EU-richtlijnen

2006/42/EG (+2009/127/EG)
2014/30/EU
2000/14/EG

Toegepaste geharmoniseerde normen

EN 60335-1
EN 60335-2-79
EN 55014-1: 2006+A1: 2009+A2: 2011
EN 55014-2: 2015
EN 62233: 2008
EN 61000-3-2: 2014
EN 61000-3-3: 2008
HD 5/12 C, HD 5/12 CX, HD 513 C, HD 5/13
CX
EN 61000-3-11: 2000
HD 5/15 C, HD 5/15 CX, HD 5/17 C, HD 5/17
CX, HD 6/13 C, HD 6/13 CX

Toegepaste conformiteitsbeoordelingspro- cedure

2000/14/EG: Bijlage V

Geluidsvermogensniveau dB(A)

HD 5/12 C, HD 5/13 C, HD 5/15 C, HD 5/17 C,
HD 6/13 C

Gemeten: 86

Gegarandeerd: 88

HD 5/12 CX, HD 5/13 CX, HD 5/17 CX, HD 6/
13 CX

Gemeten: 89

Gegarandeerd: 92

HD 5/15 CX

Gemeten: 87

Gegarandeerd: 90

De ondergetekenden handelen in opdracht
en met volmacht van de bedrijfsleiding.

H. Jenner
Chief Executive Officer

S. Reiser
Head of Approval

Gevolmachtigde voor de documentatie:
S. Reiser

Alfred Kärcher GmbH & Co. KG
Alfred Kärcher-Str. 28 - 40
71364 Winnenden (Germany)
Tel.: +49 7195 14-0
Fax: +49 7195 14-2212

Winnenden, 2017/03/01

Technische gegevens

| Type | | HD 5/11 C | HD 5/12 C | HD 5/12 C | HD 5/12 C |
|--|------------------|-----------|------------|------------|------------|
| | | | HD 5/12 CX | HD 5/12 CX | HD 5/12 CX |
| | | AU | EU | GB | CH |
| Spanningaansluiting | | | | | |
| Spanning | V | 240 | 230 | 230...240 | 230 |
| Stroomsoort | Hz | 1~ 50 | | | |
| Aansluitvermogen | kW | 2,1 | 2,5 | 2,5 | 2,2 |
| Zekering (trage, char. C) | A | 10 | 16 | 13 | 10 |
| Beveiligingsklasse | -- | IPX5 | | | |
| Verlengingskabel 30 m | mm ² | 2,5 | | | |
| Wateraansluiting | | | | | |
| Toevoertemperatuur (max.) | °C | 60 | | | |
| Toevoerhoeveelheid (min.) | l/min | 12 | | | |
| Zuighoogte uit open reservoir (20 °C) | m | 0,5 | | | |
| Toevoerdruk (max.) | MPa | 1 | | | |
| Capaciteit | | | | | |
| Werkdruk water (met standaard sproeier) | MPa | 11 | 12 | 12 | 11,5 |
| Sproeiergrootte van de standaard sproeier | -- | 038 | 035 | 035 | 038 |
| Max. bedrijfsvoerdruk | MPa | 17,1 | 17,5 | 17,5 | 17,1 |
| Opbrengst, water | l/min | 8,3 | | | |
| Aanzuiging reinigingsmiddel | l/h | 0...25 | | | |
| Reactiedruk van het hand-spuitpistool (max.) | N | 21,3 | | | |
| Bepaalde waarden conform EN 60335-2-79 | | | | | |
| Hand-arm vibratiewaarde | m/s ² | 3,6 | | | |
| Onzekerheid K | m/s ² | 0,9 | | | |
| Geluidsdrukkniveau L _{pA} (CX) | dB(A) | 72 (75) | | | |
| Onzekerheid K _{pA} | dB(A) | 3 | | | |
| Geluidsvermogensniveau L _{WA} + onveiligheid K _{WA} (CX) | dB(A) | 88 (92) | | | |
| Maten en gewichten | | | | | |
| Lengte | mm | 380 | | | |
| Breedte (CX) | mm | 360 (370) | | | |
| Hoogte | mm | 930 | | | |
| Typisch bedrijfsgewicht (CX) | kg | 24,2 | 23,7 (26) | | |

| Type | | HD 5/12 C | HD 5/12 C | HD 5/12 C | HD 5/13 C |
|--|------------------|-------------|-----------|-----------|------------|
| | | HD 5/12 CX | | | HD 5/13 CX |
| | | AU | KAP | SA | EU |
| Spanningaansluiting | | | | | |
| Spanning | V | 240 | | 220 | 230 |
| Stroomsoort | Hz | 1~ 50 | | 1~60 | 1~50 |
| Aansluitvermogen | kW | 2,2 | | 2,4 | 2,6 |
| Zekering (trage, char. C) | A | 10 | 15 | 13 | 16 |
| Beveiligingsklasse | -- | IPX5 | | | |
| Verlengingskabel 30 m | mm ² | 2,5 | | | |
| Wateraansluiting | | | | | |
| Toevoertemperatuur (max.) | °C | 60 | | | |
| Toevoerhoeveelheid (min.) | l/min | 12 | | | |
| Zuighoogte uit open reservoir (20 °C) | m | 0,5 | | | |
| Toevoerdruk (max.) | MPa | 1 | | | |
| Capaciteit | | | | | |
| Werkdruk water (met standaardsproeier) | MPa | 11,5 | | 12 | 13 |
| Sproeiergrootte van de standaard sproeier | -- | 038 | | 036 | 034 |
| Max. bedrijfsvoerdruk | MPa | 17,1 | | 18 | 17,5 |
| Opbrengst, water | l/min | 8,3 | | | |
| Aanzuiging reinigingsmiddel | l/h | 0...25 | | | |
| Reactiedruk van het handspuitpistool (max.) | N | 21,3 | | | 22,2 |
| Bepaalde waarden conform EN 60335-2-79 | | | | | |
| Hand-arm vibratiewaarde | m/s ² | 3,6 | | 4,2 | 3,6 |
| Onzekerheid K | m/s ² | 0,9 | | | |
| Geluidsdrukkniveau L _{pA} (CX) | dB(A) | 72 (75) | | 74 | 72 (75) |
| Onzekerheid K _{pA} | dB(A) | 3 | | | |
| Geluidsvermogensniveau L _{WA} + onveiligheid K _{WA} (CX) | dB(A) | 88 (92) | | 90 | 88 (92) |
| Maten en gewichten | | | | | |
| Lengte | mm | 380 | | | |
| Breedte (CX) | mm | 360 (370) | | | |
| Hoogte | mm | 930 | | | |
| Typisch bedrijfsgewicht (CX) | kg | 24,2 (26,4) | | 25,2 | 23,7 (26) |

| Type | HD 5/15 C | HD 5/17 C | HD 5/17 C | HD 6/13 C | |
|--|------------------|-------------|------------|-------------|---------|
| | HD 5/15 CX | HD 5/17 CX | HD 5/17 CX | HD 6/13 CX | |
| | EU | EU | KAP | EU | |
| Spanningaansluiting | | | | | |
| Spanning | V | 230 | | 230 | |
| Stroomsoort | Hz | 1~ 50 | | 1~ 50 | |
| Aansluitvermogen | kW | 2,8 | 3,0 | 2,9 | |
| Zekering (trage, char. C) | A | 16 | | 16 | |
| Beveiligingsklasse | -- | IPX5 | | | |
| Verlengingskabel 30 m | mm ² | 2,5 | | | |
| Wateraansluiting | | | | | |
| Toevoertemperatuur (max.) | °C | 60 | | | |
| Toevoerhoeveelheid (min.) | l/min | 12 | | 13 | |
| Zuighoogte uit open reservoir (20 °C) | m | 0,5 | | | |
| Toevoerdruk (max.) | MPa | 1 | | | |
| Capaciteit | | | | | |
| Werkdruk water, met standaardsproeier (CX) | MPa | 15 (15) | 17 (17) | 16,5 (16,5) | 13 (13) |
| Sproeiergrootte van de standaard sproeier | -- | 032 | 027 | 030 | 038 |
| Max. bedrijfsoverdruk | MPa | 20 | | 19 | |
| Opbrengst, water | l/min | 8,3 | 8,1 | 8,0 | 9,8 |
| Aanzuiging reinigingsmiddel | l/h | 0...25 | | | |
| Reactiedruk van het handspuitpistool (max.) | N | 23,8 | 25,4 | | 26,6 |
| Bepaalde waarden conform EN 60335-2-79 | | | | | |
| Hand-arm vibratiewaarde | m/s ² | 2,4 | | 4,1 | |
| Onzekerheid K | m/s ² | 0,7 | | 0,9 | |
| Geluidsdrukkniveau L _{pA} (CX) | dB(A) | 72 (74) | 72 (75) | 75 | 72 (75) |
| Onzekerheid K _{pA} | dB(A) | 3 | | | |
| Geluidsvermogensniveau L _{WA} + onveiligheid K _{WA} (CX) | dB(A) | 88 (90) | 88 (92) | 91 (91) | 88 (92) |
| Maten en gewichten | | | | | |
| Lengte | mm | 380 | | | |
| Breedte (CX) | mm | 360 (370) | | | |
| Hoogte | mm | 930 | | | |
| Typisch bedrijfsgewicht (CX) | kg | 25,2 (27,5) | | | |

| Type | HD 6/13 C | | HD 6/13 C | | HD 6/13 C | | HD 6/13 C | | |
|--|------------------|-------------|------------|-----------|-----------|-----|-----------|----|--|
| | | | HD 6/13 CX | | | | | | |
| | | AR | | GB | | KAP | | SA | |
| Spanningaansluiting | | | | | | | | | |
| Spanning | V | 220 | | 230...240 | | 220 | | | |
| Stroomsoort | Hz | 1~50 | | | 1~ 60 | | | | |
| Aansluitvermogen | kW | 2,9 | | | 2,9 | 2,8 | | | |
| Zekering (trage, char. C) | A | 16 | | 13 | 15 | 13 | | | |
| Beveiligingsklasse | -- | IPX5 | | | | | | | |
| Verlengingskabel 30 m | mm ² | 2,5 | | | | | | | |
| Wateraansluiting | | | | | | | | | |
| Toevoertemperatuur (max.) | °C | 60 | | | | | | | |
| Toevoerhoeveelheid (min.) | l/min | 13 | | | | | | | |
| Zuighoogte uit open reservoir (20 °C) | m | 0,5 | | | | | | | |
| Toevoerdruk (max.) | MPa | 1 | | | | | | | |
| Capaciteit | | | | | | | | | |
| Werkdruk water (met standaardsproeier) | MPa | 13 | | | | | 12,5 | | |
| Sproeiergrootte van de standaardsproeier | -- | 038 | | | 042 | 043 | | | |
| Max. bedrijfsvoerdruk | MPa | 19 | | | 18 | | | | |
| Opbrengst, water | l/min | 9,8 | | | 10,0 | | | | |
| Aanzuiging reinigingsmiddel | l/h | 0...25 | | | | | | | |
| Reactiedruk van het handspuitpistool (max.) | N | 26,6 | | | | | | | |
| Bepaalde waarden conform EN 60335-2-79 | | | | | | | | | |
| Hand-arm vibratiewaarde | | | | | | | | | |
| Hand-arm vibratiewaarde | m/s ² | 4,1 | | | 3,7 | | | | |
| Onzekerheid K | m/s ² | 0,9 | | | | | | | |
| Geluidsdrumniveau L _{pA} (CX) | dB(A) | 72 (75) | | | 73 | | | | |
| Onzekerheid K _{pA} | dB(A) | 3 | | | | | | | |
| Geluidsvermogensniveau L _{WA} + onveiligheid K _{WA} (CX) | dB(A) | 88 (92) | | | 89 | | | | |
| Maten en gewichten | | | | | | | | | |
| Lengte | mm | 380 | | | | | | | |
| Breedte (CX) | mm | 360 (370) | | | | | | | |
| Hoogte | mm | 930 | | | | | | | |
| Typisch bedrijfsgewicht (CX) | kg | 25,2 (27,5) | | | 25,2 | | | | |



Antes del primer uso de su aparato, lea este manual original, actúe de acuerdo a sus indicaciones y guárdelo para un uso posterior o para otro propietario posterior.

Índice de contenidos

| | | |
|---------------------------------|----|----|
| Elementos del aparato | ES | 1 |
| Indicaciones de seguridad . . . | ES | 1 |
| Uso previsto | ES | 2 |
| Dispositivos de seguridad . . . | ES | 2 |
| Protección del medio ambiente | ES | 3 |
| Antes de la puesta en marcha | ES | 3 |
| Puesta en marcha | ES | 3 |
| Manejo | ES | 4 |
| Transporte | ES | 6 |
| Almacenamiento | ES | 7 |
| Cuidados y mantenimiento . . . | ES | 7 |
| Ayuda en caso de avería | ES | 8 |
| Accesorios y piezas de repuesto | ES | 8 |
| Garantía | ES | 8 |
| Declaración UE de conformidad | ES | 9 |
| Datos técnicos | ES | 10 |

Elementos del aparato

- Desplegar las páginas delanteras
- 1 boquilla
- 2 Marca de la boquilla
- 3 Tubo pulverizador EASY!Lock
- 4 Pistola pulverizadora EASY!Force
- 5 Muesca de seguridad
- 6 Palanca de disparo
- 7 Palanca de seguro
- 8 Manguera de alta presión EASY!Lock
- 9 Cinta de goma (no para aparatos con enrollador de mangueras)
- 10 Soporte de la lanza dosificadora con sujeción para el transporte
- 11 Interruptor del aparato
- 12 Asa de transporte
- 13 Portalanza dosificadora
- 14 Conexión de alta presión EASY!Lock
- 15 Asa de sujeción
- 16 Conexión de agua
- 17 Manguera de detergente con filtro y dosificación de detergente
- 18 Criba
- 19 Manguito de manguera
- 20 Tuerca de racor

- 21 tapacubos
- 22 Patín de aterrizaje/patín fijo
- 23 Soporte para boquillas giratorias (boquilla giratoria solo para la variante HD...Plus suministrada)
- 24 Soporte para boquilla triple
- 25 Soporte de transporte para limpieza de superficies
- 26 Desbloqueo, estribo de empuje
- 27 Estribo de empuje, abajo (metido)
- 28 Estribo de empuje, arriba (sacado)
- 29 Soporte para manguera
- 30 Portacables
- 31 Soporte de lanza dosificadora sin fijación
- 32 Enrollador de mangueras
- 33 Manivela

Identificación por colores

- Los elementos de control para el proceso de limpieza son amarillos.
- Los elementos de control para el mantenimiento y el servicio son de color gris claro.

Indicaciones de seguridad

- ¡Antes de la primera puesta en marcha lea sin falta las instrucciones de uso y las instrucciones de seguridad n.º 5.951-949.0!
- Respetar las normativas vigentes nacionales correspondientes para eyectores de líquidos.
- Respetar las normativas vigentes nacionales correspondientes de prevención de accidentes. Los eyectores de líquidos deben ser examinados regularmente y tiene que guardarse una copia escrita de la revisión.
- No se debe efectuar ningún tipo de modificación en el aparato/accesorios.

Niveles de peligro

- ⚠ **PELIGRO**
Aviso sobre un riesgo de peligro inmediato que puede provocar lesiones corporales graves o la muerte.
- ⚠ **ADVERTENCIA**
Aviso sobre una situación propablemente peligrosa que puede provocar lesiones corporales graves o la muerte.

⚠ PRECAUCIÓN

Indicación sobre una situación que puede ser peligrosa, que puede acarrear lesiones leves.

CUIDADO

Aviso sobre una situación probablemente peligrosa que puede provocar daños materiales.

Símbolos en el aparato



Los chorros a alta presión pueden ser peligrosos si se usan indebidamente. No dirija el chorro hacia personas, animales o equipamiento eléctrico activo, ni apunte con él al propio aparato.

De acuerdo con las normativas vigentes, está prohibido utilizar el aparato sin un separador de sistema en la red de agua potable. Se debe utilizar un separador de sistema apropiado de la empresa KÄRCHER, alternativamente, un separador de sistema que cumpla la norma EN 12729 tipo BA.

El agua que haya pasado por un separador del sistema será catalogada como no potable.

Uso previsto

Utilizar exclusivamente esta limpiadora a presión

- la limpieza con chorros a baja presión y detergente (p. ej., limpieza de máquinas, vehículos, edificios, herramientas),
- para limpiar con el chorro a alta presión sin detergente (p. ej. limpieza de fachadas, terrazas, herramientas de jardinería).

Para suciedades resistentes recomendamos usar una boquilla giratoria (solo suministrada para la variante HD...Plus)

Requisitos para la calidad del agua:

CUIDADO

Sólo se puede utilizar agua limpia como medio de alta presión. La suciedad provoca desgaste prematuro o sedimentos en el aparato.

Si se utiliza agua reciclada, no se pueden superar los siguientes límites.

| | |
|--|--|
| Valor pH | 6,5...9,5 |
| Conductividad eléctrica * | Conductividad agua fresca +1200 µS/cm |
| sustancias que se pueden depositar ** | < 0,5 mg/l |
| Sustancias que se pueden filtrar *** | < 50 mg/l |
| Hidrocarburos | < 20 mg/l |
| Cloruro | < 300 mg/l |
| Sulfato | < 240 mg/l |
| Calcio | < 200 mg/l |
| Dureza total | < 28 °dH < 50 °TH < 500 ppm (mg CaCO ₃ /l) |
| Hierro | < 0,5 mg/l |
| Manganeso | < 0,05 mg/l |
| Cobre | < 2 mg/l |
| Cloro activo | < 0,3 mg/l |
| sin olores desagradables | |
| * Máximo total 2000 µS/cm | |
| ** Volumen de prueba 1 l, tiempo de sedimentación 30 min | |
| *** sin sustancias abrasivas | |

Dispositivos de seguridad

La función de los dispositivos de seguridad es proteger al usuario y está prohibido ponerlos fuera de servicio y modificar o ignorar su funcionamiento.

Presóstato

Cuando se suelta la palanca de disparo de la pistola pulverizadora, un interruptor de presión desconecta la bomba y el chorro de alta presión se para. Cuando se acciona la palanca de disparo, se conecta la bomba nuevamente.

Protección del medio ambiente



Los materiales empleados para el embalaje son reciclables y recuperables. No tire el embalaje a la basura doméstica y entréguelo en los puntos oficiales de recogida para su reciclaje o recuperación.



Los aparatos viejos contienen materiales valiosos reciclables que deberían ser entregados para su aprovechamiento posterior. Evite el contacto de baterías, aceites y materias semejantes con el medio ambiente. Por este motivo, entregue los aparatos usados en los puntos de recogida previstos para su reciclaje.

Los equipos eléctricos y electrónicos contienen a menudo componentes que pueden representar un peligro potencial para la salud de las personas y para el medio ambiente en caso de que se manipulen o se eliminen de forma errónea. Estos componentes son necesarios para el correcto funcionamiento del equipo. Los equipos marcados con este símbolo no pueden eliminarse con la basura doméstica.

Indicaciones sobre ingredientes (REACH)

Encontrará información actual sobre los ingredientes en:

www.kaercher.com/REACH

Antes de la puesta en marcha

Montaje de los accesorios

→ Fijar los tapacubos.

Aviso: El sistema EASY!Lock conecta componentes de forma rápida y segura mediante una rosca rápida con tan solo una vuelta.

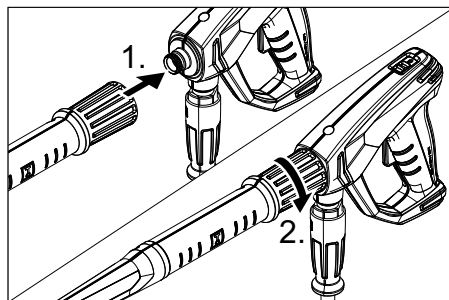

- Monte la boquilla en el tubo pulverizador (la marca del aro de apoyo tiene que estar arriba) y apretar con la mano (EASY!Lock).
- Conectar el tubo pulverizador con la pistola pulverizadora y apretar a mano (EASY!Lock).
- Desbloquear el estribo de empuje.
- Extraer el estribo de empuje a la posición final.

En el caso de aparatos sin enrollador de manguera:

- Conectar la manguera de alta presión con la pistola pulverizadora y la conexión de alta presión del aparato y apretar a mano (EASY!Lock).

En el caso de aparatos con enrollador de manguera:

- introducir la manivela en el eje del enrollador de mangueras y encajar.
- Antes de enrollar la manguera a alta presión colóquela estirada.
- Gire la manivela para enrollar la manguera de alta presión de forma uniforme en el enrollador de mangueras. Elegir la dirección de giro para que no se doble la manguera.
- Conectar la manguera de alta presión con la pistola pulverizadora y apretar a mano (EASY!Lock).

Puesta en marcha

⚠ ADVERTENCIA

¡Riesgo de lesiones! El aparato, los accesorios, los tubos de alimentación y las conexiones deben estar en perfecto estado. Si no están en perfecto estado, no deben utilizarse.

Conexión eléctrica

⚠ PELIGRO

Peligro de lesiones por descarga eléctrica.

- *Es imprescindible que el aparato está conectado con un enchufe a la red eléctrica. Está prohibido establecer una conexión no separable con la red eléctrica. El enchufe sirve para poder desconectarse de la red.*
- *El enchufe y el acoplamiento del cable de prolongación utilizado tienen que ser impermeables.*
- *Utilizar un alargador con suficiente corte transversal (véase "Datos técnicos") y enrollar desde la parte delantera del tambor del cable.*

Valores de conexión: véase la placa de características/datos técnicos.

- ➔ *Desenrollar el cable de red y colocarlo en el suelo.*
- ➔ *Enchufar la clavija de red a una toma de corriente.*

Conexión de agua

Conexión a la toma de agua

⚠ ADVERTENCIA

Tenga en cuenta las normas de la empresa suministradora de agua.

De acuerdo con las normativas vigentes, está prohibido utilizar el aparato sin un separador de sistema en la red de agua potable. Se debe utilizar un separador de sistema apropiado de la empresa KÄRCHER, alternativamente, un separador de sistema que cumpla la norma EN 12729 tipo BA.

El agua que haya pasado por un separador del sistema será catalogada como no potable.

⚠ PRECAUCIÓN

Conectar el separador de sistema siempre a la alimentación de agua, nunca directamente al equipo.

Valores de conexión, ver datos técnicos.

- ➔ *Conectar la tubería de abastecimiento (largo mín. 7,5 m, diámetro mín. 1/2") a la conexión de agua del aparato y a la alimentación de agua (por ejemplo al grifo).*

Indicación:

La tubería de abastecimiento de agua no está incluida en el volumen de suministro.

- ➔ *Abrir el suministro de agua.*

Aspiración del agua de depósitos abiertos

- ➔ *Atornille la manguera de aspiración con filtro (nº referencia 4.440-238.0) a la conexión del agua.*
- ➔ *Purgar el aparato:*
Desenroscar la boquilla de la lanza dosificadora.
Dejar funcionar el aparato hasta que salga el agua sin burbujas.
Si es necesario, dejar funcionar el aparato 10 segundos y apagar el interruptor del aparato. Repetir el proceso varias veces.
- ➔ *Desconecte el aparato y vuelva a atornillar la boquilla.*

Manejo

⚠ PELIGRO

Peligro de explosiones

No pulverizar líquidos combustibles.

Si se usa el equipo en zonas de riesgo (p.ej. gasolineras) se deben respetar las reglamentaciones de seguridad correspondientes.

¡Riesgo de lesiones! Durante el trabajo sujete con firmeza con las dos manos la pistola pulverizadora y el tubo pulverizador.

¡Riesgo de lesiones! Durante el funcionamiento, la palanca de disparo y la palanca de fijación no deben estar bloqueadas.

¡Riesgo de lesiones! Si la palanca de fijación está dañada, llamar al servicio técnico.

Peligro de lesiones por chorro de agua de alta presión. Antes de llevar a cabo trabajos en el equipo, empujar el seguro de la pistola pulverizadora hacia delante.

⚠ PRECAUCIÓN

Limpiar los motores sólo en las zonas con el separador de aceite correspondiente (protección del medio ambiente).

Abrir/cerrar la pistola pulverizadora

- Abrir la pistola pulverizadora: Accionar la palanca de fijación y la palanca de disparo.
- Cerrar la pistola de pulverización: Soltar la palanca de fijación y la palanca de disparo.

Funcionamiento con alta presión

El aparato se puede operar en vertical y horizontal.



Indicación:

El equipo está equipado con un interruptor de presión. El motor sólo funciona cuando la pistola pulverizadora está abierta.

- Aparato con enrollador de mangueras: Desenrollar la manguera de alta presión desde la parte delantera del enrollador de manguera.
- Colocar el interruptor principal en la posición "I".
- Quitar el seguro de la pistola pulverizadora empujando la palanca de fijación hacia atrás.
- Abrir la pistola pulverizadora manual.

Selección del tipo de chorro

- Cerrar la pistola de pulverización manual.
- Girar la carcasa de la boquilla hasta que coincida en símbolo deseado con la marca:

| | |
|---|--|
|  | Chorro circular de alta presión (0°) para suciedad especialmente resistente |
|  | Chorro plano de baja presión (CHEM) para el uso con detergentes o para limpiar a una tensión baja. |
|  | Chorro plano de alta presión (25°) para áreas sucias muy amplias. |

Funcionamiento con detergente

⚠ ADVERTENCIA

Todos aquellos detergentes inadecuados podrán dañar el aparato y el objeto a limpiar. Utilizar solo detergentes que hayan sido autorizados por Kärcher. Tenga en cuenta la dosis recomendada y las indica-

ciones que incluyen los detergentes. Utilice los detergentes con moderación para no perjudicar el medio ambiente.

Tener en cuenta las indicaciones de seguridad de los detergentes.

Los detergentes Kärcher aseguran un funcionamiento sin averías. Solicite el asesoramiento oportuno o pida nuestro catálogo o nuestra hoja informativa sobre detergentes.

- Saque la manguera de aspiración de detergente.
- Ajustar la cantidad de absorción de solución de detergente del filtro de detergente.
- Cuelgue la manguera de detergente en un depósito que contenga una solución de detergente.
- Coloque la boquilla en la posición "CHEM".

Método de limpieza recomendado

- Rocíe la superficie seca con detergente y déjelo actuar pero sin dejar que se seque.
- Aplique el chorro de agua a alta presión sobre la suciedad disuelta para eliminarla.
- Tras el funcionamiento, configurar la cantidad de aspiración del filtro de detergente a la cantidad máxima.
- Arrancar el aparato y enjuagar durante un minuto.

Interrupción del funcionamiento

- Cerrar la pistola de pulverización manual.
El aparato se desconecta.
- Asegurar la pistola pulverizadora empujando la palanca de fijación hacia delante.

Indicación:

Al desconectar el aparato se baja la presión del agua aprox. 70%. Así se reduce la fuerza de accionamiento de la pistola pulverizadora manual y aumenta la duración del aparato.

Tras la interrupción:

- Quitar el seguro de la pistola pulverizadora empujando la palanca de fijación hacia atrás.
- Abrir la pistola pulverizadora manual.
El aparato se conecta de nuevo.

Desconexión del aparato

- Cerrar el abastecimiento de agua.
- Abrir la pistola pulverizadora manual.
- Conectar la bomba con el interruptor de equipo y dejar en marcha 5-10 segundos.
- Cerrar la pistola de pulverización manual.
- Ponga el interruptor del aparato en "0/OFF".
- Sacar el enchufe de la toma de corriente sólo con las manos secas.
- Retirar la conexión de agua.
- Poner en funcionamiento la pistola pulverizadora manual hasta que no quede presión en el aparato.
- Asegurar la pistola pulverizadora empujando la palanca de fijación hacia delante.

Almacenamiento del aparato

- Configurar la lanza dosificadora con la pistola pulverizadora manual en el portalanza dosificadora y encajar en su soporte.
- Enrollar el cable de conexión alrededor del soporte de cable.
- Enrollar la manguera de alta presión, colgar sobre el soporte de la manguera y asegurar con la cinta de goma.
 - o Enrollar la manguera de alta presión en el enrollador de mangueras. Abatir el asa de la manivela.
- Fijar el enchufe con el clip montado.
- Pulsar el desbloqueo del estribo de empuje y desplazar el estribo de empuje.

Protección antiheladas

CUIDADO

El hielo deteriora el aparato si éste no se ha vaciado por completo de agua.

Coloque el aparato en un lugar a salvo de las heladas.

Si no es posible el almacenamiento libre de heladas:

- Dejar salir agua.
- Bombear anticongelante de los habituales en el mercado en el aparato.

Indicación:

Utilizar anticongelante habitual para automóviles con una base de glicol.

Tener en cuenta las instrucciones de uso del fabricante del anticongelante.

- Dejar en marcha el aparato durante 1 minuto como máximo hasta que la bomba y los conductos estén vacíos.

Transporte

△ PRECAUCIÓN

¡Peligro de lesiones y daños! Respetar el peso del aparato para el transporte.

CUIDADO

Proteger la palanca de fijación contra daños durante el transporte.

- Para transportar el aparato por trayectos largos, tire de él mediante el estribo de empuje.
- Sujetar el aparato por las asas para llevarlo.
- Levantar nivel a nivel el aparato para subir escaleras. Los patines deslizantes protegen la carcasa de daños.
- Al transportar en vehículos, asegurar el aparato para evitar que resbale y vuelque conforme a las directrices vigentes.

Soporte de transporte para limpieza de superficies

- Insertar los manguitos de conexión del limpiador de superficies en el mandril del limpiador de alta presión.
- Enroscar la tuerca de racor aprox. 1 giro.

Transporte de grúas

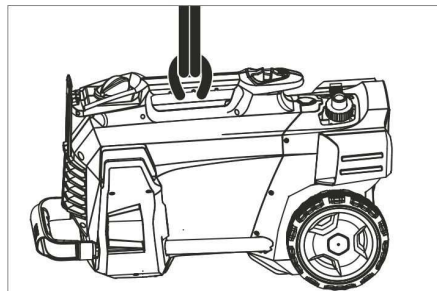

- Fijar el dispositivo elevador por el asa de transporte del aparato.

Indicaciones de seguridad para la carga con la grúa

⚠ PELIGRO

Peligro de lesiones por caída del aparato.

- *Las normativas de seguridad y prevención de accidentes locales e indicaciones de seguridad.*
- *Antes de cada transporte en grúa, comprobar si el asa de transporte está dañada.*
- *Antes de cada transporte en grúa, comprobar si la herramienta de elevación está dañada.*
- *Levante el aparato solo por el asa de transporte.*
- *No utilizar cadenas de tope.*
- *Asegurar el dispositivo elevador para evitar que se descuelgue involuntariamente la carga.*
- *Retirar la lanza dosificadora con la pistola pulverizadora manual, boquillas, limpiador de superficies y otros objetos sueltos antes del transporte con grúa.*
- *Durante el proceso de elevación, no transportar ningún objeto en el aparato.*
- *El aparato solo puede ser transportado con grúa por personas que estén informadas de como funciona la grúa.*
- *No ponerse debajo de la carga.*
- *Prestar atención para que no haya nadie en la zona de peligro de la grúa.*
- *No dejar el aparato colgando de la grúa sin supervisión.*

Almacenamiento

⚠ PRECAUCIÓN

¡Peligro de lesiones y daños! Respetar el peso del aparato en el almacenamiento. Este aparato sólo se puede almacenar en interiores.

Cuidados y mantenimiento

⚠ PELIGRO

Peligro de lesiones causadas por un aparato que se arranque involuntariamente y descarga eléctrica.

Antes de efectuar cualquier trabajo en el aparato, hay que desconectarlo de la red eléctrica.

Inspección de seguridad/contrato de mantenimiento

Acuerde una inspección regular de seguridad con su distribuidor o cierre un contrato de mantenimiento. Solicite el asesoramiento oportuno.

Antes de cada servicio

- Comprobar si el cable de conexión está dañado (peligro por descarga eléctrica), encargar al servicio técnico/electricista que cambie inmediatamente el cable de conexión dañado.
- Compruebe que no haya daños en la manguera de alta presión (riesgo de estallido).
Si la manguera de alta presión presenta daños, debe sustituirla inmediatamente.
- Comprobar si el aparato (bomba) es estanco.
Está permitido perder 3 gotas de agua por minuto y pueden salir por la parte inferior del aparato. En caso de fuga de mayor envergadura consultar al servicio de atención al cliente.

Todas las semanas

- Limpie el tamiz en la conexión del agua.
- Limpie el filtro en la manguera de aspiración de detergente.

Cada 500 horas de servicio, al menos cada año

- Solicitar al servicio técnico que efectúe el mantenimiento del aparato.

Limpie el tamiz en la conexión del agua

- Desatornillar la tuerca de racor.
- Extraer los manguitos de manguera con el filtro.
- Limpiar y enjuagar el tamiz por la parte exterior.

Indicación:

Colocar el tornillo hexagonal del manguito de manguera para conectar con el aparato.

- Colocar los manguitos de manguera con filtro y apretar la tuerca de racor.

Ayuda en caso de avería

⚠ PELIGRO

Peligro de lesiones causadas por un aparato que se arranque involuntariamente y descarga eléctrica.

- Antes de efectuar cualquier trabajo en el aparato, hay que desconectarlo de la red eléctrica.
- En caso de avería, la reparación de las piezas eléctricas solo debe efectuarla el servicio técnico autorizado.
- En caso de averías que no se mencionen en este capítulo, consulte al servicio técnico oficial en caso de duda y si se indica explícitamente.

El aparato no funciona

- Comprobar los daños del cable de conexión.
- Comprobar la tensión de la red.
- Si el aparato está sobrecalentado: Colocar el interruptor principal en la posición "0". Dejar enfriar el aparato al menos durante 15 minutos. Colocar el interruptor principal en la posición "1".
- En caso de un defecto eléctrico consultar al servicio de atención al cliente.

El aparato no alcanza la presión necesaria

- Coloque la boquilla en la posición "presión alta".
- Purgar el aparato (véase "Puesta en marcha").
- Limpie el tamiz en la conexión del agua.
- Verifique la cantidad de abastecimiento de agua (ver datos técnicos).
- Limpiar la boquilla.
- Sustituir la boquilla.
- Si es necesario, consultar al servicio de atención al cliente.

La bomba no es estanca

Está permitido perder 3 gotas de agua por minuto y pueden salir por la parte inferior del aparato.

- En caso de fuga de mayor envergadura deje que el servicio técnico revise el aparato.

La bomba da golpes

- Comprobar la estanqueidad de las tuberías de absorción de agua y detergente.
- Configurar la cantidad de aspiración del filtro de detergente a la cantidad mínima.
- Purgar el aparato (véase "Puesta en marcha").
- Si es necesario, consultar al servicio de atención al cliente.

El detergente no se aspira

- Coloque la boquilla en la posición "CHEM".
- Aumentar la cantidad de aspiración del filtro de detergente.
- Compruebe o limpie la manguera de detergente con filtro.
- Si es necesario, consultar al servicio de atención al cliente.

Accesorios y piezas de repuesto

Utilice solamente accesorios y recambios originales, ya que garantizan un funcionamiento correcto y seguro del equipo. Puede encontrar información acerca de los accesorios y recambios en www.kaercher.com.

Garantía

En todos los países rigen las condiciones de garantía establecidas por nuestra empresa distribuidora. Las averías del aparato serán subsanadas gratuitamente dentro del periodo de garantía, siempre que se deban a defectos de material o de fabricación. En un caso de garantía, le rogamos que se dirija con el comprobante de compra al distribuidor donde adquirió el aparato o al servicio al cliente autorizado más próximo a su domicilio.

Declaración UE de conformidad

Por la presente declaramos que la máquina designada a continuación cumple, tanto en lo que respecta a su diseño y tipo constructivo como a la versión puesta a la venta por nosotros, las normas básicas de seguridad y sobre la salud que figuran en las directivas comunitarias correspondientes. La presente declaración perderá su validez en caso de que se realicen modificaciones en la máquina sin nuestro consentimiento explícito.

Producto: Limpiadora a alta presión

Modelo: 1.520-xxx

Directivas comunitarias aplicables

2006/42/CE (+2009/127/CE)

2014/30/UE

2000/14/CE

Normas armonizadas aplicadas

EN 60335-1

EN 60335-2-79

EN 55014-1: 2006+A1: 2009+A2: 2011

EN 55014-2: 2015

EN 62233: 2008

EN 61000-3-2: 2014

EN 61000-3-3: 2008

HD 5/12 C, HD 5/12 CX, HD 513 C, HD 5/13 CX

EN 61000-3-11: 2000

HD 5/15 C, HD 5/15 CX, HD 5/17 C, HD 5/17 CX, HD 6/13 C, HD 6/13 CX

Procedimiento de evaluación de la conformidad aplicado

2000/14/CE: Anexo V

Nivel de potencia acústica dB(A)

HD 5/12 C, HD 5/13 C, HD 5/15 C, HD 5/17 C, HD 6/13 C

Medido: 86

Garantizado: 88

HD 5/12 CX, HD 5/13 CX, HD 5/17 CX, HD 6/13 CX

Medido: 89

Garantizado: 92

HD 5/15 CX

Medido: 87

Garantizado: 90

Los abajo firmantes actúan con plenos poderes y con la debida autorización de la dirección de la empresa.

H. Jenner

Chief Executive Officer

S. Reiser

Head of Approval

Persona autorizada para la documentación:

S. Reiser

Alfred Kärcher GmbH & Co. KG

Alfred-Kärcher-Str. 28 - 40

71364 Winnenden (Germany)

Tele.: +49 7195 14-0

Fax: +49 7195 14-2212

Winnenden, 2017/03/01

Datos técnicos

| Modelo | HD 5/11 C | HD 5/12 C | HD 5/12 C | HD 5/12 C | |
|---|------------------|------------|------------|------------|------|
| | | HD 5/12 CX | HD 5/12 CX | HD 5/12 CX | |
| | AU | EU | GB | CH | |
| Conexión de red | | | | | |
| Tensión | V | 240 | 230 | 230...240 | 230 |
| Tipo de corriente | Hz | 1~ 50 | | | |
| Potencia conectada | kW | 2,1 | 2,5 | 2,5 | 2,2 |
| Fusible de red (inerte, caro. C) | A | 10 | 16 | 13 | 10 |
| Categoría de protección | -- | IPX5 | | | |
| Alargador 30 m | mm ² | 2,5 | | | |
| Conexión de agua | | | | | |
| Temperatura de entrada (máx.) | °C | 60 | | | |
| Velocidad de alimentación (mín.) | l/min | 12 | | | |
| Altura de aspiración desde el depósito abierto (20 °C) | m | 0,5 | | | |
| Presión de entrada (máx.) | MPa | 1 | | | |
| Potencia y rendimiento | | | | | |
| Presión de trabajo agua (con boquilla estándar) | MPa | 11 | 12 | 12 | 11,5 |
| Tamaño de la boquilla de la boquilla estándar | -- | 038 | 035 | 035 | 038 |
| Sobrepresión de servicio máxima | MPa | 17,1 | 17,5 | 17,5 | 17,1 |
| Caudal, agua | l/min | 8,3 | | | |
| Aspiración de detergente | l/h | 0...25 | | | |
| Fuerza de retroceso de la pistola pulverizadora manual (máx.) | N | 21,3 | | | |
| Valores calculados conforme a la norma EN 60335-2-79 | | | | | |
| Valor de vibración mano-brazo | m/s ² | 3,6 | | | |
| Inseguridad K | m/s ² | 0,9 | | | |
| Nivel de presión acústica L _{pA} (CX) | dB(A) | 72 (75) | | | |
| Inseguridad K _{pA} | dB(A) | 3 | | | |
| Nivel de potencia acústica L _{WA} + Inseguridad K _{WA} (CX) | dB(A) | 88 (92) | | | |
| Medidas y pesos | | | | | |
| Longitud | mm | 380 | | | |
| Ancho (CX) | mm | 360 (370) | | | |
| Altura | mm | 930 | | | |
| Peso de funcionamiento típico (CX) | kg | 24,2 | 23,7 (26) | | |

| Modelo | HD 5/12 C | HD 5/12 C | HD 5/12 C | HD 5/13 C |
|---|------------------|-------------|-----------|------------|
| | HD 5/12 CX | | | HD 5/13 CX |
| | AU | KAP | SA | EU |
| Conexión de red | | | | |
| Tensión | V | 240 | 220 | 230 |
| Tipo de corriente | Hz | 1~ 50 | 1~60 | 1~50 |
| Potencia conectada | kW | 2,2 | 2,4 | 2,6 |
| Fusible de red (inerte, caro. C) | A | 10 | 15 | 13 |
| Categoría de protección | -- | IPX5 | | |
| Alargador 30 m | mm ² | 2,5 | | |
| Conexión de agua | | | | |
| Temperatura de entrada (máx.) | °C | 60 | | |
| Velocidad de alimentación (mín.) | l/min | 12 | | |
| Altura de aspiración desde el depósito abierto (20 °C) | m | 0,5 | | |
| Presión de entrada (máx.) | MPa | 1 | | |
| Potencia y rendimiento | | | | |
| Presión de trabajo agua (con boquilla estándar) | MPa | 11,5 | 12 | 13 |
| Tamaño de la boquilla de la boquilla estándar | -- | 038 | 036 | 034 |
| Sobrepresión de servicio máxima | MPa | 17,1 | 18 | 17,5 |
| Caudal, agua | l/min | 8,3 | | |
| Aspiración de detergente | l/h | 0...25 | | |
| Fuerza de retroceso de la pistola pulverizadora manual (máx.) | N | 21,3 | | 22,2 |
| Valores calculados conforme a la norma EN 60335-2-79 | | | | |
| Valor de vibración mano-brazo | m/s ² | 3,6 | 4,2 | 3,6 |
| Inseguridad K | m/s ² | 0,9 | | |
| Nivel de presión acústica L _{pA} (CX) | dB(A) | 72 (75) | 74 | 72 (75) |
| Inseguridad K _{pA} | dB(A) | 3 | | |
| Nivel de potencia acústica L _{WA} + Inseguridad K _{WA} (CX) | dB(A) | 88 (92) | 90 | 88 (92) |
| Medidas y pesos | | | | |
| Longitud | mm | 380 | | |
| Ancho (CX) | mm | 360 (370) | | |
| Altura | mm | 930 | | |
| Peso de funcionamiento típico (CX) | kg | 24,2 (26,4) | 25,2 | 23,7 (26) |

| Modelo | | HD 5/15 C | HD 5/17 C | HD 5/17 C | HD 6/13 C |
|---|------------------|-------------|------------|-------------|------------|
| | | HD 5/15 CX | HD 5/17 CX | HD 5/17 CX | HD 6/13 CX |
| | | EU | EU | KAP | EU |
| Conexión de red | | | | | |
| Tensión | V | 230 | | 220 | 230 |
| Tipo de corriente | Hz | 1~ 50 | | 1~60 | 1~ 50 |
| Potencia conectada | kW | 2,8 | 3,0 | 3,0 | 2,9 |
| Fusible de red (inerte, caro. C) | A | 16 | | 15 | 16 |
| Categoría de protección | -- | IPX5 | | | |
| Alargador 30 m | mm ² | 2,5 | | | |
| Conexión de agua | | | | | |
| Temperatura de entrada (máx.) | °C | 60 | | | |
| Velocidad de alimentación (mín.) | l/min | 12 | | | 13 |
| Altura de aspiración desde el depósito abierto (20 °C) | m | 0,5 | | | |
| Presión de entrada (máx.) | MPa | 1 | | | |
| Potencia y rendimiento | | | | | |
| Presión de trabajo agua, con boquilla estándar (CX) | MPa | 15 (15) | 17 (17) | 16,5 (16,5) | 13 (13) |
| Tamaño de la boquilla de la boquilla estándar | -- | 032 | 027 | 030 | 038 |
| Sobrepresión de servicio máxima | MPa | 20 | | | 19 |
| Caudal, agua | l/min | 8,3 | 8,1 | 8,0 | 9,8 |
| Aspiración de detergente | l/h | 0...25 | | | |
| Fuerza de retroceso de la pistola pulverizadora manual (máx.) | N | 23,8 | 25,4 | | 26,6 |
| Valores calculados conforme a la norma EN 60335-2-79 | | | | | |
| Valor de vibración mano-brazo | m/s ² | 2,4 | | | 4,1 |
| Inseguridad K | m/s ² | 0,7 | | | 0,9 |
| Nivel de presión acústica L _{pA} (CX) | dB(A) | 72 (74) | 72 (75) | 75 | 72 (75) |
| Inseguridad K _{pA} | dB(A) | 3 | | | |
| Nivel de potencia acústica L _{WA} + Inseguridad K _{WA} (CX) | dB(A) | 88 (90) | 88 (92) | 91 (91) | 88 (92) |
| Medidas y pesos | | | | | |
| Longitud | mm | 380 | | | |
| Ancho (CX) | mm | 360 (370) | | | |
| Altura | mm | 930 | | | |
| Peso de funcionamiento típico (CX) | kg | 25,2 (27,5) | | | |

| Modelo | HD 6/13 C | | HD 6/13 C | | HD 6/13 C | | HD 6/13 C | |
|---|------------------|-------------|------------|-----------|-----------|-----|-----------|----|
| | | | HD 6/13 CX | | | | | |
| | | AR | | GB | | KAP | | SA |
| Conexión de red | | | | | | | | |
| Tensión | V | 220 | | 230...240 | | 220 | | |
| Tipo de corriente | Hz | 1~50 | | | 1~ 60 | | | |
| Potencia conectada | kW | 2,9 | | | 2,9 | | 2,8 | |
| Fusible de red (inerte, caro. C) | A | 16 | | 13 | 15 | | 13 | |
| Categoría de protección | -- | IPX5 | | | | | | |
| Alargador 30 m | mm ² | 2,5 | | | | | | |
| Conexión de agua | | | | | | | | |
| Temperatura de entrada (máx.) | °C | 60 | | | | | | |
| Velocidad de alimentación (mín.) | l/min | 13 | | | | | | |
| Altura de aspiración desde el depósito abierto (20 °C) | m | 0,5 | | | | | | |
| Presión de entrada (máx.) | MPa | 1 | | | | | | |
| Potencia y rendimiento | | | | | | | | |
| Presión de trabajo agua (con boquilla estándar) | MPa | 13 | | | | | 12,5 | |
| Tamaño de la boquilla de la boquilla estándar | -- | 038 | | | 042 | | 043 | |
| Sobrepresión de servicio máxima | MPa | 19 | | | 18 | | | |
| Caudal, agua | l/min | 9,8 | | | 10,0 | | | |
| Aspiración de detergente | l/h | 0...25 | | | | | | |
| Fuerza de retroceso de la pistola pulverizadora manual (máx.) | N | 26,6 | | | | | | |
| Valores calculados conforme a la norma EN 60335-2-79 | | | | | | | | |
| Valor de vibración mano-brazo | | | | | | | | |
| Valor de vibración mano-brazo | m/s ² | 4,1 | | | 3,7 | | | |
| Inseguridad K | m/s ² | 0,9 | | | | | | |
| Nivel de presión acústica L _{PA} (CX) | dB(A) | 72 (75) | | | 73 | | | |
| Inseguridad K _{PA} | dB(A) | 3 | | | | | | |
| Nivel de potencia acústica L _{WA} + Inseguridad K _{WA} (CX) | dB(A) | 88 (92) | | | 89 | | | |
| Medidas y pesos | | | | | | | | |
| Longitud | mm | 380 | | | | | | |
| Ancho (CX) | mm | 360 (370) | | | | | | |
| Altura | mm | 930 | | | | | | |
| Peso de funcionamiento típico (CX) | kg | 25,2 (27,5) | | | 25,2 | | | |



Leia o manual de manual original antes de utilizar o seu aparelho. Proceda conforme as indicações no manual e guarde o manual para uma consulta posterior ou para terceiros a quem possa vir a vender o aparelho.

Índice

| | | |
|--|----|----|
| Elementos do aparelho | PT | 1 |
| Avisos de segurança. | PT | 1 |
| Utilização conforme o fim a que se destina a máquina | PT | 2 |
| Equipamento de segurança . . | PT | 2 |
| Proteção do meio-ambiente . . | PT | 3 |
| Antes de colocar em funcionamento | PT | 3 |
| Colocação em funcionamento | PT | 4 |
| Manuseamento | PT | 4 |
| Transporte. | PT | 6 |
| Armazenamento | PT | 7 |
| Conservação e manutenção. . | PT | 7 |
| Ajuda em caso de avarias. . . | PT | 8 |
| Acessórios e peças sobressalentes | PT | 8 |
| Garantia | PT | 9 |
| Declaração UE de conformidade | PT | 9 |
| Dados técnicos | PT | 10 |

Elementos do aparelho

Por favor, desdobre a página da frente com as imagens

- 1 Bocal
- 2 Marcação do injectore
- 3 Lança EASY!Lock
- 4 Pistola pulverizadora manual EASY!Force
- 5 Bloqueio de segurança
- 6 Gatilho de disparo
- 7 Alavanca de segurança
- 8 Mangueira de alta pressão EASY!Lock
- 9 Cinta de borracha (excepto nos aparelhos com tambor de mangueira)
- 10 Suporte da lança pulverizadora aperto, para transporte
- 11 Interruptor da máquina
- 12 Pega para portar
- 13 Aljava da lança pulverizadora
- 14 Ligação de alta pressão EASY!Lock
- 15 Pega de suporte

- 16 Ligação de água
- 17 Mangueira de aspiração do detergente com filtro e doseador de detergente
- 18 Peneira
- 19 Bocal de mangueira
- 20 Porca de capa
- 21 Tampão de roda
- 22 Patim/Patim vertical
- 23 Depósito para bocal rotor (bocal rotor apenas na variante HD...Plus no volume de fornecimento)
- 24 Depósito de pulverizador para bico triplo
- 25 Suporte de transporte para limpeza de superfícies
- 26 Desbloqueamento da alavanca de avanço
- 27 Alavanca de avanço, inferior (inserido)
- 28 Alavanca de avanço, superior (estendida)
- 29 Depósito de mangueiras
- 30 Braçadeira para cabo
- 31 Suporte da lança pulverizadora sem aperto
- 32 Carretel da mangueira
- 33 Manivela

Identificação da cor

- Os elementos de comando para o processo de limpeza são amarelos.
- Os elementos de comando para a manutenção e o serviço são cinza claros.

Avisos de segurança

- Antes de colocar em funcionamento pela primeira vez é imprescindível ler atentamente as indicações de segurança n.º 5.951-949.0!
- Respeitar as respectivas disposições nacionais do legislador referentes a projectores de jactos líquidos.
- Respeitar as respectivas disposições nacionais do legislador referentes à prevenção de acidentes. Os projectores de jactos líquidos têm que ser controlados regularmente e o resultado do controlo registado por escrito.
- Não devem ser feitas quaisquer alterações no aparelho/nos acessórios.

Níveis do aparelho

⚠ **PERIGO**

Aviso referente a um perigo eminente que pode conduzir a graves ferimentos ou à morte.

⚠ **ATENÇÃO**

Aviso referente a uma possível situação perigosa que pode conduzir a graves ferimentos ou à morte.

⚠ **CUIDADO**

Aviso referente a uma situação potencialmente perigosa que pode causar ferimentos leves.

ADVERTÊNCIA

Aviso referente a uma situação potencialmente perigosa que pode causar danos materiais.

Símbolos no aparelho



Os jactos de alta pressão podem ser perigosos em caso de uso incorrecto. O jacto não deve ser dirigido contra pessoas, animais, equipamento eléctrico activo ou contra o próprio aparelho.

De acordo com as prescrições em vigor o aparelho nunca pode ser ligado à rede de água potável sem  separador de sistema. Deve-se utilizar um separador de sistema adequado da firma KÄRCHER ou, alternativamente, um separador de sistema segundo EN 12729 tipo BA.

A água que tenha entrado no separador de sistema é considerada imprópria para consumo.

Utilização conforme o fim a que se destina a máquina

Utilizar exclusivamente esta lavadora de alta pressão

- limpeza com jacto de baixa pressão e detergente (p. ex. limpeza de máquinas, veículos, construções, ferramentas),
- limpeza com jacto de alta pressão sem detergente (p. ex. limpeza de fachadas, terraços, aparelhos de jardim).

Para sujidade resistente aconselhamos um bocal rotor (apenas na variante HD...Plus no volume de fornecimento)

Requisitos colocados à qualidade da água:

ADVERTÊNCIA

Como meio de alta pressão só pode ser utilizada água limpa. Sujidade provoca o desgaste prematuro do aparelho ou depósitos. Se for utilizada água de reciclagem, os seguintes valores-limite não podem ser ultrapassados.

| | |
|---|--|
| Valor ph | 6,5...9,5 |
| Condutibilidade eléctrica * | Condutibilidade de água limpa +1200 µS/cm |
| Substâncias depositáveis ** | < 0,5 mg/l |
| Substâncias filtráveis *** | < 50 mg/l |
| Hydrocarbonetos | < 20 mg/l |
| Cloreto | < 300 mg/l |
| Sulfato | < 240 mg/l |
| Cálcio | < 200 mg/l |
| Dureza total | < 28 °dH < 50 °TH < 500 ppm (mg CaCO ₃ /l) |
| Ferro | < 0,5 mg/l |
| Manganésio | < 0,05 mg/l |
| Cobre | < 2 mg/l |
| Cloro activo | < 0,3 mg/l |
| Livre de odores agressivos | |
| * No total, máximo de 2000 µS/cm | |
| ** Volume de ensaio 1 l, tempo de depósito 30 min | |
| *** Sem substâncias abrasivas | |

Equipamento de segurança

Os dispositivos de segurança servem para protecção do utilizador e não podem ser colocados fora de serviço nem sofrer alterações no seu funcionamento.

Interruptor manométrico

Se soltar o gatilho de disparo da pistola pulverizadora manual, a bomba é desligada por um interruptor de pressão, o jacto de alta pressão pára. Se o gatilho de disparo for puxado, a bomba volta a ligar.

Proteção do meio-ambiente



Os materiais da embalagem são recicláveis. Não coloque as embalagens no lixo doméstico, envie-as para uma unidade de reciclagem.



Os aparelhos velhos contêm materiais preciosos e recicláveis e deverão ser reutilizados. Baterias, óleo e produtos similares não podem ser deitados fora ao meio ambiente. Por isso, elimine os aparelhos velhos através de sistemas de recolha de lixo adequados.

Muitas vezes, os aparelhos eléctricos e electrónicos contêm componentes que, em caso de manuseamento incorrecto ou recolha errada, podem representar um perigo para a saúde e para o ambiente. Contudo, estes componentes são necessários para a operação adequada do aparelho. Os aparelhos assinalados com este símbolo não podem ser eliminados com o lixo doméstico.

Avisos sobre os ingredientes (REACH)

Informações actuais sobre os ingredientes podem ser encontradas em:

www.kaercher.com/REACH

Antes de colocar em funcionamento

Montar os acessórios

→ Fixar os tampões das rodas.

Aviso: Apenas com uma rotação, o sistema EASY!Lock une, de forma rápida e segura, os componentes através de uma rosca de aperto rápido.

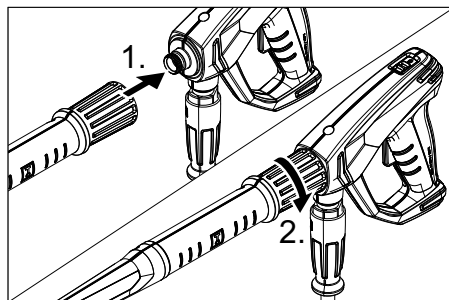

- Montar o bocal no tubo de jacto (ver a marcação na parte de cima do anel de ajuste) e apertar manualmente (EASY!Lock).
- Conectar a lança à pistola pulverizadora manual e apertar manualmente (EASY!Lock).
- Soltar o desbloqueio da alavanca de avanço.
- Puxar a alavanca de avanço para a posição final

Em aparelhos sem tambor de mangueira:

- Conectar a mangueira de alta pressão à pistola pulverizadora manual e à ligação de alta pressão do aparelho e apertar manualmente (EASY!Lock).

Em aparelhos com tambor de mangueira:

- Encaixar e engatar a manivela no veio do tambor da mangueira.
- Esticar a mangueira de alta pressão antes de enrolá-la.
- Através da rotação da manivela, enrolar a mangueira de alta pressão no tambor de mangueira em camadas uniformes. Seleccionar o sentido de rotação de forma que a mangueira de alta pressão não seja dobrada.
- Conectar a mangueira de alta pressão à pistola pulverizadora manual e apertar manualmente (EASY!Lock).

Colocação em funcionamento

⚠ **ATENÇÃO**

Perigo de ferimentos! O aparelho, os acessórios, os tubos e as conexões têm de se encontrar num bom estado. Em caso de dúvidas quanto ao bom estado do aparelho, não o utilizar.

Ligação eléctrica

⚠ **PERIGO**

Perigo de ferimentos devido a choque eléctrico.

- *O aparelho tem de ser ligado obrigatoriamente com uma ficha à rede eléctrica. É proibida uma ligação inseparável da corrente eléctrica. A ficha serve para a separação da rede.*
- *A ficha e o acoplamento do cabo de extensão utilizado têm que ser impermeáveis.*
- *Utilizar cabos de extensão com corte transversal suficiente (veja "Dados técnicos") e desenrolar totalmente do tambor de cabo.*

Para os valores de ligação veja a placa de características / dados técnicos.

- Desenrolar o cabo de rede e pousar no chão.
- Ligar a ficha de rede à tomada de rede.

Ligação de água

Ligação à tubagem de água

⚠ **ATENÇÃO**

Respeite as normas da companhia de abastecimento de água.

De acordo com as prescrições em vigor o aparelho nunca pode ser ligado à rede de água potável sem separador de sistema. Deve-se utilizar um separador de sistema adequado da firma KÄRCHER ou, alternativamente, um separador de sistema segundo EN 12729 tipo BA.

A água que tenha entrado no separador de sistema é considerada imprópria para consumo.

⚠ **CUIDADO**

Ligar o separador de sistema sempre à alimentação de água e nunca directamente ao aparelho.



Valores de conexão, vide dados técnicos.

- Ligar a mangueira de admissão da água (comprimento mínimo 7,5m, diâmetro mínimo 1/2") na ligação da água do aparelho no ponto de admissão da água (por exemplo, torneira de água).

Aviso:

A mangueira de alimentação não está incluída no volume de fornecimento.

- Abrir a admissão de água.

Aspirar a água de recipientes abertos

- Ligar a mangueira de aspiração com filtro (n.º de encomenda 4.440-238.0) à ligação de água.
- Eliminar o ar da máquina:
Desenroscar o bico da lança.
Deixar o motor em funcionamento até que a água saia sem de bolhas de ar.
Se necessário, deixar o aparelho a trabalhar durante 10 segundos – depois desligar o interruptor do aparelho. Repetir o processo várias vezes.
- Desligar o aparelho e voltar a apertar o bocal.

Manuseamento

⚠ **PERIGO**

Perigo de explosão!

Não pulverizar líquidos inflamáveis.

Na utilização do aparelho em zonas de perigo (p. ex. bombas de gasolina), deverão ser observadas as respetivas normas de segurança.

Perigo de ferimentos! Durante os trabalhos, segurar a pistola pulverizadora manual e a lança com as duas mãos.

Perigo de ferimentos! O gatilho de disparo e a alavanca de segurança não devem ser prendidos enquanto o aparelho estiver em funcionamento.

Perigo de ferimentos! Contactar os Serviços Técnicos no caso de a alavanca de segurança estar danificada.

Perigo de ferimentos devido ao jacto de água de alta pressão. Antes de qualquer intervenção no aparelho, empurrar o bloqueio de segurança na pistola pulverizadora manual para a frente.

⚠ CUIDADO

Limpar motores somente em locais onde existam colectores de óleo (protecção do ambiente).

Abrir/Fechar a pistola pulverizadora manual

- Abrir a pistola pulverizadora manual: accionar a alavanca de segurança e o gatilho de disparo.
- Fechar a pistola pulverizadora manual: soltar a alavanca de segurança e o gatilho de disparo.

Funcionamento a alta pressão

O aparelho pode ser operado na vertical ou horizontal.



Aviso:

O aparelho está equipado com um interruptor de pressão. O motor só funciona com a pistola pulverizadora manual aberta.

- Máquina com carretel de mangueira: Desenrolar totalmente a mangueira de alta pressão do tambor da mangueira.
- Colocar o selector na posição "I".
- Desbloquear a pistola pulverizadora manual; para o efeito, deslocar o bloqueio de segurança para trás.
- Abrir a pistola pulverizadora manual.

Seleccção do tipo de jacto

- Fechar a pistola pulverizadora manual.
- Rodar a estrutura do injectador até que o símbolo desejado coincida com a marcação:

| | |
|---|--|
|  | Jacto circular de alta pressão (0°) para sujidade de remoção particularmente difícil |
|  | Jacto plano de baixa pressão (CHEM) para funcionamento com detergentes ou para limpeza com uma pressão reduzida. |
|  | Jacto plano de alta pressão (25°) para sujidade de grande superfície |

Funcionamento com detergente

⚠ ATENÇÃO

Detergentes inadequados podem provocar danos no aparelho ou no objecto a limpar. Utilizar somente detergentes homologados pelo fabricante do aparelho - Kärcher. Ter em atenção as recomendações sobre dosagem e indicações que acompanham o detergente. Não utilize mais detergente do que o necessário para não prejudicar inutilmente o ambiente

Ter atenção aos avisos de segurança nos detergentes.

Os detergentes Kärcher garantem o trabalhar sem perturbações. Por favor, informe-se pedindo o nosso catálogo ou as nossas folhas de informação sobre detergentes.

- Retirar a mangueira de aspiração de detergente.
- Ajustar a quantidade de aspiração de detergente no filtro do detergente.
- Pendurar a mangueira de aspiração do detergente num recipiente com o produto.
- Regular o bocal em "CHEM".

Métodos de limpeza recomendados

- Espalhar o detergente de forma económica sobre a superfície seca e deixá-lo actuar (não secar).
- Lavar a sujidade solta com o jacto de alta pressão.
- Após a operação ajustar o volume de aspiração, no filtro do produto de limpeza, no valor máximo.
- Ligar o aparelho e lavar durante um minuto.

Interromper o funcionamento

- Fechar a pistola pulverizadora manual. O aparelho desliga.
- Bloquear a pistola pulverizadora manual; para o efeito, deslocar o bloqueio de segurança para a frente.

Aviso:

Com a desactivação do aparelho a pressão da água é reduzida em aprox. 70%. Desta forma a força de accionamento da pistola pulverizadora manual baixa e a vida útil do aparelho aumenta.

Após a interrupção:

- Desbloquear a pistola pulverizadora manual; para o efeito, deslocar o bloqueio de segurança para trás.
- Abrir a pistola pulverizadora manual. O aparelho liga.

Desligar o aparelho

- Fechar a alimentação de água.
- Abrir a pistola pulverizadora manual.
- Ligar a bomba no interruptor do aparelho e deixar o mesmo a trabalhar durante 5 a 10 minutos.
- Fechar a pistola pulverizadora manual.
- Colocar o interruptor do aparelho na posição "0/OFF".
- Antes de retirar a ficha de rede da tomada certifique-se que suas mãos estejam secas.
- Retirar a conexão de água.
- Accionar a pistola manual até a máquina ficar sem pressão.
- Bloquear a pistola pulverizadora manual; para o efeito, deslocar o bloqueio de segurança para a frente.

Guardar a máquina

- Inserir a lança pulverizadora com a pistola pulverizadora manual na aljava e encaixar no suporte da lança pulverizadora.
- Enrolar o cabo de ligação à volta da braçadeira do cabo.
- Enrolar a mangueira de alta pressão, suspender sobre o suporte da mangueira e fixar com a cinta de borracha. ou Enrolar a mangueira de alta pressão no tambor de mangueira. Rebater a pega da manivela.
- Fixar a ficha com o clipe montado.
- Premir o desbloqueio da alavanca de avanço e inserir a alavanca de avanço.

Protecção contra o congelamento

ADVERTÊNCIA

O gelo danificará o aparelho se a água não for completamente retirada.

Guardar a máquina num local ao abrigo do gelo.

Se não for possível, deve depositá-la num local protegido do gelo:

- Esvaziar a água.
- Bombear um líquido anticongelante comum pelo aparelho.

Aviso:

Utilizar líquido anticongelante comum para automóveis à base de glicol. Respeitar as instruções de utilização do fabricante do anticongelante.

- Deixar funcionar a máquina durante, no máx., 1 minuto até que toda a água tenha saído da bomba e das mangueiras.

Transporte

△ CUIDADO

Perigo de ferimentos e de danos! Ter atenção ao peso do aparelho durante o transporte.

ADVERTÊNCIA

Durante o transporte, proteger o gatilho de disparo contra danos.

- Para transportar o aparelho para longas distâncias, puxe-o pela alavanca de avanço.
- Segurar o aparelho nas pegadas para o transportar.
- Puxar o aparelho degrau em degrau para subir as escadas. Os patins protegem a carcaça contra danos.
- Durante o transporte em veículos, proteger o aparelho contra deslizamentos e tombamentos, de acordo com as directivas em vigor.

Suporte de transporte para limpeza de superfícies

- Encaixar o bocal de conexão do limpador de superfícies no mandril da lavadora de alta pressão.
- Desenroscar a porca de capa em aprox. 1 rotação.

Transporte por grua

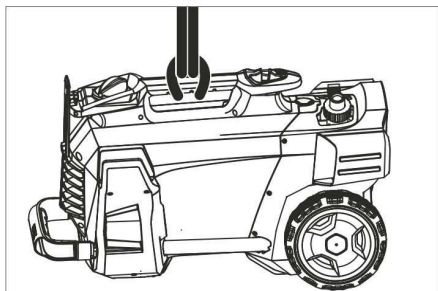

- Fixar o dispositivo de elevação na pega do aparelho.

Avisos de segurança para o carregamento com grua

⚠ **PERIGO**

Perigo de lesões através do aparelho em queda.

- *Ter atenção às prescrições locais de prevenção de acidentes e aos avisos de segurança.*
- *Antes de cada transporte com uma grua, controlar o punho de transporte quanto a danos.*
- *Antes de cada transporte com uma grua, controlar o mecanismo de elevação quanto a danos.*
- *Levantar o aparelho apenas no punho de transporte.*
- *Não utilizar quaisquer correntes de fixação.*
- *Proteger o dispositivo de elevação contra um desengate inadvertido da carga.*
- *Antes de iniciar o transporte deve-se desmontar todos os componentes soltos como, por exemplo, a lança com pistola pulverizadora manual, bicos, limpador de superfícies e outros objectos soltos.*
- *Não transportar quaisquer objectos no aparelho durante o processo de suspensão.*
- *O aparelho só pode ser transportado com a grua, por pessoas que estejam devidamente instruídas para o comando da grua.*

- *Não permanecer debaixo da carga.*
- *Certificar-se de que não se encontram pessoas na área de perigo da grua.*
- *Não deixar o aparelho suspenso na grua sem supervisão.*

Armazenamento

⚠ **CUIDADO**

Perigo de lesões e de danos! Ter atenção ao peso do aparelho durante o armazenamento.

Este aparelho só pode ser armazenado em espaços fechados e cobertos.

Conservação e manutenção

⚠ **PERIGO**

Perigo de ferimentos devido a choque eléctrico ou activação inadvertida do aparelho. Desligar o aparelho e retirar a ficha de rede antes de efectuar quaisquer trabalhos no aparelho.

Inspeção de Segurança / Contrato de Manutenção

Pode acordar com o seu Agente vendedor, uma inspeção regular de segurança ou assinar um contrato de manutenção. Por favor, peça informações sobre este tema.

Antes de cada serviço

- Controlar a existência de possíveis danos no cabo de ligação e no cabo de telecomando (perigo devido a choque eléctrico). Cabos danificados devem ser substituídos, de imediato, pelos Serviços Técnicos autorizados ou por um electricista credenciado.
- Controlar a mangueira de alta pressão quanto a eventuais danos (perigo de re-bentamento). Substituir imediatamente uma mangueira de alta pressão danificada.
- Verificar a estanquidade do aparelho (bomba). É permitida uma fuga de 3 gotas de água por minuto que podem aparecer na parte de baixo do aparelho. Se a fuga for maior, deverá pedir a intervenção dos Serviços Técnicos.

Semanalmente

- Limpar o coador na conexão de água.
- Limpar o filtro na mangueira de aspiração do detergente.

Todas as 500 horas de serviço, pelo menos uma vez por ano

- Deixar que a manutenção do aparelho seja efectuada pelos Serviços Técnicos.

Limpar o coador na conexão de água

- Desenroscar a porca de capa.
- Retirar o bocal da mangueira com filtro.
- Limpar filtro exteriormente e passar por água.

Aviso:

Alinhar o sextavado do bocal da mangueira para a conexão no aparelho.

- Inserir o bocal da mangueira com filtro e apertar a porca de capa.

Ajuda em caso de avarias

⚠ **PERIGO**

Perigo de ferimentos devido a choque eléctrico ou activação inadvertida do aparelho.

- *Desligar o aparelho e retirar a ficha de rede antes de efectuar quaisquer trabalhos no aparelho.*
- *Os componentes eléctricos só podem ser testados e reparados pelos Serviços Técnicos autorizados.*
- *Em caso de anomalias que não estejam referidas neste capítulo, dúvidas ou indicações expressas, pedir a intervenção dos Serviços Técnicos autorizados.*

A máquina não funciona

- Verificar se o cabo de ligação apresenta danos.
- Controlar a tensão da rede.
- Se o aparelho sobreaquecer:
Colocar o selector na posição "0".
Deixar arrefecer o aparelho durante aprox. 15 minutos.
Colocar o selector na posição "1".
- Se houver uma anomalia na parte eléctrica, pedir a intervenção dos Serviços Técnicos.

A máquina não atinge a pressão de serviço

- Ajustar o bocal em "Alta pressão".
- Purgar o ar do aparelho (veja "Colocação em funcionamento")
- Limpar o coador na conexão de água.
- Controlar quantidade de água de alimentação (veja Dados Técnicos).
- Limpar bocal.
- Substituir bocal.
- Se for necessário, pedir a intervenção dos Serviços Técnicos.

A bomba tem fugas

É permitida uma fuga de 3 gotas de água por minuto que podem aparecer na parte de baixo do aparelho.

- Se a fuga for maior, mande o serviço de assistência técnica verificar a máquina.

A bomba provoca ruídos

- Controlar as tubagens de aspiração da água e do detergente quanto a fugas.
- Ajustar o volume de aspiração, no filtro do produto de limpeza, no volume mínimo.
- Purgar o ar do aparelho (veja "Colocação em funcionamento")
- Se for necessário, pedir a intervenção dos Serviços Técnicos.

O detergente não é aspirado

- Regular o bocal em "CHEM".
- Aumentar o volume de aspiração no filtro do produto de limpeza.
- Limpar / verificar a mangueira de aspiração de detergente com filtro.
- Se for necessário, pedir a intervenção dos Serviços Técnicos.

Acessórios e peças sobressalentes

Utilizar apenas acessórios e peças sobressalentes originais. Só assim poderá garantir uma operação do aparelho segura e sem avarias.

Para mais informações sobre acessórios e peças sobressalentes, consulte www.kaercher.com.

Garantia

Em cada país vigem as respectivas condições de garantia estabelecidas pelas nossas Empresas de Comercialização. Eventuais avarias no aparelho durante o período de garantia serão reparadas, sem encargos para o cliente, desde que se trate dum defeito de material ou de fabricação. Em caso de garantia, dirija-se, munido do documento de compra, ao seu revendedor ou ao Serviço Técnico mais próximo.

Declaração UE de conformidade

Declaramos que a máquina a seguir designada corresponde às exigências de segurança e de saúde básicas estabelecidas nas Directivas UE por quanto concerne à sua concepção e ao tipo de construção assim como na versão lançada no mercado. Se houver qualquer modificação na máquina sem o nosso consentimento prévio, a presente declaração perderá a validade.

Produto: Lavadora de alta pressão
Tipo: 1.520-xxx

Respectivas Directrizes da UE

2006/42/CE (+2009/127/CE)
2014/30/UE
2000/14/CE

Normas harmonizadas aplicadas

EN 60335-1
EN 60335-2-79
EN 55014-1: 2006+A1: 2009+A2: 2011
EN 55014-2: 2015
EN 62233: 2008
EN 61000-3-2: 2014
EN 61000-3-3: 2008
HD 5/12 C, HD 5/12 CX, HD 513 C, HD 5/13 CX
EN 61000-3-11: 2000
HD 5/15 C, HD 5/15 CX, HD 5/17 C, HD 5/17 CX, HD 6/13 C, HD 6/13 CX

Processo aplicado de avaliação de conformidade

2000/14/CE: Anexo V

Nível de potência acústica dB(A)

HD 5/12 C, HD 5/13 C, HD 5/15 C, HD 5/17 C, HD 6/13 C

Medido: 86
Garantido: 88
HD 5/12 CX, HD 5/13 CX, HD 5/17 CX, HD 6/13 CX
Medido: 89
Garantido: 92
HD 5/15 CX
Medido: 87
Garantido: 90

Os abaixo assinados têm procuração para agirem e representarem a gerência.

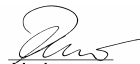
H. Jenner
Chief Executive Officer

S. Reiser
Head of Approval

Responsável pela documentação:
S. Reiser

Alfred Kärcher GmbH & Co. KG
Alfred-Kärcher-Str. 28 - 40
71364 Winnenden (Germany)
Tel.: +49 7195 14-0
Fax: +49 7195 14-2212

Winnenden, 2017/03/01

Dados técnicos

| Tipo | HD 5/11 C | HD 5/12 C | HD 5/12 C | HD 5/12 C | |
|---|------------------|------------|------------|------------|------|
| | | HD 5/12 CX | HD 5/12 CX | HD 5/12 CX | |
| | AU | EU | GB | CH | |
| Ligação à rede | | | | | |
| Tensão | V | 240 | 230 | 230...240 | 230 |
| Tipo de corrente | Hz | 1~ 50 | | | |
| Potência da ligação | kW | 2,1 | 2,5 | 2,5 | 2,2 |
| Protecção por fusível (fusível de acção lenta, carga C) | A | 10 | 16 | 13 | 10 |
| Tipo de protecção | -- | IPX5 | | | |
| Cabo de extensão 30 m | mm ² | 2,5 | | | |
| Ligação de água | | | | | |
| Temperatura de admissão (máx.) | °C | 60 | | | |
| Quantidade de admissão (mín.) | l/mín | 12 | | | |
| Altura de aspiração dum recipiente aberto (20 °C). | m | 0,5 | | | |
| Pressão de admissão (máx.) | MPa | 1 | | | |
| Dados relativos à potência | | | | | |
| Pressão de serviço da água (com bocal padrão) | MPa | 11 | 12 | 12 | 11,5 |
| Calibre do bico do bocal padrão | -- | 038 | 035 | 035 | 038 |
| Máx. pressão de serviço | MPa | 17,1 | 17,5 | 17,5 | 17,1 |
| Débito, água | l/mín | 8,3 | | | |
| Aspiração de detergente | l/h | 0...25 | | | |
| Força de recuo (máx.) da pistola manual | N | 21,3 | | | |
| Valores obtidos segundo EN 60335-2-79 | | | | | |
| Valor de vibração mão/braço | m/s ² | 3,6 | | | |
| Insegurança K | m/s ² | 0,9 | | | |
| Nível de pressão acústica L _{pA} (CX) | dB(A) | 72 (75) | | | |
| Insegurança K _{pA} | dB(A) | 3 | | | |
| Nível de potência acústica L _{WA} + Insegurança K _{WA} (CX) | dB(A) | 88 (92) | | | |
| Medidas e pesos | | | | | |
| Comprimento | mm | 380 | | | |
| Largura (CX) | mm | 360 (370) | | | |
| Altura | mm | 930 | | | |
| Peso de funcionamento típico, (CX) | kg | 24,2 | 23,7 (26) | | |

| Tipo | | HD 5/12 C | HD 5/12 C | HD 5/12 C | HD 5/13 C |
|---|------------------|-------------|-----------|-----------|------------|
| | | HD 5/12 CX | | | HD 5/13 CX |
| | | AU | KAP | SA | EU |
| Ligação à rede | | | | | |
| Tensão | V | 240 | 220 | | 230 |
| Tipo de corrente | Hz | 1~ 50 | 1~60 | | 1~50 |
| Potência da ligação | kW | 2,2 | 2,4 | | 2,6 |
| Protecção por fusível (fusível de acção lenta, carga C) | A | 10 | 15 | 13 | 16 |
| Tipo de protecção | -- | IPX5 | | | |
| Cabo de extensão 30 m | mm ² | 2,5 | | | |
| Ligação de água | | | | | |
| Temperatura de admissão (máx.) | °C | 60 | | | |
| Quantidade de admissão (mín.) | l/mín | 12 | | | |
| Altura de aspiração dum recipiente aberto (20 °C). | m | 0,5 | | | |
| Pressão de admissão (máx.) | MPa | 1 | | | |
| Dados relativos à potência | | | | | |
| Pressão de serviço da água (com bocal padrão) | MPa | 11,5 | 12 | 13 | |
| Calibre do bico do bocal padrão | -- | 038 | 036 | 034 | |
| Máx. pressão de serviço | MPa | 17,1 | 18 | 17,5 | |
| Débito, água | l/mín | 8,3 | | | |
| Aspiração de detergente | l/h | 0...25 | | | |
| Força de recuo (máx.) da pistola manual | N | 21,3 | | | 22,2 |
| Valores obtidos segundo EN 60335-2-79 | | | | | |
| Valor de vibração mão/braço | m/s ² | 3,6 | 4,2 | 3,6 | |
| Insegurança K | m/s ² | 0,9 | | | |
| Nível de pressão acústica L _{PA} (CX) | dB(A) | 72 (75) | 74 | 72 (75) | |
| Insegurança K _{PA} | dB(A) | 3 | | | |
| Nível de potência acústica L _{WA} + Insegurança K _{WA} (CX) | dB(A) | 88 (92) | 90 | 88 (92) | |
| Medidas e pesos | | | | | |
| Comprimento | mm | 380 | | | |
| Largura (CX) | mm | 360 (370) | | | |
| Altura | mm | 930 | | | |
| Peso de funcionamento típico, (CX) | kg | 24,2 (26,4) | 25,2 | 23,7 (26) | |

| Tipo | | HD 5/15 C | HD 5/17 C | HD 5/17 C | HD 6/13 C |
|---|------------------|-------------|------------|-------------|------------|
| | | HD 5/15 CX | HD 5/17 CX | HD 5/17 CX | HD 6/13 CX |
| | | EU | EU | KAP | EU |
| Ligação à rede | | | | | |
| Tensão | V | 230 | | 220 | 230 |
| Tipo de corrente | Hz | 1~ 50 | | 1~60 | 1~ 50 |
| Potência da ligação | kW | 2,8 | 3,0 | 3,0 | 2,9 |
| Protecção por fusível (fusível de acção lenta, carga C) | A | 16 | | 15 | 16 |
| Tipo de protecção | -- | IPX5 | | | |
| Cabo de extensão 30 m | mm ² | 2,5 | | | |
| Ligação de água | | | | | |
| Temperatura de admissão (máx.) | °C | 60 | | | |
| Quantidade de admissão (mín.) | l/mín | 12 | | | 13 |
| Altura de aspiração dum recipiente aberto (20 °C). | m | 0,5 | | | |
| Pressão de admissão (máx.) | MPa | 1 | | | |
| Dados relativos à potência | | | | | |
| Pressão de serviço da água, com bocal padrão (CX) | MPa | 15 (15) | 17 (17) | 16,5 (16,5) | 13 (13) |
| Calibre do bico do bocal padrão | -- | 032 | 027 | 030 | 038 |
| Máx. pressão de serviço | MPa | 20 | | | 19 |
| Débito, água | l/mín | 8,3 | 8,1 | 8,0 | 9,8 |
| Aspiração de detergente | l/h | 0...25 | | | |
| Força de recuo (máx.) da pistola manual | N | 23,8 | 25,4 | | 26,6 |
| Valores obtidos segundo EN 60335-2-79 | | | | | |
| Valor de vibração mão/braço | m/s ² | 2,4 | | | 4,1 |
| Insegurança K | m/s ² | 0,7 | | | 0,9 |
| Nível de pressão acústica L _{pA} (CX) | dB(A) | 72 (74) | 72 (75) | 75 | 72 (75) |
| Insegurança K _{pA} | dB(A) | 3 | | | |
| Nível de potência acústica L _{WA} + Insegurança K _{WA} (CX) | dB(A) | 88 (90) | 88 (92) | 91 (91) | 88 (92) |
| Medidas e pesos | | | | | |
| Comprimento | mm | 380 | | | |
| Largura (CX) | mm | 360 (370) | | | |
| Altura | mm | 930 | | | |
| Peso de funcionamento típico, (CX) | kg | 25,2 (27,5) | | | |

| Tipo | HD 6/13 C | | HD 6/13 C | | HD 6/13 C | | HD 6/13 C | |
|---|------------------|-------------|------------|-----------|-----------|------|-----------|----|
| | | | HD 6/13 CX | | | | | |
| | | AR | | GB | | KAP | | SA |
| Ligação à rede | | | | | | | | |
| Tensão | V | 220 | | 230...240 | | 220 | | |
| Tipo de corrente | Hz | 1~50 | | | 1~ 60 | | | |
| Potência da ligação | kW | 2,9 | | | 2,9 | 2,8 | | |
| Protecção por fusível (fusível de acção lenta, carga C) | A | 16 | | 13 | 15 | 13 | | |
| Tipo de protecção | -- | IPX5 | | | | | | |
| Cabo de extensão 30 m | mm ² | 2,5 | | | | | | |
| Ligação de água | | | | | | | | |
| Temperatura de admissão (máx.) | °C | 60 | | | | | | |
| Quantidade de admissão (mín.) | l/mín | 13 | | | | | | |
| Altura de aspiração dum recipiente aberto (20 °C). | m | 0,5 | | | | | | |
| Pressão de admissão (máx.) | MPa | 1 | | | | | | |
| Dados relativos à potência | | | | | | | | |
| Pressão de serviço da água (com bocal padrão) | MPa | 13 | | | | 12,5 | | |
| Calibre do bico do bocal padrão | -- | 038 | | | 042 | 043 | | |
| Máx. pressão de serviço | MPa | 19 | | | 18 | | | |
| Débito, água | l/mín | 9,8 | | | 10,0 | | | |
| Aspiração de detergente | l/h | 0...25 | | | | | | |
| Força de recuo (máx.) da pistola manual | N | 26,6 | | | | | | |
| Valores obtidos segundo EN 60335-2-79 | | | | | | | | |
| Valor de vibração mão/braço | | | | | | | | |
| Valor de vibração mão/braço | m/s ² | 4,1 | | | 3,7 | | | |
| Insegurança K | m/s ² | 0,9 | | | | | | |
| Nível de pressão acústica L _{pA} (CX) | dB(A) | 72 (75) | | | 73 | | | |
| Insegurança K _{pA} | dB(A) | 3 | | | | | | |
| Nível de potência acústica L _{WA} + Insegurança K _{WA} (CX) | dB(A) | 88 (92) | | | 89 | | | |
| Medidas e pesos | | | | | | | | |
| Comprimento | mm | 380 | | | | | | |
| Largura (CX) | mm | 360 (370) | | | | | | |
| Altura | mm | 930 | | | | | | |
| Peso de funcionamento típico, (CX) | kg | 25,2 (27,5) | | | 25,2 | | | |



Læs original brugsanvisning inden første brug, følg anvisningerne og opbevar vejledningen til senere efterlæsning eller til den næste ejer.

Indholdsfortegnelse

| | | |
|--|----|---|
| Maskinelementer | DA | 1 |
| Sikkerhedsanvisninger | DA | 1 |
| Bestemmelsesmæssig anvendelse | DA | 2 |
| Sikkerhedsanordninger | DA | 2 |
| Miljøbeskyttelse | DA | 2 |
| Inden ibrugtagning | DA | 3 |
| Ibrugtagning | DA | 3 |
| Betjening | DA | 4 |
| Transport | DA | 5 |
| Opbevaring | DA | 6 |
| Pleje og vedligeholdelse | DA | 6 |
| Hjælp ved fejl | DA | 7 |
| Tilbehør og reservedele | DA | 7 |
| Garanti | DA | 7 |
| EU-overensstemmelses-erklæring | DA | 8 |
| Tekniske data | DA | 9 |

Maskinelementer

- Fold venligst billedsiden ud i foran
- 1 Mundstykke
 - 2 Dysens markering
 - 3 Strålerør EASY!Lock
 - 4 Håndspøjtepistol EASY!Force
 - 5 Låsetap
 - 6 Aftrækker
 - 7 Sikringshåndtag
 - 8 Højtryksslange EASY!Lock
 - 9 Gummibånd (ikke ved maskiner med slangetromle)
 - 10 Strålerørholder med klemning, for transporten
 - 11 Afbryder
 - 12 Bæregreb
 - 13 Köcher strålerør
 - 14 Højtrykstilslutning EASY!Lock
 - 15 Holdegreb
 - 16 Vandtilslutning
 - 17 Rensemiddel-sugeslange med filter og resemiddeldoseringsventil
 - 18 Siv
 - 19 Slangestudser

- 20 Omløbermøtrik
- 21 Hjul kapsel
- 22 Glidesko/sko
- 23 Dyseopbevaring til rotordysen (rotordyse kun ved variant HD...Plus kommer med leverancen)
- 24 Dyseopbevaring til trefolddyse
- 25 Transportholder for fladerenser
- 26 Låsemekanisme skubbebøjle
- 27 Skubbebøjle, nede (skubbet ind)
- 28 Skubbebøjle, oppe (trukket ud)
- 29 Slangeopbevaring
- 30 Kabelholder
- 31 Strålerørholder uden klemning
- 32 Slangetromme.
- 33 Håndsving

Farvekodning

- Betjeningselementer til rengøringsprocessen er bul.
- Betjeningselementer til vedligeholdelse og service er lysegrå.

Sikkerhedsanvisninger

- Inden første ibrugtagelse skal betjeningsvejledningen og sikkerhedshenvisningerne nr. 5.951-949.0 læses!
- De pågældende nationale love til væskestrålere skal overholdes.
- De pågældende nationale love til forebyggelse imod ulykkestilfælde skal overholdes. Væskestrålere skal kontrolleres regelmæssigt og resultaterne fra kontrollen skal skifteligt dokumenteres.
- Der må ikke foretages ændringer på maskinen/tilbehøret.

Faregrader

- △ FARE**
Henviser til en umiddelbar fare, der fører til alvorlige kvæstelser eller til døden
- △ ADVARSEL**
Henviser til en mulig farlig situation, der kan føre til alvorlige kvæstelser eller til døden.
- △ FORSIGTIG**
Henviser til en mulig farlig situation, der kan føre til lette personskader.
- BEMÆRK**
Henviser til en mulig farlig situation, der kan føre til materiel skade.

Symboler på apparatet



Højtryksstråler kan være farlige, hvis de ikke anvendes korrekt.

Strålen må ikke rettes mod personer, dyr, tændt elektrisk udstyr eller mod selve maskinen.

Ifølge de gældende love, må maskinen aldrig anvendes på drikkevandsnettet uden en systemseparator. Der skal anvendes en velegnet systemseparator fra Kärcher eller en alternativ systemseparator ifølge EN 12729 type BA.

Vand, som strømmer igennem en systemseparator, kan ikke drikkes.



Bestemmelsesmæssig anvendelse

Denne højtryksrenser må kun anvendes

- til rengøring med lavtryksstråle og rengøringsmiddel (f.eks. rengøring af maskiner, biler, bygningsværker og værktøj),
- til rengøring med højtryksstråle uden rengøringsmiddel (f.eks. rengøring af facader, terrasser, haveredskaber).

For svære tilsmudsninger anbefaler vi ro-tordysen (kun ved variant HD...Plus kommer den med leverancen)

Krav til vandets kvalitet:

BEMÆRK

Der må kun bruges rent vand som højtryksmedium. Tilsmudsninger fører til for tidligt slid eller aflejringer.

Hvis der anvendes recy클ingvand, må følgende grænseværdier ikke overskrides.

| | |
|----------------------------------|------------------------------------|
| ph-værdi | 6,5...9,5 |
| elektrisk ledningsevne* | Ledningsevne ferskvand +1200 µS/cm |
| afskedelige stoffer ** | < 0,5 mg/l |
| stoffer som kan filtreres ud *** | < 50 mg/l |
| Kulbrinter | < 20 mg/l |
| Klorid | < 300 mg/l |
| Sulfat | < 240 mg/l |
| Calcium | < 200 mg/l |

| | |
|---|--|
| Total hårdhed | < 28 °dH < 50 °TH < 500 ppm (mg CaCO ₃ /l) |
| Jern | < 0,5 mg/l |
| Mangan | < 0,05 mg/l |
| Kobber | < 2 mg/l |
| Aktivklor | < 0,3 mg/l |
| fri for dårlige lugter | |
| * Maks. ialt 2000 µS/cm | |
| ** Prøvevolumen 1 l, aflejringstid 30 min | |
| *** ingen slibende stoffer | |

Sikkerhedsanordninger

Sikkerhedsanordningerne tjener brugerens beskyttelse og må ikke sættes ud af drift eller ignoreres i deres funktion.

Trykkontakt

Hvis håndsprøjtepestolens aftrækker slippes, frakobles højtrykspumpen af en trykkontakt, og højtryksstrålen stopper. Hvis aftrækkeren trækkes, kobler trykkontakten pumpen til igen.

Miljøbeskyttelse

| | |
|--|--|
| | Emballagen kan genbruges. Smid ikke emballagen ud sammen med det almindelige husholdningsaffald, men aflever den til genbrug. |
| | Udtjente apparater indeholder værdifulde materialer, der kan og bør afleveres til genbrug. Batterier, olie og lignende stoffer er ødelæggende for miljøet. Aflever derfor udtjente apparater på en genbrugsstation eller lignende. |

Elektriske og elektroniske maskiner indeholder ofte bestanddele, der ved forkert omgang eller forkert bortskaffelse kan udgøre en mulig fare for menneskers sundhed og for miljøet. For en korrekt drift af maskinen er disse bestanddele imidlertid nødvendige. Maskiner kendetegnet med dette symbol må ikke bortskaffes sammen med husholdningsaffaldet.

Henvisninger til indholdsstoffer (REACH)

Aktuelle oplysninger til indholdsstoffer finder du på:

www.kaercher.com/REACH

Inden ibrugtagning

Montering af tilbehør

→ Monter hjulkapslerne.

Bemærk: EASY!Lock-systemet forbinder hurtigt og sikkert komponenterne med kun en omdrejning takket være hurtigevindet.

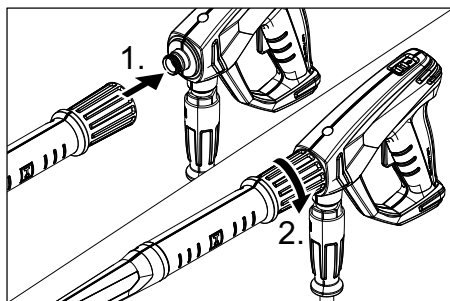

→ Monter dysen på strålerøret (markering på positioneringsringen oppe), og spænd den fast med hånden.

→ Forbind strålerøret med håndsprøjtepestolen og spænd det fast med hånden (EASY!Lock).

→ Løsn skydebøjle's låsemekanisme.

→ Træk skubbebøjlen ud til endepositionen.

Ved maskiner uden slangetromle:

→ Forbind højtryksslangen med maskinens håndsprøjtepestol og spænd den fast med hånden (EASY!Lock).

Ved maskiner med slangetromle:

→ Sæt håndsvinget ind i slangetromlens aksel og lad den gå i hak.

→ Højtryksslangen lægges udstrakt ud inden den rulles sammen.

→ Højtryksslangen vikles jævnlige op på slangetromlen ved at dreje håndsvinget. Drejeretningen vælges således, at højtryksslangen ikke knækkes.

→ Forbind højtryksslangen med håndsprøjtepestolen og spænd den fast med hånden (EASY!Lock).

Ibrugtagning

⚠ ADVARSEL

Risiko for tilskadekomst! Maskinen, tilbehør, tilførselsledninger og tilslutninger skal være i fejlfri tilstand. Hvis apparatet ikke er i en fejlfri tilstand, må det ikke benyttes.

El-tilslutning

⚠ FARE

Fare på grund af elektrisk stød.

– Maskinen skal tvingende sættes til el-nettet med et stik. En forbindelse med strømfor syningen via en forbindelse som ikke kan adskilles, er forbudt. Stikket bruges som adskillelse fra strømmen.

– Den anvendte forlængerlednings stik og tilkobling skal være vandtæt.

– Anvend et forlænger kabel med tilstrækkelig diameter (se „Tekniske data“) og kablet rulles helt fra kabeltromlen.

Se typeskilt/tekniske data for tilslutningsværdier

→ Rul netkablet af og læg det på gulvet.

→ Sæt stikket i en stikkontakt.

Vandtilslutning

Tilslutning til vandledningen

⚠ ADVARSEL

Læg mærke til vandforsyningsselskabets regler.

Ifølge de gældende love, må maskinen aldrig anvendes på drikkevandsnettet uden en systemseparator. Der skal anvendes en velegnet systemseparator fra Kärcher eller en alternativ systemseparator ifølge EN 12729 type BA.

Vand, som strømmer igennem en systemseparator, kan ikke drikkes.

⚠ FORSIGTIG

Tilslut aldrig en systemadskiller direkte til maskinen, men til drikkevandsforsyningen. Tilslutningsværdier, se venligst tekniske data.

→ Tilslut tilløbsslangen (min. længde 7,5 m, min. diameter 1/2 ") på maskinens vandtilslutning og på vandtilløbet (f.eks. vandhanen).



Bemærk:

Tilførselsslangen leveres ikke med.

→ Åbn for vandtilløbet.

Opsugning af vand fra åbne beholdere

- Skru sugeslangen med filter (best.-nr. 4.440-238.0) på vandtilslutningen.
- Maskinen skal ventileres:
Skru strålerørets dyse af.
Lad maskinen køre så længe, indtil vandet træder blæsefrit ud.
Lad maskinen køre for 10 sekunder - sluk den så med hovedafbryderen.
Gentag denne procedure flere gange.
- Sluk for maskinen og skru dysen på igen.

Betjening

⚠ FARE

Eksplosionsrisiko!

Brændbare væsker må ikke sprøjtes.

Overhold de gældende sikkerhedsforskrifter ved anvendelse af højtryksrensere i fareområder (f.eks. tankstationer).

Risiko for tilskadekomst! Under arbejdet skal håndsprøjtepistolen og strålerøret holdes fast med begge hænder.

Risiko for tilskadekomst! Aftrækkeren og sikingshåndtaget må ikke komme i klemme under driften.

Risiko for tilskadekomst! Kontakt kundeservice, hvis sikingshåndtaget er defekt.

Fare for personskader pga. højtryks-vandstrålen. Skub låsetappen på håndsprøjtepistolen fremad, før der arbejdes på maskinen.

⚠ FORSIGTIG

Rengør motoren kun på steder med tilsvarende olieudskiller (miljøbeskyttelse).

Åbning/lukning af håndsprøjtepistolen

- Åbn håndsprøjtepistolen: Betjen sikingshåndtaget og aftrækkeren.
- Luk håndsprøjtepistolen: Slip sikingshåndtaget og aftrækkeren.

Drift med højtryk

Maskinen kan bruges stående eller liggende.



Bemærk:

Maskinen er udstyret med en trykkontakt. Motoren kører kun, hvis håndsprøjtepistolen er åben.

- Maskine med slangerulle:
Højtryksslangen skal rulles helt af slange tromlen.
- Sæt hovedafbryderen på "I".
- Afsikr håndsprøjtepistolen ved at skubbe låsetappen tilbage.
- Åbn håndsprøjtepistolen.

Vælg strålemåde

- Luk håndsprøjtepistolen.
- Drej dysens hus indtil det ønskede symbol stemmer overens med markeringen:

| | |
|---|--|
|  | Højtryks-rundstråle (0°) til særlig hårdnakkede tilsmudsninger |
|  | Lavtryk-fladstråle (CHEM) til drift med rensmiddel eller rensning med lav tryk |
|  | Højtryks-fladstråle (25°) til store tilsmudsede arealer |

Drift med rengøringsmiddel

⚠ ADVARSEL

Uegnet rensmiddel kan føre til skader på maskinen og på objektet som skal renses. Der må kun bruges rensmidler som er godkendt af Kärcher. Følg doseringsanvisninger og henvisninger, der er vedlagt rengøringsmidlerne. Spar på rengøringsmidlet af hensyn til miljøet.

Tag højde for sikkerhedsanvisningerne på rensmidlerne.

Kärcher-rensninger garanterer for et uforstyrret arbejde. Søg venligst om råd og bestil vores katalog eller informationsblade til rensmidler.

- Sugeslangen til rensmidlet tages ud.
- Juster opsugningsmængden af rensmiddelopløsning på rensmiddelfilteret.
- Før RM-sugeslangen ned i en beholder med rensmiddel.
- Stil dysen på "CHEM".

Anbefalet rensemetode

- Sprøjt lidt rengøringsmiddel på den tørre overflade og lad det virke (skal ikke tørre).
- Spul den løsnede snavs af med højtryksstrålen.
- Indstil efter driften indsuigningsmængden på rensedelfilteret på maksimal.
- Start maskinen og skyld et minut klar.

Afbrydelse af driften

- Luk håndsprøjetipstolen. Maskinen frakobles.
- Sikr håndsprøjetipstolen ved at skubbe låsetappen fremad.

Bemærk:

Ved frakobling af maskinen sænkes vandtrykket ca. 70%. På den måde synker kraften af håndsprøjetipstolen og maskinens brugstid øges.

Efter afbrydelsen:

- Afsikr håndsprøjetipstolen ved at skubbe låsetappen tilbage.
- Åbn håndsprøjetipstolen. Maskinen kobles til igen.

Sluk for maskinen

- Luk vandtilførslen.
- Åbn håndsprøjetipstolen.
- Tænd pumpen på kontakten og lad den køre i 5-10 sekunder.
- Luk håndsprøjetipstolen.
- Sæt startknappen på "0/OFF".
- Netstikket bør kun trækkes ud af stikdåsen med tørre hænder.
- Fjern vandtilslutningen.
- Betjen sprøjetipstolen indtil maskinen er fri for tryk.
- Sikr håndsprøjetipstolen ved at skubbe låsetappen fremad.

Opbevaring af damprenseren

- Sæt strålerøret med håndsprøjetipstolen i strålerørtasken og lad den gå i hak i strålerørholderen.
- Tilslutningskablet vikles omkring kabelholderen.
- Vikl højtryksslagen op, hæng den over slangeholderen og sikr den med gummi-båndet.

eller

- Højtryksslagen vikles op på slange-tromlen. Slå håndsvingets greb om.
- Fastgør stikket med den monterede klip.
- Tryk på skubbebøjle's låsemekanisme og skub skubbebøjlen ind.

Frostbeskyttelse

BEMÆRK

Frost ødelægger maskinen hvis den ikke fuldstændig tømmes for vand.

Maskinen opbevares et frostfrit sted.

Hvis det ikke er muligt at opbevare maskinen et frostfrit sted:

- Vand afledes.
- Pump almindeligt frostbeskyttelsesmiddel igennem maskinen.

Bemærk:

Brug et almindeligt frostbeskyttelsesmiddel til biler på glykolbasis.

Tag hensyn til frostvæskeproducentens instruktioner.

- Maskinen skal køre max. 1 minut indtil pumpen og ledningerne er tom.

Transport

△ FORSIGTIG

Fare for person- og materialeskader! Hold øje med maskinens vægt ved transporten.

BEMÆRK

Beskyt aftrækkeren mod beskadigelser under transport.

- Træk højtryksrenseren i bøjlen, når den skal transporteres over længere strækninger.
- Hold maskinen fast på grebene til transport.
- Træk maskinen trin for trin op ad trapper. Glideskoene beskytter huset mod beskadigelser.
- Ved transport i biler skal renseren fastspændes i.h.t. gældende love.

Transportholder for fladerensere

- Sæt fladerenserens tilslutningsstuds på højtryksrenserens dorn.
- Skru omløbermøtrikken på med ca. 1 omdrejning.

Krantransport

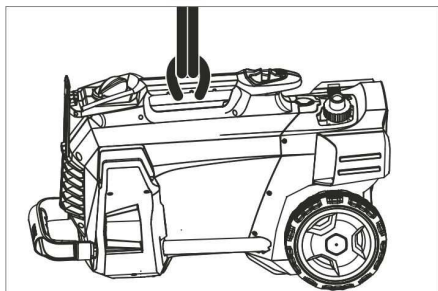

- Gør løfteanordningen fast på maskinens transporthåndtag.

Sikkerhedsanvisninger til arbejdet med kranen

△ FARE

Fare for personskader hvis maskinen vælter.

- Tag hensyn til de lokale forskrifter og sikkerhedsanvisninger til forebyggelse af ulykker.
- Før hver krantransport skal håndtaget kontrolleres for skader.
- Før hver krantransport skal hejseværktøjet kontrolleres for skader.
- Løft kun maskinen på håndtaget.
- Brug ingen anslagskæder.
- Løfteanordningen skal sikres imod utilsigtet udhængning af lasten.
- Før krantransporten skal håndsprøjtepistolen, dyserne, overfladerenseren og andre løse genstande fjernes.
- Under løftningen må der ikke transporteres genstande på maskinen.
- Maskinen må kun transporteres med kranen af personer, som er trænet i kranens betjening.
- Personer må ikke stå under lasterne.
- Hold øje med at der ikke befinder sig personer i kranens fareområde.
- Maskinen må ikke hænge på kranen uden opsyn.

Opbevaring

△ FORSIGTIG

Fare for person- og materialeskader! Hold øje med maskinens vægt ved opbevaring. Denne maskine må kun opbevares indendørs.

Pleje og vedligeholdelse

△ FARE

Fare for tilskadekomst på grund af utilsigtet startende maskine og elektrisk stød.

Træk netstikket og afbryd maskinen inden der arbejdes på maskinen.

Sikkerhedsinspektion/ servicekontrakt

De kan aftale en regelmæssig sikkerhedsinspektion med deres forhandler eller aftale en vedligeholdelseskontrakt. Søg rådgivning.

Før hver brug

- Kontrollerer tilslutningskablet for skader (fare for elektrisk stød), tilslutningskabler med skader skal omgående udskiftes af en godkendt kundeservice/el-installatør.
- Højtryksslangen skal kontrolleres med hensyn til skader (bristefare). Udskift beskadigede højtryksslanger med det samme.
- Kontrollerer maskinen (pumpen) med hensyn på tæthed. 3 vanddråber per minut er tilladt og kan udtræde på maskinens bund. Ved stærkere utæthed kontakt kundeservice.

En gang om ugen

- Rens vandtilslutningens filter.
- Rens filteret på rensmiddelsugeslangen.

Hver 500. driftstime, mindst en gang om året

- Lad kundeservice gennemføre vedligeholdelsen.

Rens filteret i vandtilslutningen

- Skru omløbermøtrikken af.
- Træk slangestudsens filter ud.
- Rens og spol sivet udvendigt.

Bemærk:

Juster slangestudsens sekskant med maskinens tilslutning.

- Sæt slangestudsens filter i og spænd omløbermøtrikken.

Hjælp ved fejl

△ FARE

Fare for tilskadecomst på grund af utilsigtet startende maskine og elektrisk stød.

- Træk netstikket og afbryd maskinen inden der arbejdes på maskinen.
- El-komponenter må kun kontrolleres og repareres af en godkendt kundeservice.
- I tvivlstilfælde eller ved udtrykkelige henvisninger skal De kontakte en godkendt kundeservice ved fejl, som ikke nævnes i dette kapitel.

Maskinen kører ikke

- Kontroller tilslutningskablet for skader.
- Kontroller netspændingen.
- Hvis maskinen er overophedet:
Hovedafbryderen sættes på "0".
Lad maskinen køle af i mindst 15 minutter.
Hovedafbryderen sættes på "1".
- Kontakt kundeservice i fald af en elektrisk defekt.

Maskinen kommer ikke op på det nødvendige tryk

- Stil dysen til "Højtryk".
- Afluft maskinen (se "Ibrugtagning").
- Rens vandtilslutningens filter.
- Kontroller tilførselsmængden (se tekniske data).
- Rens dyserne.
- Erstat dysen.
- Kontakt kundeservice efter behov.

Pumpen utæt

3 dråber vand pr. minut er tilladt og kan dryppe ud fra bunden af højtryksrenseren.

- Ved stærkere lækage skal maskinen kontrolleres af kundeservice.

Pumpen banker

- Kontroller sugeledningen til vand og rensmiddel for utæthed.
- Indstil indsugningsmængden på rensmiddelfilteret til min. mængde.
- Afluft maskinen (se "Ibrugtagning").
- Kontakt kundeservice efter behov.

Rensemiddel bliver ikke indsuget

- Stil dysen på "CHEM".
- Øg indsugningsmængden på rensmiddelfilteret.
- Kontroller/rens RM-sugeslange med filter
- Kontakt kundeservice efter behov.

Tilbehør og reservedele

Anvend kun originaltilbehør og -reservedele. De er en garanti for en sikker og fejlfri drift af maskinen.

Informationer om tilbehør og reservedele findes www.kaercher.com

Garanti

I de enkelte lande gælder de af vore forhandlere fastlagte garantibetingelser. Eventuelle fejl på apparatet afhjælpes gratis inden for garantien, såfremt fejlen kan tilskrives en materiale- eller produktionsfejl. Hvis De ønsker at gøre garantien gældende, bedes De henvende Dem til Deres forhandler eller nærmeste kundeservice medbringende kvittering for købet.

EU-overensstemmelses- erklæring

Hermed erklærer vi, at den nedenfor nævnte maskine i design og konstruktion og i den af os i handlen bragte udgave overholder de gældende grundlæggende sikkerheds- og sundhedskrav i EU-direktiverne. Ved ændringer af maskinen, der foretages uden forudgående aftale med os, mister denne erklæring sin gyldighed.

Produkt: Højtryksrenser
Type: 1.520-xxx

Gældende EU-direktiver
2006/42/EF (+2009/127/EF)
2014/30/EU
2000/14/EF

Anvendte harmoniserede standarder

EN 60335-1
EN 60335-2-79
EN 55014-1: 2006+A1: 2009+A2: 2011
EN 55014-2: 2015
EN 62233: 2008
EN 61000-3-2: 2014
EN 61000-3-3: 2008
HD 5/12 C, HD 5/12 CX, HD 513 C, HD 5/13 CX
EN 61000-3-11: 2000
HD 5/15 C, HD 5/15 CX, HD 5/17 C, HD 5/17 CX, HD 6/13 C, HD 6/13 CX

Anvendte overensstemmelsesvurderingsprocedurer

2000/14/EF: Bilag V

Lydeffektniveau dB(A)

HD 5/12 C, HD 5/13 C, HD 5/15 C, HD 5/17 C, HD 6/13 C

Målt: 86

Garanteret: 88

HD 5/12 CX, HD 5/13 CX, HD 5/17 CX, HD 6/13 CX

Målt: 89

Garanteret: 92

HD 5/15 CX

Målt: 87

Garanteret: 90

Undertegnede agerer på vegne af og med fuldmagt fra ledelsen.

H. Jenner
Chief Executive Officer

S. Reiser
Head of Approbation

Dokumentationsbefuldmægtiget:
S. Reiser

Alfred Kärcher GmbH & Co. KG
Alfred-Kärcher-Str. 28 - 40
71364 Winnenden (Germany)
Tlf.: +49 7195 14-0
Fax: +49 7195 14-2212

Winnenden, 2017/03/01

Tekniske data

| Type | | HD 5/11 C | HD 5/12 C | HD 5/12 C | HD 5/12 C |
|---|------------------|-----------|------------|------------|------------|
| | | | HD 5/12 CX | HD 5/12 CX | HD 5/12 CX |
| | | AU | EU | GB | CH |
| Nettilslutning | | | | | |
| Spænding | V | 240 | 230 | 230...240 | 230 |
| Strømtype | Hz | 1~ 50 | | | |
| Tilslutningseffekt | kW | 2,1 | 2,5 | 2,5 | 2,2 |
| Sikring (forsinket, char. C) | A | 10 | 16 | 13 | 10 |
| Kapslingsklasse | -- | IPX5 | | | |
| Forlængerkabel 30 m | mm ² | 2,5 | | | |
| Vandtilslutning | | | | | |
| Forsyningstemperatur, maks. | °C | 60 | | | |
| Forsyningsmængde, min. | l/min. | 12 | | | |
| Sugehøjde ud fra åbn beholder (20 °C) | m | 0,5 | | | |
| Tilførselstryk, maks. | MPa | 1 | | | |
| Ydelsesdata | | | | | |
| Arbejdstryk vand (med standarddyse) | MPa | 11 | 12 | 12 | 11,5 |
| Standarddysens dysestørrelse | -- | 038 | 035 | 035 | 038 |
| Max. driftovertryk | MPa | 17,1 | 17,5 | 17,5 | 17,1 |
| Kapacitet, vand | l/min. | 8,3 | | | |
| Indsugning rensmiddel | l/h | 0...25 | | | |
| Sprøjtetistolens tilbageslædkraft max. | N | 21,3 | | | |
| Oplyste værdier ifølge EN 60335-2-79 | | | | | |
| Hånd-arm vibrationsværdi | m/s ² | 3,6 | | | |
| Usikkerhed K | m/s ² | 0,9 | | | |
| Lydtryksniveau L _{pA} (CX) | dB(A) | 72 (75) | | | |
| Usikkerhed K _{pA} | dB(A) | 3 | | | |
| Lydeffektniveau L _{WA} + usikkerhed K _{WA} (CX) | dB(A) | 88 (92) | | | |
| Mål og vægt | | | | | |
| Længde | mm | 380 | | | |
| Bredde (CX) | mm | 360 (370) | | | |
| Højde | mm | 930 | | | |
| Typisk driftsvægt (CX) | kg | 24,2 | 23,7 (26) | | |

| Type | | HD 5/12 C | HD 5/12 C | HD 5/12 C | HD 5/13 C |
|---|------------------|-------------|-----------|-----------|------------|
| | | HD 5/12 CX | | | HD 5/13 CX |
| | | AU | KAP | SA | EU |
| Nettilslutning | | | | | |
| Spænding | V | 240 | | 220 | 230 |
| Strømtype | Hz | 1~ 50 | | 1~60 | 1~50 |
| Tilslutningseffekt | kW | 2,2 | | 2,4 | 2,6 |
| Sikring (forsinket, char. C) | A | 10 | 15 | 13 | 16 |
| Kapslingsklasse | -- | IPX5 | | | |
| Forlænger kabel 30 m | mm ² | 2,5 | | | |
| Vandtilslutning | | | | | |
| Forsyningstemperatur, maks. | °C | 60 | | | |
| Forsyningsmængde, min. | l/min. | 12 | | | |
| Sugehøjde ud fra åbn beholder (20 °C) | m | 0,5 | | | |
| Tilførelstryk, maks. | MPa | 1 | | | |
| Ydelsesdata | | | | | |
| Arbejdstryk vand (med standard-dyse) | MPa | 11,5 | | 12 | 13 |
| Standarddysens dysestørrelse | -- | 038 | | 036 | 034 |
| Max. driftsovertryk | MPa | 17,1 | | 18 | 17,5 |
| Kapacitet, vand | l/min. | 8,3 | | | |
| Indsugning rensmiddel | l/h | 0...25 | | | |
| Sprøjtetistolens tilbagestødkraft max. | N | 21,3 | | | 22,2 |
| Oplyste værdier ifølge EN 60335-2-79 | | | | | |
| Hånd-arm vibrationsværdi | m/s ² | 3,6 | | 4,2 | 3,6 |
| Usikkerhed K | m/s ² | 0,9 | | | |
| Lydtrykniveau L _{pA} (CX) | dB(A) | 72 (75) | | 74 | 72 (75) |
| Usikkerhed K _{pA} | dB(A) | 3 | | | |
| Lydeffektniveau L _{WA} + usikkerhed K _{WA} (CX) | dB(A) | 88 (92) | | 90 | 88 (92) |
| Mål og vægt | | | | | |
| Længde | mm | 380 | | | |
| Bredde (CX) | mm | 360 (370) | | | |
| Højde | mm | 930 | | | |
| Typisk driftsvægt (CX) | kg | 24,2 (26,4) | | 25,2 | 23,7 (26) |

| Type | | HD 5/15 C | HD 5/17 C | HD 5/17 C | HD 6/13 C |
|---|------------------|-------------|------------|-------------|------------|
| | | HD 5/15 CX | HD 5/17 CX | HD 5/17 CX | HD 6/13 CX |
| | | EU | EU | KAP | EU |
| Nettilslutning | | | | | |
| Spænding | V | 230 | | 220 | 230 |
| Strømtype | Hz | 1~ 50 | | 1~60 | 1~ 50 |
| Tilslutningseffekt | kW | 2,8 | 3,0 | 3,0 | 2,9 |
| Sikring (forsinket, char. C) | A | 16 | | 15 | 16 |
| Kapslingsklasse | -- | IPX5 | | | |
| Forlængerkabel 30 m | mm ² | 2,5 | | | |
| Vandtilslutning | | | | | |
| Forsyningstemperatur, maks. | °C | 60 | | | |
| Forsyningsmængde, min. | l/min. | 12 | | | 13 |
| Sugehøjde ud fra åbn beholder (20 °C) | m | 0,5 | | | |
| Tilførselstryk, maks. | MPa | 1 | | | |
| Ydelsesdata | | | | | |
| Arbejdstryk vand, med standarddyse (CX) | MPa | 15 (15) | 17 (17) | 16,5 (16,5) | 13 (13) |
| Standarddysens dysestørrelse | -- | 032 | 027 | 030 | 038 |
| Max. driftsovertryk | MPa | 20 | | | 19 |
| Kapacitet, vand | l/min. | 8,3 | 8,1 | 8,0 | 9,8 |
| Indsugning rensmiddel | l/h | 0...25 | | | |
| Sprøjtepestolens tilbageslædkraft max. | N | 23,8 | 25,4 | | 26,6 |
| Oplyste værdier ifølge EN 60335-2-79 | | | | | |
| Hånd-arm vibrationsværdi | m/s ² | 2,4 | | | 4,1 |
| Usikkerhed K | m/s ² | 0,7 | | | 0,9 |
| Lydtryksniveau L _{pA} (CX) | dB(A) | 72 (74) | 72 (75) | 75 | 72 (75) |
| Usikkerhed K _{pA} | dB(A) | 3 | | | |
| Lydeffektniveau L _{WA} + usikkerhed K _{WA} (CX) | dB(A) | 88 (90) | 88 (92) | 91 (91) | 88 (92) |
| Mål og vægt | | | | | |
| Længde | mm | 380 | | | |
| Bredde (CX) | mm | 360 (370) | | | |
| Højde | mm | 930 | | | |
| Typisk driftsvægt (CX) | kg | 25,2 (27,5) | | | |

| Type | HD 6/13 C | | HD 6/13 C | | HD 6/13 C | | HD 6/13 C | | |
|---|------------------|-------------|------------|-----------|-----------|-----|-----------|----|--|
| | | | HD 6/13 CX | | | | | | |
| | | AR | | GB | | KAP | | SA | |
| Nettilslutning | | | | | | | | | |
| Spænding | V | 220 | | 230...240 | | 220 | | | |
| Strømtype | Hz | 1~50 | | | 1~ 60 | | | | |
| Tilslutningseffekt | kW | 2,9 | | | 2,9 | 2,8 | | | |
| Sikring (forsinket, char. C) | A | 16 | | 13 | 15 | 13 | | | |
| Kapslingsklasse | -- | IPX5 | | | | | | | |
| Forlænger kabel 30 m | mm ² | 2,5 | | | | | | | |
| Vandtilslutning | | | | | | | | | |
| Forsyningstemperatur, maks. | °C | 60 | | | | | | | |
| Forsyningsmængde, min. | l/min. | 13 | | | | | | | |
| Sugehøjde ud fra åbn beholder (20 °C) | m | 0,5 | | | | | | | |
| Tilførselstryk, maks. | MPa | 1 | | | | | | | |
| Ydelsesdata | | | | | | | | | |
| Arbejdstryk vand (med standard-dyse) | MPa | 13 | | | | | 12,5 | | |
| Standarddysens dysestørrelse | -- | 038 | | | 042 | 043 | | | |
| Max. driftsovertryk | MPa | 19 | | | 18 | | | | |
| Kapacitet, vand | l/min. | 9,8 | | | 10,0 | | | | |
| Indsugning rensmiddel | l/h | 0...25 | | | | | | | |
| Sprøjtpestolens tilbageslids-kraft max. | N | 26,6 | | | | | | | |
| Oplyste værdier ifølge EN 60335-2-79 | | | | | | | | | |
| Hånd-arm vibrationsværdi | | | | | | | | | |
| Hånd-arm vibrationsværdi | m/s ² | 4,1 | | | 3,7 | | | | |
| Usikkerhed K | m/s ² | 0,9 | | | | | | | |
| Lydtryksniveau L _{pA} (CX) | dB(A) | 72 (75) | | | 73 | | | | |
| Usikkerhed K _{pA} | dB(A) | 3 | | | | | | | |
| Lydeffektniveau L _{WA} + usikkerhed K _{WA} (CX) | dB(A) | 88 (92) | | | 89 | | | | |
| Mål og vægt | | | | | | | | | |
| Længde | mm | 380 | | | | | | | |
| Bredde (CX) | mm | 360 (370) | | | | | | | |
| Højde | mm | 930 | | | | | | | |
| Typisk driftsvægt (CX) | kg | 25,2 (27,5) | | | 25,2 | | | | |



Før første gangs bruk av apparatet, les denne originale bruksanvisningen, følg den og oppbevar den for senere bruk eller for overlevering til neste eier.

Innholdsfortegnelse

| | | |
|------------------------------------|----|---|
| Maskinorganer | NO | 1 |
| Sikkerhetsanvisninger | NO | 1 |
| Forskriftsmessig bruk | NO | 2 |
| Sikkerhetsinnretninger | NO | 2 |
| Miljøvern | NO | 2 |
| Før den tas i bruk | NO | 3 |
| Ta i bruk | NO | 3 |
| Betjening | NO | 4 |
| Transport | NO | 5 |
| Lagring | NO | 6 |
| Pleie og vedlikehold | NO | 6 |
| Feilretting | NO | 7 |
| Tilbehør og reservedeler | NO | 7 |
| Garanti | NO | 7 |
| EU-samsvarserklæring | NO | 8 |
| Tekniske data | NO | 9 |

Maskinorganer

Vennlist fold ut illustrasjonsarket foran

- 1 Dyse
- 2 Merking av dyse
- 3 Strålerør EASY!Lock
- 4 Håndsprøytepipist EASY!Force
- 5 Sikringslås
- 6 Avtrekkerhendel
- 7 Sikringshendel
- 8 Høytrykkslange EASY!Lock
- 9 Gummibånd (ikke for maskiner med slangetrommel)
- 10 Strålerørholder med klemming, for transport
- 11 Apparatbryter
- 12 Bærehåndtak
- 13 Hylster strålerør
- 14 Høytrykksstilkobling EASY!Lock
- 15 Håndtak
- 16 Vanntilkobling
- 17 Sugelange for rengjøringsmiddel, med filter og rengjøringsmiddeldosering
- 18 Sil
- 19 Slangestuss
- 20 Unionmutter

- 21 Hjulcappe
- 22 Glidesko/ståsko
- 23 Dyseholder for rotordyse (rotordyse leveres kun for versjonene HD...Plus)
- 24 Dyseholder for treveisdyse
- 25 Transportholder for flaterengjører
- 26 Opplåsing skyvebøyle
- 27 Skyvebøyle, nede (innskjøvet)
- 28 Skyvebøyle, oppe (uttrukket)
- 29 Slangeholder
- 30 Kabelholder
- 31 Strålerørholder uten klemming
- 32 Slangetrommel
- 33 Sveiv

Fargemerking

- Betjeningselementer for rengjøringsprosessen er gule.
- Betjeningselementer for vedlikehold og service er lysegråe.

Sikkerhetsanvisninger

- Det er tvingende nødvendig å lese sikkerhetsinstruksene nr. 5.951-949.0 før maskinen settes i drift!
- Følg gjeldende lovpålagte nasjonale forskrifter for væskestrålemaskiner.
- Følg gjeldende lovpålagte nasjonale forskrifter om ulykkesforhindring. Væskestrålemaskinen må kontrolleres regelmessig og resultatene av kontrollen skal protokollføres.
- Det må ikke gjøres endringer på apparatet/tilbehøret.

Risikotrinn

△ FARE

Anvisning om en umiddelbar truende fare som kan føre til store personskader eller til død.

△ ADVARSEL

Anvisning om en mulig farlig situasjon som kan føre til store personskader eller til død.

△ FORSIKTIG

Anvisning om en mulig farlig situasjon som kan føre til mindre personskader.

OBS

Anvisning om en mulig farlig situasjon som kan føre til materielle skader.

Symboler på maskinen



Høytrykkstråler kan være farlige ved feil bruk. Strålen må ikke rettes mot personer, dyr, elektrisk utstyr som er på, eller maskinen selv.

I henhold til gjeldende forskrifter skal maskinen aldri kobles til drikkevannsnettet uten systemskiller.



Det skal brukes en egnet systemskiller fra KÄRCHER eller alternativt en systemskiller iht. EN 12729 type BA. Vann som har passert gjennom en sn systemskiller regnes ikke som drikkbart vann.

Forskriftsmessig bruk

Denne høytrykksvaskeren skal utelukkende anvendes

- til rengjøring med lavtrykkstråle og rengjøringsmiddel (f. eks. rengjøring av maskiner, kjøretøyer, bygninger, verktøy)
- til rengjøring med høytrykk uten rengjøringsmiddel (f.eks. rengjøring av fasader, terrasser, hagemaskiner).

For hardnakkete smuss anbefaler vi en rotordyse (leveres kun for versjonene HD...Plus)

Krav til vannkvalitet:

OBS

Som høytrykkmedium skal det bare brukes rent vann. Forurensninger fører til tidlig slitasje eller avleiringer i apparatet. Hvis det brukes resirkulert vann, må følgende grenseverdier ikke overskrides.

| | |
|---------------------------|--|
| pH-verdi | 6,5...9,5 |
| elektrisk ledningsevne * | Ledningsevne ferskvann +1200 µS/cm |
| utfellingsbare stoffer ** | < 0,5 mg/l |
| avfiltrerbare stoffer *** | < 50 mg/l |
| Hydrokarbonater | < 20 mg/l |
| Klorid | < 300 mg/l |
| Sulfat | < 240 mg/l |
| Kalsium | < 200 mg/l |
| Total hardhet | < 28 °dH < 50 °TH < 500 ppm (mg CaCO ₃ /l) |

| | |
|---|-------------|
| Jern | < 0,5 mg/l |
| Mangan | < 0,05 mg/l |
| Kopper | < 2 mg/l |
| Aktivt klor | < 0,3 mg/l |
| uten ubehagelig lukt | |
| * Maksimalt totalt 2000 µS/cm | |
| ** Prøvevolum 1 l, utfellingstid 30 min | |
| *** ingen slipende stoffer | |

Sikkerhetsinnretninger

Sikkerhetsinnretninger er beregnet for å beskytte brukeren og må ikke settes ut av drift eller omgås.

Trykkbryter

Når du slipper avtrekksspaken på håndsprøytespistol, slår en trykkbryter av pumpen og høytrykksstrålen stopper. Når du betjener avtrekksspaken på nytt, kobles pumpen inn igjen.

Miljøvern

| | |
|--|--|
| | Materialet i emballasjen kan resirkuleres. Ikke kast emballasjen i husholdningsavfallet, men lever den inn til resirkulering. |
| | Gamle apparater inneholder verdifulle materialer som kan resirkuleres. Disse bør leveres inn til gjenvinning. Batterier, olje og lignende stoffer må ikke komme ut i miljøet. Gamle maskiner skal derfor avhendes i egnede innsamlingsystemer. |

Elektriske og elektroniske apparater inneholder ofte deler som kan utgjøre en potensiell fare for helse og miljø ved feil bruk eller feil avfallsbehandling. Disse delene er imidlertid nødvendige for korrekt drift av apparatet. Apparater merket med dette symbolet skal ikke kastes i husholdningsavfallet.

Anvisninger om innhold (REACH)

Aktuell informasjon om stoffene i innholdet finner du under:

www.kaercher.com/REACH

Før den tas i bruk

Montere tilbehør

→ Fest hjulkappene.

Henvisning: EASY!Lock-Systemet forbin-der komponenter raskt og sikkert med en hurtigvinsj på kun en omdreining.

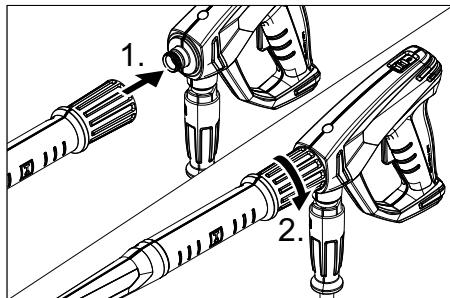

→ Monter dysen på strålerøret (markeringen på den ytre ringen skal vende oppover) og trekk den til for hånd (EASY!Lock).

→ Kolbe strålerøret til håndsprøytepistolen og stram den håndfast (EASY!Lock).

→ Løsne låsen på skyvebøylen.

→ Trekk ut skyvebøylen til endeposisjon.

Ved maskin uten slangetrommel:

→ Koble høytrykkslangen med håndsprøytepistolen og høytrykkstilkoblingen på apparatet og stram (EASY!Lock).

Maskin med slangetrommel:

→ Sett sveiven inn i slangetrommelakselen, slik at den går i lås.

→ Legg høytrykkslangen utstrukket før du ruller den opp.

→ Vikle opp høytrykkslangen regelmessig på slangetrommelen ved hjelp av sveiven. VElg rotasjonsretning slik at høytrykkslangen ikke knekkes.

→ Kolbe høytrykkslangen til håndsprøytepistolen og stram (EASY!Lock).

Ta i bruk

⚠ ADVARSEL

Fare for personskade! Apparat, tilbehør, tilførselsledninger og tilkoblinger må være i plettfri tilstand. Maskinen skal ikke brukes dersom det ikke er i feilfri stand.

Elektrisk tilkobling

⚠ FARE

Fare for personskade gjennom elektrisk støt.

- *Maskinen skal kobles til strømmettet med støpselet. Det er forbudt å bruke en fast tilkobling til strømmettet. Støpselet brukes for å koble fra strømmettet.*
- *Hvis det brukes skjøteledning må støpselet og kobling for denne være vanntette.*
- *Skjøteledning må ha tilstrekkelig tverrsnitt (se "Tekniske data") og vikles helt av kabeltrommelen.*

Se typeskilt/tekniske data for tilkoblingsverdier.

→ Vikel av strømkabelen og legg den på bakken.

→ Sett støpselet i en veggkontakt.

Vanntilkobling

Tilkobling til vannledning

⚠ ADVARSEL

Følg vannverkets forskrifter.

I henhold til gjeldende forskrifter skal maskinen aldri kobles til drikkevannsnettet uten systemskiller.

Det skal brukes en egnet systemskiller fra KÄRCHER eller alternativt en systemskiller iht. EN 12729 type BA.

Vann som har passert gjennom en sn systemskiller regnes ikke som drikkbart vann.

⚠ FORSIKTIG

Systemskiller skal alltid kobles til vannforsyningen, ikke direkte på maskinen.

For tilkoblingsverdier, se Tekniske data.

→ Koble tilløpslangen (minimum lengde 7,5 meter, minimum diameter 1/2") til vanntilkoblingen på apparatet og til vanntilførselen (f.eks. vannkran).

Merknad:

Tilførselsslange er ikke del av leveringsomfang.

→ Åpne vannkranen.

Suging av vann fra åpen beholder

→ Monter sugeslange med filter (best.nr. 4.440-238.0) på maskinens vanntilkobling.



- Lufte maskinen:
 - Skru av dyse på strålerør.
 - La maskinen gå til vannet kommer uten bobler.
 - Eventuelt la maskinen gå i 10 sekunder – slå deretter av maskinbryteren. Gjenta prosessen flere ganger.
- Slå av maskinen og skru på dysen igjen.

Betjening

⚠ FARE

Eksplisjonsfare!

Ikke sprut ut brennbare væsker.

Ved bruk av maskinen i risikoområder (f.eks. bensinstasjoner) må gjeldende sikkerhetsforskrifter følges.

Fare for personskade! Ved bruk, hold høytrykkspistol og strålerør med begge hender. Fare for personskade! Avtrekksspaken og sikringsspaken må ikke være fastklemt under drift.

Fare for personskade! Kontakt kundeservice ved defekt sikringsspake.

Høytrykksstrålen kan utgjøre fare for personskader. Før alt arbeid på apparatet må du skyve sikringen på håndsprøytepipstolen forover.

⚠ FORSIKTIG

Det må kun foretas motorvask på steder med oljeutskiller (miljøvern).

Åpne/lukke håndsprøytepipstolen

- Åpne håndsprøytepipstolen: Betjen sikringsspaken og avtrekksspaken.
- Lukk håndsprøytepipstolen: Slipp sikringsspaken og avtrekksspaken.

Drift med høytrykk

Maskinen kan brukes stående eller liggende.



Merknad:

Apparatet er utstyrt med en trykkbryter. Motoren går bare når håndsprøytepipstolen er åpen.

- Apparat med slangetrommel: Rull høytrykkslangen helt av slangetrommelen.
- Sett maskinbryteren i stilling "I".
- Løsne håndsprøytepipstolen, ved at sikringen skyves bakover.
- Åpne høytrykkspistolen.

Valg av stråletype

- Lukk høytrykkspistolen.
- Vri på dysehuset til ønsket symbol står overens med merkingen.

| | |
|---|--|
|  | Høytrykk punktstråle (0°) for spesielt hardtsittende skitt |
|  | Lavtrykk flatstråle (CHEM) for bruk av rengjøringsmiddel eller rengjøring med lavt trykk |
|  | Høytrykk flatstråle (25°) for rengjøring av store flater |

Bruk av rengjøringsmiddel

⚠ ADVARSEL

Uegnede rengjøringsmidler kan føre til skade på maskin og rengjøringsobjekt. Det må brukes rengjøringsmidler som er godkjent av Kärcher. Ta hensyn til doseringsanbefaling og anvisninger som følger rengjøringsmidlet. Vær miljøvennlig, vær sparsom med rengjøringsmidler.

Følg sikkerhetsanvisninger på rengjøringsmiddelet.

Med Kärcher rengjøringsmidler er du garantert feilfritt arbeid. Snakk med din forhandler eller be om vår katalog eller informasjoner vedr. rengjøringsmidler.

- Ta av sugeslange for rengjøringsmiddel.
- Still inn innsugingsmengde av rengjøringsmiddel-løsning på rengjøringsmiddelfilteret.
- Heng rengjøringsmiddel-sugeslangen ned i en beholder med rengjøringsmiddel.
- Innstill dysen på "CHEM".

Anbefalt rengjøringsmetode

- Sprøyt litt rengjøringsmiddel på den tørre overflaten og la det virke (men ikke tørke).
- Spyl det oppløste smusset vekk med høytrykksstrålen.
- Etter bruk, still inn innsugingsvolum på filteret for rengjøringsmiddel til maksimalt volum.
- Start maskinen og spyl rent i ett minutt.

Opphold i arbeidet

- Lukk høytrykkspistolen.
Apparatet slår seg av.
- Sikre håndsprøyt pistolen, for å gjøre dette skyves sikringen forover.

Merknad:

Ved utkobling av maskinen synker vanntrykket med ca. 70%. Da synker betjeningskraften på høytrykkspistolen og levetiden på maskinen øker.

Etter avbrudd:

- Løsne håndsprøyt pistolen, ved at sikringen skyves bakover.
- Åpne høytrykkspistolen.
Apparatet slår seg på igjen.

Slå maskinen av

- Steng vanntilførselen.
- Åpne høytrykkspistolen.
- Slå på pumpen med apparatets bryter og la den gå i 5-10 sekunder.
- Lukk høytrykkspistolen.
- Sett hovedbryteren til "0/OFF".
- Trekk ut støpselet (tørre hender) fra stikkkontakten.
- Fjerne vanntilkoblingen.
- Trykk på sprøyt pistolen til apparatet er trykkkløst.
- Sikre håndsprøyt pistolen, for å gjøre dette skyves sikringen forover.

Oppbevaring av apparatet

- Sett strålerøret med høytrykkspistol i hylsteret for strålerør og lås det i strålerørholderen.
- Vikle strømkabelen på koabelholderen.
- Vikle opp høytrykkslangen, heng den på slangeholderen og fest med gummibåndet.
eller
Vikle opp høytrykkslangen på slange-trommelen. Vipp opp håndtaket på sveiven.
- Fest støpselet med montert clips.
- Trykk på opplåsing for skyvebøylen og skyv inn skyvebøylen.

Frostbeskyttelse

OBS

Frost ødelegger apparatet dersom det ikke er helt tomt for vann.

Lagre apparatet på et frostoffritt sted.

Dersom frostfri lagring ikke er mulig:

- Tapp ut vannet.
- Pump vanlig frostvæske gjennom apparatet.

Merknad:

Bruk vanlig glykolbasert frostmiddel for biler. Følg bruksanvisning for frostvæsken.

- La apparatet gå i maks. 1 minutt til pumpe og slanger er tomme.

Transport

△ FORSIKTIG

*Fare for personskade og materiell skade!
Pass på vekten av apparatet ved transport.*

OBS

Beskytt avtrekkspaken mot skade under transport.

- For transport over lengere strekninger, ta fatt i skyvebøylen og trekk høytrykksvaskeren etter deg.
- Hold fast i håndtakene for å bære maskinen.
- Trekk opp maskinen trinn for trinn i trapper. Glidekulene beskytter da huset mot skader.
- Ved transport i kjøretøyer skal apparatet sikres mot å skli eller velte etter de til enhver tid gjeldende regler.

Transportholder for flaterengjører

- Sett tilkoblingsstussen for flaterengjøreren på doren på høytrykksvaskeren.
- Løsne festemutteren ca. 1 omdreining.

Krantransport

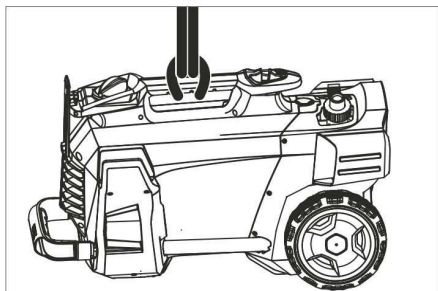

- ➔ Fest løfteinnretningen på maskinens bærehåndtak.

Sikkerhetsanvisninger til forankringen

⚠ FARE

Fare for skader på grunn av maskin som faller ned.

- Lokale forskrifter for ulykkesforebygging og sikkerhetsanvisningene skal følges.
- Før hver transport med kran skal bærehåndtaket kontrolleres for skader.
- Før hver transport med kran skal løfteutstyret kontrolleres for skader.
- Løft maskinen kun i håndtaket.
- Det må ikke brukes anslagskjeden.
- Sikre løfteinnretning mot utilsiktet opphenging av lasten.
- Ta av strålerøret med høytrykkspistol, dyser, flaterengjørere og andre løse gjenstander før transport med kran.
- Under løftingen skal det ikke transporteres gjenstander på maskinen.
- Maskinen må bare transporteres med kranen av personer som er undervist i betjening av kranen.
- Ikke stå under lasten.
- Pass på at personer ikke oppholder seg i kranens faresone.
- La ikke maskinen henge på kranen uten oppsyn.

Lagring

⚠ FORSIKTIG

Fare for personskade og materiell skade!

Pass på vekten av apparatet ved lagring.

Dette apparatet skal kun lagres innendørs.

Pleie og vedlikehold

⚠ FARE

Fare for epronskader ved utilsiktet oppstart a apparat og fra elektrisk støt.

Før alt arbeide på apparatet skal apparatet slås av og strømkabelen trekkes ut.

Sikkerhetsinspeksjon/ vedlikeholdskontrakt

Du kan avtale regelmessig sikkerhetsinspeksjon eller inngå en servicekontrakt med din forhandler. Spør din forhandler om råd og veiledning.

Før hver igangsetting

- ➔ Kontroller den elektriske ledningen for evt. skader (fare for elektrisk støt). La en service-montør eller en autorisert elektriker skifte ledningen umiddelbart dersom den er skadet.
- ➔ Kontroller høytrykksslange for skader (fare for sprekk). Høytrykksslanger med skader må skiftes ut umiddelbart.
- ➔ Kontroller pumpen for evt. lekkasjer. 3 drypp i minuttet under pumpen er tillatt. Ved større lekkasjer må pumpen kontrolleres av en servicemontør.

Ukentlig

- ➔ Rengjør sil i vanntilkobling.
- ➔ Rengjør filter på rengjøringsmiddelsugselange.

Etter 500 driftstimer, minimum årlig

- ➔ La kundeservice gjennomføre vedlikehold av maskinen.

Rengjør sil i vanntilkobling

- ➔ Skru av festemutteren.
- ➔ Trekk ut slangestuss med sil.
- ➔ Rengjør silen utvendig og skyll den.

Merknad:

Sekskanten på slangestussen rettes inn til koblingen på maskinen.

- ➔ Sett inn slangestuss med sil og trekk til festemutteren.

Feilretting

△ FARE

Fare for epronskader ved utilsiktet oppstart a apparat og fra elektrisk støt.

- *Før alt arbeide på apparatet skal apparatet slås av og strømkabelen trekkes ut.*
- *Elektriske komponenter må kun kontrolleres og repareres av en servicemontør eller en autorisert elektriker.*
- *Ved feil som ikke er nevnt i dette kapittel, i tvilstilfeller og ved anvisninger om dette, må det tas kontakt med en servicemontør.*

Apparatet går ikke

- Kontroller den elektriske ledningen for evt. skader.
- Kontroller nettspenningen.
- Dersom maskinen er overoppvarmet: Sett maskinbryteren i stilling "0". La maskinen kjøles ned i minst 15 minutter. Sett maskinbryteren i stilling "1".
- Ved elektriske feil, ta kontakt med en servicemontør.

Høytrykksvaskeren bygger ikke opp trykk

- Innstill dysen på "Høytrykk".
- Luft maskinen (se: "Betjening").
- Rengjør sil i vanntilkobling.
- Kontroller vanntilførselsmengden (se Tekniske data).
- Rengjør dyse.
- Sett på dysen.
- Ta kontakt med en servicemontør ved behov.

Lekkasje fra pumpe

- 3 drypp i minuttet under pumpen er tillatt.
- Ved større utetthet skal apparatet kontrolleres av kundeservice.

Pumpen banker

- Kontroller at sugeslanger for vann og rengjøringsmiddel er tette.
- Still inn innsugingsvolum på filteret for rengjøringsmiddel til minimalt volum
- Luft maskinen (se: "Betjening").
- Ta kontakt med en servicemontør ved behov.

Maskinen suger ikke rengjøringsmiddel

- Innstill dysen på "CHEM".
- Øk innsugingsmengden på filteret for rengjøringsmiddel.
- Rengjør rengjøringsmiddelsugeslange og filter.
- Ta kontakt med en servicemontør ved behov.

Tilbehør og reservedeler

Bruk bare originalt tilbehør og originale reservedeler; de garanterer for en sikker og problemfri drift av maskinen. Informasjon om tilbehør og reservedeler finner du på www.kaercher.com.

Garanti

Vår ansvarlige salgsorganisasjon for det enkelte land har utgitt garantibetingelsene som gjelder i det aktuelle landet. Eventuelle feil på maskinen blir reparert gratis i garantitiden dersom disse kan føres tilbake til material- eller produksjonsfeil. Ved behov for garantireparasjoner, vennligst henvend deg med kjøpskvitteringen til din forhandler eller nærmeste autoriserte kundeservice.

EU-samsvarserklæring

Vi erklærer hermed at maskinen angitt nedenfor oppfyller de grunnleggende sikkerhets- og helsekravene i de relevante EU-direktivene, med hensyn til både design, konstruksjon og type markedsført av oss. Ved endringer på maskinen som er utført uten vårt samtykke, mister denne erklæringen sin gyldighet.

Produkt: Høytrykksvasker

Type: 1.520-xxx

Relevante EU-direktiver

2006/42/EF (+2009/127/EF)

2014/30/EU

2000/14/EF

Anvendte overensstemmende normer

EN 60335-1

EN 60335-2-79

EN 55014-1: 2006+A1: 2009+A2: 2011

EN 55014-2: 2015

EN 62233: 2008

EN 61000-3-2: 2014

EN 61000-3-3: 2008

HD 5/12 C, HD 5/12 CX, HD 513 C, HD 5/13 CX

EN 61000-3-11: 2000

HD 5/15 C, HD 5/15 CX, HD 5/17 C, HD 5/17 CX, HD 6/13 C, HD 6/13 CX

Anvendt metode for samsvarsvurdering

2000/14/EF: Vedlegg V

Lydeffektnivå dB(A)

HD 5/12 C, HD 5/13 C, HD 5/15 C, HD 5/17 C, HD 6/13 C

Målt: 86

Garantert: 88

HD 5/12 CX, HD 5/13 CX, HD 5/17 CX, HD 6/13 CX

Målt: 89

Garantert: 92

HD 5/15 CX

Målt: 87

Garantert: 90

De undertegnede handler på oppdrag fra, og med fullmakt fra selskapsledelsen.

H. Jenner
Chief Executive Officer

S. Reiser
Head of Approbation

Dokumentasjonsansvarlig:
S. Reiser

Alfred Kärcher GmbH & Co. KG
Alfred-Kärcher-Str. 28 - 40
71364 Winnenden (Germany)
Tlf: +49 7195 14-0
Faks: +49 7195 14-2212

Winnenden, 2017/03/01

Tekniske data

| Type | HD 5/11 C | HD 5/12 C | HD 5/12 C | HD 5/12 C | |
|--|------------------|------------|------------|------------|------|
| | | HD 5/12 CX | HD 5/12 CX | HD 5/12 CX | |
| | AU | EU | GB | CH | |
| Nettilkobling | | | | | |
| Spenning | V | 240 | 230 | 230...240 | 230 |
| Strømtype | Hz | 1~ 50 | | | |
| Kapasitet | kW | 2,1 | 2,5 | 2,5 | 2,2 |
| Sikringer (trege, type C) | A | 10 | 16 | 13 | 10 |
| Beskyttelsestype | -- | IPX5 | | | |
| Skjøteledning 30 m | mm ² | 2,5 | | | |
| Vanntilkobling | | | | | |
| Vanntilførsels-temperatur (max) | °C | 60 | | | |
| Tilførselsmengde (min) | l/min | 12 | | | |
| Sugehøyde fra åpen beholder 20 °C | m | 0,5 | | | |
| Tilførselstrykk (max) | MPa | 1 | | | |
| Effektspesifikasjoner | | | | | |
| Arbeidstrykk vann (med standarddyse) | MPa | 11 | 12 | 12 | 11,5 |
| Dysetørrelse på standarddyse | -- | 038 | 035 | 035 | 038 |
| Maks. driftsovertrykk | MPa | 17,1 | 17,5 | 17,5 | 17,1 |
| Vannmengde | l/min | 8,3 | | | |
| Rengjøringsmiddelopsug | l/t | 0...25 | | | |
| Rekylkraft høytrykkspistol (maks.) | N | 21,3 | | | |
| Registrerte verdier etter EN 60335-2-79 | | | | | |
| Hånd-arm vibrasjonsverdi | m/s ² | 3,6 | | | |
| Usikkerhet K | m/s ² | 0,9 | | | |
| Støytrykksnivå L _{PA} (CX) | dB(A) | 72 (75) | | | |
| Usikkerhet K _{PA} | dB(A) | 3 | | | |
| Støyeffektnivå L _{WA} + usikkerhet K _{WA} (CX) | dB(A) | 88 (92) | | | |
| Mål og vekt | | | | | |
| Lengde | mm | 380 | | | |
| Bredde (CX) | mm | 360 (370) | | | |
| Høyde | mm | 930 | | | |
| Typisk driftsvekt, (CX) | kg | 24,2 | 23,7 (26) | | |

| Type | | HD 5/12 C | HD 5/12 C | HD 5/12 C | HD 5/13 C |
|--|------------------|-------------|-----------|-----------|------------|
| | | HD 5/12 CX | | | HD 5/13 CX |
| | | AU | KAP | SA | EU |
| Nettilkobling | | | | | |
| Spenning | V | 240 | | 220 | 230 |
| Strømtype | Hz | 1~ 50 | | 1~60 | 1~50 |
| Kapasitet | kW | 2,2 | | 2,4 | 2,6 |
| Sikringer (trege, type C) | A | 10 | 15 | 13 | 16 |
| Beskyttelsestype | -- | IPX5 | | | |
| Skjøteledning 30 m | mm ² | 2,5 | | | |
| Vanntilkobling | | | | | |
| Vanntilførsels-temperatur (max) | °C | 60 | | | |
| Tilførselsmengde (min) | l/min | 12 | | | |
| Sugehøyde fra åpen beholder 20 °C | m | 0,5 | | | |
| Tilførselstrykk (max) | MPa | 1 | | | |
| Effektspesifikasjoner | | | | | |
| Arbeidstrykk vann (med standarddyse) | MPa | 11,5 | | 12 | 13 |
| Dysetørrelse på standarddyse | -- | 038 | | 036 | 034 |
| Maks. driftsovertrykk | MPa | 17,1 | | 18 | 17,5 |
| Vannmengde | l/min | 8,3 | | | |
| Rengjøringsmiddelopsug | l/t | 0...25 | | | |
| Rekylkraft høytrykkspistol (maks.) | N | 21,3 | | | 22,2 |
| Registrerte verdier etter EN 60335-2-79 | | | | | |
| Hånd-arm vibrasjonsverdi | m/s ² | 3,6 | | 4,2 | 3,6 |
| Usikkerhet K | m/s ² | 0,9 | | | |
| Støytrykksnivå L _{pA} (CX) | dB(A) | 72 (75) | | 74 | 72 (75) |
| Usikkerhet K _{pA} | dB(A) | 3 | | | |
| Støyeffektnivå L _{WA} + usikkerhet K _{WA} (CX) | dB(A) | 88 (92) | | 90 | 88 (92) |
| Mål og vekt | | | | | |
| Lengde | mm | 380 | | | |
| Bredde (CX) | mm | 360 (370) | | | |
| Høyde | mm | 930 | | | |
| Typisk driftsvekt, (CX) | kg | 24,2 (26,4) | | 25,2 | 23,7 (26) |

| Type | | HD 5/15 C | HD 5/17 C | HD 5/17 C | HD 6/13 C |
|--|------------------|-------------|------------|-------------|------------|
| | | HD 5/15 CX | HD 5/17 CX | HD 5/17 CX | HD 6/13 CX |
| | | EU | EU | KAP | EU |
| Nettilkobling | | | | | |
| Spenning | V | 230 | | 220 | 230 |
| Strømtype | Hz | 1~ 50 | | 1~60 | 1~ 50 |
| Kapasitet | kW | 2,8 | 3,0 | 3,0 | 2,9 |
| Sikringer (trege, type C) | A | 16 | | 15 | 16 |
| Beskyttelsestype | -- | IPX5 | | | |
| Skjøteledning 30 m | mm ² | 2,5 | | | |
| Vanntilkobling | | | | | |
| Vanntilførsels-temperatur (max) | °C | 60 | | | |
| Tilførselmengde (min) | l/min | 12 | | | 13 |
| Sugehøyde fra åpen beholder 20 °C | m | 0,5 | | | |
| Tilførselstrykk (max) | MPa | 1 | | | |
| Effektspesifikasjoner | | | | | |
| Arbeidstrykk vann, med standarddyse (CX) | MPa | 15 (15) | 17 (17) | 16,5 (16,5) | 13 (13) |
| Dysetørrelse på standarddyse | -- | 032 | 027 | 030 | 038 |
| Maks. driftsovertrykk | MPa | 20 | | | 19 |
| Vannmengde | l/min | 8,3 | 8,1 | 8,0 | 9,8 |
| Rengjøringsmiddelopsug | l/t | 0...25 | | | |
| Rekylkraft høytrykkspistol (maks.) | N | 23,8 | 25,4 | | 26,6 |
| Registrerte verdier etter EN 60335-2-79 | | | | | |
| Hånd-arm vibrasjonsverdi | m/s ² | 2,4 | | | 4,1 |
| Usikkerhet K | m/s ² | 0,7 | | | 0,9 |
| Støytrykksnivå L _{pA} (CX) | dB(A) | 72 (74) | 72 (75) | 75 | 72 (75) |
| Usikkerhet K _{pA} | dB(A) | 3 | | | |
| Støyeffektnivå L _{WA} + usikkerhet K _{WA} (CX) | dB(A) | 88 (90) | 88 (92) | 91 (91) | 88 (92) |
| Mål og vekt | | | | | |
| Lengde | mm | 380 | | | |
| Bredde (CX) | mm | 360 (370) | | | |
| Høyde | mm | 930 | | | |
| Typisk driftsvekt, (CX) | kg | 25,2 (27,5) | | | |

| Type | HD 6/13 C | | HD 6/13 C | | HD 6/13 C | | HD 6/13 C | |
|--|------------------|-------------|------------|-----------|-----------|-----|-----------|----|
| | | | HD 6/13 CX | | | | | |
| | | AR | | GB | | KAP | | SA |
| Nettilkobling | | | | | | | | |
| Spenning | V | 220 | | 230...240 | | 220 | | |
| Strømtype | Hz | 1~50 | | | 1~ 60 | | | |
| Kapasitet | kW | 2,9 | | | 2,9 | 2,8 | | |
| Sikringer (trege, type C) | A | 16 | | 13 | 15 | 13 | | |
| Beskyttelsestype | -- | IPX5 | | | | | | |
| Skjøteledning 30 m | mm ² | 2,5 | | | | | | |
| Vanntilkobling | | | | | | | | |
| Vanntilførsels-temperatur (max) | °C | 60 | | | | | | |
| Tilførselsmengde (min) | l/min | 13 | | | | | | |
| Sugehøyde fra åpen beholder 20 °C | m | 0,5 | | | | | | |
| Tilførselstrykk (max) | MPa | 1 | | | | | | |
| Effektspesifikasjoner | | | | | | | | |
| Arbeidstrykk vann (med standarddyse) | MPa | 13 | | | | | 12,5 | |
| Dysetørrelse på standarddyse | -- | 038 | | | 042 | 043 | | |
| Maks. driftsovertrykk | MPa | 19 | | | 18 | | | |
| Vannmengde | l/min | 9,8 | | | 10,0 | | | |
| Rengjøringsmiddelopsug | l/t | 0...25 | | | | | | |
| Rekylkraft høytrykkspistol (maks.) | N | 26,6 | | | | | | |
| Registrerte verdier etter EN 60335-2-79 | | | | | | | | |
| Hånd-arm vibrasjonsverdi | | | | | | | | |
| Hånd-arm vibrasjonsverdi | m/s ² | 4,1 | | | 3,7 | | | |
| Usikkerhet K | m/s ² | 0,9 | | | | | | |
| Støytrykksnivå L _{pA} (CX) | dB(A) | 72 (75) | | | 73 | | | |
| Usikkerhet K _{pA} | dB(A) | 3 | | | | | | |
| Støyeffektnivå L _{WA} + usikkerhet K _{WA} (CX) | dB(A) | 88 (92) | | | 89 | | | |
| Mål og vekt | | | | | | | | |
| Lengde | mm | 380 | | | | | | |
| Bredde (CX) | mm | 360 (370) | | | | | | |
| Høyde | mm | 930 | | | | | | |
| Typisk driftsvekt, (CX) | kg | 25,2 (27,5) | | | 25,2 | | | |



Läs bruksanvisning i original innan aggregatet används första gången, följ anvisningarna och spara drifts-anvisningen för framtida behov, eller för nästa ägare.

Innehållsförteckning

| | | |
|--|----|---|
| Aggregatemanual | SV | 1 |
| Säkerhetsanvisningar | SV | 1 |
| Ändamålsenlig användning | SV | 2 |
| Säkerhetsanordningar | SV | 2 |
| Miljöskydd | SV | 2 |
| Före ibruktagande | SV | 3 |
| Idrifttagning | SV | 3 |
| Handhavande | SV | 4 |
| Transport | SV | 5 |
| Förvaring | SV | 6 |
| Skötsel och underhåll | SV | 6 |
| Åtgärder vid störningar | SV | 7 |
| Tillbehör och reservdelar | SV | 7 |
| Garanti | SV | 7 |
| EU-försäkran om överensstämmelse | SV | 8 |
| Tekniska data | SV | 9 |

Aggregatemanual

Vik ut bildsidan fram.

- 1 Munstycke
- 2 Munstyckesmarkering
- 3 Strålrör EASY!Lock
- 4 Handspruta EASY!Force
- 5 Säkerhetsspär
- 6 Startspak
- 7 Säkerhetsspak
- 8 Högtrycksslang EASY!Lock
- 9 Gummiband (ej på maskiner med slangtrumma)
- 10 Stålrör med klämfäste, för transport
- 11 Huvudreglage
- 12 Bärhandtag
- 13 Köcher strålrör
- 14 Högtrycksanslutning EASY!Lock
- 15 Handtag
- 16 Vattenanslutning
- 17 Sugslang för rengöringsmedel med filter och rengöringsmedelsdosering
- 18 Sil
- 19 Slangrör
- 20 Mantelmutter

- 21 Navkapsel
- 22 Glidmedar/Fasta medar
- 23 Förvaringsfack för rotormunstycke (rotormunstycke ingår endast i leveransen av Version HD...Plus.)
- 24 Förvaringsfack för tre-funktionsmunstycke
- 25 Transporthållare för ytrengörare
- 26 Uppläsning, skjutbygel
- 27 Skjutbygel, nertill (inskjuten)
- 28 Skjutbygel, upptill (utdragen)
- 29 Slangförvaring
- 30 Kabelfäste
- 31 Strålrörshållare utan fastklämning
- 32 Slangtrumma
- 33 Vev

Färgmärkning

- Manöverelement för rengöringsprocessen är gula.
- Manöverelement för underhåll och service är ljusgrå.

Säkerhetsanvisningar

- Före första ibruktagning måste Säkerhetsanvisningar nr. 5.951-949.0 läsas!
- Beakta lagstadgade, nationella föreskrifter för högtryckstvättar.
- Beakta gällande, nationella regelverk för olycksfallsskydd. Högtryckstvättar måste kontrolleras regelbundet och kontrollresultatet måste noteras skriftligt.
- Inga förändringar får göras på maskinen/tillbehören.

Riskenivåer

⚠ **FARA**

Varnar om en omedelbart överhängande fara som kan leda till svåra personskador eller dödsfall.

⚠ **VARNING**

Varnar om en möjligen farlig situation som kan leda till svåra personskador eller döden.

⚠ **FÖRSIKTIGHET**

Varnar om en möjligen farlig situation som kan leda till lättare personskador.

OBSERVERA

Varnar om en möjligen farlig situation som kan leda till materiella skador.

Symboler på apparaten



Högtrycksstrålar kan vara farliga vid felaktig användning. Strålen

får inte riktas mot människor, djur, aktiv elektrisk utrustning eller mot själva maskinen.

Enligt gällande föreskrifter får maskinen aldrig köras över dricksvattennätet utan systemavskiljare.

Passande systemavskiljare från KÄRCHER, eller alternativt en systemavskiljare enligt EN 12729 typ BA, ska användas.

Vatten som runnit genom en systemavskiljare anses inte vara drickbart.



Ändamålsenlig användning

Använd endast denna högtryckstvätt

- rengöring med lågtrycksstråle och rengöringsmedel (t.ex. för rengöring av maskiner, fordon, byggnader, verktyg),
- rengöring med högtrycksstråle utan rengöringsmedel (t.ex. rengöring av fasader, terrasser, trädgårdsutrustning).

För hårdnackad smuts rekommenderar vi ett rotormunstycke (ingår endast i leveransen av Version HD...Plus.)

Krav på vattenkvaliteten:

OBSERVERA

Endast rent vatten får användas som högtrycksmedium. Nedsmutsning leder till förslitningar eller avlagringar i apparaten på ett för tidigt stadium.

Om återvinningsvatten används får följande gränsvärden inte överskridas.

| | |
|-----------------------------|--|
| pH-värde | 6,5...9,5 |
| elektrisk ledningsförmåga * | Ledningsförmåga färskvatten +1 200 $\mu\text{S}/\text{cm}$ |
| sedimenterbara ämnen ** | < 0,5 mg/l |
| filtreringsbara ämnen *** | < 50 mg/l |
| Kolväten | < 20 mg/l |
| Klor | < 300 mg/l |
| Sulfat | < 240 mg/l |
| Kalcium | < 200 mg/l |

| | |
|--|---|
| Totalhårdhet | < 28 °dH < 50 °TH < 500 ppm (mg CaCO_3/l) |
| Järn | < 0,5 mg/l |
| Mangan | < 0,05 mg/l |
| Koppar | < 2 mg/l |
| Aktivt klor | < 0,3 mg/l |
| fritt från illaluktande dofter | |
| * Maximum totalt 2 000 $\mu\text{S}/\text{cm}$ | |
| ** Testvolym 1 l, sedimenteringstid 30 min | |
| *** inga slipande ämnen | |

Säkerhetsanordningar

Säkerhetsanordningar är avsedda att skydda användaren och får inte deaktiveras eller kringås i sin funktion.

Tryckställare

När handtaget på handsprutan släpps frånkopplas pumpen av en tryckbrytare som stoppar högtrycksstrålen. Drar man i handtaget kopplas pumpen in igen.

Miljöskydd

| | |
|--|---|
| | Emballagematerialen kan återvinnas. Kasta inte emballaget i hushållssoporna utan lämna det till återvinning. |
| | Kasserade apparater innehåller återvinningsbart material som bör gå till återvinning. Batterier, olja och liknande ämnen får inte komma ut i miljön. Överlämna skrotade aggregat till ett lämpligt återvinningsssystem. |

Elektriska och elektroniska maskiner innehåller ofta komponenter som vid felaktig användning eller felaktig avfallshantering kan utgöra en potentiell risk för människors hälsa och för miljön. Dessa komponenter är dock nödvändiga för att maskinen ska kunna arbeta korrekt. Maskiner som märkts med denna symbol får inte kastas i hushållssoporna.

Upplysningar om ingredienser (REACH)

Aktuell information om ingredienser finns på:

www.kaercher.com/REACH

Före ibruktagande

Montera tillbehör

→ Montera navkapslar.

Obs! EASY!Lock-systemet förbinder komponenterna med en snabbgंगा snabbt och säkert på bara ett varv.

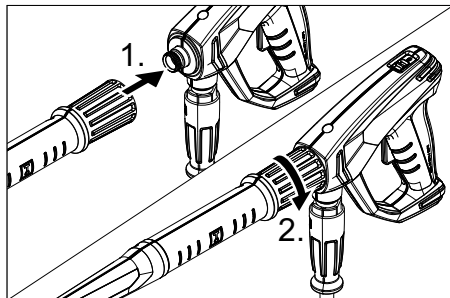

→ Montera munstycke på strålröret (märkning upptill på inställningsringen) och dra åt för hand (EASY!Lock).

→ Anslut strålröret och handsprutan och dra åt för hand (EASY!Lock).

→ Lossa spärr skjutbygel.

→ Dra ut skjutbygeln till ändläget.

På aggregat utan slangtrumma:

→ Anslut högtrycksslangen till handsprutan och maskinens högtrycksanslutning och dra åt för hand (EASY!Lock).

På aggregat med slangtrumma:

→ Placera veven i axeln på slangtrumman och se till att den hakar fast.

→ Lägg högtrycksslangen utsträckt innan den ska rullas in.

→ Rulla upp högtrycksslangen i jämna lager på slangtrumman genom att vrida på veven. Välj vridriktning på sådant sätt att högtrycksslangen inte böjs.

→ Anslut högtrycksslangen och handsprutan och dra åt för hand (EASY!Lock).

Idrifttagning

⚠ **VARNING**

Skaderisk! Maskinen, tillbehören, matningsledningarna, och anslutningarna måste vara i felfritt skick. Maskinen får inte användas om den inte är felfri.

Elanslutning

⚠ **FARA**

Skaderisk p.g.a. elektrisk stöt.

- *Maskinen måste anslutas till elnätet med en stickkontakt. Det är förbjudet med en anslutning till elnätet som inte går att ta isär. Stickkontakten är avsedd för separeringen från elnätet.*
- *Stickkontakt och koppling hos en använd förlängningskabel måste vara vattentäta.*
- *Använd förlängningssladd med tillräckligt tvärsnitt (se "Tekniska data") och rulla av kabeln komplett från trumman.*

Anslutningsvärde, se typskylt/Tekniska Data.

→ Linda upp nätkabeln och lägg den på golvet.

→ Anslut nätkontakten till ett vägguttag.

Vattenanslutning

Anslutning till vattenledningen

⚠ **VARNING**

Beakta vattenleverantörens anvisningar och föreskrifter.

Enligt gällande föreskrifter får maskinen aldrig köras över dricksvattennätet utan systemavskiljare.

Passande systemavskiljare från KÄRCHER, eller alternativt en systemavskiljare enligt EN 12729 typ BA, ska användas.

Vatten som runnit genom en systemavskiljare anses inte vara drickbart.

⚠ **FÖRSIKTIGHET**

Anslut alltid systemavskiljaren till vattenförsörjningen, aldrig direkt till maskinen.

Se Tekniska Data för anslutningsvärden.

→ Anslut inmatningsslang (minsta längd 7,5 m, minsta diameter 1/2") till aggregatets vattenanslutning samt till vattenflöde (exempelvis en vattenkran).

Hänvisning:

Matningsslangen medföljer ej.

→ Öppna vattenförsörjning.



Suga upp vatten ur öppna behållare

- Skruva fast sugslang med filter (bestellnr. 4.440-238.0) på vattenanslutningen.
- Lufta ur aggregatet:
Skruva av munstycket från strålröret.
Låt aggregatet arbeta tills vattnet är fritt från blåsor när det kommer ut.
Låt ev. maskinen gå under 10 sekunder - slå sedan av strömbrytaren. Upprepa detta flera gånger.
- Stäng av aggregatet och skruva på munstycket igen.

Handhavande

⚠ FARA

Explosionsrisk!

Inga brännbara vätskor får fördelas med högtrycksvatten.

Vid användning av maskinen i riskområden (t.ex. bensinmackar) ska motsvarande säkerhetsföreskrifter beaktas.

Skaderisk! Håll i handsprutan och strålröret med båda händerna när du arbetar.

Skaderisk! Avdragsspaken och låsspaken får inte vara spärrade när maskinen används.

Skaderisk! Kontakta kundservice om låsspaken är defekt.

Skaderisk på grund av högtrycksvattenstråle. Dra säkerhetsspärren på handsprutan framåt innan du börjar arbeta med maskinen.

⚠ FÖRSIKTIGHET

Motorrengöring utföres endast på platser med passande oljeavskiljare (miljöskydd).

Öppna/stänga handsprutan

- Öppna handsprutan: Tryck på låsspaken och avdragsspaken.
- Stäng handsprutan: Släpp låsspaken och avdragsspaken.

Drift med högtryck

Maskinen kan användas stående eller liggande.

Hänvisning:

Maskinen är utrustad med en tryckkontakt. Motorn startar bara när handsprutan är öppen.

- Aggregat med slangtrumma:
Rulla av högtrycksslangen från slangtrumman.
- Ställ huvudreglaget på "I".
- Lås upp handsprutan genom att skjuta spärren bakåt.
- Öppna handsprutpistolen.

Välj typ av stråle

- Stäng handspruta.
- Vrid på munstyckeshöljet tills önskad symbol överensstämmer med markeringen:

| | |
|---|---|
|  | Rund högtrycksstråle (0°) till mycket envis smuts. |
|  | Flat lågtrycksstråle (CHEM) vid användning med rengöringsmedel, eller rengöring med lågt tryck. |
|  | Flat högtrycksstråle (25°) till smuts som sträcker sig över större yta. |

Användning med rengöringsmedel

⚠ VARNING

Olämpliga rengöringsmedel kan skada såväl aggregatet som det objekt som ska rengöras. Använd endast rengöringsmedel som godkänts av Kärcher. Beakta rekommenderad dosering samt anvisningar som medföljer rengöringsmedlen. Använd rengöringsmedel sparsamt för att skona miljön.

Beakta säkerhetsanvisningarna på rengöringsmedlen.

Kärcher-rengöringsmedel garanterar störningsfritt arbete. Fråga oss om råd eller beställ vår katalog, eller våra informationsblad beträffande rengöringsmedel.

- Ta ur sugslangen för rengöringsmedel.
- Ställ in mängden rengöringsmedel som sugs in på rengöringsmedelsfiltret.
- Häng slangen för rengöringsmedel i en behållare med rengöringsmedel.
- Ställ in munstycket på "CHEM".

Rekommenderade rengöringsmetoder

- Spruta sparsamt med rengöringsmedel på den torra ytan och låt det verka (låt det inte torka).
- Spola bort den upplösta smutsen med högtrycksstrålen.
- Ställ efter användningen in insugningsmängden på rengöringsmedelsfiltret på maximal mängd.
- Starta aggregatet och spola med rent vatten under en minut.

Avbryta drift

- Stäng handspruta.
Maskinen stängs av.
- Lås handsprutan genom att skjuta spärren framåt.

Hänvisning:

När maskinen stängs av sänks vattentrycket med ca 70 %. Detta gör att påverkanskraften på hansprutpistolen minskar och maskinens livslängd förlängs.

Efter avbrott:

- Lås upp handsprutan genom att skjuta spärren bakåt.
- Öppna hansprutpistolen.
Maskinen startas igen.

Koppla från aggregatet

- Stäng vattentillförseln.
- Öppna hansprutpistolen.
- Sätt på pumpen med strömbrytaren på maskinen och låt den gå i 5-10 sekunder.
- Stäng handspruta.
- Stäng av strömbrytaren "0/OFF".
- Försäkra dig om att dina händer är torra när du drar ut nätkontakten.
- Ta bort vattenanslutningen.
- Tryck på handsprutan tills apparaten är trycklös.
- Lås handsprutan genom att skjuta spärren framåt.

Förvara aggregatet

- Ställ in strålröret med hansprutpistolen i Köcher strålrör och haka fast det i strålrörshållaren.
- Rulla upp anslutningssladden på sladdhållaren.

- Linda upp högtrycksslangen, häng den över slanghållaren och säkra med gum-mibandet.
eller
Rulla upp högtrycksslang på slangtrum-ma. Fäll ner vevhandtaget.
- Fäst kontakten med monterat clip.
- Tryck på spärren till skjuthandtaget och skjut in skjuthandtaget.

Frostskydd

OBSERVERA

Frost förstör maskinen om den inte är helt tömd på vatten.

Förvara pumpen på frostfri plats.

Om frostfri förvaring inte är möjlig:

- Töm ut vatten
- Pumpa i handeln förekommande frostskyddsmedel genom aggregatet.

Hänvisning:

Använd vanligt frostskyddsmedel på glykolbas som erbjuds i handeln för bilar.

Beakta föreskrifter från tillverkaren av frostskyddsmedlet.

- Kör aggregatet under max. 1 minut tills pump och ledningar är tomma.

Transport

△ FÖRSIKTIGHET

Risk för personskador och materiella skador! Tänk på maskinens vikt vid transporten.

OBSERVERA

Skydda avdragsspaken mot skador under transporten.

- Man håller aggregatet i skjuthandtaget och drar det bakom sig vid längre transporter.
- ta tag i handtagen för att bära maskinen.
- För att transportera maskinen i trappor, dra upp den steg för steg. Glidmedarna skuddar huset mot skador.
- Vid transport i fordon ska maskinen säkras enligt respektive gällande bestämmelser så den inte kan tippa eller glida.

Transporthållare för ytengörare

- Trä på ytengörarens anslutningsrör på stiftet på högtryckstvätten.
- Skruva på kopplingsmuttern ca 1 varv.

Krantransport

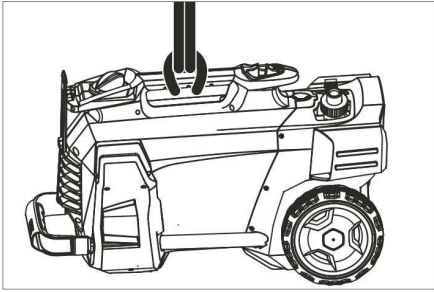

- Fäst lyftanordningen på maskinens bärhandtag.

Säkerhetsanvisningar angående krananordningen

⚠ FARA

Skaderisk genom nedfallande maskin.

- Beakta lokala arbetarskyddsföreskrifter och säkerhetsanvisningar.
- Kontrollera om handtaget är skadat före varje krantransport.
- Kontrollera om lyftredskap är skadade före varje krantransport.
- Maskinen ska bara lyftas i handtaget.
- Använd inga surmingskedjor.
- Säkra lyftanordning så att lasten inte släpps oavsiktligt.
- Ta bort strålrör med handspruta, munstycken, ytengörare och andra lösa föremål före krantransporten.
- Transportera inga föremål på maskinen under lyftproceduren.
- Maskinen får bara transporteras med kran av personer som har instruerats i hur kranen fungerar.
- Stå inte under lasten.
- Var noga med att inga personer uppehåller sig i kranens riskområde.
- Låt inte maskinen hänga i kranen utan uppsikt.

Förvaring

⚠ FÖRSIKTIGHET

Risk för personskador och materiella skador! Tänk på maskinens vikt vid lagringen. Denna maskin får endast lagras inomhus.

Skötsel och underhåll

⚠ FARA

Skaderisk om maskinen startar oavsiktligt och på grund av elektrisk stöt. Stäng av aggregatet och dra ut nätkontakten innan arbete utförs på aggregatet.

Säkerhetsinspektion/Serviceavtal

Kom överrens med försäljningsstället om att regelbundna säkerhetskontroller ska genomföras eller välj ett servicekontrakt. Be om råd.

Före all drift

- Kontrollera om anslutningssladden är skadad (risk för elektrisk stöt) och låt auktoriserad serviceverkstad/elektriker omgående byta ut sladden om skador upptäcks.
- Kontrollera högtrycksslangen så att den inte är skadad (risk för brott). Byt omedelbart ut skadad högtrycksslang.
- Kontrollera om apparaten (pumpen) är tät
3 droppar vatten per minut är tillåtna och de kan droppa på apparatens undersida. Ring auktoriserad serviceverkstad vid kraftigare otäthet.

Varje vecka

- Rengör silen i vattenanslutningen.
- Rengör filtret på sugslangen för rengöringsmedel.

Var 500:e driftstimme, minst en gång per år

- Låt auktoriserad serviceverkstad utföra underhållet av apparaten.

Rengör silen i vattenanslutningen

- Skruva bort mantelmutter.
- Dra ur slangrör med sil.
- Rengör silen utvändigt och spola av.

Hänvisning:

Rikta in slangrörets sexkant för anslutning i maskinen.

- Sätt i slangrör med sil och dra fast kopplingsmuttern.

Åtgärder vid störningar

⚠ FARA

Skaderisk om maskinen startar oavsiktligt och på grund av elektrisk stöt.

- Stäng av aggregatet och dra ut nätkontakten innan arbete utförs på aggregatet.
- Låt bara den auktoriserade serviceverkstad kontrollera och reparera elektriska komponenter.
- Vid störningar som inte finns med i det här kapitlet ska en auktoriserad serviceverkstad uppsökas vid tveksamheter och vid uttrycklig uppmaning.

Apparaten arbetar inte

- Kontrollera om anslutningssladden är skadad.
- Kontrollera nätspänning.
- Om maskinen är överhettad: Ställ huvudreglaget på "0". Låt maskinen svalna under minst 15 minuter. Ställ huvudreglaget på "1".
- Kontakta auktoriserad serviceverkstad vid elektrisk defekt.

Aggregatet ger inget tryck

- Ställ in munstycke på "Högtryck".
- Lufta aggregatet (se "Ibruktagning").
- Rengör sil i vattenanslutningen.
- Kontrollera vattenflödet till pumpen (Tekniska Data).
- Rengör munstycke.
- Byt ut munstycke.
- Uppsök auktoriserad serviceverkstad vid behov.

Pump ej tät

3 droppar vatten per minut är tillåtna och de kan droppa på apparatens undersida.

- Låt auktoriserad serviceverkstad kontrollera aggregatet vid större otäthet.

Pumpen knackar

- Kontrollera att sugledningarna för vatten och rengöringsmedel är täta.
- Ställ in insugningsmängden på rengöringsmedelsfiltret till minimum.
- Lufta aggregatet (se "Ibruktagning").
- Uppsök auktoriserad serviceverkstad vid behov.

Rengöringsmedel sugts inte in

- Ställ in munstycket på "CHEM".
- Öka insugningsmängden på rengöringsmedelsfiltret.
- Kontrollera/rengör sugslang med filter
- Uppsök auktoriserad serviceverkstad vid behov.

Tillbehör och reservdelar

Använd endast originaltillbehör och originalreservdelar, så att en säker och störningsfri drift av maskinen är garanterad. Information om tillbehör och reservdelar finns på www.kaercher.com.

Garanti

I respektive land gäller de garantivillkor som publicerats av våra auktoriserade distributörer. Eventuella fel på aggregatet repareras utan kostnad under förutsättning att det orsakats av ett material- eller tillverkningsfel. I frågor som gäller garantin ska du vända dig med kvitto till inköpsstället eller närmaste auktoriserade serviceverkstad.

EU-försäkran om överensstämmelse

Härmed försäkras vi att nedanstående be-tecknade maskin i ändamål och konstruk-tion samt i den av oss levererade versionen motsvarar EU-direktivens tillämpliga grund-läggande säkerhets- och hälsokrav. Vid ändringar på maskinen som inte har god-känts av oss blir denna överensstämmelse-förklaring ogiltig.

Produkt: Högtryckstvätt

Typ: 1.520-xxx

Tillämpliga EU-direktiv

2006/42/EG (+2009/127/EG)

2014/30/EU

2000/14/EG

Tillämpade harmoniserade normer

EN 60335-1

EN 60335-2-79

EN 55014-1: 2006+A1: 2009+A2: 2011

EN 55014-2: 2015

EN 62233: 2008

EN 61000-3-2: 2014

EN 61000-3-3: 2008

HD 5/12 C, HD 5/12 CX, HD 513 C, HD 5/
13 CX

EN 61000-3-11: 2000

HD 5/15 C, HD 5/15 CX, HD 5/17 C, HD 5/
17 CX, HD 6/13 C, HD 6/13 CX

Tillämpad metod för överensstämmel-sevärdering

2000/14/EG: Bilaga V

Ljudeffektsnivå dB(A)

HD 5/12 C, HD 5/13 C, HD 5/15 C, HD 5/17
C, HD 6/13 C

Upmätt: 86

Garanterad: 88

HD 5/12 CX, HD 5/13 CX, HD 5/17 CX, HD
6/13 CX

Upmätt: 89

Garanterad: 92

HD 5/15 CX

Upmätt: 87

Garanterad: 90

Undertecknade agerar på order av och med fullmakt från företagsledningen.



H. Jenner

Chief Executive Officer



S. Reiser

Head of Approbation

Dokumentationsbefullmäktigad:
S. Reiser

Alfred Kärcher GmbH & Co. KG
Alfred-Kärcher-Str. 28 - 40
71364 Winnenden (Germany)
Tel.: +49 7195 14-0
Fax: +49 7195 14-2212

Winnenden, 2017/03/01

Tekniska data

| Typ | | HD 5/11 C | HD 5/12 C | HD 5/12 C | HD 5/12 C |
|--|------------------|-----------|------------|------------|------------|
| | | | HD 5/12 CX | HD 5/12 CX | HD 5/12 CX |
| | | AU | EU | GB | CH |
| Nätförsörjning | | | | | |
| Spänning | V | 240 | 230 | 230...240 | 230 |
| Strömart | Hz | 1~ 50 | | | |
| Anslutningseffekt | kW | 2,1 | 2,5 | 2,5 | 2,2 |
| Säkring (trög, typ C) | A | 10 | 16 | 13 | 10 |
| Skydd | -- | IPX5 | | | |
| Förlängningsladd 30 m | mm ² | 2,5 | | | |
| Vattenanslutning | | | | | |
| Inmatningstemperatur (max.) | °C | 60 | | | |
| Inmatningsmängd (min.) | l/min | 12 | | | |
| Sughöjd ur öppen behållare (20 °C) | m | 0,5 | | | |
| Inmatningsstryck (max.) | MPa | 1 | | | |
| Prestanda | | | | | |
| Arbetsstryck vatten (med standardmunstycke) | MPa | 11 | 12 | 12 | 11,5 |
| Standardmunstyckets storlek | -- | 038 | 035 | 035 | 038 |
| Max. driftövertryck | MPa | 17,1 | 17,5 | 17,5 | 17,1 |
| Matningsmängd, vatten | l/min | 8,3 | | | |
| Insugning av rengöringsmedel | l/h | 0...25 | | | |
| Handsprutans rekylkraft (max.) | N | 21,3 | | | |
| Beräknade värden enligt EN 60335-2-79 | | | | | |
| Hand-Arm Vibrationsvärde | m/s ² | 3,6 | | | |
| Osäkerhet K | m/s ² | 0,9 | | | |
| Ljudtrycksnivå L _{PA} (CX) | dB(A) | 72 (75) | | | |
| Osäkerhet K _{PA} | dB(A) | 3 | | | |
| Ljudeffektsnivå L _{WA} + Osäkerhet K _{WA} (CX) | dB(A) | 88 (92) | | | |
| Mått och vikt | | | | | |
| Längd | mm | 380 | | | |
| Bredd (CX) | mm | 360 (370) | | | |
| Höjd | mm | 930 | | | |
| Typisk driftvikt (CX) | kg | 24,2 | 23,7 (26) | | |

| Typ | | HD 5/12 C | HD 5/12 C | HD 5/12 C | HD 5/13 C |
|--|------------------|-------------|-----------|-----------|------------|
| | | HD 5/12 CX | | | HD 5/13 CX |
| | | AU | KAP | SA | EU |
| Nätförsörjning | | | | | |
| Spänning | V | 240 | | 220 | 230 |
| Strömart | Hz | 1~ 50 | | 1~60 | 1~50 |
| Anslutningseffekt | kW | 2,2 | | 2,4 | 2,6 |
| Säkring (trög, typ C) | A | 10 | 15 | 13 | 16 |
| Skydd | -- | IPX5 | | | |
| Förlängningssladd 30 m | mm ² | 2,5 | | | |
| Vattenanslutning | | | | | |
| Inmatningstemperatur (max.) | °C | 60 | | | |
| Inmatningsmängd (min.) | l/min | 12 | | | |
| Sughöjd ur öppen behållare (20 °C) | m | 0,5 | | | |
| Inmatningsstryck (max.) | MPa | 1 | | | |
| Prestanda | | | | | |
| Arbetstryck vatten (med standardmunstycke) | MPa | 11,5 | | 12 | 13 |
| Standardmunstyckets storlek | -- | 038 | | 036 | 034 |
| Max. driftövertryck | MPa | 17,1 | | 18 | 17,5 |
| Matningsmängd, vatten | l/min | 8,3 | | | |
| Insugning av rengöringsmedel | l/h | 0...25 | | | |
| Handsprutans rekylkraft (max.) | N | 21,3 | | | 22,2 |
| Beräknade värden enligt EN 60335-2-79 | | | | | |
| Hand-Arm Vibrationsvärde | m/s ² | 3,6 | | 4,2 | 3,6 |
| Osäkerhet K | m/s ² | 0,9 | | | |
| Ljudtrycksnivå L _{pA} (CX) | dB(A) | 72 (75) | | 74 | 72 (75) |
| Osäkerhet K _{pA} | dB(A) | 3 | | | |
| Ljudeffektsnivå L _{WA} + Osäkerhet K _{WA} (CX) | dB(A) | 88 (92) | | 90 | 88 (92) |
| Mått och vikt | | | | | |
| Längd | mm | 380 | | | |
| Bredd (CX) | mm | 360 (370) | | | |
| Höjd | mm | 930 | | | |
| Typisk driftvikt (CX) | kg | 24,2 (26,4) | | 25,2 | 23,7 (26) |

| Typ | | HD 5/15 C | HD 5/17 C | HD 5/17 C | HD 6/13 C |
|--|------------------|-------------|------------|-------------|------------|
| | | HD 5/15 CX | HD 5/17 CX | HD 5/17 CX | HD 6/13 CX |
| | | EU | EU | KAP | EU |
| Nätförsörjning | | | | | |
| Spänning | V | 230 | | 220 | 230 |
| Strömart | Hz | 1~ 50 | | 1~60 | 1~ 50 |
| Anslutningseffekt | kW | 2,8 | 3,0 | 3,0 | 2,9 |
| Säkring (trög, typ C) | A | 16 | | 15 | 16 |
| Skydd | -- | IPX5 | | | |
| Förlängningsladd 30 m | mm ² | 2,5 | | | |
| Vattenanslutning | | | | | |
| Inmatningstemperatur (max.) | °C | 60 | | | |
| Inmatningsmängd (min.) | l/min | 12 | | | 13 |
| Sughöjd ur öppen behållare (20 °C) | m | 0,5 | | | |
| Inmatningsstryck (max.) | MPa | 1 | | | |
| Prestanda | | | | | |
| Arbetstryck vatten, med standardmunstycke (CX) | MPa | 15 (15) | 17 (17) | 16,5 (16,5) | 13 (13) |
| Standardmunstyckets storlek | -- | 032 | 027 | 030 | 038 |
| Max. driftövertryck | MPa | 20 | | | 19 |
| Matningsmängd, vatten | l/min | 8,3 | 8,1 | 8,0 | 9,8 |
| Insugning av rengöringsmedel | l/h | 0...25 | | | |
| Handsprutans rekylkraft (max.) | N | 23,8 | 25,4 | | 26,6 |
| Beräknade värden enligt EN 60335-2-79 | | | | | |
| Hand-Arm Vibrationsvärde | m/s ² | 2,4 | | | 4,1 |
| Osäkerhet K | m/s ² | 0,7 | | | 0,9 |
| Ljudtrycksnivå L _{pA} (CX) | dB(A) | 72 (74) | 72 (75) | 75 | 72 (75) |
| Osäkerhet K _{pA} | dB(A) | 3 | | | |
| Ljudeffektsnivå L _{wA} + Osäkerhet K _{wA} (CX) | dB(A) | 88 (90) | 88 (92) | 91 (91) | 88 (92) |
| Mått och vikt | | | | | |
| Längd | mm | 380 | | | |
| Bredd (CX) | mm | 360 (370) | | | |
| Höjd | mm | 930 | | | |
| Typisk driftvikt (CX) | kg | 25,2 (27,5) | | | |

| Typ | HD 6/13 C | | HD 6/13 C | | HD 6/13 C | | HD 6/13 C | |
|--|------------------|-------------|------------|--|-----------|-----|-----------|--|
| | | | HD 6/13 CX | | | | | |
| | | AR | GB | | KAP | | SA | |
| Nätförsörjning | | | | | | | | |
| Spänning | V | 220 | 230...240 | | 220 | | | |
| Strömart | Hz | 1~50 | | | 1~ 60 | | | |
| Anslutningseffekt | kW | 2,9 | | | 2,9 | 2,8 | | |
| Säkring (trög, typ C) | A | 16 | 13 | | 15 | 13 | | |
| Skydd | -- | IPX5 | | | | | | |
| Förlängningsladd 30 m | mm ² | 2,5 | | | | | | |
| Vattenanslutning | | | | | | | | |
| Inmatningstemperatur (max.) | °C | 60 | | | | | | |
| Inmatningsmängd (min.) | l/min | 13 | | | | | | |
| Sughöjd ur öppen behållare (20 °C) | m | 0,5 | | | | | | |
| Inmatningsstryck (max.) | MPa | 1 | | | | | | |
| Prestanda | | | | | | | | |
| Arbetstryck vatten (med standardmunstycke) | MPa | 13 | | | | | 12,5 | |
| Standardmunstyckets storlek | -- | 038 | | | 042 | 043 | | |
| Max. driftövertryck | MPa | 19 | | | 18 | | | |
| Matningsmängd, vatten | l/min | 9,8 | | | 10,0 | | | |
| Insugning av rengöringsmedel | l/h | 0...25 | | | | | | |
| Handsprutans rekylkraft (max.) | N | 26,6 | | | | | | |
| Beräknade värden enligt EN 60335-2-79 | | | | | | | | |
| Hand-Arm Vibrationsvärde | | | | | | | | |
| Hand-Arm Vibrationsvärde | m/s ² | 4,1 | | | 3,7 | | | |
| Osäkerhet K | m/s ² | 0,9 | | | | | | |
| Ljudtrycksnivå L _{pA} (CX) | dB(A) | 72 (75) | | | 73 | | | |
| Osäkerhet K _{pA} | dB(A) | 3 | | | | | | |
| Ljudeffektsnivå L _{WA} + Osäkerhet K _{WA} (CX) | dB(A) | 88 (92) | | | 89 | | | |
| Mått och vikt | | | | | | | | |
| Längd | mm | 380 | | | | | | |
| Bredd (CX) | mm | 360 (370) | | | | | | |
| Höjd | mm | 930 | | | | | | |
| Typisk driftvikt (CX) | kg | 25,2 (27,5) | | | 25,2 | | | |



Lue tämä alkuperäisiä ohjeita ennen laitteesi käyttämistä, säilytä käyttöohje myöhempiä käyttöä tai mahdollista myöhempiä omistajaa varten.

Sisällysluettelo

| | | |
|--|----|---|
| Laitteen osat | FI | 1 |
| Turvaohjeet | FI | 1 |
| Käyttötarkoitus | FI | 2 |
| Turvalliset | FI | 2 |
| Ympäristönsuojelu | FI | 2 |
| Ennen käyttöönottoa | FI | 3 |
| Käyttöönotto | FI | 3 |
| Käyttö | FI | 4 |
| Kuljetus | FI | 6 |
| Säilytys | FI | 6 |
| Hoito ja huolto | FI | 6 |
| Häiriöapu | FI | 7 |
| Varusteet ja varaosat | FI | 7 |
| Takuu | FI | 7 |
| EY-vaatimustenmukaisuusva- kuutus | FI | 8 |
| Tekniset tiedot | FI | 9 |

Laitteen osat

Käännä esiin alussa oleva kuvasivu

- Suutin
- Suuttimen merkintä
- Ruiskuputki EASY!Lock
- Käsiikäyttöinen ruiskupistooli EASY!Force
- Varmistuspidätyspinne
- Laukaisuvipu
- Turvavipu
- Korkeapaineletku EASY!Lock
- Kumihihna (ei koneissa, joissa on letkukela)
- Ruiskuputken pidike lukituksella, kuljetusta varten
- Laitekytkin
- Kantokahva
- Ruiskuputkipidike
- Suurpaineliitäntä EASY!Lock
- Tartuntakahva
- Vesiliitäntä
- Puhdistusaineen imuletku varustettuna suuttimella ja puhdistusaineen annostelulla
- Sihti

- Letkuliitin
- Hattumutteri
- Pyöränkapseli
- Liukujalas/seisontajalas
- Suuttimen säilytyspaikka roottorisuuttimelle (roottorisuutin kuuluu vain version HD...Plus toimitukseen)
- Suuttimen säilytyspaikka kolmoissuuttimelle
- Pintapuhdistimen kuljetuspidike
- Työntöaisan lukituksen vapautus
- Työntöaisa, alhaalla (sisään työnnettynä)
- Työntöaisa, ylhäällä (ulos vedettynä)
- Letkuteline
- Johdon pidike
- Ruiskuputkipidike ilman lukitusta
- Letkurumpu
- Kiertokampi

Väritunnukset

- Puhdistusprosessin käyttöelimet ovat keltaisia.
- Huollon ja servicen käyttöelimet ovat vaaleanharmaat.

Turvaohjeet

- Turvaohje nro 5.951-949.0 on ehdottomasti luettava ennen laitteen ensimmäistä käyttökertaa!
- Kunkin maan lainlaatijan säätämiä, korkeapainepesulaitteita koskevia kansallisia määräyksiä on noudatettava.
- Kunkin maan lainlaatijan säätämiä, työturvallisuutta koskevia kansallisia määräyksiä on noudatettava. Korkeapainepesulaitteet on tarkastettava säännöllisin väliajoin ja tarkastuksen tulokset on tallennettava kirjallisesti.
- Laitetta/varusteita ei saa muuttaa.

Vaarallisuusasteet

⚠ VAARA

Huomautus välittömästi uhkaavasta vaarasta, joka voi aiheuttaa vakavan ruumiinvamman tai johtaa kuolemaan.

⚠ VAROITUS

Huomautus mahdollisesta vaarallisesta tilanteesta, joka voi aiheuttaa vakavan ruumiinvamman tai voi johtaa kuolemaan.

⚠ VARO

Huomautus mahdollisesta vaarallisesta tilanteesta, joka voi aiheuttaa vähäisiä vammoja.

HUOMIO

Huomautus mahdollisesta vaarallisesta tilanteesta, joka voi aiheuttaa aineellisia vahinkoja.

Laitteessa olevat symbolit



Epäasianmukaisesti käytettyinä suurpainesuihkut voivat olla vaarallisia. Suihkua ei saa suunnata ihmisiin, eläimiin, jännitteellisiin sähkövarusteisiin tai itse laitteeseen.

Voimassa olevien määräysten mukaan laitetta ei saa käyttää milloinkaan juomavesiverkossa ilman järjestelmäerotintinta. Tällöin on käytettävä KÄRCHER:in soveltuvaa järjestelmäerotintinta tai vaihtoehtoisesti normin EN 12729 tyyppi BA mukaista järjestelmäerotintinta.

Vesi, joka on valunut järjestelmäerotintimen lävitse, ei ole juomakelpoista.



Käyttötarkoitus

Käytä tätä painepesuria ainoastaan

- puhdistamiseen matalapainesuihkulla ja puhdistusaineella (esim. koneet, ajoneuvot, rakennukset ja työkalut),
- puhdistamiseen korkeapainesuihkulla ilman pesuainetta (esim. julkisivut, terrassit, puutarhalaitteet).

Suosittelemme sitkeiden likaantumien poistamiseen roottorisuihutin (roottorisuihutin kuuluu vain version HD...Plus toimitukseen)

Veden laatuvaatimukset:

HUOMIO

Korkeapainelaitteistossa saa käyttää ainoastaan puhdasta vettä. Epäpuhtaudet johtavat ennenaikaiseen kulumiseen tai kerrostumien muodostumiseen.

Jos käytetään recycling-vettä, seuraavia raja-arvoja ei saa ylittää:

| | |
|---|--|
| pH-arvo | 6,5...9,5 |
| sähkönjohtokyky * | Tuoreveden sähköjohtavuus +1200 µS/cm |
| erotettavissa olevat aineet ** | < 0,5 mg/l |
| poisuodatettavissa olevat aineet *** | < 50 mg/l |
| Hiilivedyt | < 20 mg/l |
| Kloridi | < 300 mg/l |
| Sulfaatti | < 240 mg/l |
| Kalsium | < 200 mg/l |
| Kokonaiskovuus | < 28 °dH < 50 °TH < 500 ppm (mg CaCO ₃ /l) |
| Rauta | < 0,5 mg/l |
| Mangaani | < 0,05 mg/l |
| Kupari | < 2 mg/l |
| Aktiivikloori | < 0,3 mg/l |
| ei saa haista epämiellyttävälle | |
| * Maksimi yhteensä 2000 µS/cm | |
| * Näytetilavuus 1 l, laskeutusaika 30 minuuttia | |
| *** ei hankaavia aineita | |

Turvalaitteet

Turvalaitteet on tarkoitettu käyttäjän suojaamiseksi loukkaantumiselta, eikä niitä saa poistaa käytöstä, eikä niiden toimintoa saa ohittaa.

Painekytkin

Kun käsiruiskupistoolin liipaisin päästetään irti, painekytkin kytkee pumpun pois päältä, suurpainesuihku pysähtyy. Kun liipaisimesta vedetään, pumppu kytkeytyy taas päälle.

Ympäristönsuojelu

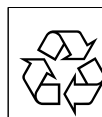

Pakkausmateriaalit ovat kierrätettäviä. Älä käsittele pakkaus- ja kotitalousjätteenä, vaan toimita ne jätteiden kierrätykseen.

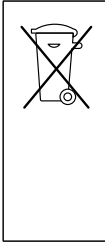

Käytetyt laitteet sisältävät arvokkaita kierrätettäviä materiaaleja, jotka tulisi toimittaa kierrätykseen. Paristoja, öljyjä ja samankaltaisia aineita ei saa päästää ympäristöön. Tästä syystä toimittakuluneet laitteet asianmukaisesti keräyspisteisiin.

Sähkö- ja elektroniikkalaitteet sisältävät usein rakenneosia, jotka voivat aiheuttaa mahdollisen vaaran ihmisten terveydelle ja ympäristölle, jos niitä käsitellään väärin tai ne hävitetään väärin. Nämä rakenneosat ovat kuitenkin tarpeellisia, jotta laite toimisi asianmukaisesti. Tällä symbolilla merkityjä laitteita ei saa hävittää tavallisena talousjätteenä.

Huomautuksia materiaaleista (REACH)

Ajantasaisia tietoja ainesosista löytyy osoitteesta:

www.kaercher.com/REACH

Ennen käyttöönottoa

Varusteiden asennus

→ Kiinnitä pyöränkapselit.

Huomautus: EASY!Lock-järjestelmä yhdistää komponentit pikakierteellä vain yhdellä kierroksella nopeasti ja varmasti.

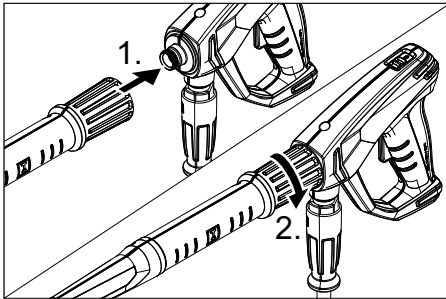

→ Asenna suutin suihkuputkeen (säätörenkaan merkintä ylöspäin) ja kiristä käsihankkuteen (EASY!Lock).

→ Yhdistä ruiskuputki käsihankkuteeseen ruiskupistooliin ja kiristä käsin (EASY!Lock).

→ Avaa työntöaisan lukitus.

→ Vedä työntöaisa ulos päätyasentoon asti.

Koneet, joissa ei ole letkukelaa:

→ Yhdistä korkeapaineletku käsihankkuteeseen ruiskupistooliin ja laitteen korkeapaineliitäntään ja kiristä käsin (EASY!Lock).

Koneet, joissa on letkukela:

→ Työnnä kiertokampi letkukelan akseliin, kunnes se lukkiutuu.

→ Suorista korkeapaineletku ennen sen kelaamista.

→ Kelaat korkeapaineletku tasaisesti kerroksittain letkukelalle kiertokampea kiertämällä. Valitse kiertosuunta siten, että korkeapaineletku ei nurjahda.

→ Yhdistä korkeapaineletku käsihankkuteeseen ruiskupistooliin ja kiristä käsin (EASY!Lock).

Käyttöönotto

△ VAROITUS

Loukkaantumiskaava! Laitteen, varusteiden, tulojohtojen ja liitäntöjen on oltava moitteettomassa kunnossa. Jos kunto ei ole moitteeton, laitetta ei saa käyttää.

Sähköliitäntä

△ VAARA

Sähköiskun aiheuttama loukkaantumiskaava.

– Laitteen tulee ehdottomasti olla liitettynä sähköverkkoon sähköpistokkeella. Kiinteä sähköverkkoon liittäminen on kielletty. Pistoke toimii erottimena sähköverkosta.

– Käytetyn jatkojohtojen pistokkeen ja kytkimen on oltava vesitiiviis.

– Käytä riittävän suuren poikkileikkauksen omaavaa jatkojohtoa (katso "Tekniset tiedot") ja vedä se kokonaan ulos kelalta.

Liitäntäarvot katso tyyppikilpi/tekniset tiedot.

→ Kelaat verkkojohtoa ulos kelalta ja levitä alustalle.

→ Liitä virtapistoke pistorasiaan.

Vesiliitäntä

Liitäntä vesijohtoon

⚠ VAROITUS

Noudata vesilaitoksen ohjeita.

Voimassa olevien määräysten mukaan laitetta ei saa käyttää milloinkaan juomavesiverkossa ilman järjestelmäerotintinta. Tällöin on käytettävä KÄRCHER'in soveltuvaa järjestelmäerotinta tai vaihtoehtoisesti normin EN 12729 tyyppi BA mukaista järjestelmäerotinta.



Vesi, joka on valunut järjestelmäerotinimen lävitse, ei ole juomakelpoista.

⚠ VARO

Liitä järjestelmäerotin aina vedensyöttöön, ei koskaan suoraan laitteeseen.

Katso liitäntäarvot teknisistä tiedoista.

→ Liitä tuloletku (vähimmäispituus 7,5 m, vähimmäisläpimitta 1/2") laitteen vesiliitäntään ja tulovesiliitäntään (esim. vesihanaan).

Huomautus:

Tuloletku ei sisälly tuotteen toimitukseen.

→ Avaa veden syöttöputki.

Veden ottaminen avoimista säiliöistä

→ Kiinnitä suodattimella varustettu imuletku (tilausnumero 4.440-238.0) vesiliittimeen.

→ Laitteen ilmaus:
Kierrä suutin irti suihkuputkesta.
Anna laitteen käydä niin kauan, kunnes vedessä ei enää ole ilmakuplia.
Anna laitteen käydä n. 10 sekuntia - sammuta sitten. Toista toimenpide useaan kertaan.

→ Kytke laite pois päältä ja kierrä suutin kiinni.

Käyttö

⚠ VAARA

Räjähdyksivaara!

Älä suihkuta mitään palavia nesteitä.

Käytettäessä laitetta vaara-alueilla (esim. huoltoasemilla) on noudatettava vastaavia turvallisuusmääräyksiä.

Loukkaantumiskaava! Pidä puhdistustyötä tehtäessä molemmin käsin kiinni käsiruiskupistoolista ja ruiskuputkesta.

Loukkaantumiskaava! Liipaisinvipua ja varmistusvipua ei saa lukita käytön aikana.

Loukkaantumiskaava! Ota yhteys asiakaspalveluun, jos varmistusvipu on vahingoittunut.

Loukkaantumiskaava suurpainevesisuihukun johdosta. Ennen kaikkia töitä laitteelle on käsiruiskupistoolissa oleva lukitusvaste työnnettävä eteen.

⚠ VARO

Moottorien pesu on sallittu vain paikoissa, joissa on asianmukainen öljynerotin (ympäristönsuojelu)

Käsiikäyttöisen ruiskupistoolin avaaminen/sulkeminen

→ Käsiikäyttöisen ruiskupistoolin avaaminen:
Paina varmistusvipua ja liipaisinvipua.

→ Käsiikäyttöisen ruiskupistoolin sulkeminen:
Vapauta varmistusvipu ja liipaisinvipu.

Käyttö suurpaineella

Laitetta voidaan käyttää sen ollessa pysyvässä tai pitkällä.

Huomautus:

Laitte on varustettu painekeytimellä. Moottori käynnistyy vain silloin, kun käsiruiskupistooli on avattu.

→ Letkurummulla varustettu laite:

Vedä korkeapaineletku kokonaan ulos letkukelailta.

→ Aseta laitekytkin asentoon "I".

→ Poista käsiikäyttöisen ruiskupistoolin varmistus työntämällä varmistinsalpa taaksepäin.

→ Avaa käsiruiskupistooli.

Suihkutyyppien valinta

→ Sulje käsiruiskupistooli.

→ Käännä suuttimen runkoa, kunnes haluamasi symboli on merkinnän kohdalla:

| | |
|--|---|
| | Pyöreä korkeapainesuihku (0°) erittäin pinttyneen lian puhdistamiseen |
| | Pienpainelaakasuihku (CHEM) on tarkoitettu puhdistusainekäyttöön tai puhdistukseen pienellä paineella |
| | Laakakorkeapainesuihku (25°) lian puhdistamiseen laajoilta pinnoilta |

Käyttö puhdistusaineella

⚠ **VAROITUS**

Sopimattomat puhdistusaineet saattavat vahingoittaa laitetta tai puhdistettavaa kohdetta. Käytä vain Kärcher:in hyväksymiä puhdistusaineita. Noudata puhdistusaineiden mukana tulleita annostelusuosituksia ja käyttöohjeita. Suojaa ympäristöä käyttämällä puhdistusaineita säästeliäästi.

Noudata puhdistusaineiden turvallisuusohjeita.

Kärcher-puhdistusaineet takaavat häiriötönnän työskentelyn. Kysy meiltä neuvoa tai pyydä luettelomme tai lisätietoja puhdistusaineista.

- Irrota puhdistusaineen imuletku.
- Säädä puhdistusaineliuoksen käyttömäärä puhdistusainesuodattimesta.
- Ripusta puhdistusaineletku astiaan, jossa on puhdistusaineliuotinta.
- Aseta suutin kohtaan "CHEM".

Suosittelvat puhdistusmenetelmät

- Suihkuta puhdistusainetta säästeliäästi kuivalle pinnalle ja anna sen vaikuttaa (ei kuivua).
- Huuhtelee irrotettu lika suurpainesuihkulla pois.
- Aseta käytön jälkeen puhdistusainesuodattimen imumäärä maksimaaliselle määrälle.
- Käynnistä laite ja huuhtelee minuutin ajan.

Käytön keskeytys

- Sulje käsiruiskupistooli. Laite kytkeytyy pois päältä.
- Varmista käsikäyttöinen ruiskupistooli työntämällä varmistinsalpa eteenpäin.

Huomautus:

Kun laite kytketään pois päältä, vedenpainetta lasketaan noin 70%. Tällöin käsiruiskupistooliin liipaisimen painamisvoima pienenee ja laitteen käyttöikä suurenee.

Keskeytyksen jälkeen:

- Poista käsikäyttöisen ruiskupistoolin varmistus työntämällä varmistinsalpa taaksepäin.
- Avaa käsiruiskupistooli. Laite kytkeytyy jälleen päälle.

Laitteen kytkeminen pois päältä

- Sulje veden syöttöputki.
- Avaa käsiruiskupistooli.
- Käynnistä pumppu laitekytkimellä, ja anna sen käydä 5–10 sekuntia.
- Sulje käsiruiskupistooli.
- Aseta laitekytkin asentoon "0/OFF".
- Vedä virtapistoke pistorasiasta. Huolehdi, ettei koske pistokkeeseen, kun kätesi on märät tai kosteat.
- Irrota vesiliitäntä.
- Käytä käsiruiskua niin kauan, kunnes laitteessa ei enää ole painetta.
- Varmista käsikäyttöinen ruiskupistooli työntämällä varmistinsalpa eteenpäin.

Laitteen säilytys

- Aseta ruiskuputki käsiruiskupistooliineen ruiskuputkipidikkeeseen ja lukitse kannattimeen.
- Kierrä liitäntäkaapeli kaapelinpitimen ympärille.
- Kela korkeapaineletku kiepille ja ripusta kieppi letkunpitimeen ja varmista paikalleen kumihihnalla. tai Kela korkeapaineletku letkukelalle. Käännä veivin kahva sisään.
- Kiinnitä pistoke kiinnittimeensä.
- Paina työntöaisan lukituksen vapautinta ja työnnä työntöaisa sisään.

Suojaaminen pakkaselta

HUOMIO

Pakkanen rikkoo huolimattomasti vedestä tyhjennetyin laittein.

Säilytä laitetta paikassa, jonka lämpötila ei laske nollan alapuolelle.

Jos laitetta ei voi säilyttää pakkasvapaassa paikassa:

- Poista vesi.
- Pumppaa laitteen läpi tavallista jäänestoainetta.

Huomautus:

Käytä kaupasta saatavaa autojen glykoli-pohjaista jäätyminenestoainetta.

Noudata jäätyminenestoaineen valmistajan ilmoittamia käyttöohjeita.

- Anna laitteen käydä enintään 1 min, kunnes pumppu ja johdot ovat tyhjä.

Kuljetus

⚠ VARO

Loukkaantumis- ja vaurioitumisvaara! Huomioi kuljetettaessa laitteen paino.

HUOMIO

Suojaa liipaisinvipu kuljetuksen aikana vaurioilta.

- Kun siirrät laitetta pitempiä matkoja, vedä laitetta työntöaisasta perässäsi.
- Kanna laitetta sen kantokahvoista.
- Vedä laitetta portaissa ylös portaalta portaalle. Liukujalokset suojaavat koteloa vaurioilta.
- Kun kuljetat laitetta ajoneuvoissa, varmista laite liukumisen ja kaatumisen varalta kulloinkin voimassa olevien ohjesääntöjen mukaisesti.

Pintapuhdistimen kuljetuspidike

- Pistä pintapuhdistimen liitin painepesurin tappiliittimeen.
- Avaa hattumutteria n. 1 kierros.

Nosturikuljetus

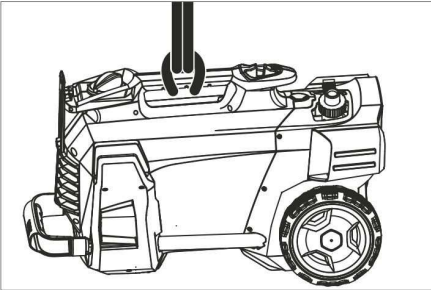

- Kiinnitä nostolaite laitteen kantokahvaan.

Turvallisuusohjeet nosturilla nostamiseen

⚠ VAARA

Laitteen putoamisesta aiheutuva loukkaantumisvaara.

- Noudata paikallisia tapaturmantorjuntamääräyksiä ja turvaohjeita.
- Tarkasta ennen jokaista nosturilla tapahtuvaa siirtoa, että kantokahva ei ole vahingoittunut.

- Tarkasta ennen jokaista nosturilla tapahtuvaa siirtoa, että nostovälineet eivät ole vahingoittuneet.
- Nosta laitetta vain kantokahvasta.
- Älä käytä nostoketjuja.
- Varmista nostolaite kuorman tahattoman irtoamisen varalta.
- Poista ruiskuputki käsiruiskupistooleineen, suuttimet, pintapuhdistin ja muut irtonaiset esineet ennen nosturilla tapahtuvaa siirtoa.
- Älä siirrä noston aikana mitään esineitä laitteen mukana.
- Konetta saavat siirtää nosturia käyttäen vain sellaiset henkilöt, jotka ovat saaneet opastuksen nosturin käyttämiseen.
- Älä koskaan seiso kuorman alla.
- Huolehdi siitä, että nosturin vaara-alueella ei ole henkilöitä.
- Älä jätä laitetta riippumaan nosturista ilman valvontaa.

Säilytys

⚠ VARO

Loukkaantumis- ja vaurioitumisvaara! Huomioi säilytettäessä laitteen paino.

Tätä laitetta saa säilyttää vain sisätiloissa.

Hoito ja huolto

⚠ VAARA

Odottamatta käynnistyvä laite ja sähköisku aiheuttavat loukkaantumisvaaran.

Virtapistoke on vedettävä irti pistorasiasta ennen kaikkia laitteeseen kohdistuvia töitä.

Turvatakkastussopimus/ huoltosopimus

Voit solmia säännöllisen turvatakkastussopimuksen tai huoltosopimuksen myyjäliikkeesi kanssa. Kysy meiltä neuvoa.

Jokaisen käyttökerran jälkeen

- Tarkasta sähköliitoskaapeli vaurioiden varalta (sähköiskun vaara), jos kaapeli on vaurioitunut, anna välittömästi valtuutetun asiakaspalvelun / sähköammattilaisen vaihtaa kaapeli.
- Tarkasta, onko korkeapaineletkussa vaurioita (murtumisvaara). Vaihda vaurioitunut korkeapaineletku välittömästi.

- Tarkasta laitteen (pumppu) tiiviys. 3 laitteen alapuolelle tippuvaa vesipisaraa minuutissa on sallittua. Jos vettä vuotaa enemmän, ota yhteys asiakaspalveluun.

Viikoittain

- Puhdista vesiliitännän sihti.
- Puhdista puhdistusaineen imuletkun suodatin.

Joka 500. käyttötunti, vähintään vuosittain

- Anna asiakaspalvelun suorittaa laitteen huolto.

Puhdista vesiliitännän sihti

- Kierrä hattumutteri irti.
- Vedä letkuliitin sihtineen ulos.
- Puhdista ja huuhtele siivilä ulkopuolelta.

Huomautus:

Asemoi letkuliittimen kuusiokanta laitteen liittimeen.

- Aseta letkuliitin sihtineen paikalleen ja kiristä hattumutteri.

Häiriöapu

⚠ VAARA

Odottamatta käynnistyvä laite ja sähköisku aiheuttavat loukkaantumisvaaran.

- *Viirtapistoke on vedettävä irti pistorasista ennen kaikkia laitteeseen kohdistuvia töitä.*
- *Anna valtuutetun asiakaspalvelun tarkastaa ja korjata sähkölaitteet.*
- *Ota yhteys valtuutettuun asiakaspalveluun häiriötapauksissa, joita ei ole lueteltu tässä luvussa, jos olet epävarma tai, jos tässä ohjeessa niin neuvotaan.*

Laite ei toimi

- Tarkasta sähköliitosjohto
- Tarkasta verkkojännite.
- Jos laite on ylikuumentunut:
Aseta valintakytkin asentoon "0".
Anna laitteen jäähtyä vähintään 15 minuuttia.
Aseta laitekytkin asentoon "1".
- Jos kyseessä on sähkövika, ota yhteys asiakaspalveluun.

Laitteeseen ei tule painetta

- Aseta suutin kohtaan "Korkeapaine".
- Ilmaa laite (katso kohtaa "Käyttöönotto").
- Puhdista vesiliitännän sihti.
- Tarkista vedentulomäärä (katso Tekniset tiedot).
- Puhdista suutin.
- Vaihda suutin uuteen.
- Ota tarvittaessa yhteys asiakaspalveluun.

Pumppu ei ole tiivis

3 tippaa vettä minuutissa on luvallista, ja ne voivat tulla ulos laitteen alapuolelta.

- Jos laite on hyvin epätiivis, tarkastuta se asiakaspalvelussa.

Pumppu nakuttaa

- Tarkasta veden ja puhdistusaineen imuletkujen tiiviys.
- Säädä puhdistusainesuodattimen imumäärä pienimpään arvoon.
- Ilmaa laite (katso kohtaa "Käyttöönotto").
- Ota tarvittaessa yhteys asiakaspalveluun.

Laite ei ime puhdistusainetta

- Aseta suutin kohtaan "CHEM".
- Suurena puhdistusainesuodattimen imumäärää.
- Tarkasta/puhdista puhdistusaineen imuletku ja suodatin
- Ota tarvittaessa yhteys asiakaspalveluun.

Varusteet ja varaosat

Käytä vain alkuperäisiä tarvikkeita ja varaosia. Ne takaavat laitteen turvallisen ja häiriöttömän toiminnan.

Tietoja tarvikkeista ja varaosista on sivustolla www.kaercher.com.

Takuu

Kussakin maassa ovat voimassa valtuuttamamme myyntiorganisaation julkaisemat takuuehdot. Materiaali- ja valmistusvirheitä aiheutuvat virheet laitteessa korjaamme takuuaikana maksutta. Takuutapauksessa ota yhteys ostotositteen kanssa jälleenympöön tai lähimpään valtuutettuun huoltoon.

EY- vaatimustenmukaisuusvakuutus

Vakuutamme, että alla mainitut tuotteet vastaavat suunnittelultaan ja rakenteeltaan sekä valmistustavaltaan EU-direktiivien asianomaisia turvallisuus- ja terveystuotteita. Jos tuotteeseen/tuotteisiin tehdään muutoksia, joista ei ole sovittu kanssamme, tämä vakuutus ei ole enää voimassa.

Tuote: korkeapainepesuri

Tyyppi: 1.520-xxx

Yksiselitteiset EU-direktiivit

2006/42/EY (+2009/127/EY)

2014/30/EU

2000/14/EY

Sovelletut harmonisoidut standardit

EN 60335-1

EN 60335-2-79

EN 55014-1: 2006+A1: 2009+A2: 2011

EN 55014-2: 2015

EN 62233: 2008

EN 61000-3-2: 2014

EN 61000-3-3: 2008

HD 5/12 C, HD 5/12 CX, HD 513 C, HD 5/13 CX

EN 61000-3-11: 2000

HD 5/15 C, HD 5/15 CX, HD 5/17 C, HD 5/17 CX, HD 6/13 C, HD 6/13 CX

Sovellettu yhdenmukaisuuden analysointimenetelmä

2000/14/EY: Liite V

Äänen tehotaso dB(A)

HD 5/12 C, HD 5/13 C, HD 5/15 C, HD 5/17 C, HD 6/13 C

Mitattu: 86

Taattu: 88

HD 5/12 CX, HD 5/13 CX, HD 5/17 CX, HD 6/13 CX

Mitattu: 89

Taattu: 92

HD 5/15 CX

Mitattu: 87

Taattu: 90

Allekirjoittaneet toimivat yrityksen johton puolesta ja sen valtuuttamina.

H. Jenner
Chief Executive Officer

S. Reiser
Head of Approbation

Dokumentointivaltuutettu:
S. Reiser

Alfred Kärcher GmbH & Co. KG
Alfred-Kärcher-Str. 28 - 40
71364 Winnenden (Germany)
Puh.: +49 7195 14-0
Faksi: +49 7195 14-2212

Winnenden, 2017/03/01

Tekniset tiedot

| Tyyppi | HD 5/11 C | HD 5/12 C | HD 5/12 C | HD 5/12 C | |
|---|------------------|------------|------------|------------|------|
| | | HD 5/12 CX | HD 5/12 CX | HD 5/12 CX | |
| | AU | EU | GB | CH | |
| Verkkoliitântä | | | | | |
| Jännite | V | 240 | 230 | 230...240 | 230 |
| Virtatyyppi | Hz | 1~ 50 | | | |
| Liitosjohto | kW | 2,1 | 2,5 | 2,5 | 2,2 |
| Sulake (hidas, tyyppi C) | A | 10 | 16 | 13 | 10 |
| Suojatyyppi | -- | IPX5 | | | |
| Jatkokaapeli 30 m | mm ² | 2,5 | | | |
| Vesiliitântä | | | | | |
| Tulolämpötila (maks.) | °C | 60 | | | |
| Tulomäärä (min.) | l/min | 12 | | | |
| Imukorkeus otettaessa vettä avosäiliöstä (veden lämpötila 20°C) | m | 0,5 | | | |
| Tulopaine (maks.) | MPa | 1 | | | |
| Suoritustiedot | | | | | |
| Käyttöpaine, vesi (vakiosuuttimella) | MPa | 11 | 12 | 12 | 11,5 |
| Vakiosuuttimen suutinkoko | -- | 038 | 035 | 035 | 038 |
| Maks. käyttölipaine | MPa | 17,1 | 17,5 | 17,5 | 17,1 |
| Syöttömäärä, vesi | l/min | 8,3 | | | |
| Puhdistusaineen imeminen | l/h | 0...25 | | | |
| Maks. käsiruiskupistoolin taikaiskuvoima | N | 21,3 | | | |
| Mitatut arvot EN 60335-2-79 mukaisesti | | | | | |
| Käsi-käsivarsi värinäarvo | m/s ² | 3,6 | | | |
| Epävarmuus K | m/s ² | 0,9 | | | |
| Äänenpainetaso L _{pA} (CX) | dB(A) | 72 (75) | | | |
| Epävarmuus K _{pA} | dB(A) | 3 | | | |
| Äänitehotaso L _{WA} + epävarmuus K _{WA} (CX) | dB(A) | 88 (92) | | | |
| Mitat ja painot | | | | | |
| Pituus | mm | 380 | | | |
| Leveys (CX) | mm | 360 (370) | | | |
| Korkeus | mm | 930 | | | |
| Tyypillinen käyttöpaino (CX) | kg | 24,2 | 23,7 (26) | | |

| Tyyppi | | HD 5/12 C | HD 5/12 C | HD 5/12 C | HD 5/13 C |
|---|------------------|-------------|-----------|-----------|------------|
| | | HD 5/12 CX | | | HD 5/13 CX |
| | | AU | KAP | SA | EU |
| Verkkoliitäntä | | | | | |
| Jännite | V | 240 | 220 | | 230 |
| Virtatyyppi | Hz | 1~ 50 | 1~60 | | 1~50 |
| Liitosjohto | kW | 2,2 | 2,4 | | 2,6 |
| Sulake (hidas, tyyppi C) | A | 10 | 15 | 13 | 16 |
| Suojatyyppi | -- | IPX5 | | | |
| Jatkokaapeli 30 m | mm ² | 2,5 | | | |
| Vesiliitäntä | | | | | |
| Tulolämpötila (maks.) | °C | 60 | | | |
| Tulomäärä (min.) | l/min | 12 | | | |
| Imukorkeus otettaessa vettä avosäiliöstä (veden lämpötila 20°C) | m | 0,5 | | | |
| Tulopaine (maks.) | MPa | 1 | | | |
| Suoritus tiedot | | | | | |
| Käyttöpaine, vesi (vakiosuuttimella) | MPa | 11,5 | 12 | 13 | |
| Vakiosuuttimen suutinkoko | -- | 038 | 036 | 034 | |
| Maks. käyttöylipaine | MPa | 17,1 | 18 | 17,5 | |
| Syöttömäärä, vesi | l/min | 8,3 | | | |
| Puhdistusaineen imeminen | l/h | 0...25 | | | |
| Maks. käsiruiskupistoolin takaiskuvoima | N | 21,3 | | | 22,2 |
| Mitatut arvot EN 60335-2-79 mukaisesti | | | | | |
| Käsi-käsivarsi värinäarvo | m/s ² | 3,6 | 4,2 | 3,6 | |
| Epävarmuus K | m/s ² | 0,9 | | | |
| Äänenpainetaso L _{pA} (CX) | dB(A) | 72 (75) | 74 | 72 (75) | |
| Epävarmuus K _{pA} | dB(A) | 3 | | | |
| Äänitehotaso L _{WA} + epävarmuus K _{WA} (CX) | dB(A) | 88 (92) | 90 | 88 (92) | |
| Mitat ja painot | | | | | |
| Pituus | mm | 380 | | | |
| Leveys (CX) | mm | 360 (370) | | | |
| Korkeus | mm | 930 | | | |
| Tyypillinen käyttöpaino (CX) | kg | 24,2 (26,4) | 25,2 | 23,7 (26) | |

| Tyyppi | | HD 5/15 C | HD 5/17 C | HD 5/17 C | HD 6/13 C |
|---|------------------|-------------|------------|-------------|------------|
| | | HD 5/15 CX | HD 5/17 CX | HD 5/17 CX | HD 6/13 CX |
| | | EU | EU | KAP | EU |
| Verkkoliitäntä | | | | | |
| Jännite | V | 230 | | 220 | 230 |
| Virtatyyppi | Hz | 1~ 50 | | 1~60 | 1~ 50 |
| Liitosjohto | kW | 2,8 | 3,0 | 3,0 | 2,9 |
| Sulake (hidas, tyyppi C) | A | 16 | | 15 | 16 |
| Suojatyyppi | -- | IPX5 | | | |
| Jatkokaapeli 30 m | mm ² | 2,5 | | | |
| Vesiliitäntä | | | | | |
| Tulolämpötila (maks.) | °C | 60 | | | |
| Tulomäärä (min.) | l/min | 12 | | | 13 |
| Imukorkeus otettaessa vettä avosäiliöstä (veden lämpötila 20°C) | m | 0,5 | | | |
| Tulopaine (maks.) | MPa | 1 | | | |
| Suoritustiedot | | | | | |
| Käyttöpaine vesi, vakiosuuttimella (XC) | MPa | 15 (15) | 17 (17) | 16,5 (16,5) | 13 (13) |
| Vakiosuuttimen suutinkoko | -- | 032 | 027 | 030 | 038 |
| Maks. käyttöliipaine | MPa | 20 | | | 19 |
| Syöttömäärä, vesi | l/min | 8,3 | 8,1 | 8,0 | 9,8 |
| Puhdistusaineen imeminen | l/h | 0...25 | | | |
| Maks. käsiruiskupistoolin taikaiskuvoima | N | 23,8 | 25,4 | | 26,6 |
| Mitatut arvot EN 60335-2-79 mukaisesti | | | | | |
| Käsi-käsivarsi värinäarvo | m/s ² | 2,4 | | | 4,1 |
| Epävarmuus K | m/s ² | 0,7 | | | 0,9 |
| Äänenpainetaso L _{PA} (CX) | dB(A) | 72 (74) | 72 (75) | 75 | 72 (75) |
| Epävarmuus K _{PA} | dB(A) | 3 | | | |
| Äänitehotaso L _{WA} + epävarmuus K _{WA} (CX) | dB(A) | 88 (90) | 88 (92) | 91 (91) | 88 (92) |
| Mitat ja painot | | | | | |
| Pituus | mm | 380 | | | |
| Leveys (CX) | mm | 360 (370) | | | |
| Korkeus | mm | 930 | | | |
| Tyypillinen käyttöpaino (CX) | kg | 25,2 (27,5) | | | |

| Tyyppi | | HD 6/13 C | HD 6/13 C | HD 6/13 C | HD 6/13 C |
|---|------------------|-------------|------------|-----------|-----------|
| | | | HD 6/13 CX | | |
| | | AR | GB | KAP | SA |
| Verkkoliitäntä | | | | | |
| Jännite | V | 220 | 230...240 | 220 | |
| Virtatyyppi | Hz | 1~50 | | 1~ 60 | |
| Liitosjohto | kW | 2,9 | | 2,9 | 2,8 |
| Sulake (hidas, tyyppi C) | A | 16 | 13 | 15 | 13 |
| Suojatyyppi | -- | IPX5 | | | |
| Jatkokaapeli 30 m | mm ² | 2,5 | | | |
| Vesiliitäntä | | | | | |
| Tulolämpötila (maks.) | °C | 60 | | | |
| Tulomäärä (min.) | l/min | 13 | | | |
| Imukorkeus otettaessa vettä avosäiliöstä (veden lämpötila 20°C) | m | 0,5 | | | |
| Tulopaine (maks.) | MPa | 1 | | | |
| Suoritustiedot | | | | | |
| Käyttöpaine, vesi (vakiosuuttimella) | MPa | 13 | | | 12,5 |
| Vakiosuuttimen suutinkoko | -- | 038 | | 042 | 043 |
| Maks. käyttölipaine | MPa | 19 | | 18 | |
| Syöttömäärä, vesi | l/min | 9,8 | | 10,0 | |
| Puhdistusaineen imeminen | l/h | 0...25 | | | |
| Maks. käsiruiskupistoolin takaiskuvoima | N | 26,6 | | | |
| Mitatut arvot EN 60335-2-79 mukaisesti | | | | | |
| Käsi-käsivarsi tärinäarvo | | | | | |
| Käsi-käsivarsi tärinäarvo | m/s ² | 4,1 | | 3,7 | |
| Epävarmuus K | m/s ² | 0,9 | | | |
| Äänenpainetaso L _{PA} (CX) | dB(A) | 72 (75) | | 73 | |
| Epävarmuus K _{PA} | dB(A) | 3 | | | |
| Äänitehotaso L _{WA} + epävarmuus K _{WA} (CX) | dB(A) | 88 (92) | | 89 | |
| Mitat ja painot | | | | | |
| Pituus | mm | 380 | | | |
| Leveys (CX) | mm | 360 (370) | | | |
| Korkeus | mm | 930 | | | |
| Tyypillinen käyttöpaino (CX) | kg | 25,2 (27,5) | | 25,2 | |



Πριν χρησιμοποιήσετε τη συσκευή σας για πρώτη φορά, διαβάστε αυτές τις πρωτότυπες οδηγίες χρήσης, ενεργήστε σύμφωνα με αυτές και κρατήστε τις για μελλοντική χρήση ή για τον επόμενο ιδιοκτήτη.

Πίνακας περιεχομένων

| | | |
|---|----|----|
| Στοιχεία συσκευής | EL | 1 |
| Υποδείξεις ασφαλείας | EL | 1 |
| Χρήση σύμφωνα με τους κανονισμούς | EL | 2 |
| Διατάξεις ασφαλείας | EL | 2 |
| Προστασία περιβάλλοντος | EL | 3 |
| Πριν τη θέση σε λειτουργία | EL | 3 |
| Έναρξη λειτουργίας | EL | 4 |
| Χειρισμός | EL | 4 |
| Μεταφορά | EL | 6 |
| Αποθήκευση | EL | 7 |
| Φροντίδα και συντήρηση | EL | 7 |
| Αντιμετώπιση βλαβών | EL | 8 |
| Εξαρτήματα και ανταλλακτικά | EL | 9 |
| Εγγύηση | EL | 9 |
| Δήλωση Συμμόρφωσης των ΕΕ | EL | 9 |
| Τεχνικά χαρακτηριστικά | EL | 10 |

Στοιχεία συσκευής

Παρακαλώ ξεδιπλώστε την εμπρόσθια σελίδα με τις εικόνες

- 1 Ακροφύσιο
- 2 Σήμανση ακροφυσίου
- 3 Άκαμπτος σωλήνας ψεκασμού EASY!Lock
- 4 Πιστόλι ψεκασμού χειρός EASY!Force
- 5 Κούμπωμα ασφαλείας
- 6 Σκανδάλη
- 7 Μοχλός ασφαλείας
- 8 Ελαστικός σωλήνας υψηλής πίεσης EASY!Lock
- 9 Ελαστική ταινία (όχι για συσκευές με τύμπανο εύκαμπτου σωλήνα)
- 10 Στήριγμα σωλήνα ψεκασμού με κολάρο, για τη μεταφορά
- 11 Διακόπτης συσκευής
- 12 Λαβή μεταφοράς
- 13 Θήκη σωλήνα ψεκασμού
- 14 Σύνδεση υψηλής πίεσης EASY!Lock
- 15 Λαβή
- 16 Υδραυλική σύνδεση

- 17 Ελαστικός σωλήνας αναρρόφησης απορρυπαντικού με φίλτρο και δοσομετρητή απορρυπαντικού
- 18 Σίτα
- 19 Στόμιο ελαστικού σωλήνα
- 20 Ρακόρ
- 21 Καπάκι τροχού
- 22 Πέδιλο ολίσθησης/Πέδιλο στάσης
- 23 Θήκη ακροφυσίων για το περιστρεφόμενο ακροφύσιο (το περιστρεφόμενο ακροφύσιο περιλαμβάνεται στη συσκευασία μόνο στην παραλλαγή HD...Plus)
- 24 Θήκη ακροφυσίων για τριπλό ακροφύσιο
- 25 Στήριγμα μεταφοράς για καθαριστή επιφανειών
- 26 Απασφάλιση λαβής ώθησης
- 27 Λαβή ώθησης, κάτω (κλειστή)
- 28 Λαβή ώθησης, επάνω (ανοιχτή)
- 29 Θήκη ελαστικού σωλήνα
- 30 Συγκρατητής καλωδίου
- 31 Στήριγμα σωλήνα ψεκασμού χωρίς κολάρο
- 32 Τύμπανο εύκαμπτου σωλήνα
- 33 Μανιβέλα

Αναγνωριστικό χρώματος

- Τα χειριστήρια για τη διαδικασία καθαρισμού είναι κίτρινα.
- Τα χειριστήρια για τη συντήρηση και το σέρβις είναι ανοικτά γκριζα.

Υποδείξεις ασφαλείας

- Πριν από την πρώτη χρήση διαβάστε οπωσδήποτε τις υποδείξεις ασφαλείας αρ. 5.951-949.0!
- Δώστε προσοχή στις εκάστοτε προδιαγραφές της εθνικής νομοθεσίας σχετικά με τις εκπομπές υγρών.
- Δώστε προσοχή στις εκάστοτε διατάξεις της εθνικής νομοθεσίας σχετικά με την αποτροπή ατυχημάτων. Οι συσκευές εκπομπής υγρών θα πρέπει να υποβάλλονται σε έλεγχο σε τακτικά διαστήματα και τα αποτελέσματα του ελέγχου θα πρέπει να καταγράφονται και να φυλάσσονται.
- Στη συσκευή και τα παρελκόμενα δεν επιτρέπεται να γίνει καμία τροποποίηση.

Επίπεδα ασφαλείας

⚠ ΚΙΝΔΥΝΟΣ

Υποδείξεις για άμεσα επαπειλούμενο κίνδυνο, ο οποίος μπορεί να έχει ως συνέπεια σοβαρό ή θανάσιμο τραυματισμό.

⚠ ΠΡΟΕΙΔΟΠΟΙΗΣΗ

Υποδείξεις για μια δυνητικά επικίνδυνη κατάσταση, η οποία μπορεί να έχει ως συνέπεια σοβαρό ή θανάσιμο τραυματισμό.

⚠ ΠΡΟΣΟΧΗ

Υπόδειξη για μια ενδεχομένως επικίνδυνη κατάσταση, η οποία μπορεί να οδηγήσει σε ελαφρό τραυματισμό.

ΠΡΟΣΟΧΗ

Υπόδειξη για μια δυνητικά επικίνδυνη κατάσταση, η οποία μπορεί να έχει ως συνέπεια υλικές ζημιές.

Σύμβολα στην συσκευή



Οι δέσμες υψηλής πίεσης μπορεί να αποδειχτούν επικίνδυνες σε περίπτωση μη ενδεδειγμένης χρήσης. Η δέσμη δεν πρέπει να κατευθύνεται πάνω σε άτομα, ζώα, ενεργοποιημένο ηλεκτρικό εξοπλισμό ή στην ίδια τη συσκευή.

Σύμφωνα με τους ισχύοντες κανονισμούς, η συσκευή δεν πρέπει ποτέ να λειτουργεί στο δίκτυο πόσιμου νερού χωρίς διαχωριστή συστήματος. Να χρησιμοποιηθεί ένας κατάλληλος διαχωριστής συστήματος της εταιρείας KÄRCHER ή, εναλλακτικά, ένας διαχωριστής συστήματος κατά EN 12729 Τύπος ΒΑ.

Το νερό που ρέει μέσα από ένα διαχωριστή συστήματος θεωρείται μη πόσιμο.



Χρήση σύμφωνα με τους κανονισμούς

Η παρούσα συσκευή καθαρισμού υψηλής πίεσης να χρησιμοποιείται αποκλειστικά για

- καθαρισμό με δέσμη χαμηλής πίεσης και απορρυπαντικό (π.χ. καθαρισμός μηχανημάτων, οχημάτων, οικοδομών, εργαλείων),
- καθαρισμό με δέσμη υψηλής πίεσης χωρίς απορρυπαντικό (π.χ. καθαρισμός προσόψεων κτιρίων, ταρασών, συσκευών κηπουρικής).

Για επίμονους ρύπους συνιστούμε ένα περιστρεφόμενο ακροφύσιο (περιλαμβάνεται στη συσκευασία μόνο στην παραλλαγή HD...Plus)

Απαιτήσεις ποιότητας του νερού:

ΠΡΟΣΟΧΗ

Ως μέσο υψηλής πίεσης να χρησιμοποιείται μόνο καθαρό νερό. Οι ρύποι προκαλούν πρόωγη φθορά και ιζηματογένεση στη συσκευή.

Σε χρήση με ανακυκλωμένο νερό δεν πρέπει να υπάρξει υπέρβαση των ακόλουθων οριακών τιμών.

| | |
|--|--|
| Τιμή pH | 6,5...9,5 |
| ηλεκτρική αγωγιμότητα * | Αγωγιμότητα φρέσκου νερού +1200 μS/cm |
| υλικό επικάθισης ** | < 0,5 mg/l |
| υλικό φιλτραρίσματος *** | < 50 mg/l |
| Υδρογονάνθρακες | < 20 mg/l |
| Χλωρίδια | < 300 mg/l |
| Θειικό οξύ | < 240 mg/l |
| Ασβέστιο | < 200 mg/l |
| Ολική σκληρότητα | < 28 °dH < 50 °TH < 500 ppm (mg CaCO ₃ /l) |
| Σίδηρος | < 0,5 mg/l |
| Μαγγάνιο | < 0,05 mg/l |
| Χαλκός | < 2 mg/l |
| Ενεργό χλώριο | < 0,3 mg/l |
| χωρίς δυσάρεστες οσμές | |
| * Μέγιστο συνολικά 2000 μS/cm | |
| ** Όγκος δοκιμής 1 l, χρόνος δημιουργίας ιζήματος 30 λεπτά | |
| *** χωρίς διαβρωτικά υλικά | |



Διατάξεις ασφαλείας

Τα συστήματα ασφαλείας χρησιμεύουν για την προστασία του χρήστη και δεν επιτρέπεται να τεθούν εκτός λειτουργίας ή να αγνοηθεί η λειτουργία τους.

Διακόπτης

Όταν αφήνετε ελεύθερη τη σκανδάλη του πιστολέτου χειρός, ο διακόπτης πίεσης απενεργοποιεί την αντλία και διακόπτεται η δέσμη υψηλής πίεσης. Μόλις τραβήξετε τη σκανδάλη, η αντλία τίθεται πάλι σε λειτουργία.

Προστασία περιβάλλοντος

| | |
|--|--|
|  | Τα υλικά συσκευασίας είναι ανακυκλώσιμα. Μην πετάτε τις συσκευασίες στα οικιακά απορρίμματα, αλλά σε ειδικό σύστημα επαναχρησιμοποίησης. |
|  | Οι παλιές συσκευές περιέχουν ανακυκλώσιμα υλικά, τα οποία θα πρέπει να μεταφέρονται σε σύστημα επαναχρησιμοποίησης. Οι μπαταρίες, τα λάδια και παρόμοια υλικά δεν επιτρέπεται να καταλήγουν στο περιβάλλον. Για το λόγο αυτόν η διάθεση παλιών συσκευών πρέπει να γίνεται σε κατάλληλα συστήματα συλλογής. |

Οι ηλεκτρικές και οι ηλεκτρονικές συσκευές συχνά περιλαμβάνουν εξαρτήματα, που σε περίπτωση λανθασμένης μεταχείρισης ή απόρριψης μπορούν να αποτελέσουν εστία κινδύνου για την υγεία και το περιβάλλον. Αυτά τα εξαρτήματα είναι όμως απαραίτητα για τη σωστή λειτουργία της συσκευής. Οι συσκευές που φέρουν αυτό το σύμβολο δεν επιτρέπεται να πετιούνται στα σκουπίδια.

Υποδείξεις για τα συστατικά (REACH)

Ενημερωμένες πληροφορίες για τα συστατικά μπορείτε να βρείτε στη διεύθυνση:

www.kaercher.com/REACH

Πριν τη θέση σε λειτουργία

Συναρμολόγηση εξαρτημάτων

→ Στερεώστε τα καπάκια των τροχών.

Υπόδειξη: Χάρη σε ένα γρήγορο σπείρωμα το σύστημα EASY!Lock συνδέει εξαρτήματα γρήγορα και σίγουρα με μια μόνο περιστροφή.

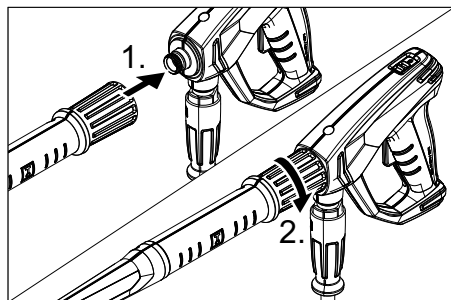

- Τοποθετήστε το ακροφύσιο στο σωλήνα ψεκασμού (σημάδι στο ρυθμιστικό τροχό πάνω) και σφίξτε το με το χέρι (EASY!Lock).
- Συνδέστε το σωλήνα ψεκασμού με το πιστόλι και σφίξτε με το χέρι (EASY!Lock).
- Λύστε την απασφάλιση της λαβής ώθησης.
- Τραβήξτε τη λαβή ώθησης προς τα έξω ως το τέρμα.

Για συσκευές χωρίς τύμπανο εύκαμπτου σωλήνα:

- Συνδέστε το σωλήνα υψηλής πίεσης με το πιστόλι ψεκασμού και την υποδοχή υψηλής πίεσης της συσκευής και σφίξτε με το χέρι (EASY!Lock).

Για συσκευές με τύμπανο εύκαμπτου σωλήνα:

- Εισάγετε το στρόφαλο στον άξονα κυλίνδρου του ελαστικού σωλήνα και ασφαλίστε τον.
- Πριν από το τύλιγμα, τοποθετήστε τεταμένο τον εύκαμπτο σωλήνα υψηλής πίεσης.
- Τυλίξτε τον ελαστικό σωλήνα στο τύμπανο περιστρέφοντας το στρόφαλο με ομοιόμορφες κινήσεις. Επιλέξτε την κατεύθυνση περιστροφής, έτσι ώστε ο ελαστικός σωλήνας υψηλής πίεσης να μην κάμπτεται.
- Συνδέστε το σωλήνα υψηλής πίεσης με το πιστόλι ψεκασμού και σφίξτε με το χέρι (EASY!Lock).

Έναρξη λειτουργίας

Δ ΠΡΟΕΙΔΟΠΟΙΗΣΗ

Κίνδυνος τραυματισμού! Η συσκευή, τα παρελκόμενα, τα καλώδια τροφοδοσίας και οι συνδέσεις πρέπει να είναι σε άψογη κατάσταση. Εάν δεν είναι σε άψογη κατάσταση, η συσκευή δεν επιτρέπεται να χρησιμοποιηθεί.

Ηλεκτρική σύνδεση

Δ ΚΙΝΔΥΝΟΣ

Κίνδυνος τραυματισμού λόγω ηλεκτροπληξίας.

- Η συσκευή πρέπει να συνδεθεί στο δίκτυο ηλεκτρικού ρεύματος μόνο με βύσμα. Απαγορεύεται η χρήση μόνιμης σύνδεσης στο δίκτυο ηλεκτρικού ρεύματος. Το βύσμα αποσκοπεί στην αποσύνδεση από το δίκτυο.
- Το βύσμα και η σύνδεση του καλωδίου προέκτασης που χρησιμοποιείτε πρέπει να είναι αδιάβροχα.
- Χρησιμοποιείτε καλώδιο προέκτασης με επαρκή διατομή (βλ. "Τεχνικά χαρακτηριστικά") και ξετυλίγετε το εντελώς από το τύμπανο.

Τιμές σύνδεσης, βλ. Πινακίδα τύπου/Τεχνικά χαρακτηριστικά.

- Ξετυλίξτε το καλώδιο τροφοδοσίας και αφήστε το στο δάπεδο.
- Συνδέστε το ρευματολήπτη στην πρίζα.

Σύνδεση νερού

Σύνδεση σε αγωγό νερού

Δ ΠΡΟΕΙΔΟΠΟΙΗΣΗ

Τηρείτε τους κανονισμούς της υπηρεσίας υδροδότησης.

Σύμφωνα με τους ισχύοντες κανονισμούς, η συσκευή δεν πρέπει ποτέ να λειτουργεί στο δίκτυο πόσιμου νερού χωρίς διαχωριστή συστήματος. Να χρησιμοποιηθεί ένας κατάλληλος διαχωριστής συστήματος της εταιρείας KÄRCHER ή, εναλλακτικά, ένας διαχωριστής συστήματος κατά EN 12729 Τύπος BA.

Το νερό που ρέει μέσα από ένα διαχωριστή συστήματος θεωρείται μη πόσιμο.



Δ ΠΡΟΣΟΧΗ

Συνδέετε πάντα τον απομονωτή συστήματος στην τροφοδοσία νερού και ποτέ απευθείας στη συσκευή.

Σχετικά με τις τιμές σύνδεσης, βλέπε Τεχνικά χαρακτηριστικά.

- Συνδέστε έναν ελαστικό σωλήνα προσαγωγής (ελάχιστο μήκος 7,5 μέτρα, ελάχιστη διάμετρος 1/2") στη σύνδεση νερού της συσκευής και στην προσαγωγή νερού (π.χ. στην κάνουλα της βρύσης).

Υπόδειξη:

Ο ελαστικός σωλήνας τροφοδοσίας δεν συμπεριλαμβάνεται στο υλικό που παραδίδεται μαζί με τη συσκευή.

- Ανοίξτε την προσαγωγή νερού.

Αναρρόφηση νερού από ανοικτά δοχεία

- Συνδέστε τον ελαστικό σωλήνα αναρρόφησης με φίλτρο (Κωδ. παραγγελίας 4.440-238.0) στην παροχή νερού.
- Απαερίωση της συσκευής: Ξεβιδώστε το ακροφύσιο από το σωλήνα ψεκασμού. Αφήστε το μηχανήμα να λειτουργήσει, μέχρι να βγει νερό χωρίς φυσαλίδες. Εάν είναι απαραίτητο, αφήστε η συσκευή να λειτουργήσει επί 10 δευτερόλεπτα και σβήστε το διακόπτη της συσκευής. Επαναλάβετε πολλές φορές τη διαδικασία.
- Θέστε το μηχανήμα εκτός λειτουργίας και ξαναβιδώστε το ακροστόμιο (μπεκ).

Χειρισμός

Δ ΚΙΝΔΥΝΟΣ

Κίνδυνος έκρηξης!

Μην πεκάζετε με καύσιμα υγρά.

Κατά τη χρήση της συσκευής σε επικίνδυνα περιβάλλοντα (π.χ. σε πρατήρια καυσίμων) να εφαρμόζονται οι προδιαγραφές ασφαλείας.

Κίνδυνος τραυματισμού! Κατά την εργασία κρατάτε πάντα το πιστόλι και το σωλήνα ψεκασμού και με τα δύο χέρια.

Κίνδυνος τραυματισμού! Κατά τη λειτουργία δεν επιτρέπεται το κλειδωμα της σκανδάλης του πιστολέτου ούτε και του μοχλού ασφάλισης.

Κίνδυνος τραυματισμού! Εάν ο μοχλός ασφάλισης χαλάσει απευθυνθείτε στην υπηρεσία εξυπηρέτησης πελατών.
Κίνδυνος τραυματισμού από τη δέσμη νερού υψηλής πίεσης. Πριν από κάθε εργασία στη συσκευή σπρώξτε την ασφάλεια του πιστολέτου ψεκασμού προς τα εμπρός.

Δ ΠΡΟΣΟΧΗ

Καθαρίζετε κινητήρες μόνο σε χώρους με κατάλληλο σύστημα διαχωρισμού λαδιών (προστασία περιβάλλοντος).

Άνοιγμα/κλείσιμο του πιστολέτου ψεκασμού

- ➔ Άνοιγμα του πιστολέτου χειρός: Πατήστε το μοχλό ασφάλισης και τη σκανδάλη.
- ➔ Κλείσιμο του πιστολέτου χειρός: Αφήστε το μοχλό ασφάλισης και τη σκανδάλη.

Λειτουργία με υψηλή πίεση

Η συσκευή μπορεί να λειτουργήσει σε όρθια ή ξαπλωτή θέση.

Υπόδειξη:

Η συσκευή είναι εξοπλισμένη με έναν πρεσοστάτη. Ο κινητήρας ξεκινάει μόνον όταν το πιστόλι ψεκασμού είναι ανοικτό.

- ➔ Συσκευή με λαστιχένιο κύλινδρο: Ξετυλίξτε εντελώς τον ελαστικό σωλήνα υψηλής πίεσης από το τύμπανο.
- ➔ Ρυθμίστε τον διακόπτη της συσκευής στο "I".
- ➔ Απασφαλίστε το πιστόλι ψεκασμού σπρώχνοντας την ασφάλεια προς τα πίσω.
- ➔ Ανοίξτε το πιστολέτο χειρός.

Επιλογή τύπου δέσμης

- ➔ Κλείστε το πιστολέτο χειρός.
- ➔ Περιστρέψτε το περίβλημα του ακροστομίου έτσι, ώστε να συμπίπτει το επιθυμητό σύμβολο με το σημάδι:

| | |
|--|--|
| | Στρογγυλή δέσμη υψηλής πίεσης (0°) για ιδιαίτερα δύσκολους ρύπους |
| | Επίπεδη δέσμη χαμηλής πίεσης (CHEM) για τη λειτουργία με απορρυπαντικό ή για τον καθαρισμό με ελάχιστη πίεση |
| | Επίπεδη δέσμη υψηλής πίεσης (25°) για ρύπους σε μεγάλες επιφάνειες |

Λειτουργία με απορρυπαντικό

Δ ΠΡΟΕΙΔΟΠΟΙΗΣΗ

Ακατάλληλα απορρυπαντικά μπορεί να προκαλέσουν βλάβες στη συσκευή και στα αντικείμενα που καθαρίζονται. Χρησιμοποιείτε μόνον απορρυπαντικά που έχουν εγκριθεί από τον Οίκο Kärcher. Τηρείτε τις συστάσεις περί δοσολογίας και τις υποδείξεις που συνοδεύουν τα απορρυπαντικά. Προστατέψτε το περιβάλλον κάνοντας οικονομία στη χρήση των απορρυπαντικών. Λάβετε υπόψη τις υποδείξεις ασφαλείας στο απορρυπαντικό.

Τα απορρυπαντικά Kärcher εγγυώνται απρόσκοπτη εργασία. Δεχθείτε τις συμβουλές ή ζητήστε τον κατάλογό μας ή αντίστοιχα τα ενημερωτικά φυλλάδια περί απορρυπαντικών.

- ➔ Αφαιρέστε τον εύκαμπτο σωλήνα αναρρόφησης απορρυπαντικού.
- ➔ Ρυθμίστε την ποσότητα αναρρόφησης απορρυπαντικού στο φίλτρο απορρυπαντικού.
- ➔ Κρεμάστε τον εύκαμπτο σωλήνα αναρρόφησης απορρυπαντικού σε δοχείο με απορρυπαντικό.
- ➔ Ρυθμίστε το ακροστόμιο (μπεκ) στη θέση "CHEM".

Προτεινόμενη μέθοδος καθαρισμού

- ➔ Ψεκάστε με οικονομία το απορρυπαντικό σε στεγνή επιφάνεια και αφήστε το να δράσει (όχι να στεγνώσει).
- ➔ Ξεπλύνετε τους διαλυμένους ρύπους με τη δέσμη υψηλής πίεσης.
- ➔ Μετά τη λειτουργία ρυθμίστε την ποσότητα αναρρόφησης του φίλτρου απορρυπαντικού στη μέγιστη δυνατή ποσότητα.
- ➔ Εκκινήστε τη συσκευή και αφήστε την να ξεπλυθεί για ένα λεπτό.

Διακοπή λειτουργίας

- ➔ Κλείστε το πιστολέτο χειρός. Η συσκευή απενεργοποιείται.
- ➔ Ασφαλίστε το πιστόλι ψεκασμού σπρώχνοντας την ασφάλεια προς τα εμπρός.

Υπόδειξη:

Κατά την απενεργοποίηση της συσκευής, η πίεση νερού μειώνεται κατά περ. 70%. Έτσι μειώνεται η δύναμη ενεργοποίησης του πιστολέτου χειρός και αυξάνεται η διάρκεια ζωής της συσκευής.

Μετά από τη διακοπή:

- Απασφαλίστε το πιστόλι ψεκασμού σπρώχνοντας την ασφάλεια προς τα πίσω.
- Ανοίξτε το πιστολέτο χειρός. Η συσκευή επανενεργοποιείται.

Απενεργοποίηση της μηχανής

- Κλείστε την προσαγωγή νερού.
- Ανοίξτε το πιστολέτο χειρός.
- Ενεργοποιήστε την αντλία από το διακόπτη και αφήστε την να λειτουργήσει 5-10 δευτερόλεπτα.
- Κλείστε το πιστολέτο χειρός.
- Ρυθμίστε το διακόπτη της συσκευής στη θέση „0/OFF“.
- Αποσυνδέστε το βύσμα του ρευματολήπτη από την πρίζα μόνο με στεγνά χέρια.
- Αποσυνδέστε την παροχή νερού.
- Ενεργοποιήστε το πιστολέτο, έως ότου διαπιστώσετε ότι η συσκευή δεν βρίσκεται υπό πίεση.
- Ασφαλίστε το πιστόλι ψεκασμού σπρώχνοντας την ασφάλεια προς τα εμπρός.

Φύλαξη της συσκευής

- Τοποθετήστε το σωλήνα ψεκασμού με το πιστολέτο χειρός μέσα στη ειδική θήκη του και ασφαλίστε την στο στήριγμα του σωλήνα ψεκασμού.
- Τυλίξτε το καλώδιο σύνδεσης γύρω από το στήριγμα καλωδίου.
- Τυλίξτε τον ελαστικό σωλήνα υψηλής πίεσης, κρεμάστε τον στη θήκη του και ασφαλίστε τον με την ελαστική ταινία. ή Τυλίξτε τον ελαστικό σωλήνα υψηλής πίεσης στο τύμπανο. Ανοίξτε τη λαβή της μανιβέλας.
- Στερεώστε το φιν με το προσαρτημένο κλιπ.
- Πιέστε το κλειδίωμα της λαβής ώθησης και σπρώξτε τη λαβή.

Αντιπαγετική προστασία

ΠΡΟΣΟΧΗ

Ο παγετός καταστρέφει τη συσκευή εάν δεν αποστραγγισθεί εντελώς το νερό από αυτήν. Αποθηκεύετε τη συσκευή σε χώρο στον οποίο δεν επικρατεί παγετός.

Αν είναι αδύνατο να γίνει αποθήκευση με προστασία από παγετούς:

- Αδειάζετε το νερό.
- Εισάγετε ένα προϊόν αντιπαγετικής προστασίας στη συσκευή.

Υπόδειξη:

Χρησιμοποιήστε ένα αντιψυκτικό οχημάτων του εμπορίου με βάση τη γλυκόλη. Λάβετε υπόψη τις οδηγίες χρήσης του κατασκευαστή του αντιψυκτικού.

- Αφήστε τη συσκευή να λειτουργήσει το πολύ για 1 λεπτό μέχρι να αδειάσουν η αντλία και οι σωληνώσεις.

Μεταφορά

Δ ΠΡΟΣΟΧΗ

Κίνδυνος τραυματισμού και βλάβης! Κατά τη μεταφορά λάβετε υπόψη το βάρος της συσκευής.

ΠΡΟΣΟΧΗ

Κατά τη μεταφορά προστατέψτε τη σκανδάλη από ζημιά.

- Για τη μεταφορά σε μεγάλες αποστάσεις, τραβήξτε τη συσκευή από τη λαβή μεταφοράς.
- Για τη μεταφορά της συσκευής, κρατήστε την καλά από τις λαβές.
- Για το ανέβασμα σε σκάλες, τραβήξτε τη συσκευή προς τα πάνω σκαλί με σκαλί. Τα πέδιλα ολίσθησης προστατεύουν το περίβλημα από βλάβες.
- Κατά τη μεταφορά με οχήματα, ασφαλίστε τη συσκευή έναντι ενδεχόμενης ολίσθησης και ανατροπής, σύμφωνα με τις εκάστοτε ισχύουσες κατευθυντήριες οδηγίες.

Στήριγμα μεταφοράς για καθαριστή επιφανειών

- Ωθήστε το στόμιο σύνδεσης του καθαριστή επιφανειών στην περόνη του καθαριστήρα υψηλής πίεσης.
- Σφίξτε το περικόχλιο-ρακόρ κατά περίπου 1 περιστροφή.

Μεταφορά με γερανό

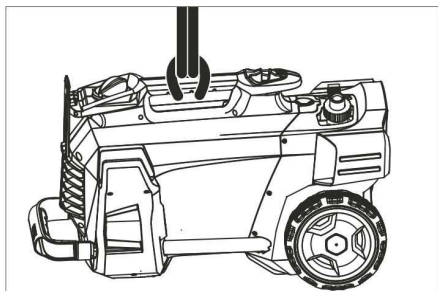

➔ Στερεώστε τη διάταξη ανύψωσης στη λαβή μεταφοράς της συσκευής.

Υποδείξεις ασφαλείας σχετικά με την ανύψωση

⚠ ΚΙΝΔΥΝΟΣ

Κίνδυνος τραυματισμού από ενδεχόμενη πτώση της συσκευής.

- Λάβετε υπόψη τους εθνικούς κανονισμούς πρόληψης ατυχημάτων και τις υποδείξεις ασφαλείας.
- Πριν από κάθε μεταφορά με γερανό ελέγχετε τη λαβή μεταφοράς για τυχόν βλάβες.
- Πριν από κάθε μεταφορά με γερανό ελέγχετε τα ανυψωτικά μέσα για τυχόν βλάβες.
- Ανασηκώνετε τη συσκευή μόνο από τη λαβή μεταφοράς.
- Μη χρησιμοποιείτε αλυσίδες.
- Ασφαλίστε τη διάταξη ανύψωσης έναντι της ακούσιας αποδέσμευσης του φορτίου.
- Πριν τη μεταφορά με γερανό αφαιρέστε το σωλήνα ψεκασμού με το πιστολάτο χειρός, τα ακροφύσια, τον καθαριστή επιφανειών και τα άλλα μη στερεωμένα αντικείμενα.
- Κατά τη διαδικασία ανύψωσης μην μεταφέρετε άλλα αντικείμενα πάνω στη συσκευή.
- Η συσκευή επιτρέπεται να μεταφέρεται με το γερανό μόνο από άτομα, τα οποία έχουν γνώση του χειρισμού του γερανού.
- Μη στέκεστε κάτω από το φορτίο.
- Προσέχετε ώστε να μη βρίσκονται άτομα εντός της επικίνδυνης περιοχής του γερανού.

- Μην αφήνετε ανεπίβλεπτη τη συσκευή να κρέμεται στο γερανό.

Αποθήκευση

⚠ ΠΡΟΣΟΧΗ

Κίνδυνος τραυματισμού και βλάβης! Κατά την αποθήκευση λάβετε υπόψη το βάρος της συσκευής.

Η συσκευή αυτή μπορεί να αποθηκεύεται μόνο σε εσωτερικούς χώρους.

Φροντίδα και συντήρηση

⚠ ΚΙΝΔΥΝΟΣ

Κίνδυνος τραυματισμού από αθέλητη ενεργοποίηση της συσκευής και ηλεκτροπληξία.

Πριν από όλες τις εργασίες στη συσκευή, απενεργοποιήστε τη συσκευή και τραβήξτε το φως από την πρίζα.

Επιθεώρηση ασφαλείας/Συμβόλαιο συντήρησης

Με το κατάστημα, από το οποίο αγοράσατε το μηχάνημα, μπορείτε να συμφωνήσετε τακτική επιθεώρηση ασφαλείας ή να συνάψετε συμβόλαιο συντήρησης του μηχανήματος. Δεχθείτε σχετική ενημέρωση.

Πριν από κάθε λειτουργία

- ➔ Ελέγχετε το τροφοδοτικό καλώδιο σχετικά με βλάβες (κίνδυνος ηλεκτροπληξίας). Το τροφοδοτικό καλώδιο που παρουσιάζει βλάβες, να αντικατασταθεί χωρίς καθυστέρηση από την υπηρεσία τεχνικής εξυπηρέτησης πελατών/από ειδικό ηλεκτρολόγο.
- ➔ Ελέγξτε το σωλήνα υψηλής πίεσης για ενδεχόμενες βλάβες (κίνδυνος έκρηξης). Αντικαταστήστε άμεσα τον εύκαμπτο σωλήνα υψηλής πίεσης που παρουσιάζει βλάβες.
- ➔ Ελέγχετε τη στεγανότητα του μηχανήματος (αντλίας). 3 σταγόνες ανά λεπτό είναι επιτρεπτές και μπορεί να στάζουν από την κάτω πλευρά του μηχανήματος. Σε περίπτωση μεγαλύτερης διαρροής απευθυνθείτε στην υπηρεσία εξυπηρέτησης πελατών.

Εβδομαδιαίως

- Καθαρισμός του φίλτρου παροχής νερού.
- Καθαρίστε το φίλτρο στον εύκαμπτο σωλήνα απορρυπαντικού.

Μετά από 500 ώρες λειτουργίας, τουλάχιστον ετησίως

- Απευθυνθείτε για τη συντήρηση της συσκευής στην υπηρεσία εξυπηρέτησης πελατών.

Καθάρισμα φίλτρου στη σύνδεση νερού

- Ξεβιδώστε το ρακόρ.
- Τραβήξτε έξω το στόμιο ελαστικού σωλήνα με φίλτρο.
- Καθαρίστε και ξεπλύνετε εξωτερικά το φίλτρο.

Υπόδειξη:

Ευθυγραμμίστε το εξάγωνο του στομίου ελαστικού σωλήνα με το σύνδεση της συσκευής.

- Τοποθετήστε το στόμιο ελαστικού σωλήνα με φίλτρο και σφίξτε το περικόχλιο-ρακόρ.

Αντιμετώπιση βλαβών

⚠ ΚΙΝΔΥΝΟΣ

Κίνδυνος τραυματισμού από αθέλητη ενεργοποίηση της συσκευής και ηλεκτροπληξία.

- Πριν από όλες τις εργασίες στη συσκευή, απενεργοποιήστε τη συσκευή και τραβήξτε το φως από την πρίζα.
- Τα ηλεκτρικά δομικά στοιχεία να ελέγχονται και να επισκευάζονται μόνον από την εξουσιοδοτημένη υπηρεσία εξυπηρέτησης πελατών.
- Σε περίπτωση βλαβών που δεν αναφέρονται σ' αυτό το κεφάλαιο, σε περίπτωση αμφιβολιών και όταν η υπόδειξη είναι ρητή, απευθυνθείτε σε μια εξουσιοδοτημένη υπηρεσία εξυπηρέτησης πελατών.

Η συσκευή δεν λειτουργεί

- Ελέγξτε το τροφοδοτικό καλώδιο σχετικά με βλάβες.
- Ελέγξτε την τάση δικτύου.
- Έχει υπερθερμανθεί η συσκευή; Ρυθμίστε τον διακόπτη της συσκευής στο "0".

Αφήστε το μηχάνημα να κρυώσει για τουλάχιστον 15 λεπτά.

Ρυθμίστε τον διακόπτη της συσκευής στη θέση "1".

- Σε περίπτωση ηλεκτρικής βλάβης απευθυνθείτε στην υπηρεσία τεχνικής εξυπηρέτησης πελατών.

Η συσκευή δεν αναπτύσσει πίεση

- Ρυθμίστε το ακροστόμιο (μπεκ) σε "Υψηλή πίεση".
- Κάνετε εξαέρωση της συσκευής (βλ. "Ενεργοποίηση")
- Καθαρισμός του φίλτρου παροχής νερού.
- Ελέγξτε την παροχή του νερού (βλ. Τεχνικά χαρακτηριστικά).
- Καθαρίστε το ακροφύσιο.
- Αντικαταστήστε το ακροφύσιο.
- Αν χρειαστεί, απευθυνθείτε στην υπηρεσία τεχνικής εξυπηρέτησης πελατών.

Αντλία μη στεγανή

3 σταγόνες ανά λεπτό είναι επιτρεπτές και μπορεί να στάζουν από την κάτω πλευρά της συσκευής.

- Εάν η συσκευή παρουσιάζει σημαντική διαρροή πρέπει να ελεγχθεί από την υπηρεσία εξυπηρέτησης πελατών.

Η αντλία χτυπά

- Ελέγξτε τους αγωγούς αναρρόφησης νερού και απορρυπαντικού για διαρροές.
- Ρυθμίστε την ποσότητα αναρρόφησης του φίλτρου απορρυπαντικού στην ελάχιστη δυνατή ποσότητα.
- Κάνετε εξαέρωση της συσκευής (βλ. "Ενεργοποίηση")
- Αν χρειαστεί, απευθυνθείτε στην υπηρεσία τεχνικής εξυπηρέτησης πελατών.

Το απορρυπαντικό δεν αναρροφάται

- Ρυθμίστε το ακροστόμιο (μπεκ) στη θέση "CHEM".
- Αυξήστε την ποσότητα αναρρόφησης του φίλτρου απορρυπαντικού.
- Ελέγξτε/καθαρίστε τον ελαστικό σωλήνα αναρρόφησης απορρυπαντικού με φίλτρο.
- Αν χρειαστεί, απευθυνθείτε στην υπηρεσία τεχνικής εξυπηρέτησης πελατών.

Εξαρτήματα και ανταλλακτικά

Χρησιμοποιείτε μόνο γνήσια παρελκόμενα και ανταλλακτικά τα οποία διασφαλίζουν την ασφαλή και απρόσκοπτη λειτουργία της συσκευής.

Πληροφορίες για παρελκόμενα και ανταλλακτικά θα βρείτε στη διεύθυνση www.kaercher.com.

Εγγύηση

Σε κάθε χώρα ισχύουν οι όροι εγγύησης που εκδόθηκαν από την αρμόδια εταιρία μας προώθησης πωλήσεων. Αναλαμβάνουμε τη δωρεάν αποκατάσταση οποιασδήποτε βλάβης στη συσκευή σας, εφόσον οφείλεται σε αστοχία υλικού ή κατασκευαστικό σφάλμα, εντός της προθεσμίας που ορίζεται στην εγγύηση. Σε περίπτωση που επιθυμείτε να κάνετε χρήση της εγγύησης, παρακαλούμε απευθυνθείτε με την απόδειξη αγοράς στο κατάστημα από το οποίο προμηθευτήκατε τη συσκευή ή στην πλησιέστερη εξουσιοδοτημένη υπηρεσία τεχνικής εξυπηρέτησης πελατών μας.

Δήλωση Συμμόρφωσης των ΕΕ

Δια της παρούσης δηλώνουμε ότι το μηχάνημα που χαρακτηρίζεται παρακάτω, με βάση τη σχεδίαση και την κατασκευή του, υπό τη μορφή που διατίθεται στην αγορά, πληροί στις σχετικές βασικές απαιτήσεις ασφαλείας και υγιεινής των οδηγιών της ΕΕ. Η παρούσα δήλωση παύει να ισχύει σε περίπτωση τροποποιήσεων του μηχανήματος χωρίς προηγούμενη συνεννόηση μαζί μας.

Προϊόν: Σύστημα καθαρισμού υψηλής πίεσης

Τύπος: 1.520-xxx

Σχετικές οδηγίες των ΕΕ

2006/42/ΕΚ (+2009/127/ΕΚ)

2014/30/ΕΕ

2000/14/ΕΚ

Εφαρμοσθέντα εναρμονισμένα πρότυπα

EN 60335-1

EN 60335-2-79

EN 55014-1: 2006+A1: 2009+A2: 2011

EN 55014-2: 2015

EN 62233: 2008

EN 61000-3-2: 2014

EN 61000-3-3: 2008

HD 5/12 C, HD 5/12 CX, HD 513 C, HD 5/13 CX

EN 61000-3-11: 2000

HD 5/15 C, HD 5/15 CX, HD 5/17 C, HD 5/17 CX, HD 6/13 C, HD 6/13 CX

Εφαρμοσθείσα διαδικασία συμμόρφωσης

2000/14/ΕΚ: Παράρτημα V

στάθμη ηχητικής πίεσης dB(A)

HD 5/12 C, HD 5/13 C, HD 5/15 C, HD 5/17 C, HD 6/13 C

Μετρημένη: 86

Εγγυημένη: 88

HD 5/12 CX, HD 5/13 CX, HD 5/17 CX, HD 6/13 CX

Μετρημένη: 89

Εγγυημένη: 92

HD 5/15 CX

Μετρημένη: 87

Εγγυημένη: 90

Οι υπογράφωντες ενεργούν κατ' εντολή του και με εξουσιοδότηση της διεύθυνσης της επιχείρησης.

H. Jenner

Chief Executive Officer

S. Reiser

Head of Approbation

Υπεύθυνος τεκμηρίωσης:

S. Reiser

Alfred Karcher GmbH & Co. KG

Alfred-Karcher-Str. 28 - 40

71364 Winnenden (Germany)

Τηλ.: +49 7195 14-0

Φαξ: +49 7195 14-2212

Winnenden, 2017/03/01

Τεχνικά χαρακτηριστικά

| Τύπος | HD 5/11 C | HD 5/12 C | HD 5/12 C | HD 5/12 C | |
|---|------------------|------------|------------|------------|------|
| | | HD 5/12 CX | HD 5/12 CX | HD 5/12 CX | |
| | AU | EU | GB | CH | |
| Ηλεκτρικό δίκτυο | | | | | |
| Τάση | V | 240 | 230 | 230...240 | 230 |
| Ρεύμα | Hz | 1~ 50 | | | |
| Ισχύς σύνδεσης | kW | 2,1 | 2,5 | 2,5 | 2,2 |
| Ασφάλεια (αδρανής, C) | A | 10 | 16 | 13 | 10 |
| Είδος προστασίας | -- | IPX5 | | | |
| Καλώδιο προέκτασης 30 m | mm ² | 2,5 | | | |
| Σύνδεση νερού | | | | | |
| Θερμοκρασία προσαγωγής (μέγ.) | °C | 60 | | | |
| Ποσότητα προσαγωγής (ελάχ.) | l/min | 12 | | | |
| Μανομετρικό ύψος από ανοιχτό δοχείο, 20 °C | m | 0,5 | | | |
| Πίεση προσαγωγής (μέγ.) | MPa | 1 | | | |
| Επιδόσεις | | | | | |
| Πίεση εργασίας νερού (με στάνταρ ακροφύσιο) | MPa | 11 | 12 | 12 | 11,5 |
| Μέγεθος του βασικού ακροφυσίου | -- | 038 | 035 | 035 | 038 |
| Μέγ. υπερπίεση λειτουργίας | MPa | 17,1 | 17,5 | 17,5 | 17,1 |
| Παροχή, νερό | l/min | 8,3 | | | |
| Αναρρόφηση απορρυπαντικού | l/h | 0...25 | | | |
| Ισχύς οπισθοδρόμησης πιστολέτου χειρός (μέγ.) | N | 21,3 | | | |
| Μετρούμενες τιμές κατά EN 60335-2-79 | | | | | |
| Κραδασμοί στο χέρι/στο βραχίονα | m/s ² | 3,6 | | | |
| Αβεβαιότητα K | m/s ² | 0,9 | | | |
| Στάθμη ηχητικής πίεσης L _{pA} (CX) | dB (A) | 72 (75) | | | |
| Αβεβαιότητα K _{pA} | dB (A) | 3 | | | |
| Στάθμη ηχητικής ισχύος L _{WA} + Αβεβαιότητα K _{WA} (CX) | dB (A) | 88 (92) | | | |
| Διαστάσεις και βάρη | | | | | |
| Μήκος | mm | 380 | | | |
| Πλάτος (CX) | mm | 360 (370) | | | |
| Ύψος | mm | 930 | | | |
| Τυπικό βάρος λειτουργίας (CX) | kg | 24,2 | 23,7 (26) | | |

| Τύπος | | HD 5/12 C | HD 5/12 C | HD 5/12 C | HD 5/13 C |
|---|------------------|-------------|-----------|-----------|------------|
| | | HD 5/12 CX | | | HD 5/13 CX |
| | | AU | KAP | SA | EU |
| Ηλεκτρικό δίκτυο | | | | | |
| Τάση | V | 240 | | 220 | 230 |
| Ρεύμα | Hz | 1~ 50 | | 1~60 | 1~50 |
| Ισχύς σύνδεσης | kW | 2,2 | | 2,4 | 2,6 |
| Ασφάλεια (αδρανής, C) | A | 10 | 15 | 13 | 16 |
| Είδος προστασίας | -- | IPX5 | | | |
| Καλώδιο προέκτασης 30 m | mm ² | 2,5 | | | |
| Σύνδεση νερού | | | | | |
| Θερμοκρασία προσαγωγής (μέγ.) | °C | | | | 60 |
| Ποσότητα προσαγωγής (ελάχ.) | l/min | | | | 12 |
| Μανομετρικό ύψος από ανοιχτό δοχείο, 20 °C | m | | | | 0,5 |
| Πίεση προσαγωγής (μέγ.) | MPa | | | | 1 |
| Επιδόσεις | | | | | |
| Πίεση εργασίας νερού (με στάνταρ ακροφύσιο) | MPa | 11,5 | | 12 | 13 |
| Μέγεθος του βασικού ακροφυσίου | -- | 038 | | 036 | 034 |
| Μέγ. υπερπίεση λειτουργίας | MPa | 17,1 | | 18 | 17,5 |
| Παροχή, νερό | l/min | | | | 8,3 |
| Αναρρόφηση απορρυπαντικού | l/h | | | | 0...25 |
| Ισχύς οπισθοδρόμησης πιστολέτου χειρός (μέγ.) | N | 21,3 | | | 22,2 |
| Μετρούμενες τιμές κατά EN 60335-2-79 | | | | | |
| Κραδασμοί στο χέρι/στο βραχίονα | m/s ² | 3,6 | | 4,2 | 3,6 |
| Αβεβαιότητα K | m/s ² | | | | 0,9 |
| Στάθμη ηχητικής πίεσης L _{PA} (CX) | dB (A) | 72 (75) | | 74 | 72 (75) |
| Αβεβαιότητα K _{PA} | dB (A) | | | | 3 |
| Στάθμη ηχητικής ισχύος L _{WA} + Αβεβαιότητα K _{WA} (CX) | dB (A) | 88 (92) | | 90 | 88 (92) |
| Διαστάσεις και βάρη | | | | | |
| Μήκος | mm | | | | 380 |
| Πλάτος (CX) | mm | | | | 360 (370) |
| Ύψος | mm | | | | 930 |
| Τυπικό βάρος λειτουργίας (CX) | kg | 24,2 (26,4) | | 25,2 | 23,7 (26) |

| Τύπος | HD 5/15 C | HD 5/17 C | HD 5/17 C | HD 6/13 C | |
|---|------------------|-------------|------------|-------------|---------|
| | HD 5/15 CX | HD 5/17 CX | HD 5/17 CX | HD 6/13 CX | |
| | EU | EU | KAP | EU | |
| Ηλεκτρικό δίκτυο | | | | | |
| Τάση | V | 230 | | 230 | |
| Ρεύμα | Hz | 1~ 50 | | 1~ 50 | |
| Ισχύς σύνδεσης | kW | 2,8 | 3,0 | 2,9 | |
| Ασφάλεια (αδρανής, C) | A | 16 | | 16 | |
| Είδος προστασίας | -- | IPX5 | | | |
| Καλώδιο προέκτασης 30 m | mm ² | 2,5 | | | |
| Σύνδεση νερού | | | | | |
| Θερμοκρασία προσαγωγής (μέγ.) | °C | 60 | | | |
| Ποσότητα προσαγωγής (ελάχ.) | l/min | 12 | | 13 | |
| Μανομετρικό ύψος από ανοιχτό δοχείο, 20 °C | m | 0,5 | | | |
| Πίεση προσαγωγής (μέγ.) | MPa | 1 | | | |
| Επιδόσεις | | | | | |
| Πίεση εργασίας νερού, με βασικό ακροφύσιο (CX) | MPa | 15 (15) | 17 (17) | 16,5 (16,5) | 13 (13) |
| Μέγεθος του βασικού ακροφυσίου | -- | 032 | 027 | 030 | 038 |
| Μέγ. υπερπίεση λειτουργίας | MPa | 20 | | 19 | |
| Παροχή, νερό | l/min | 8,3 | 8,1 | 8,0 | 9,8 |
| Αναρρόφηση απορρυπαντικού | l/h | 0...25 | | | |
| Ισχύς οπισθοδρόμησης πιστολέτου χειρός (μέγ.) | N | 23,8 | 25,4 | | 26,6 |
| Μετρούμενες τιμές κατά EN 60335-2-79 | | | | | |
| Κραδασμοί στο χέρι/στο βραχίονα | m/s ² | 2,4 | | 4,1 | |
| Αβεβαιότητα K | m/s ² | 0,7 | | 0,9 | |
| Στάθμη ηχητικής πίεσης L _{pA} (CX) | dB (A) | 72 (74) | 72 (75) | 75 | 72 (75) |
| Αβεβαιότητα K _{pA} | dB (A) | 3 | | | |
| Στάθμη ηχητικής ισχύος L _{WA} + Αβεβαιότητα K _{WA} (CX) | dB (A) | 88 (90) | 88 (92) | 91 (91) | 88 (92) |
| Διαστάσεις και βάρη | | | | | |
| Μήκος | mm | 380 | | | |
| Πλάτος (CX) | mm | 360 (370) | | | |
| Ύψος | mm | 930 | | | |
| Τυπικό βάρος λειτουργίας (CX) | kg | 25,2 (27,5) | | | |

| Τύπος | | HD 6/13 C | HD 6/13 C | HD 6/13 C | HD 6/13 C |
|---|------------------|-------------|------------|-----------|-----------|
| | | | HD 6/13 CX | | |
| | | AR | GB | KAP | SA |
| Ηλεκτρικό δίκτυο | | | | | |
| Τάση | V | 220 | 230...240 | 220 | |
| Ρεύμα | Hz | 1~50 | | 1~ 60 | |
| Ισχύς σύνδεσης | kW | 2,9 | | 2,9 | 2,8 |
| Ασφάλεια (αδρανής, C) | A | 16 | 13 | 15 | 13 |
| Είδος προστασίας | -- | IPX5 | | | |
| Καλώδιο προέκτασης 30 m | mm ² | 2,5 | | | |
| Σύνδεση νερού | | | | | |
| Θερμοκρασία προσαγωγής (μέγ.) | °C | | | | 60 |
| Ποσότητα προσαγωγής (ελάχ.) | l/min | | | | 13 |
| Μανομετρικό ύψος από ανοιχτό δοχείο, 20 °C | m | | | | 0,5 |
| Πίεση προσαγωγής (μέγ.) | MPa | | | | 1 |
| Επιδόσεις | | | | | |
| Πίεση εργασίας νερού (με στάνταρ ακροφύσιο) | MPa | 13 | | | 12,5 |
| Μέγεθος του βασικού ακροφυσίου | -- | 038 | | 042 | 043 |
| Μέγ. υπερπίεση λειτουργίας | MPa | 19 | | 18 | |
| Παροχή, νερό | l/min | 9,8 | | 10,0 | |
| Αναρρόφηση απορρυπαντικού | l/h | 0...25 | | | |
| Ισχύς οπισθοδρόμησης πιστολέτου χειρός (μέγ.) | N | 26,6 | | | |
| Μετρούμενες τιμές κατά EN 60335-2-79 | | | | | |
| Κραδασμοί στο χέρι/στο βραχίονα | | | | | |
| Κραδασμοί στο χέρι/στο βραχίονα | m/s ² | 4,1 | | 3,7 | |
| Αβεβαιότητα K | m/s ² | 0,9 | | | |
| Στάθμη ηχητικής πίεσης L _{PA} (CX) | dB (A) | 72 (75) | | 73 | |
| Αβεβαιότητα K _{PA} | dB (A) | 3 | | | |
| Στάθμη ηχητικής ισχύος L _{WA} + Αβεβαιότητα K _{WA} (CX) | dB (A) | 88 (92) | | 89 | |
| Διαστάσεις και βάρη | | | | | |
| Μήκος | mm | 380 | | | |
| Πλάτος (CX) | mm | 360 (370) | | | |
| Ύψος | mm | 930 | | | |
| Τυπικό βάρος λειτουργίας (CX) | kg | 25,2 (27,5) | | 25,2 | |



Cihazın ilk kullanımından önce bu orijinal kullanma kılavuzunu okuyun, bu kılavuza göre davranın ve daha sonra kullanım veya cihazın sonraki sahiplerine vermek için bu kılavuzu saklayın.

İçindekiler

| | | |
|---|----|---|
| Cihaz elemanları | TR | 1 |
| Güvenlik uyarıları | TR | 1 |
| Kurallara uygun kullanım | TR | 2 |
| Güvenlik tertibatları | TR | 2 |
| Çevre koruma | TR | 2 |
| Cihazı çalıştırmaya başlamadan önce | TR | 3 |
| İşletime alma | TR | 3 |
| Kullanımı | TR | 4 |
| Taşıma | TR | 6 |
| Depolama | TR | 6 |
| Koruma ve Bakım | TR | 7 |
| Arızalarda yardım | TR | 7 |
| Aksesuarlar ve yedek parçalar | TR | 8 |
| Garanti | TR | 8 |
| AB uygunluk bildirisi | TR | 8 |
| Teknik Bilgiler | TR | 9 |

Cihaz elemanları

Lütfen resim sayfasını öne doğru dışarı katlayın

- 1 Meme
- 2 Memenin işareti
- 3 EASY!Lock huzme hortumu
- 4 EASY!Force el püskürtme tabancası
- 5 Emniyet tırnağı
- 6 Çekme kolu
- 7 Emniyet kolu
- 8 EASY!Lock yüksek basınç hortumu
- 9 Kauçuk bant (hortum tamburlu cihazlar hariç)
- 10 Mandallı püskürtme borusu tutucusu, taşıma için
- 11 Cihaz şalteri
- 12 Taşıma kolu
- 13 Okluk tipi püskürtme borusu
- 14 Yüksek basınç bağlantısı EASY!Lock
- 15 Tutma kolu
- 16 Su bağlantısı
- 17 Filtreli ve temizlik maddesi dozaj valfli temizlik maddesi emme hortumu
- 18 Süzgeç

- 19 Hortum rakoru
- 20 Üst somun
- 21 Tekerlek kapağı
- 22 Kayar kızak/sabit kızak
- 23 Rotor memesi için meme bölmesi (rotor memesi sadece HD...Plus modelinde teslimat kapsamına dahildir)
- 24 Üçlü meme için meme bölmesi
- 25 Yüzey temizleyicinin taşıma tutucusu
- 26 İtme kolunun kilit açma mekanizması
- 27 İtme kolu, alt (içeri itilmiş)
- 28 İtme kolu, üst (dışarı çekilmiş)
- 29 Hortum gözü
- 30 Kablo tutucu
- 31 Mandalsız püskürtme borusu tutucusu
- 32 Hortum tamburu
- 33 Krank

Renk kodu

- Temizlik prosesinin kullanım elemanları sarıdır.
- Bakım ve servis kullanım elemanları açık gridir.

Güvenlik uyarıları

- İlk kullanımdan önce, 5.951-949.0 numaralı güvenlik uyarılarını mutlaka okuyun!
- Sıvı püskürtücülere dair kanunlardaki ilgili ulusal talimatlara dikkat edin.
- Kaza önlemeye dair kanunlardaki ilgili ulusal talimatlara dikkat edin. Sıvı püskürtücüler düzenli olarak kontrol edilmeli ve kontrol sonucu yazılı olarak belgelenmelidir.
- Cihazda/Aksesuarda değişiklikler yapılmamalıdır.

Tehlike kademeleri

⚠ TEHLİKE

Ağır bedensel yaralanmalar ya da ölüme neden olan direkt bir tehlikeye yönelik uyarı.

⚠ UYARI

Ağır bedensel yaralanmalar ya da ölüme neden olabilecek olası tehlikeli bir duruma yönelik uyarı.

⚠ TEDBİR

Hafif yaralanmalara neden olabilecek olası tehlikeli bir duruma yönelik uyarı.

DIKKAT

Maddi hasarlara neden olabilecek olası tehlikeli bir duruma yönelik uyarı.

Cihazdaki semboller



Yüksek basınçlı tazyik doğru kullanılmadığı zaman tehlikeli olabilir. Tazyik insanlara, hayvanlara, elektrikli aletlere ve makinenin kendisine doğru tutulmamalıdır.

Geçerli yönetmeliklere göre, cihaz, içme suyu şebekesinde sistem ayırıcısı olmadan çalıştırılmamalıdır. KÄRCHER firmasının uygun bir sistem ayırıcısı veya alternatif olarak EN 12729 Tip B uyarınca bir sistem ayırıcısı kullanılmalıdır.

Bir sistem ayırıcısından akan su, içilemez olarak sınıflandırılmıştır.



Kurallara uygun kullanım

Bu yüksek basınçlı temizleyiciyi tek başına kullanın

- Alçak basınç ve temizlik maddeleriyle temizleme için (Örn; makineler, araçlar, inşaatlar, aletlerin temizlenmesi için),
- Yüksek basınçla ve temizlik maddesi olmadan temizleme için (Örn; cepheler, teraslar, bahçe cihazlarının temizlenmesi için).

İnatçı kirler için bir rotor memesi kullanılmasını öneriyoruz (sadece HD...Plus modelinde teslimat kapsamına dahildir)

Su kalitesiyle ilgili beklentiler:

DIKKAT

Yüksek basınç maddesi olarak sadece temiz su kullanılmalıdır. Kirler, zamanından önce aşınmaya ve cihazda tortular oluşmasına neden olur.

Geri dönüşüm suyu kullanılırsa, aşağıdaki sınır değerler aşılmamalıdır.

| | |
|------------------------------|---------------------------------|
| pH değeri | 6,5...9,5 |
| Elektrik iletkenliği * | Taze su iletkenliği +1200 µS/cm |
| Ayrılabilir maddeler ** | < 0,5 mg/l |
| Filtrelenebilir maddeler *** | < 50 mg/l |

| | |
|---|--|
| Hidrokarbonlar | < 20 mg/l |
| Klorid | < 300 mg/l |
| Sülfat | < 240 mg/l |
| Kalsiyum | < 200 mg/l |
| Toplam sertlik | < 28 °dH < 50 °TH < 500 ppm (mg CaCO ₃ /l) |
| Demir | < 0,5 mg/l |
| Mangan | < 0,05 mg/l |
| Bakır | < 2 mg/l |
| Aktif klor | < 0,3 mg/l |
| Genel kokulardan arındırılmış | |
| * maks. toplam 2000 µS/cm | |
| ** Numune hacmi 1 litre, çalışma süresi 30 dakika | |
| *** aşındırıcı maddeler kullanılmaz | |

Güvenlik tertibatları

Güvenlik tertibatları kullanıcının korunmasını sağlar ve devre dışı bırakılmamalıdır ya da bu tertibatların çalışma şekli değiştirilmemelidir.

Basınç şalteri

El püskürtme tabancasının tetiği bırakılırsa bir basınç şalteri pompayı kapatır, yüksek basınç huzmesi durdurulur. Tetik çekilirse pompa tekrar açılır.

Çevre koruma

| | |
|--|--|
| | Ambalaj malzemeleri geri dönüştürülebilir. Ambalaj malzemelerini evinizin çöpüne atmak yerine lütfen tekrar kullanılabilircekleri yerlere gönderin. |
| | Eski cihazlarda, yeniden değerlendirme işlemine tabi tutulması gereken değerli geri dönüşüm malzemeleri bulunmaktadır. Aküler, yağ ve benzeri maddeler doğaya ulaşmamalıdır. Bu nedenle eski cihazları lütfen öngörülen toplama sistemleri aracılığıyla imha edin. |

Elektrikli ve elektronik cihazlar genellikle, yanlış kullanıldıklarında veya yanlış şekilde taşıyıcı edildiklerinde insan sağlığı ve çevre için tehlikeli olabilecek bileşenler içerir. Cihazın kurallara uygun şekilde işletilmesi için bu bileşenlerin bulunması gereklidir. Bu simge ile işaretlenmiş cihazlar evsel çöpler ile birlikte taşıyıcı edilmemelidir.

İçindekiler hakkında uyarılar (REACH)
İçindekiler hakkında ayrıntılı bilgileri bulabileceğiniz adres:

www.kaercher.com/REACH

Cihazı çalıştırmaya başlamadan önce

Aksesuarların monte edilmesi

→ Tekerelek kapaklarını sabitleyin.

Uyarı: EASY!Lock sistemi, hızlı dişli sistemi sayesinde bileşenleri sadece tek çevirmede çabuk ve güvenli şekilde birbirlerine bağlar.

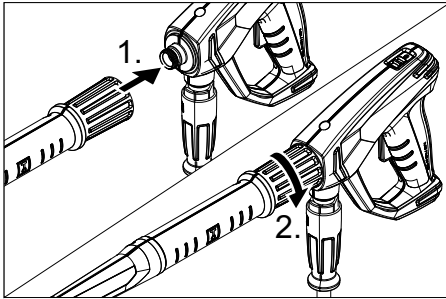

- Memeyi huzme borusuna takın (üst ayar halkasındaki işaret) ve elle sıkın (EASY!Lock).
- Huzme borusunu el püskürtme tabancası ile bağlayın ve elle sıkın (EASY!Lock).
- İtme kolunun kilit açma mekanizmasını gevşetin.
- İtme kolunu son konuma doğru dışarı çekin.

Hortum tamburlu cihazlarda:

- Yüksek basınç hortumunu cihazın el püskürtme tabancası ve yüksek basınç bağlantısı ile bağlayın ve elle sıkın (EASY!Lock).

Hortum tamburlu cihazlarda:

- Krankı hortum tamburu miline takın ve kilitleyin.
- Yüksek basınç hortumunu, sarmadan önce gergin şekilde yerleştirin.
- Krankı döndürerek yüksek basınç hortumunu düzenli katlar halinde hortum tamburuna sarın. Dönme yönünü yüksek basınç hortumu bükülmeyecek şekilde seçin.
- Yüksek basınç hortumunu el püskürtme tabancası ile bağlayın ve elle sıkın (EASY!Lock).

İşletime alma

⚠ UYARI

Yaralanma tehlikesi! Cihaz, aksesuarlar, besleme hatları, ve bağlantılar kusursuz duruma olmalıdır. Kusursuz durumda değilse, cihaz kullanılmamalıdır.

Elektrik bağlantısı

⚠ TEHLİKE

Elektrik çarpması nedeniyle yaralanma tehlikesi.

- Cihaz, zorunlu olarak bir soketle elektrik şebekesine bağlanmalıdır. Ayrılama-yan bir bağlantıyla elektrik şebekesine bağlantı yasaktır. Soket, şebeke ayırması için kullanılır.
- Kullanılan bir uzatma kablosunun soketi ve kavraması suya dayanıklı olmalıdır.
- Yeterli kesite sahip uzatma kabloları kullanın (Bkz. "Teknik bilgiler") ve kablo tamburundan tamamen açın.

Bağlantı değerleri için Bkz. Tip levhası/Teknik bilgiler.

- Elektrik kablosunu sarın ve zemine koyun.
- Elektrik fişini prize takın.

Su bağlantısı

Su tesisatına bağlantı

⚠ UYARI

Su besleme işletmesinin talimatlarını dikkate alın.

Geçerli yönetmeliklere göre, cihaz, içme suyu şebekesinde sistem ayırıcısı olmadan çalıştırılmamalıdır. KÄRCHER firmasının uygun bir sistem ayırıcısı veya alternatif olarak EN 12729 Tip B uyarınca bir sistem ayırıcısı kullanılmalıdır.

Bir sistem ayırıcısından akan su, içilemez olarak sınıflandırılmıştır.

⚠ TEDBİR

Sistem ayırıcısını her zaman su beslemesine bağlayın, cihaza kesinlikle bağlamayın. Bağlantı değerleri için teknik bilgiler bölümüne bakın.

→ Besleme hortumunu (minimum uzunluk 7,5 m, minimum çap 1/2"), cihazın su bağlantısı ve su beslemesine (Örneğin: su musluğu) bağlayın.

Not:

Besleme hortumu, teslimat kapsamında bulunmamaktadır.

→ Su beslemesini açın.

Açık kaplardan su emilmesi

→ Filtreli emme hortumunu (Sipariş No. 4.440-238.0) su bağlantısına vidalayın.

→ Cihazdaki havanın boşaltılması: Memeyi püskürtme borusundan sökün. Su kabarcıksız bir şekilde çıkana kadar cihazı çalıştırın.

Gerekirse cihazı 10 saniye çalıştırın - daha sonra cihaz şalterini kapatın. İşlemi birkaç kez tekrarlayın.

→ Cihazı kapatın ve memeyi tekrar vidalayın.

Kullanımı

⚠ TEHLİKE

Patlama tehlikesi!

Yanıcı sıvılar püskürtmeyin.

Tehlikeli alanlarda (örn. benzin istasyonları) cihazın kullanılması durumunda gerekli güvenlik yönetmeliklerine dikkat edilmelidir.

Yaralanma tehlikesi! Çalışma sırasında el püskürtme tabancasını ve püskürtme borusunu iki elinizle tutun.

Yaralanma tehlikesi! Çekme kolu ve emniyet kolu işletim sırasında sıkıştırılmamalıdır.

Yaralanma tehlikesi! Emniyet kolu hasarlıysa müşteri hizmetlerini arayın.

Yüksek basınçlı su huzmesi nedeniyle yaralanma tehlikesi. Cihazdaki tüm çalışmalardan önce el püskürtme tabancasındaki emniyet kolunu öne doğru kaydırın.

⚠ TEDBİR

Motorları sadece uygun yağ ayırıcısı bulunan yerlerde temizleyin (çevre koruması).

El püskürtme tabancasını açma/kapatma

- El püskürtme tabancasını açma: Emniyet koluna ve çekme koluna basın.
- El püskürtme tabancasını kapatma: Emniyet kolunu ve çekme kolunu serbest bırakın.

Yüksek basınçla çalışma

Cihaz, dik veya yatay şekilde çalıştırılabilir.

Not:



Cihaz, bir basınç şalteriyle donatılmıştır.

Motor, sadece el püskürtme tabancası açıkken çalışır.

- Hortum tamburlu cihaz: Yüksek basınç hortumunu hortum tamburundan tümüyle çekerek açın.
- Cihaz anahtarını "I" konumuna getirin.
- El püskürtme tabancasının güvenliğini açın, bunun için emniyet sürgüsünü geri itin.
- El püskürtme tabancasını açın.

Püskürtme türünün seçilmesi

- El püskürtme tabancasını kapatın.
- İstedığınız sembol işaretle çakışana kadar memenin muhafazasını döndürün.

| | |
|---|--|
|  | Özellikle inatçı kirler için yüksek basınçlı yuvarlak huzme (0°) |
|  | Temizlik maddeleriyle çalışma ya da düşük basınçla temizlik için düşük basınçlı yassı huzme (CHEM) |
|  | Büyük yüzeyli kirler için yüksek basınçlı yassı huzme (25°) |

Temizlik maddesiyle çalışma

⚠ UYARI

Uygun olmayan temizlik maddeleri cihaza ve temizlenecek cisimlere zarar verebilir. Sadece Kärcher tarafından onaylanmış temizlik maddeleri kullanın. Temizlik maddelerinin ekinde yer alan dozaj önerileri ve uyarıları dikkate alın. Çevreyi korumak için, temizlik maddesini tasarruflu bir şekilde kullanın.

Temizlik maddelerinin üzerindeki güvenlik uyarılarına dikkat edin.

Kärcher temizlik maddeleri arızasız bir çalışmayı garanti eder. Lütfen bizden danışmanlık hizmeti alın ya da katalogumuzu ya da temizlik maddesi bilgilendirme formlarımızı talep edin.

- Temizlik maddesi hortumunu dışarı çekin.
- Temizlik maddesi çözültisinin emme miktarını temizlik maddesi filtresinden ayarlayın.
- Temizlik maddesi emme hortumunu temizlik maddesi dolu bir kaba asın.
- Memeyi "CHEM" konumuna getirin.

Önerilen temizlik yöntemleri

- Temizlik maddesini ekonomik bir şekilde üst yüzeye sıkın ve etkili olmasını (kurutmayı) sağlayın.
- Çözülen kiri yüksek basınç tazyikiyle yıkayın.
- Çalışmadan sonra, temizlik maddesi filtresindeki emme miktarını maksimum miktara ayarlayın.
- Cihazı çalıştırın ve bir dakika boyunca yıkayın.

Çalışmayı yarıda kesme

- El püskürtme tabancasını kapatın. Cihaz kapanır.
- El püskürtme tabancasını emniyete alın, bunun için emniyet sürgüsünü öne itin.

Not:

Cihaz kapatılırken su basıncı yaklaşık %70 oranında düşer. Bu sayede, el püskürtme tabancasının devreye girme kuvveti ve cihazın kullanım ömrü artar.

Kesintiden sonra:

- El püskürtme tabancasının güvenliğini açın, bunun için emniyet sürgüsünü geri itin.
- El püskürtme tabancasını açın. Cihaz tekrar açılır.

Cihazın kapatılması

- Su beslemesini kapatın.
- El püskürtme tabancasını açın.
- Pompayı cihaz şalteriyle açın ve 5-10 saniye çalıştırın.
- El püskürtme tabancasını kapatın.
- Cihaz şalterini „0/OFF“ konumuna getirin.
- Şebeke fişini, sadece elleriniz kuruyken prizden çekin.
- Su bağlantısını çıkartın.
- Cihaz basınçsız duruma gelene kadar el püskürtme tabancasını çalıştırın.
- El püskürtme tabancasını emniyete alın, bunun için emniyet sürgüsünü öne itin.

Cihazın saklanması

- Püskürtme borusunu, el püskürtme tabancasıyla birlikte okluk tipi püskürtme borusuna koyun ve püskürtme borusu tutucusunda kilitleyin.
- Bağlantı kablosunu kablo tutucusuna sarın.
- Yüksek basınç hortumunu açın, hortum bölmesinin üzerine asın ve kauçuk bantla emniyete alın. veya Yüksek basınç hortumunu hortum tamburuna sarın. Krankin tutamağını yana yatırın.
- Soketi monte edilmiş klipsle sabitleyin.
- İtme kolunun kilit açma mekanizmasına basın ve itme kolunu içeri itin.

Antifriz koruma

DIKKAT

Don, suyu tam boşaltılmamış cihaza zarar verir.

Cihazı donma tehlikesi bulunmayan bir yerde saklayın.

Donma olmayan bir depolama mümkün değilse:

- Suyu boşaltın.
- Piyasada bulunan bir antifrizi cihaza pompalayın.

Not:

Piyasada bulunan glikol bazlı bir araç antifrizi kullanın.

Antifriz üreticisinin kullanım talimatlarına uyun.

- Pompa ve hatlar boşalana kadar cihazı maksimum 1 dakika çalıştırın.

Taşıma

⚠ TEDBİR

Yaralanma ve hasar tehlikesi! Taşıma sırasında cihazın ağırlığına dikkat edin.

DIKKAT

Çekme kolunu taşıma sırasında zararlarından koruyun.

- Uzun mesafelerde taşımak için itme kolunu geriye doğru kendinize çekin.
- Taşımak için, cihazı tutamaklarından tutun.
- Merdiven çıkmak için cihazı basamak basamak yukarı çekin. Kayar kızaklar, muhafazayı hasarlara karşı korur.
- Araçlarda taşıma sırasında, cihazı geçerli yönetmeliklere göre kaymaya ve devrilmeye karşı emniyete alın.

Yüze temizleyicinin taşıma tutucusu

- Yüze temizleyicisinin bağlantı rakorunu yüksek basınçlı temizleyicideki malafaya takın.
- Başlık somununu yaklaşık 1 tur vidalayın.

Vinçle taşıma

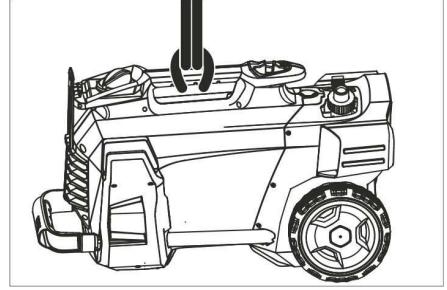

- Kaldırma tertibatını cihazın taşıma tutamağına sabitleyin.

Vince bağlamaya yönelik güvenlik uyarıları

⚠ TEHLİKE

Cihazın düşmesi sonucu yaralanma tehlikesi.

- Yerel kaza önleme talimatları ve güvenlik uyarılarına uyun.
- Vinçle her taşımadan önce taşıma tutamağını hasar açısından kontrol edin.
- Vinçle her taşımadan önce kaldırma aracını hasar açısından kontrol edin.
- Cihazı, sadece taşıma tutamağından kaldırın.
- Bağlama zincirleri kullanmayın.
- Kaldırma tertibatını yükün istenmeden yerinden çıkmasına karşı emniyete alın.
- Vinçle taşımadan önce, el püskürtme tabancasıyla birlikte püskürtme borusunu, memeleri, yüzey temizleyicisini ve gevşek nesnelere sökün.
- Kaldırma işlemi sırasında cihaz üzerinde hiçbir nesne taşımayın.
- Cihaz, sadece vinci kullanma konusunda eğitim almış kişiler görevlendirilerek vinçle taşınmalıdır.
- Yükün altında durmayın.
- Vincin tehlike bölgesinde hiç kimsenin bulunmamasını sağlayın.
- Cihazı gözetimsiz şekilde vinçte asılı bırakmayın.

Depolama

⚠ TEDBİR

Yaralanma ve hasar tehlikesi! Depolama sırasında cihazın ağırlığına dikkat edin.

Bu cihaz sadece iç mekanlarda depolanmalıdır.

Koruma ve Bakım

⚠ TEHLİKE

Farkında olmadan çalışmaya başlayan cihaz ve elektrik çarpması nedeniyle yaralanma tehlikesi.

Cihazdaki tüm çalışmalardan önce cihazı kapatın ve elektrik fişini çekin.

Güvenlik kontrolü/Bakım sözleşmesi

Yetkili satıcınızla düzenli bir güvenlik kontrolü mutabakatı sağlayabilir ya da bir bakım sözleşmesi yapabilirsiniz. Lütfen bu konuyla ilgili öneriler alın.

Her çalışmadan önce

- Bağlantı kablosuna hasar kontrolü yapın (elektrik çarpması tehlikesi), hasarlı bağlantı kablosunu zaman kaybetmeden yetkili müşteri hizmetleri/elektrik teknisyenine değiştirin.
- Yüksek basınç hortumuna hasar kontrolü yapın (kırılma tehlikesi). Zarar görmüş yüksek basınç hortumunu hemen değiştirin.
- Cihaza (pompa) sızdırmazlık kontrolü yapın. Dakikada 3 damla suya izin verilmiştir ve cihazın alt tarafından çıkabilir. Daha fazla sızdırma olması durumunda müşteri hizmetlerini arayın.

Her hafta

- Su bağlantısındaki süzgeci temizleyin.
- Temizlik maddesi emme hortumunu temizleyin.

500 çalışma saatinde bir, en azından her yıl

- Cihazın bakımını müşteri hizmetlerine yaptırın.

Su bağlantısındaki süzgecin temizlenmesi

- Üst somunu sökün.
- Süzgeçle birlikte hortum rakorunu dışarı çekin.
- Süzgecin dışını temizleyin ve yıkayın.

Not:

Hortum rakorunun altı köşeli parçasını cihaza bağlantı için hizalayın.

- Süzgeçle birlikte hortum rakorunu yerleştirin ve başlıklı somunu sıkın.

Arızalarda yardım

⚠ TEHLİKE

Farkında olmadan çalışmaya başlayan cihaz ve elektrik çarpması nedeniyle yaralanma tehlikesi.

- Cihazdaki tüm çalışmalardan önce cihazı kapatın ve elektrik fişini çekin.
- Elektrikli yapı parçalarını sadece yetkili müşteri hizmetlerine kontrol ettirin ve onartın.
- Bu bölümde belirtilmeyen arızalarda, şüphe etmeniz durumunda ve açık bir uyarı olması durumunda yetkili bir müşteri hizmetleri merkezini arayın.

Cihaz çalışmıyor

- Bağlantı kablosuna hasar kontrolü yapın.
- Şebeke gerilimini kontrol edin.
- Cihaz aşırı ısınmışsa: Cihaz anahtarını "0" konumuna getirin. Cihazı en az 15 dakika boyunca soğutun. Cihaz anahtarını "1" konumuna getirin.
- Elektrik arızasında müşteri hizmetlerini arayın.

Cihaz basınca gelmiyor

- Memeyi "Yüksek basınç" konumuna getirin.
- Cihazın havasını alın (Bkz. "İşletime alma").
- Su bağlantısındaki süzgeci temizleyin.
- Su besleme miktarını kontrol edin (Bkz. Teknik Özellikler)
- Püskürtme ağzını yıkayın.
- Memeyi değiştirin.
- İhtiyaç anında müşteri hizmetlerini arayın.

Pompa sızdırıyor

- Dakikada 3 damla suya izin verilmiştir ve cihazın alt tarafından çıkabilir.
- Daha güçlü bir sızdırmada, cihazı müşteri hizmetlerine kontrol ettirin.

Pompada vuruntu

- Su ve temizlik maddesi emme hatlarına sızdırmazlık kontrolü yapın.
- Temizlik maddesi filtresindeki emme miktarını minimum miktara ayarlayın.

- Cihazın havasını alın (Bkz. "İşletme alma").
- İhtiyaç anında müşteri hizmetlerini arayın.

Temizlik maddesi emilmiyor

- Memeyi "CHEM" konumuna getirin.
- Temizlik maddesi filtresindeki emme miktarını arttırın.
- Filtreli temizlik maddesi emme hortumunu kontrol edin/temizleyin.
- İhtiyaç anında müşteri hizmetlerini arayın.

Aksesuarlar ve yedek parçalar

Sadece orijinal aksesuarlar ve orijinal yedek parçalar kullanın; cihazın güvenli şekilde ve arızasız işletilmesini garantilerler. Aksesuarlar ve yedek parçalar hakkında bilgi için sitemizi ziyaret edin: www.kaercher.com.

Garanti

Her ülkede yetkili distribütörümüz tarafından verilmiş garanti şartları geçerlidir. Garanti süresi içinde cihazınızda oluşan muhtemel hasarları, arızanın kaynağı üretim veya malzeme hatası olduğu sürece ücretsiz olarak karşılıyoruz. Garanti hakkınızdan yararlanmanızı gerektiren bir durum olduğu zaman, ilgili faturanız ile birlikte satıcınıza veya size en yakın yetkili servisimize başvurunuz.

AB uyumluluk bildirisi

İşbu belge ile aşağıda tanımlanan makinenin konsepti ve tasarımı ve tarafımızdan piyasaya sürülen modeliyle AB yönetmeliklerinin temel teşkil eden ilgili güvenlik ve sağ-lık yükümlülüklerine uygun olduğunu bildiririz. Onayımız olmadan cihazda herhangi bir değişiklik yapılması durumunda bu beyan geçerliliğini yitirir.

Ürün: Yüksek basınç temizleyicisi

Tip: 1.520-xxx

İlgili AB yönetmelikleri

2006/42/EG (+2009/127/EG)

2014/30/EU

2000/14/EG

Kullanılmış olan uyumlu standartlar

EN 60335-1

EN 60335-2-79

EN 55014-1: 2006+A1: 2009+A2: 2011

EN 55014-2: 2015

EN 62233: 2008

EN 61000-3-2: 2014

EN 61000-3-3: 2008

HD 5/12 C, HD 5/12 CX, HD 513 C, HD 5/13 CX

EN 61000-3-11: 2000

HD 5/15 C, HD 5/15 CX, HD 5/17 C, HD 5/17 CX, HD 6/13 C, HD 6/13 CX

Kullanılan uyumluluk değerlendirme yöntemleri

2000/14/EG: Ek V

Ses şiddeti dB(A)

HD 5/12 C, HD 5/13 C, HD 5/15 C, HD 5/17 C, HD 6/13 C

Ölçülen: 86

Garanti edilen: 88

HD 5/12 CX, HD 5/13 CX, HD 5/17 CX, HD 6/13 CX

Ölçülen: 89

Garanti edilen: 92

HD 5/15 CX

Ölçülen: 87

Garanti edilen: 90

İmzası bulunanlar, işletme yönetimi adına ve işletme yönetimi tarafından verilen vekaletle dayanarak işlem yapar.



H. Jenner

Chief Executive Officer



S. Reiser

Head of Approval

Dokümantasyon yetkilisi:

S. Reiser

Alfred Kärcher GmbH & Co. KG

Alfred-Kärcher-Str. 28 - 40

71364 Winnenden (Germany)

Tel.: +49 7195 14-0

Faks: +49 7195 14-2212

Winnenden, 2017/03/01

Teknik Bilgiler

| Tip: | HD 5/11 C | HD 5/12 C | HD 5/12 C | HD 5/12 C | |
|---|------------------|------------|------------|------------|------|
| | | HD 5/12 CX | HD 5/12 CX | HD 5/12 CX | |
| | AU | EU | GB | CH | |
| Elektrik bağlantısı | | | | | |
| Gerilim | V | 240 | 230 | 230...240 | 230 |
| Elektrik türü | Hz | 1~ 50 | | | |
| Bağlantı gücü | kW | 2,1 | 2,5 | 2,5 | 2,2 |
| Sigorta (gecikmeli, Char. C) | A | 10 | 16 | 13 | 10 |
| Koruma şekli | -- | IPX5 | | | |
| Uzatma kablosu 30 m | mm ² | 2,5 | | | |
| Su bağlantısı | | | | | |
| Besleme sıcaklığı (maks.) | °C | 60 | | | |
| Besleme miktar | l/dk | 12 | | | |
| Açık depodan emme yüksekliği (20 °C) | m | 0,5 | | | |
| Besleme bas | MPa | 1 | | | |
| Performans değerleri | | | | | |
| Su çalışma basıncı (standart memeyle) | MPa | 11 | 12 | 12 | 11,5 |
| Standart memenin enjektör boyutu | -- | 038 | 035 | 035 | 038 |
| Maksimum çalışma üst basıncı | MPa | 17,1 | 17,5 | 17,5 | 17,1 |
| Besleme miktarı, su | l/dk | 8,3 | | | |
| Temizlik maddesi emme | l/h | 0...25 | | | |
| El püskürtme tabancasının geri tepme kuvveti (maks.) | N | 21,3 | | | |
| 60335-2-79'a göre belirlenen değerler | | | | | |
| El-kol titreşim değeri | m/s ² | 3,6 | | | |
| Güvensizlik K | m/s ² | 0,9 | | | |
| Ses basıncı seviyesi L _{PA} (CX) | dB(A) | 72 (75) | | | |
| Güvensizlik K _{PA} | dB(A) | 3 | | | |
| Ses basıncı seviyesi L _{WA} + Güvensizlik K _{WA} (CX) | dB(A) | 88 (92) | | | |
| Ölçüler ve ağırlıklar | | | | | |
| Uzunluk | mm | 380 | | | |
| Genişlik (CX) | mm | 360 (370) | | | |
| Yükseklik | mm | 930 | | | |
| Tipik çalışma ağırlığı (CX) | kg | 24,2 | 23,7 (26) | | |

| Tip: | HD 5/12 C | HD 5/12 C | HD 5/12 C | HD 5/13 C |
|---|------------------|-------------|-----------|------------|
| | HD 5/12 CX | | | HD 5/13 CX |
| | AU | KAP | SA | EU |
| Elektrik bağlantısı | | | | |
| Gerilim | V | 240 | 220 | 230 |
| Elektrik türü | Hz | 1~ 50 | 1~60 | 1~50 |
| Bağlantı gücü | kW | 2,2 | 2,4 | 2,6 |
| Sigorta (gecikmeli, Char. C) | A | 10 | 15 | 13 |
| Koruma şekli | -- | IPX5 | | |
| Uzatma kablosu 30 m | mm ² | 2,5 | | |
| Su bağlantısı | | | | |
| Besleme sıcaklığı (maks.) | °C | 60 | | |
| Besleme miktar | l/dk | 12 | | |
| Açık depodan emme yüksekliği (20 °C) | m | 0,5 | | |
| Besleme bas | MPa | 1 | | |
| Performans değerleri | | | | |
| Su çalışma basıncı (standart memleyle) | MPa | 11,5 | 12 | 13 |
| Standart memenin enjektör boyutu | -- | 038 | 036 | 034 |
| Maksimum çalışma üst basıncı | MPa | 17,1 | 18 | 17,5 |
| Besleme miktarı, su | l/dk | 8,3 | | |
| Temizlik maddesi emme | l/h | 0...25 | | |
| El püskürtme tabancasının geri tepme kuvveti (maks.) | N | 21,3 | | 22,2 |
| 60335-2-79'a göre belirlenen değerler | | | | |
| El-kol titreşim değeri | m/s ² | 3,6 | 4,2 | 3,6 |
| Güvensizlik K | m/s ² | 0,9 | | |
| Ses basıncı seviyesi L _{pA} (CX) | dB(A) | 72 (75) | 74 | 72 (75) |
| Güvensizlik K _{pA} | dB(A) | 3 | | |
| Ses basıncı seviyesi L _{WA} + Güvensizlik K _{WA} (CX) | dB(A) | 88 (92) | 90 | 88 (92) |
| Ölçüler ve ağırlıklar | | | | |
| Uzunluk | mm | 380 | | |
| Genişlik (CX) | mm | 360 (370) | | |
| Yükseklik | mm | 930 | | |
| Tipik çalışma ağırlığı (CX) | kg | 24,2 (26,4) | 25,2 | 23,7 (26) |

| Tip: | HD 5/15 C | HD 5/17 C | HD 5/17 C | HD 6/13 C | |
|---|------------------|-------------|------------|-------------|---------|
| | HD 5/15 CX | HD 5/17 CX | HD 5/17 CX | HD 6/13 CX | |
| | EU | EU | KAP | EU | |
| Elektrik bağlantısı | | | | | |
| Gerilim | V | 230 | | 230 | |
| Elektrik türü | Hz | 1~ 50 | | 1~ 50 | |
| Bağlantı gücü | kW | 2,8 | 3,0 | 2,9 | |
| Sigorta (gecikmeli, Char. C) | A | 16 | | 16 | |
| Koruma şekli | -- | IPX5 | | | |
| Uzatma kablosu 30 m | mm ² | 2,5 | | | |
| Su bağlantısı | | | | | |
| Besleme sıcaklığı (maks.) | °C | 60 | | | |
| Besleme miktar | l/dk | 12 | | 13 | |
| Açık depodan emme yüksekliği (20 °C) | m | 0,5 | | | |
| Besleme bas | MPa | 1 | | | |
| Performans değerleri | | | | | |
| Su çalışma basıncı, standart memeyle (CX) | MPa | 15 (15) | 17 (17) | 16,5 (16,5) | 13 (13) |
| Standart memenin enjektör boyutu | -- | 032 | 027 | 030 | 038 |
| Maksimum çalışma üst basıncı | MPa | 20 | | | 19 |
| Besleme miktarı, su | l/dk | 8,3 | 8,1 | 8,0 | 9,8 |
| Temizlik maddesi emme | l/h | 0...25 | | | |
| El püskürtme tabancasının geri tepme kuvveti (maks.) | N | 23,8 | 25,4 | | 26,6 |
| 60335-2-79'a göre belirlenen değerler | | | | | |
| El-kol titreşim değeri | m/s ² | 2,4 | | 4,1 | |
| Güvensizlik K | m/s ² | 0,7 | | 0,9 | |
| Ses basıncı seviyesi L _{pA} (CX) | dB(A) | 72 (74) | 72 (75) | 75 | 72 (75) |
| Güvensizlik K _{pA} | dB(A) | 3 | | | |
| Ses basıncı seviyesi L _{WA} + Güvensizlik K _{WA} (CX) | dB(A) | 88 (90) | 88 (92) | 91 (91) | 88 (92) |
| Ölçüler ve ağırlıklar | | | | | |
| Uzunluk | mm | 380 | | | |
| Genişlik (CX) | mm | 360 (370) | | | |
| Yükseklik | mm | 930 | | | |
| Tipik çalışma ağırlığı (CX) | kg | 25,2 (27,5) | | | |

| Tip: | HD 6/13 C | HD 6/13 C | HD 6/13 C | HD 6/13 C |
|---|------------------|-------------|-----------|-----------|
| | | HD 6/13 CX | | |
| | AR | GB | KAP | SA |
| Elektrik bağlantısı | | | | |
| Gerilim | V | 220 | 230...240 | 220 |
| Elektrik türü | Hz | 1~50 | | 1~ 60 |
| Bağlantı gücü | kW | 2,9 | | 2,9 2,8 |
| Sigorta (gecikmeli, Char. C) | A | 16 | 13 | 15 13 |
| Koruma şekli | -- | IPX5 | | |
| Uzatma kablosu 30 m | mm ² | 2,5 | | |
| Su bağlantısı | | | | |
| Besleme sıcaklığı (maks.) | °C | 60 | | |
| Besleme miktar | l/dk | 13 | | |
| Açık depodan emme yüksekliği (20 °C) | m | 0,5 | | |
| Besleme bas | MPa | 1 | | |
| Performans değerleri | | | | |
| Su çalışma basıncı (standart memeyle) | MPa | 13 | | 12,5 |
| Standart memenin enjektör boyutu | -- | 038 | 042 | 043 |
| Maksimum çalışma üst basıncı | MPa | 19 | 18 | |
| Besleme miktarı, su | l/dk | 9,8 | 10,0 | |
| Temizlik maddesi emme | l/h | 0...25 | | |
| El püskürtme tabancasının geri tepme kuvveti (maks.) | N | 26,6 | | |
| 60335-2-79'a göre belirlenen değerler | | | | |
| El-kol titreşim değeri | | | | |
| El-kol titreşim değeri | m/s ² | 4,1 | 3,7 | |
| Güvensizlik K | m/s ² | 0,9 | | |
| Ses basıncı seviyesi L _{PA} (CX) | dB(A) | 72 (75) | 73 | |
| Güvensizlik K _{PA} | dB(A) | 3 | | |
| Ses basıncı seviyesi L _{WA} + Güvensizlik K _{WA} (CX) | dB(A) | 88 (92) | 89 | |
| Ölçüler ve ağırlıklar | | | | |
| Uzunluk | mm | 380 | | |
| Genişlik (CX) | mm | 360 (370) | | |
| Yükseklik | mm | 930 | | |
| Tipik çalışma ağırlığı (CX) | kg | 25,2 (27,5) | 25,2 | |



Перед первым применением вашего прибора прочитайте эту оригинальную инструкцию по эксплуатации, после этого действуйте соответственно и сохраните ее для дальнейшего пользования или для следующего владельца.

Оглавление

| | | |
|--|-------|----|
| Элементы прибора | RU | 1 |
| Указания по технике безопасности | RU | 1 |
| Использование по назначению | RU | 2 |
| Защитные устройства | RU | 3 |
| Защита окружающей среды | RU | 3 |
| Перед началом работы | RU | 3 |
| Начало работы | RU | 4 |
| Управление | RU | 5 |
| Транспортировка | RU | 7 |
| Хранение | RU | 7 |
| Уход и техническое обслуживание | RU | 8 |
| Помощь в случае неполадок | RU | 8 |
| Принадлежности и запасные детали | RU | 9 |
| Гарантия | RU | 9 |
| Заявление о соответствии | EU RU | 10 |
| Технические данные | RU | 11 |

Элементы прибора

Разверните, пожалуйста, сначала страницы с рисунками

- 1 Насадка
- 2 Маркировка форсунки
- 3 Струйная трубка EASY!Lock
- 4 Пистолет-распылитель EASY!Force
- 5 Предохранитель
- 6 Спусковой рычаг
- 7 Рычаг предохранителя
- 8 Шланг высокого давления EASY!Lock
- 9 Резиновая лента (не для устройств с барабаном для шланга)
- 10 Держатель струйной трубки с зажимом, для транспортировки
- 11 Включатель аппарата
- 12 рукоятка для ношения прибора
- 13 Струйная трубка кипятильника
- 14 Патрубок высокого давления EASY!Lock

- 15 Поручень
- 16 Подключение водоснабжения
- 17 Всасывающий шланг для моющего средства с фильтром и дозатором моющего средства
- 18 Сетчатый фильтр
- 19 Патрубок шланга
- 20 Накладная гайка
- 21 Колпак колеса
- 22 Скользящие/неподвижные полозья
- 23 Подставка для роторной форсунки (роторная форсунка входит только в комплект поставки варианта HD...Plus)
- 24 Подставка для тройной форсунки
- 25 Транспортировочное крепление устройства для очистки поверхностей
- 26 Разблокировка буксирной скобы
- 27 Буксирная скоба, внизу (вставленная)
- 28 Буксирная скоба, сверху (вытянутая)
- 29 Подставка для шланга
- 30 Держатель кабеля
- 31 Держатель струйной трубки без зажима
- 32 Барабан для намотки шланга
- 33 Рукоятка

Цветная маркировка

- Органы управления для процесса очистки желтого цвета.
- Органы управления для технического обслуживания и сервиса светлого цвета.

Указания по технике безопасности

- Перед первым вводом в эксплуатацию обязательно прочтите указания по технике безопасности № 5.951-949.0!
- Необходимо соблюдать соответствующие национальные законодательные нормы по работе с жидкостными струйными установками.
- Необходимо соблюдать соответствующие национальные законодательные нормы по технике безопасности.

Необходимо регулярно проверять работу жидкостных струйных установок и результат проверки оформлять в письменном виде.

- Запрещается производить какие-либо изменения устройства/принадлежностей.

Степень опасности

⚠ ОПАСНОСТЬ

Указание относительно непосредственно эрозийной опасности, которая приводит к тяжелым увечьям или к смерти.

⚠ ПРЕДУПРЕЖДЕНИЕ

Указание относительно возможной потенциально опасной ситуации, которая может привести к тяжелым увечьям или к смерти.

⚠ ОСТОРОЖНО

Указание на потенциально опасную ситуацию, которая может привести к получению легких травм.

ВНИМАНИЕ

Указание относительно возможной потенциально опасной ситуации, которая может повлечь материальный ущерб.

Символы на аппарате



Струи под высоким давлением при ненадлежащем использовании могут быть опасными. Струю нельзя направлять на людей, животных, работающее электрическое оборудование или на само устройство. Согласно действующим предписаниям устройство запрещается эксплуатировать без системного разделителя в трубопроводе с питьевой водой. Следует использовать соответствующий системный сепаратор фирмы KÄRCHER или альтернативный системный сепаратор, соответствующий EN 12729 тип BA.

Вода, прошедшая через системный сепаратор, считается непригодной для питья.



Использование по назначению

Использовать исключительно данный аппарат высокого давления

- для очистки струей низкого давления и с использованием мощного средства (например, чистка оборудования, автомобилей, зданий, инструментов),
- для очистки струей высокого давления и без использования мощного средства (например, чистка фасадов, террас, садового оборудования).

Для удаления устойчивых загрязнений мы рекомендуем роторную форсунку (входит только в комплект поставки варианта HD...Plus)

Требования к качеству воды: ВНИМАНИЕ

В качестве среды высокого давления можно использовать только чистую воду. Загрязнения приводят к преждевременному износу устройства или отложению в нем осадка.

Если применяется вода повторного использования, то нельзя выходить за следующие граничные значения.

| | |
|------------------------------|--|
| Значение pH | 6,5...9,5 |
| электрическая проводимость * | проводимость свежей воды + 120 мкСим/см |
| осаждаемые вещества ** | < 0,5 mg/l |
| фильтруемые вещества *** | < 50 mg/l |
| углеводороды | < 20 mg/l |
| хлорид | < 300 mg/l |
| сульфаты | < 240 mg/l |
| Кальций | < 200 mg/l |
| Общая жесткость | < 28 °dH < 50 °TH < 500 ppm (mg CaCO ₃ /l) |
| железо | < 0,5 mg/l |
| марганец | < 0,05 mg/l |

| | |
|---|------------|
| медь | < 2 mg/l |
| активный хлор | < 0,3 mg/l |
| без неприятных запахов | |
| * Всего максимум 2000 мкСим/см | |
| ** Объем пробы 1 л, время осаждения 30 мин. | |
| *** абразивных материалов нет | |

Защитные устройства

Защитные приспособления служат для защиты пользователя и не должны выводиться из строя или работать в обход своих функций.

Манометрический выключатель

Если спусковой рычаг ручного пистолета-распылителя отпускается, манометрический выключатель отключает насос, подача струи воды под высоким давлением прекращается. При нажатии на спусковой рычаг насос снова включается.

Защита окружающей среды

| | |
|---|---|
|  | Упаковочные материалы пригодны для вторичной переработки. Пожалуйста, не выбрасывайте упаковку вместе с бытовыми отходами, а сдайте ее в один из пунктов приема вторичного сырья. |
|  | Старые приборы содержат ценные перерабатываемые материалы, подлежащие передаче в пункты приемки вторичного сырья. Аккумуляторы, масло и иные подобные материалы не должны попадать в окружающую среду. Поэтому утилизируйте старые приборы через соответствующие системы приемки отходов. |

Электрические и электронные приборы часто содержат компоненты, которые при неправильном обращении или ненадлежащей утилизации представляют потенциальную опасность для людей и экологии. Тем не менее данные компо-

ненты необходимы для правильной работы прибора. Приборы, обозначенные этим символом, запрещено утилизировать вместе с бытовыми отходами.

Инструкции по применению компонентов (REACH)

Актуальные сведения о компонентах приведены на веб-узле по следующему адресу:

www.kaercher.com/REACH

Перед началом работы

Установка принадлежностей

→ Закрепить колпак колеса.

Примечание: Система EASY!Lock благодаря быстроразъемному резьбовому соединению позволяет соединять компоненты быстро и надежно всего за один оборот.

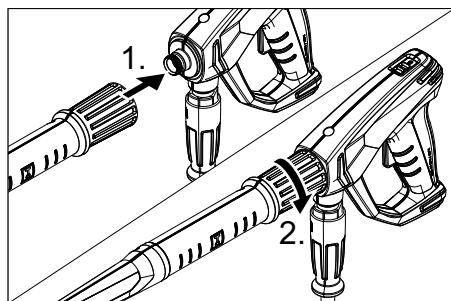

- Форсунку установить на струйной трубке (маркировочной меткой на установочном кольце вверх) и затянуть усилием руки (EASY!Lock).
- Соединить струйную трубку с пистолетом-распылителем и затянуть вручную (EASY!Lock).
- Ослабить блокировку буксирной скобы.
- Перевести буксирную скобу в конечное положение.

В приборах без барабана шланга:

- Соединить шланг высокого давления с пистолетом-распылителем и патрубком высокого давления устройства и затянуть вручную (EASY!Lock).

В приборах с барабаном шланга:

- Вставить и зафиксировать рукоятку в вале барабана для шланга.
- Перед намоткой разложите шланг высокого давления в вытянутом виде.
- Намотать шланг высокого давления путем вращения рукоятки равномерными движениями на барабан для шланга. Выбрать направление вращения таким образом, чтобы шланг высокого давления не перегнулся.
- Соединить шланг высокого давления с пистолетом-распылителем и затянуть вручную (EASY!Lock).

Начало работы

△ ПРЕДУПРЕЖДЕНИЕ

Опасность получения травм! Устройство, принадлежности, подводящие линии и соединительные элементы должны быть в безупречном состоянии. Если состояние не является исправным, то устройство использовать нельзя.

Электрическое подсоединение

△ ОПАСНОСТЬ

Опасность травмы при ударе электрическим током.

- Устройство к электрической сети в обязательном порядке должно подключаться штекером. Неразъемное соединение с электрической сетью запрещено. Штекер служит для отсоединения от сети.
- Штекер и соединительный элемент используемого удлинительного провода должны быть водонепроницаемыми.
- Использовать удлинитель достаточного диаметра (см. раздел "Технические данные") и полностью разматывать с катушки.

Параметры для подключения указаны на заводской табличке и в разделе "Технические данные".

- Размотать сетевой кабель и положить его на пол.
- Вставьте штепсельную вилку электропитания в электророзетку.

Подключение водоснабжения

Подвод к водопроводу

△ ПРЕДУПРЕЖДЕНИЕ

Соблюдайте предписания предприятия водоснабжения.

Согласно действующим предписаниям устройство запрещается эксплуатировать без системного разделителя в трубопроводе с питьевой водой. Следует использовать соответствующий системный сепаратор фирмы KÄRCHER или альтернативный системный сепаратор, соответствующий EN 12729 тип BA.



Вода, прошедшая через системный сепаратор, считается непригодной для питья.

△ ОСТОРОЖНО

Системный разделитель всегда должен находиться в системе водоснабжения, не разрешается подключать его напрямую к устройству.

Параметры подключения указаны в разделе "Технические данные".

- Подсоединить шланг подачи воды (минимальная длина 7,5 м, минимальный диаметр 1/2") к подключению водоснабжения прибора (например, к крану).

Указание:

Подводящий шланг не входит в комплект поставки.

- Откройте подачу воды.

Подача воды из открытых водоемов

- Всасывающий шланг с фильтром (№ для заказа 4.440-238.0) привинтить к подключению водоснабжения.
- Удаление воздуха из устройства: Отвинтить форсунку стройной трубки. Дать прибору поработать, пока вода не начнет течь без пузырьков воздуха. Дать устройству поработать 10 секунд, затем выключить с помощью выключателя. Повторить процесс несколько раз.
- Выключить аппарат и снова привинтить форсунку.

Управление

⚠ ОПАСНОСТЬ

Опасность взрыва!

Не распылять горючие жидкости.

При использовании устройства в опасных зонах (например, на автозаправочных станциях) следует соблюдать соответствующие правила техники безопасности.

Опасность получения травм! При работе держать пистолет-распылитель и струйную трубку двумя руками.

Опасность получения травм! Во время работы не разрешается блокировка спускового и предохранительного рычагов.

Опасность получения травм! При повреждении предохранительного рычага обратиться в сервисную службу.

Опасность получения травмы от струи воды под давлением. Перед проведением любых работ на устройстве передвинуть предохранительный фиксатор на ручном пистолете-распылителе вперед.

⚠ ОСТОРОЖНО

Чистить двигатели на местах со соответствующим маслоуловителем (защита окружающей среды).

Открывание/закрывание пистолета-распылителя

- ➔ Открыть пистолет-распылитель: нажать предохранительный и спусковой рычаги.
- ➔ Закрывать пистолет-распылитель: отпустить предохранительный и спусковой рычаги.

Режим работы высокого давления

Устройство может работать в вертикальном и горизонтальном положении.



Указание:

Устройство оснащено манометрическим выключателем. Двигатель запускается только при открытом пистолете-распылителе.

- ➔ Прибор с барабаном для шланга: Всегда полностью разматывайте с барабана шланг высокого давления.
- ➔ Установите выключатель прибора в положение „I“.
- ➔ Разблокировать пистолет-распылитель, передвинув предохранительный фиксатор назад.
- ➔ Открыть ручной пистолет-распылитель.

Выбор вида струи

- ➔ Закрывать пистолет-распылитель.
- ➔ Вращать корпус форсунки до тех пор, пока желаемый символ не совпадет с маркировкой:

| | |
|---|--|
|  | Круглая струя высокого давления (0°) для особо устойчивых загрязнений |
|  | Плоская струя низкого давления (СНЕМ) для работы с мощным средством или мойки низким давлением |
|  | Плоская струя высокого давления (25°) для обширных загрязнений |

Режим работы с мощным средством

⚠ ПРЕДУПРЕЖДЕНИЕ

Неподходящие моющие средства могут повредить прибор и объект, подлежащий очистке. Использовать только те моющие средства, которые допущены к использованию компанией Kärcher. Соблюдать прилагаемые к моющим средствам указания и рекомендации по дозировке. В целях бережного отношения к окружающей среде следует экономно использовать моющие средства

Принять во внимание указания по технике безопасности, приведенные на упаковках чистящих средств.

Чистящие средства Kärcher гарантируют бесперебойную работу. Пожалуйста, проконсультируйтесь с нами или запросите наш каталог или информационные материалы по чистящим средствам.

- Вытяните всасывающий шланг для моющего средства.
- Установить объем всасывания раствора моющего средства у фильтра для моющего средства.
- Всасывающий шланг чистящего средства вставить в сосуд с чистящим средством.
- Установить форсунку на „СHEM“.

Рекомендуемый способ мойки

- Экономно разбрызгать моющее средство по сухой поверхности и дать ему подействовать (не позволять высыхать).
- Отходящую грязь смыть с помощью высоконапорного моющего аппарата.
- После эксплуатации следует установить максимальный объем всасывания на фильтре для чистящего средства.
- Запустить устройство и через одну минуту прополоскать.

Перерыв в работе

- Закрыть пистолет-распылитель. Устройство отключается.
- Зафиксировать пистолет-распылитель, передвинув предохранительный фиксатор вперед.

Указание:

При выключении устройства давление воды снижается прибл. на 70%. Это приводит к снижению приводного усилия ручного пистолета-распылителя и увеличению срока службы устройства.

После прерывания:

- Разблокировать пистолет-распылитель, передвинув предохранительный фиксатор назад.
- Открыть ручной пистолет-распылитель. Устройство снова включается.

Выключение прибора

- Закрыть подачу воды.
- Открыть ручной пистолет-распылитель.
- Включить насос с помощью выключателя прибора и дать ему поработать 5-10 секунд.

- Закрыть пистолет-распылитель.
- Перевести переключатель в положение "0/OFF".
- Вытаскивайте штепсельную вилку из розетки только сухими руками.
- Отсоедините водоснабжение.
- Включить пистолет-распылитель, пока аппарат не освободится от давления.
- Зафиксировать пистолет-распылитель, передвинув предохранительный фиксатор вперед.

Хранение прибора

- Поместить струйную трубку с ручным пистолетом-распылителем в колчан и заблокировать держателем.
- Обмотать соединительный кабель вокруг держателя кабеля.
- Смотать шланг высокого давления, повесить над подставкой для шланга и закрепить резиновой лентой. или
Намотать шланг высокого давления на барабан. Опустить ручку рукоятки.
- Закрепить штекер установленной клипсой.
- Нажать разблокировку и вдвинуть буксирную скобу.

Защита от замерзания

ВНИМАНИЕ

Мороз разрушает прибор, если из него полностью не удалена вода.

Прибор следует хранить в защищенном от мороза помещении.

Если хранение в месте, защищенном от мороза, невозможно:

- Слить воду.
- Прокачать через аппарат имеющийся в торговле антифриз.

Указание:

Использовать стандартный антифриз для автомобилей на основе гликоля. Соблюдайте инструкции по использованию антифриза.

- Оставьте прибор включенным в течение не более 1 минуты до тех пор, пока насос и трубопроводы не опорожнятся.

Транспортировка

⚠ ОСТОРОЖНО

*Опасность травм и повреждения!
Обратить внимание на вес устройства
ва при транспортировке.*

ВНИМАНИЕ

*Во время транспортировки обеспе-
чить защиту спускового рычага от по-
вреждения.*

- ➔ При транспортировке на дальнейшее расстояние перемещать устройство за буксирную скобу.
- ➔ Во время переноски удерживать устройство за ручки.
- ➔ При подъеме по лестнице устройст-
во следует перемещать со ступеньки
на ступеньку. Скользящие полозья
защищают корпус от повреждений.
- ➔ При перевозке аппарата в транспор-
тных средствах следует учитывать
действующие местные государст-
венные нормы, направленные на за-
щиту от скольжения и опрокидыва-
ния.

Транспортировочный держатель устройства для очистки поверхностей

- ➔ Вставить соединительный патрубок
устройства для очистки поверхно-
стей в стержень на моечном аппара-
те высокого давления.
- ➔ Завинтить накидную гайку примерно
на 1 оборот.

Транспортировка краном

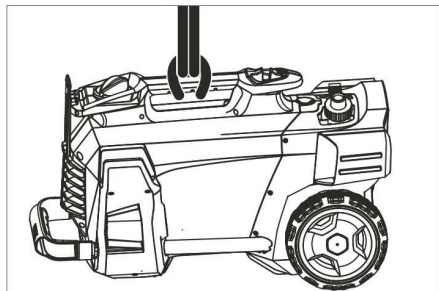

- ➔ Закрепить подъемное устройство на
рукоятке для переноски устройства.

Указания по технике безопасности при работе с краном

⚠ ОПАСНОСТЬ

*Опасность получения травм при паде-
нии прибора.*

- Соблюдать местные предписания
по предотвращению несчастных
случаев и указания по технике без-
опасности.
- Перед каждой транспортировкой
краном проверить ручку для перено-
ски на повреждения.
- Перед каждой транспортировкой
краном проверить подъемный меха-
низм на повреждения.
- Устройство поднимать только за
ручку для переноски.
- Не использовать чалочные цепи.
- Подъемное устройство предохра-
нить от непредвиденного отцепле-
ния груза.
- Перед транспортировкой краном
убрать струйную трубку с ручным
распыляющим пистолетом, фор-
сунки, устройство для очистки пло-
ских поверхностей и другие неза-
крепленные предметы.
- Во время процесса подъема не пере-
носить на устройстве никаких
предметов.
- Транспортировка устройства кра-
ном должна производиться лицами,
обученным управлению краном.
- Не стоять под грузом.
- При этом обратить внимание на
то, чтобы в опасной зоне действия
крана не находились люди.
- Не оставлять прибор подвешенным
к крану без присмотра.

Хранение

⚠ ОСТОРОЖНО

*Опасность травмы и повреждения!
Обратить внимание на вес устройст-
ва при хранении.*

Это устройство разрешается хранить
только во внутренних помещениях.

Уход и техническое обслуживание

⚠ ОПАСНОСТЬ

Опасность получения травмы от случайно запущенного аппарата и электрошока.

Перед проведением любых работ по обслуживанию устройство следует выключить и извлечь штепсельную вилку из розетки.

Инспекция по технике безопасности/договор о техническом обслуживании

Вы всегда можете договориться с вашим торговым представителем о регулярном проведении технического осмотра или заключить договор техобслуживания. Обращайтесь к нам за консультацией!

Перед каждой эксплуатацией

- Проверить соединительный кабель на предмет повреждений (опасность поражения током), поврежденный кабель должен быть немедленно заменен уполномоченной сервисной службой/электриком.
- Проверить шланг высокого давления на повреждения (опасность разрыва). Поврежденный шланг высокого давления немедленно заменить.
- Проверить аппарат (насос) на герметичность.
3 капли воды в минуту допустимы и могут проступить с нижней части аппарата. При более сильной негерметичности обратиться в центр по обслуживанию.

еженедельно

- Очистить сетчатый фильтр подключения подачи воды.
- Очистить фильтр во всасывающем шланге моющего средства.

Каждые 500 часов работы, не реже раза в год

- Техническое обслуживание устройства может осуществлять сервисная служба.

Очистка сетчатого фильтра подключения подачи воды

- Отвинтить накидную гайку.
- Вытянуть патрубок шланга с сетчатым фильтром.
- Сетчатый фильтр очистить и промыть снаружи.

Указание:

Выровнять шестигранник патрубка шланга для подключения к устройству.

- Установить патрубок шланга с сетчатым фильтром и плотно затянуть накидную гайку.

Помощь в случае неполадок

⚠ ОПАСНОСТЬ

Опасность получения травмы от случайно запущенного аппарата и электрошока.

- Перед проведением любых работ по обслуживанию устройство следует выключить и извлечь штепсельную вилку из розетки.
- Электрические конструктивные элементы должны проверяться только уполномоченной сервисной службой.
- При повреждениях, не указанных в этом разделе, в случае сомнения или при четком указании обращаться в уполномоченную сервисную службу.

Прибор не работает

- Проверить соединительный кабель на предмет повреждений.
- Проверить напряжение в сети.
- Если устройство перегревается: Установите выключатель прибора в положение "0".
Прибор должен охладиться в течение, как минимум, 15 минут.
Установить выключатель устройства в положение "1".
- При электрических неисправностях обратитесь в сервисную службу.

Давление в приборе не увеличивается

- Установить форсунку на „высокого давление“.
- Удалить воздух из прибора (см. "Ввод в эксплуатацию").
- Очистить сетчатый фильтр подключения подачи воды.
- Проверить объем подачи воды (см. раздел "Технические данные").
- Прочистить сопло.
- Заменить насадку.
- При необходимости обратитесь в сервисную службу.

Насос негерметичен

Допустима утечка в размере 3 капли воды в минуту. Капли могут проступать в нижней части устройства.

- При сильной протечке проверить аппарат в сервисе по обслуживанию клиентов.

Насос стучит

- Проверить на герметичность всасывающий шланг для воды и моющего средства
- Установить минимальное значение объема всасывания на фильтре для чистящего средства.
- Удалить воздух из прибора (см. "Ввод в эксплуатацию").
- При необходимости обратитесь в сервисную службу.

Чистящее средство не всасывается

- Установить форсунку на „СHEM“.
- Увеличить объем всасывания на фильтре для чистящего средства.
- Проверить/прочистить всасывающий шланг моющего средства с фильтром.
- При необходимости обратитесь в сервисную службу.

Принадлежности и запасные детали

Используйте оригинальные принадлежности и запчасти — только они гарантируют безопасную и бесперебойную работу устройства.

Информацию о принадлежностях и запчастях вы можете найти на сайте www.kaercher.com.

Гарантия

В каждой стране действуют соответственно гарантийные условия, изданные уполномоченной организацией сбыта нашей продукции в данной стране. Возможные неисправности прибора в течение гарантийного срока мы устраняем бесплатно, если причина заключается в дефектах материалов или ошибках при изготовлении. В случае возникновения претензий в течение гарантийного срока просьба обращаться, имея при себе чек о покупке, в торговую организацию, продавшую вам прибор или в ближайшую уполномоченную службу сервисного обслуживания.

Дата выпуска отображается на заводской табличке в закодированном виде.

При этом отдельные цифры имеют следующее значение::

Пример: 30190

- 3 год выпуска
- 0 столетие выпуска
- 1 десятилетие выпуска
- 9 вторая цифра месяца выпуска
- 0 первая цифра месяца выпуска

Таким образом, в данном примере код 30190 означает дату выпуска 09/(2)013.

Заявление о соответствии EU

Настоящим мы заявляем, что нижеуказанный прибор по своей концепции и конструкции, а также в осуществленном и допущенном нами к продаже исполнении отвечает соответствующим основным требованиям по безопасности и здоровью согласно директивам EU. При внесении изменений, не согласованных с нами, данное заявление теряет свою силу.

Продукт высоконапорный моющий прибор

Тип: 1.520-xxx

Основные директивы EU

2006/42/EC (+2009/127/EC)

2014/30/EU

2000/14/EC

Примененные гармонизированные нормы

EN 60335-1

EN 60335-2-79

EN 55014-1: 2006+A1: 2009+A2: 2011

EN 55014-2: 2015

EN 62233: 2008

EN 61000-3-2: 2014

EN 61000-3-3: 2008

HD 5/12 C, HD 5/12 CX, HD 513 C, HD 5/13 CX

EN 61000-3-11: 2000

HD 5/15 C, HD 5/15 CX, HD 5/17 C, HD 5/17 CX, HD 6/13 C, HD 6/13 CX

Примененный порядок оценки соответствия

2000/14/EC: Приложение V

Уровень мощности звука dB(A)

HD 5/12 C, HD 5/13 C, HD 5/15 C, HD 5/17 C, HD 6/13 C

Измерено: 86

Гарантировано: 88

HD 5/12 CX, HD 5/13 CX, HD 5/17 CX, HD 6/13 CX

Измерено: 89

Гарантировано: 92

HD 5/15 CX

Измерено: 87

Гарантировано: 90

Нижеподписавшиеся лица действуют по поручению и по доверенности руководства предприятия.

H. Jenner

Chief Executive Officer

S. Reiser

Head of Approbation

уполномоченный по документации:
S. Reiser

Alfred Kaercher GmbH & Co. KG

Alfred-Kaercher-Str. 28 - 40

71364 Winnenden (Germany)

Тел.: +49 7195 14-0

Факс: +49 7195 14-2212

Winnenden, 2017/03/01

Технические данные

| Тип | HD 5/11 C | HD 5/12 C | HD 5/12 C | HD 5/12 C | |
|--|------------------|------------|------------|------------|------|
| | | HD 5/12 CX | HD 5/12 CX | HD 5/12 CX | |
| | AU | EU | GB | CH | |
| Электропитание | | | | | |
| Напряжение | B | 240 | 230 | 230...240 | 230 |
| Вид тока | Гц | 1~ 50 | | | |
| Потребляемая мощность | кВт | 2,1 | 2,5 | 2,5 | 2,2 |
| Предохранитель (инертный, Char. C) | A | 10 | 16 | 13 | 10 |
| Тип защиты | -- | IPX5 | | | |
| Удлинитель 30 м | мм ² | 2,5 | | | |
| Подключение водоснабжения | | | | | |
| Температура подаваемой воды (макс.) | °C | 60 | | | |
| Количество подаваемой воды (мин.) | л/мин. | 12 | | | |
| Высота всоса из открытого бака (20 °C) | м | 0,5 | | | |
| Давление напора (макс.) | МПа | 1 | | | |
| Данные о производительности | | | | | |
| Рабочее давление воды (со стандартной форсункой) | МПа | 11 | 12 | 12 | 11,5 |
| Размер стандартной форсунки | -- | 038 | 035 | 035 | 038 |
| Макс. рабочее давление | МПа | 17,1 | 17,5 | 17,5 | 17,1 |
| Подача, вода | л/мин. | 8,3 | | | |
| Всасывание моющего средства | л/ч | 0...25 | | | |
| Сила отдачи ручного пистолета-распылителя (макс.) | H | 21,3 | | | |
| Значение установлено согласно EN 60335-2-79 | | | | | |
| Значение вибрации рука-плечо | м/с ² | 3,6 | | | |
| Опасность K | м/с ² | 0,9 | | | |
| Уровень шума L _{рА} (CX) | дБ(A) | 72 (75) | | | |
| Опасность K _{рА} | дБ(A) | 3 | | | |
| Уровень мощности шума L _{wA} + опасность K _{wA} (CX) | дБ(A) | 88 (92) | | | |
| Размеры и массы | | | | | |
| Длина | мм | 380 | | | |
| Ширина (CX) | мм | 360 (370) | | | |
| высота | мм | 930 | | | |
| Типичный рабочий вес (CX) | кг | 24,2 | 23,7 (26) | | |

| Тип | | HD 5/12 C | HD 5/12 C | HD 5/12 C | HD 5/13 C |
|--|------------------|-------------|-----------|-----------|------------|
| | | HD 5/12 CX | | | HD 5/13 CX |
| | | AU | KAP | SA | EU |
| Электропитание | | | | | |
| Напряжение | B | 240 | 220 | | 230 |
| Вид тока | Гц | 1~ 50 | 1~60 | | 1~50 |
| Потребляемая мощность | кВт | 2,2 | 2,4 | | 2,6 |
| Предохранитель (инертный, Char. C) | A | 10 | 15 | 13 | 16 |
| Тип защиты | -- | IPX5 | | | |
| Удлинитель 30 м | мм ² | 2,5 | | | |
| Подключение водоснабжения | | | | | |
| Температура подаваемой воды (макс.) | °C | 60 | | | |
| Количество подаваемой воды (мин.) | л/ мин. | 12 | | | |
| Высота всоса из открытого бака (20 °C) | м | 0,5 | | | |
| Давление напора (макс.) | МПа | 1 | | | |
| Данные о производительности | | | | | |
| Рабочее давление воды (со стандартной форсункой) | МПа | 11,5 | 12 | 13 | |
| Размер стандартной форсунки | -- | 038 | 036 | 034 | |
| Макс. рабочее давление | МПа | 17,1 | 18 | 17,5 | |
| Подача, вода | л/ мин. | 8,3 | | | |
| Всасывание моющего средства | л/ч | 0...25 | | | |
| Сила отдачи ручного пистолета-распылителя (макс.) | H | 21,3 | | | 22,2 |
| Значение установлено согласно EN 60335-2-79 | | | | | |
| Значение вибрации рука-плечо | м/с ² | 3,6 | 4,2 | 3,6 | |
| Опасность K | м/с ² | 0,9 | | | |
| Уровень шума L _{PA} (CX) | дБ(A) | 72 (75) | 74 | 72 (75) | |
| Опасность K _{PA} | дБ(A) | 3 | | | |
| Уровень мощности шума L _{WA} + опасность K _{WA} (CX) | дБ(A) | 88 (92) | 90 | 88 (92) | |
| Размеры и массы | | | | | |
| Длина | мм | 380 | | | |
| Ширина (CX) | мм | 360 (370) | | | |
| высота | мм | 930 | | | |
| Типичный рабочий вес (CX) | кг | 24,2 (26,4) | 25,2 | 23,7 (26) | |

| Тип | | HD 5/15 C | HD 5/17 C | HD 5/17 C | HD 6/13 C |
|--|------------------|-------------|------------|-------------|------------|
| | | HD 5/15 CX | HD 5/17 CX | HD 5/17 CX | HD 6/13 CX |
| | | EU | EU | KAP | EU |
| Электропитание | | | | | |
| Напряжение | В | 230 | | 220 | 230 |
| Вид тока | Гц | 1~ 50 | | 1~60 | 1~ 50 |
| Потребляемая мощность | кВт | 2,8 | 3,0 | 3,0 | 2,9 |
| Предохранитель (инертный, Char. C) | A | 16 | | 15 | 16 |
| Тип защиты | -- | IPX5 | | | |
| Удлинитель 30 м | мм ² | 2,5 | | | |
| Подключение водоснабжения | | | | | |
| Температура подаваемой воды (макс.) | °С | 60 | | | |
| Количество подаваемой воды (мин.) | л/ мин. | 12 | | | 13 |
| Высота всоса из открытого бака (20 °С) | м | 0,5 | | | |
| Давление напора (макс.) | МПа | 1 | | | |
| Данные о производительности | | | | | |
| Рабочее давление воды, со стандартной форсункой (CX) | МПа | 15 (15) | 17 (17) | 16,5 (16,5) | 13 (13) |
| Размер стандартной форсунки | -- | 032 | 027 | 030 | 038 |
| Макс. рабочее давление | МПа | 20 | | | 19 |
| Подача, вода | л/ мин. | 8,3 | 8,1 | 8,0 | 9,8 |
| Всасывание моющего средства | л/ч | 0...25 | | | |
| Сила отдачи ручного пистолета-распылителя (макс.) | H | 23,8 | 25,4 | | 26,6 |
| Значение установлено согласно EN 60335-2-79 | | | | | |
| Значение вибрации рука-плечо | м/с ² | 2,4 | | | 4,1 |
| Опасность К | м/с ² | 0,7 | | | 0,9 |
| Уровень шума L _{рА} (CX) | дБ(А) | 72 (74) | 72 (75) | 75 | 72 (75) |
| Опасность К _{рА} | дБ(А) | 3 | | | |
| Уровень мощности шума L _{wA} + опасность К _{wA} (CX) | дБ(А) | 88 (90) | 88 (92) | 91 (91) | 88 (92) |
| Размеры и массы | | | | | |
| Длина | мм | 380 | | | |
| Ширина (CX) | мм | 360 (370) | | | |
| высота | мм | 930 | | | |
| Типичный рабочий вес (CX) | кг | 25,2 (27,5) | | | |

| Тип | HD 6/13 C | | HD 6/13 C | | HD 6/13 C | | HD 6/13 C | |
|--|------------------|-------------|------------|-----------|-----------|-----|-----------|----|
| | | | HD 6/13 CX | | | | | |
| | AR | | GB | | KAP | | SA | |
| Электропитание | | | | | | | | |
| Напряжение | В | 220 | | 230...240 | | 220 | | |
| Вид тока | Гц | 1~50 | | | 1~ 60 | | | |
| Потребляемая мощность | кВт | 2,9 | | | 2,9 | | 2,8 | |
| Предохранитель (инертный, Char. C) | A | 16 | | 13 | | 15 | | 13 |
| Тип защиты | -- | IPX5 | | | | | | |
| Удлинитель 30 м | мм ² | 2,5 | | | | | | |
| Подключение водоснабжения | | | | | | | | |
| Температура подаваемой воды (макс.) | °С | 60 | | | | | | |
| Количество подаваемой воды (мин.) | л/мин. | 13 | | | | | | |
| Высота всоса из открытого бака (20 °С) | м | 0,5 | | | | | | |
| Давление напора (макс.) | МПа | 1 | | | | | | |
| Данные о производительности | | | | | | | | |
| Рабочее давление воды (со стандартной форсункой) | МПа | 13 | | | | | 12,5 | |
| Размер стандартной форсунки | -- | 038 | | | 042 | | 043 | |
| Макс. рабочее давление | МПа | 19 | | | 18 | | | |
| Подача, вода | л/мин. | 9,8 | | | 10,0 | | | |
| Всасывание моющего средства | л/ч | 0...25 | | | | | | |
| Сила отдачи ручного пистолета-распылителя (макс.) | Н | 26,6 | | | | | | |
| Значение установлено согласно EN 60335-2-79 | | | | | | | | |
| Значение вибрации рука-плечо | | | | | | | | |
| Значение вибрации рука-плечо | м/с ² | 4,1 | | | 3,7 | | | |
| Опасность К | м/с ² | 0,9 | | | | | | |
| Уровень шума L _{РА} (CX) | дБ(А) | 72 (75) | | | 73 | | | |
| Опасность К _{РА} | дБ(А) | 3 | | | | | | |
| Уровень мощности шума L _{WA} + опасность К _{WA} (CX) | дБ(А) | 88 (92) | | | 89 | | | |
| Размеры и массы | | | | | | | | |
| Длина | мм | 380 | | | | | | |
| Ширина (CX) | мм | 360 (370) | | | | | | |
| высота | мм | 930 | | | | | | |
| Типичный рабочий вес (CX) | кг | 25,2 (27,5) | | | 25,2 | | | |



A készülék első használata előtt olvassa el ezt az eredeti használati utasítást, ez alapján járjon el és tartsa meg a későbbi használatra vagy a következő tulajdonos számára.

Tartalomjegyzék

| | | |
|-----------------------------------|----|---|
| Készülék elemek | HU | 1 |
| Biztonsági tanácsok | HU | 1 |
| Rendeltetésszerű használat . . | HU | 2 |
| Biztonsági berendezések | HU | 2 |
| Környezetvédelem | HU | 2 |
| Üzembevétel előtt | HU | 3 |
| Üzembevétel | HU | 3 |
| Használat | HU | 4 |
| Szállítás | HU | 6 |
| Tárolás | HU | 7 |
| Ápolás és karbantartás | HU | 7 |
| Segítség üzemzavar esetén . . | HU | 7 |
| Tartozékok és alkatrészek | HU | 8 |
| Garancia | HU | 8 |
| EU konformitási nyilatkozat . . | HU | 8 |
| Műszaki adatok | HU | 9 |

Készülék elemek

Kérjük, nyissa ki az előlapot

| |
|--|
| 1 Fűvóka |
| 2 A szórófej jelzése |
| 3 EASY!Lock sugárcső |
| 4 EASY!Force kézi szórópisztoly |
| 5 Biztonsági pecek |
| 6 Kar |
| 7 Biztosítókar |
| 8 EASY!Lock magasnyomású tömlő |
| 9 Gumiszalag (tömlődobos készülékek-nél nincs) |
| 10 Sugárcső tartó szorítással, a szállításhoz |
| 11 Készülékkapcsoló |
| 12 Fogantyú |
| 13 Sugárcső tok |
| 14 EASY!Lock magasnyomású csatlakozó |
| 15 Fogantyú |
| 16 Vízcsatlakozás |
| 17 Tisztítószervízvócső szűrővel és tisztítószert adagolóval |
| 18 Szűrő |
| 19 Tömlő támaszok |
| 20 Hollandi anya |
| 21 Keréktárcsa |

| |
|---|
| 22 Csúszótalp/állótalp |
| 23 Szórófej tartó a rotorfűvóka számára (a rotorfűvóka csak a HD...Plus változat esetén része a szállítási terjedelemnek) |
| 24 Szórófej tartó a háromszoros fűvóka számára |
| 25 A felület tisztító szállítási tartója |
| 26 A tolokengyel kioldása |
| 27 Tolókengyel, lent (betolva) |
| 28 Tolókengyel, fent (kihúzva) |
| 29 Tömlőtartó |
| 30 Kábel tartó |
| 31 Sugárcső tartó szorítás nélkül |
| 32 Tömlő dob |
| 33 Hajtókar |

Szín megjelölés

- A tisztítási folyamat kezelő elemei sárgák.
- A karbantartás és szerviz kezelő elemei világos szürkék.

Biztonsági tanácsok

- Az első üzembevétel előtt mindenképpen olvassa el az 5.951-949.0 sz. biztonsági utasításokat!
- Vegye figyelembe az adott nemzeti törvényhozó folyadék sugárszóró berendezésekre vonatkozó előírásait.
- Vegye figyelembe az adott nemzeti törvényhozó balesetmegelőzésre vonatkozó előírásait. A folyadék sugárszóró berendezéseket rendszeresen ellenőrizni kell, és az ellenőrzés eredményét írásban rögzíteni kell.
- A készüléken/tartozékokon nem szabad változtatásokat végrehajtani.

Veszély fokozatok

⚠ VESZÉLY

Közvetlenül fenyegető veszélyre való figyelmeztetés, amely súlyos testi sérüléshez vagy halálhoz vezet.

⚠ FIGYELMEZTETÉS

Lehetséges veszélyes helyzetre való figyelmeztetés, amely súlyos testi sérüléshez vagy halálhoz vezethet.

⚠ VIGYÁZAT

Figyelmeztetés esetlegesen veszélyes helyzetre, amely könnyű sérüléshez vezethet.

FIGYELEM

Lehetséges veszélyes helyzetre való figyelmeztetés, amely anyagi kárhoz vezethet.

Szimbólumok a készüléken



Szakszerűtlen használat esetén a magasnyomású vízszugár veszélyes lehet. A vízszugarat soha ne irányítsa személyek, állatok, aktív elektromos szerelvények vagy maga a készülék felé. Az érvényes előírásoknak megfelelően a készüléket soha nem szabad rendszer-eltávolításhoz nélkül az ivóvíz hálózatról üzemeltetni. A KÄRCHER vállalat megfelelő rendszer-eltávolítóját, vagy alternatív módon egy EN 12729 BA típusú rendszer-eltávolítót kell használni.

Az olyan víz, amely rendszer eltávolításon átfolyt, nem minősül ihatónak.



Rendeltetészerű használat

Ezt a magasnyomású tisztítót csak a következőkre szabad használni

- alacsony nyomású sugárral és tisztítószerezrel történő tisztításra (pl. gépek, járművek, építmények, szerszámok tisztítására).
- magasnyomású sugárral tisztítószerez nélkül történő tisztításra (pl. homlokzatok, teraszok, kerti gépek tisztítására).

A makacs szennyeződésekhez a rotorfűvókát ajánljunk (a rotorfűvóka csak a HD...Plus változat esetén része a szállítási terjedelemben)

A vízminőség követelményei:

FIGYELEM

Magasnyomású anyagként csak tiszta vizet szabad használni. Szennyeződések idő előtti kopáshoz vagy lerakódáshoz vezetnek a készülékben.

Ha újrahasznosított vizet használnak, akkor a következő határértékeket nem szabad átlépni.

| | |
|----------------------------|---|
| pH-érték | 6,5...9,5 |
| elektromos vezetőképesség* | a friss víz vezetőképessége +1200 µS/cm |

| | |
|---|--|
| ülepíthető anyagok ** | < 0,5 mg/l |
| leszűrhető anyagok *** | < 50 mg/l |
| Szénhidrogének | < 20 mg/l |
| Klorid | < 300 mg/l |
| Szulfát | < 240 mg/l |
| kalcium | < 200 mg/l |
| Összkeménység | < 28 °dH < 50 °TH < 500 ppm (mg CaCO ₃ /l) |
| Vas | < 0,5 mg/l |
| Mangán | < 0,05 mg/l |
| Réz | < 2 mg/l |
| Aktív klór | < 0,3 mg/l |
| kellemetlen szagoktól mentes | |
| * Maximum összesen 2000 µS/cm | |
| ** próbatérfogat 1 l, ülepítési idő 30 perc | |
| *** abrazív anyagok nélkül | |

Biztonsági berendezések

A biztonsági berendezések a felhasználó védelmét szolgálják és nem szabad őket hatályon kívül helyezni vagy működésükben megkerülni.

Nyomás kapcsoló

Ha a kézi szórópisztoly karját elengedi, akkor a nyomáskapcsoló a szivattyút lekapcsolja, a magasnyomású sugár leáll. Ha a kart meghúzza, a szivattyú ismét bekapcsol.

Környezetvédelem

| | |
|--|---|
| | A csomagolási anyagok újrahasznosíthatók. Kérjük, ne dobja a csomagolást a házi szemétkedbe, hanem vigye el egy újrahasznosító helyre. |
| | A használt készülékek értékes újrahasznosítható anyagokat tartalmaznak, amelyeket újrahasznosító helyen kell elhelyezni. Az elemeknek, olajnak és hasonló anyagoknak nem szabad a környezetbe kerülni. Ezért kérjük, a használt készülékeket megfelelő gyűjtőrendszeren keresztül távolítsa el. |

Az elektromos és az elektronikus készülékek gyakran tartalmaznak olyan alkotóelemeket, amelyek helytelen kezelés vagy helytelen ártalmatlanítás esetén potenciális veszélyt jelenthetnek az emberi egészségre és a környezetre. A készülék szabályszerű üzemeltetéséhez azonban szükség van ezekre az alkotóelemekre. Az ilyen szimbólummal megjelölt készülékeket nem szabad a háztartási hulladékkal együtt ártalmatlanítani.

Megjegyzések a tartalmazott anyagokkal kapcsolatban (REACH)

Aktuális információkat a tartalmazott anyagokkal kapcsolatban a következő címen talál:

www.kaercher.com/REACH

Üzembevétel előtt

Tartozékok felszerelése

→ Keréktárcsákat felerősíteni.

Megjegyzés: Az EASY!Lock-rendszer egy gyorsan záró menet révén egyetlen fordulattal, gyorsan és biztonságosan összeköti egymással az alkotóelemeket.

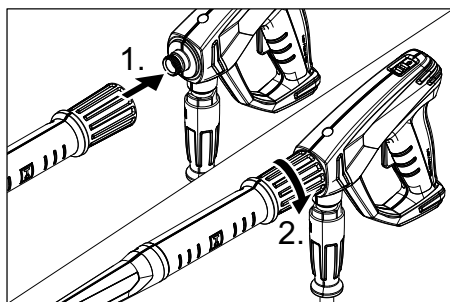

→ A fúvókát szerelje a fel sugárcsőre (jelzések az állítógyűrűn fent), és húzza meg kézzel (EASY!Lock).

→ Kösse össze a sugárcsővet és a kézi szórópisztolyt, majd húzza meg kézzel (EASY!Lock).

→ Oldja ki a tolokengyel kioldását.

→ Húzza ki a tolokengyelt a végállásig.

Tömlődob nélküli készülékek esetén:

→ Kösse össze a magasnyomású tömlőt a kézi szórópisztollyal és a magasnyomású csatlakozóval, majd húzza meg kézzel (EASY!Lock).

Tömlődobbal rendelkező készülékek esetén:

- Dugja be a hajtókart a tömlődob-tengegybe és kattintsa be.
- A magasnyomású tömlőt a feltekerés előtt nyújtva fektesse le.
- A magasnyomású tömlőt a hajtókar forgatásával egyenletes rétegekben tekerje fel a tömlődobra. Úgy válassza meg a feltekerési irányt, hogy a magasnyomású tömlő ne törjön meg.
- Kösse össze a magasnyomású tömlőt és a kézi szórópisztolyt, majd húzza meg kézzel (EASY!Lock).

Üzembevétel

△ FIGYELMEZTETÉS

Sérülésveszély! A készüléknek, a tartozékoknak, a vezetéknek és a csatlakozásoknak kifogástalan állapotban kell lenniük. Ha a készülék állapota nem kifogástalan, akkor nem szabad használni.

Elektromos csatlakozás

△ VESZÉLY

Áramütés veszélye.

- A készüléket feltétlenül dugós kapcsolóval kell az áramhálózatra kapcsolni. Nem elválasztható összeköttetés az áramhálózattal tilos. A dugós kapcsoló a hálózati leválasztásra szolgál.
- Az alkalmazott hosszabbító vezeték dugaszának és csatlakozóhüvelyének vízhatlannak kell lennie.
- Megfelelő átmérőjű hosszabbító kábelt használjon (lásd „Műszaki adatok”) és teljesen tekerje le a tömlődobról.

A csatlakozási értékeket lásd a típus táblán/Műszaki adatoknál.

- Tekerje le a hálózati kábelt és fektesse le a padlóra.
- Csatlakoztassa a hálózati csatlakozót egy aljzatba.

Víz csatlakozás

Csatlakozás a vízvezetékhez

△ FIGYELMEZTETÉS

Vegye figyelembe víz-szolgáltató vállalat előírásait.

Az érvényes előírásoknak megfelelően a készüléket soha nem szabad rendszer-elvásztó nélkül az ivóvíz hálózatról üzemeltetni. A KÄRCHER vállalat megfelelő rendszer-elvásztóját, vagy alternatív módon egy EN 12729 BA típusú rendszer-elvásztót kell használni.

Az olyan víz, amely rendszer elvásztón átfolyt, nem minősül ihatónak.

△ VIGYÁZAT

A rendszer-elvásztót mindig a vízellátáshoz kell csatlakoztatni és soha nem közvetlenül a készülékhez.

A csatlakozási értékeket lásd a Műszaki adatoknál.

→ Az összekötő tömlőt (legalább 7,5 m, legalább 1/2" átmérő) kösse be a készülék vízcsatlakozásába és a vízvezetékbe (például vízcsap).

Megjegyzés:

Az összekötő tömlő nem része a szállítási tételnek.

→ Nyissa ki a vízvezetékét.

Víz kiszívása nyitott tartályokból

→ Szívócsövet a szűrővel (megrend. szám 4.440-238.0) a vízcsatlakozásra csavarja rá.

→ A készülék légtelenítése:
Csavarozza le a szórófejet a sugárcsőről.

A készüléket addig hagyja menni, amíg a víz buborékmentesen jön ki. Esetleg hagyja 10 másodpercig járni a készüléket – azután kapcsolja ki. Az eljárást többször ismételje meg.

→ Kapcsolja ki a készüléket és csavarja vissza a szórófejet.

Használat

△ VESZÉLY

Robbanásveszély!

Ne permetezzen ki éghető folyadékokat. A készülék veszélyes területen történő használata esetén (pl. töltőállomás) figyelembe kell venni a megfelelő biztonsági előírásokat.

Sérülésveszély! Munka közben a kézi szórópisztolyt és a sugárcsövet mindkét kézzel tartsa.

Sérülésveszély! Üzem közben a kart és a biztosítókart nem szabad fixen beszorítani.

Sérülésveszély! A biztosítókar megrongálódása esetén keresse fel a vevőszolgálatot.

Sérülésveszély magasnyomású vízszugár által! A készüléken végzett bármely munka előtt tolja előre a biztonsági pecket a kézi szórópisztolyon.

△ VIGYÁZAT

A motorokat csak megfelelő olajlevásztóval ellátott helyen tisztítsa (környezetvédelem).

A kézi szórópisztoly kinyitása/zárása

→ A kézi szórópisztoly kinyitása: Húzza meg a biztosítókart és a kart.

→ A kézi szórópisztoly zárása: Engedje el a biztosítókart és a kart.

Nagynyomású üzem

A készüléket állítva vagy fektetve lehet üzemeltetni.

Megjegyzés:

A készülék nyomáskapcsolóval van ellátva. A motor csak akkor indul be, ha a kézi szórópisztoly nyitva van.

→ Készülék tömlődobbal:

A magasnyomású csövet egészen tekerje le a tömlődobról.



→ Állítsa a készülékkapcsolót „I“-re.

→ Biztosítsa ki a kézi szórópisztolyt, ehhez tolja hátra a biztonsági zárat.

→ Nyissuk ki a kézi szórópisztolyt.

Sugárfajta kiválasztása

- Zárja le a kézi szórópisztolyt.
- Fordítsa el a szórófej házázt, amíg a kívánt szimbólum megegyezik a jelöléssel:

| | |
|---|---|
|  | Magasnyomású kerek sugár (0°) különösen makacs szennyeződéseknel |
|  | Alacsony nyomású lapos sugár (CHEM) tisztítószerezes üzemnél vagy alacsony nyomás melletti tisztításnál |
|  | Magasnyomású lapos sugár (25°) nagy kiterjedésű szennyeződéseknel |

Használat tisztítószerezrel

⚠ FIGYELMEZTETÉS

A nem megfelelő tisztítószer a készülék és a tisztítandó tárgy sérüléseit okozhatja. Csak olyan tisztítószert használjon, amelyet a Kärcher jóváhagyott. Vegye figyelembe az adagolási javaslatokat és tanácsokat, amelyek a tisztítószerek mellett találhatók. A környezet védelme érdekében takarékosan bányon a tisztítószerekkel Vegye figyelembe a tisztítószerekre vonatkozó biztonsági előírásokat.

A Kärcher tisztítószerek zavartalan munkát biztosítanak. Kérjen tanácsot vagy rendelje meg katalógusunkat vagy tisztítószer információs lapjainkat.

- Húzza ki a tisztítószert szívócsövet.
- A tisztítószert oldat felszívási mennyiségét a tisztítószert szűrőn beállítani.
- A tisztítószert szívócsövet lógassa be egy tisztítószert tartalmazó tartályba.
- Állítsa a szórófejet „CHEM“-re.

Javasolt tisztítási módszer

- Takarékosan permetezze fel a tisztítószert a száraz felületre és hagyja hatni (ne hagyja megszáradni).
- A feloldott szennyeződést a magasnyomású sugárral mossa le.
- Az üzem után a felszívási mennyiséget a tisztítószert szűrőben állítsa maximális mennyiségre.
- Indítsa el a készüléket és egy percig öblítse át.

A használat megszakítása

- Zárja le a kézi szórópisztolyt. A készülék magától kikapcsol.
- Biztosítsa a kézi szórópisztolyt, ehhez tolja előre a biztonsági zárat.

Megjegyzés:

A készülék kikapcsolásakor a víznyomást kb. 70%-kal csökkenti. Ezáltal csökken a kézi szórópisztoly működtetési ereje és a készülék élettartama megnő.

A megszakítás után:

- Biztosítsa ki a kézi szórópisztolyt, ehhez tolja hátra a biztonsági zárat.
- Nyissuk ki a kézi szórópisztolyt. A készülék magától ismét bekapcsol.

A készülék kikapcsolása

- Zárja el a víztápláló-vezetékét.
- Nyissuk ki a kézi szórópisztolyt.
- Kapcsolja be a készüléket a készülék kapcsolóval, és járassa 5-10 másodpercen keresztül.
- Zárja le a kézi szórópisztolyt.
- Állítsa „0/OFF“-ra a készülékkapcsolót.
- Csak száraz kézzel húzza ki a hálózati dugót a dugaljából.
- Távolítsa el a vízcsatlakozást.
- Húzza meg a kézi szórópisztolyt, amíg a készülék nyomástól mentes lesz.
- Biztosítsa a kézi szórópisztolyt, ehhez tolja előre a biztonsági zárat.

A készülék tárolása

- A sugárcsővet a kézi szórópisztollyal a sugárcső tokjába állítani és a sugárcső tartót bepattintani.
- A csatlakozókábelt tekerje fel a kábel-tartóra.
- Tekerje fel a magasnyomású tömlőt, akassza a tömlőtartó fölé és biztosítsa a gumiszalaggal.
vagy
A magasnyomású tömlőt tekerje fel a tömlődobra. A tekerőkar fogantyúját hajtsa át.
- A dugós kapcsolót felszerelt clip-pel rögzítse.
- Nyomja meg a tolokengyel kioldást és tolja be a tolokengyelt.

Fagyás elleni védelem

FIGYELEM

A fagy tönkreteszti a készüléket, ha előtte nem ürítette le a vizet.

A készüléket fagytól védett helyiségben tárolja.

Ha fagymentes tárolás nem lehetséges:

- Víz leeresztése.
- Szivattyúzza át a készüléken a kereskedelemben szokványos fagyállószert.

Megjegyzés:

Használjon kereskedelmi forgalomban autókhoz kapható glikol alapú fagyállószert. Vegye figyelembe a fagyállószer gyártójának az alkalmazásra vonatkozó előírásait.

- A készüléket max. 1 percre hagyja menni, amíg a szivattyú és a vezetékek kiürülnek.

Szállítás

⚠ VIGYÁZAT

Sérülés- és rongálódásveszély! Szállítás esetén vegye figyelembe a készülék súlyát.

FIGYELEM

Szállítás közben óvja a kart a károsodástól.

- Hosszabb távú szállítás esetén a készüléket a tolokengyelnél fogva húzza maga után.
- Hordásnál a készüléket a markolatnál emelje meg.
- Lépcsőn felmenetel esetén a készüléket lépcsőről lépcsőre húzza fel. A csúszótalpak védik a burkolatot rongálódás ellen.
- Járművel történő szállítás esetén a készüléket az adott irányelveknek megfelelően kell csúsztatás és borulás ellen biztosítani.

A felület tisztító szállítási tartója

- A felület tisztító csatlakozó támasztékait helyezze fel a tükékre a magasnyomású tisztítón.
- A borítóanyát kb. 1 fordulattal csavarja fel.

Darus szállítás

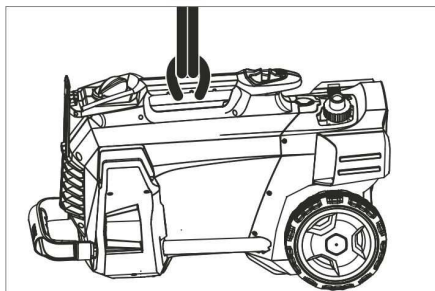

- Az emelő berendezést rögzítse a készülék hordófogantyúján.

Biztonsági utasítások daruval emeléshez

⚠ VESZÉLY

Sérülésveszély leeső készülék által.

- Vegye figyelembe a helyi baleset-megelőzési előírásokat.
- Minden darus szállítás előtt ellenőrizze, hogy a hordófogantyú nincs-e megrongálódva.
- Minden darus szállítás előtt ellenőrizze, hogy az emelőeszköz nincs-e megrongálódva.
- A készüléket csak a hordó fogantyúnál fogva emelje meg.
- Ne használjon emelőláncot.
- Az emelő berendezést biztosítsa a teher véletlen kioldása ellen.
- Darus szállítás előtt el kell távolítani a sugárcsövet a kézi szórópisztollyal, a fűvókákat, a felület tisztítót és más szabadon lévő tárgyakat.
- Az emelési eljárás alatt nem szabad tárgyakat szállítani a készüléken.
- A készüléket csak olyan személyek szállíthatják daruval, akiknek a daru kezelését betanították.
- Ne álljon a teher alatt.
- Ügyeljen arra, hogy a daru veszélyterületén ne tartózkodjanak személyek.
- A készüléket ne hagyja felügyelet nélkül a darun függeni.

Tárolás

⚠ VIGYÁZAT

Sérülés- és rongálódásveszély! Tárolás esetén vegye figyelembe a készülék súlyát. Ezt a készüléket csak beltéri helyiségben szabad tárolni.

Ápolás és karbantartás

⚠ VESZÉLY

Sérülésveszély véletlenül beinduló készülék és áramütés által.

A készüléken történő bármiféle munka előtt kapcsolja ki a készüléket és húzza ki a hálózati csatlakozót.

Biztonsági ellenőrzés/Karbantartási szerződés

Kereskedőjével rendszeres biztonsági ellenőrzést tud megbeszélni vagy karbantartási szerződést köthet. Kérje tanácsunkat.

Minden üzem előtt

- Ellenőrizze a csatlakozókábelt károsodásra (veszély áramütés által), a sérült csatlakozókábelt azonnal cseréltesse ki jóváhagyott szerviz szolgálattal/elektromos szakemberrel.
- Ellenőrizze a magasnyomású tömlőt esetleges sérülésekre (pukkadásveszély). A sérült magasnyomású tömlőt azonnal cserélje ki.
- Ellenőrizze a készüléket (szivattyú) vízzáróságára. 3 csepp/perc a megengedett és ennyi távozhat a készülék alsó oldalából. A készülék erős szivárgásánál keresse fel a szervizt.

Hetente

- Tisztítsa ki a vízcsatlakozás szűrőjét.
- Tisztítsa ki a tisztítószer-szivócső szűrőjét.

500 üzemóránként, legalább évente

- A készülék karbantartását a szerviz szolgálattal végeztesse el.

A vízcsatlakozás szűrőjének tisztítása

- Hollandi anyát lecsavarni.
- A tömlő támaszokat a szűrővel kihúzni.

- A szűrőt kívülről megtisztítani és leöblíteni.

Megjegyzés:

A tömlő támaszok hatszögletű részét a készülékhez csatlakoztatáshoz kiigazítani.

- Helyezze vissza a tömlő támaszokat a szűrővel és húzza meg a borítóanyát.

Segítség üzemzavar esetén

⚠ VESZÉLY

Sérülésveszély véletlenül beinduló készülék és áramütés által.

- A készüléken történő bármiféle munka előtt kapcsolja ki a készüléket és húzza ki a hálózati csatlakozót.
- Az elektromos alkatrészeket csak jóváhagyott szerviz szolgálattal ellenőriztesse és javíttassa.
- Üzemzavarok esetén, melyek jelen fejezetben nem szerepelnek, kérdéses esetben és kifejezett utasítás esetén keresse fel a szerviz szolgálatot.

A készülék nem megy

- A csatlakozókábelt ellenőrizze károsodásokra.
- Ellenőrizze a hálózati feszültséget.
- Ha a készülék túlmelegedett: Állítsa „0”-ra a készülékkapcsolót. A készüléket legalább 15 percig hagyja lehűlni. Állítsa „1”-re a készülékkapcsolót.
- Elektromos hibánál keresse fel a szerviz szolgálatot.

A készülék nem termel nyomást

- Állítsa a szórófejet „Magasnyomás”-ra.
- Légtelenítse a készüléket (lásd „Üzembevétel”).
- Tisztítsa ki a vízcsatlakozás szűrőjét.
- Ellenőrizze a víz hozzáfolyó mennyiségét (lásd Műszaki adatok).
- Tisztítsa ki a szórófejet.
- Cserélje ki a szórófejet.
- Szükség esetén keresse fel a szerviz szolgálatot.

A szivattyú szivárog

3 csepp/perc a megengedett és ennyi távozhat a készülék alsó oldalából.

- A készülék erős szivárgásánál a szervizzel ellenőriztesse.

A szivattyú kopog

- Ellenőrizze a víz- és tisztítószer szivóvezetékeinek szivárgását.
- A készüléken a felszívási mennyiséget a minimális mennyiségre állítsa be.
- Légtelenítse a készüléket (lásd „Üzembevétel“).
- Szükség esetén keresse fel a szerviz szolgálatot.

Nem szívja fel a tisztítószer

- Állítsa a szórófejet „CHEM“-re.
- A felszívási mennyiséget a tisztítószer oldat szűrőn magasabbra állítani.
- Ellenőrizze/tisztítsa ki a szűrős tisztítószer-szivócsövet.
- Szükség esetén keresse fel a szerviz szolgálatot.

Tartozékok és alkatrészek

Kizárólag eredeti tartozékokat és eredeti pótalkatrészeket alkalmazzon, mivel ezek szavatolják a készülék biztonságos és zavartalan üzemét.

A tartozékokkal és pótalkatrészekkel kapcsolatos információkat a www.kärcher.com oldalon olvashatja.

Garancia

Minden országban az illetékes forgalmazónk által kiadott garancia feltételek érvényesek. Az esetleges üzemzavarokat az Ön készülékén a garancia lejártáig költségmentesen elhárítjuk, amennyiben anyag- vagy gyártási hiba az oka. Garanciális esetben kérjük, forduljon a vásárlást igazoló bizonylattal kereskedőjéhez vagy a legközelebbi hivatalos szakszervizhez.

EU konformitási nyilatkozat

Ezennel tanúsítjuk, hogy az alábbiakban megnevezett gép tervezése és építési módja alapján az általunk forgalomba hozott kivitelben megfelel az EU irányelvek vonatkozó, alapvető biztonsági és egészségügyi követelményeinek. A gép jóváhagyásunk nélkül történő módosítása esetén ez a nyilatkozat elveszti érvényességét. A készülék megfelel az EU-ban és Magyarországon (HU) harmonizált szabványoknak.

Termék: Nagynyomású tisztító

Típus: 1.520-xxx

Vonatkozó európai közösségi irányelvek:

2006/42/EK (+2009/127/EK)

2014/30/EU

2000/14/EK

Alkalmazott harmonizált szabványok:

EN 60335–1

EN 60335–2–79

EN 55014–1: 2006+A1: 2009+A2: 2011

EN 55014–2: 2015

EN 62233: 2008

EN 61000–3–2: 2014

EN 61000–3–3: 2008

HD 5/12 C, HD 5/12 CX, HD 513 C, HD 5/13 CX

EN 61000–3–11: 2000

HD 5/15 C, HD 5/15 CX, HD 5/17 C, HD 5/17 CX, HD 6/13 C, HD 6/13 CX

Követett megfelelés megállapítási eljárás:

2000/14/EK: V. függelék

Hangteljesítményszint dB(A)

HD 5/12 C, HD 5/13 C, HD 5/15 C, HD 5/17 C, HD 6/13 C

Mért: 86

Garantált: 88

HD 5/12 CX, HD 5/13 CX, HD 5/17 CX, HD 6/13 CX

Mért: 89

Garantált: 92

HD 5/15 CX

Mért: 87

Garantált: 90

Alulírottak az ügyvezetés megbízásából és felhatalmazásával lépnek fel.

H. Jenner

Chief Executive Officer

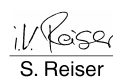
S. Reiser

Head of Approval

A dokumentációért felelős személy:

S. Reiser

Alfred Kärcher GmbH & Co. KG

Alfred-Kärcher-Str. 28 - 40

71364 Winnenden (Germany)

Tel.: +49 7195 14-0

Fax: +49 7195 14-2212

Winnenden, 2017/03/01

Műszaki adatok

| Típus | HD 5/11 C | HD 5/12 C | HD 5/12 C | HD 5/12 C | |
|--|------------------|------------|------------|------------|------|
| | | HD 5/12 CX | HD 5/12 CX | HD 5/12 CX | |
| | AU | EU | GB | CH | |
| Hálózati csatlakozókábel | | | | | |
| Feszültség | V | 240 | 230 | 230...240 | 230 |
| Áramfajta | Hz | 1~ 50 | | | |
| Csatlakozási teljesítmény | kW | 2,1 | 2,5 | 2,5 | 2,2 |
| Biztosíték (lomha, Char. C) | A | 10 | 16 | 13 | 10 |
| Védelmi fokozat | -- | IPX5 | | | |
| Hosszabbító kábel 30 m | mm ² | 2,5 | | | |
| Vízcsatlakozás | | | | | |
| Hozzáfolyási hőmérséklet (max.) | °C | 60 | | | |
| Hozzáfolyási mennyiség (min.) | l/perc | 12 | | | |
| Szívásmagasság nyitott tartályból (20 °C) | m | 0,5 | | | |
| Hozzáfolyási nyomás (max.) | MPa | 1 | | | |
| Teljesítményre vonatkozó adatok | | | | | |
| Víz munkanyomása (standard szórófejjel) | MPa | 11 | 12 | 12 | 11,5 |
| A standard fúvóka fúvókamérete | -- | 038 | 035 | 035 | 038 |
| Max. üzemi túlnyomás | MPa | 17,1 | 17,5 | 17,5 | 17,1 |
| Szállított mennyiség, víz | l/perc | 8,3 | | | |
| Tisztítószér felszívás | l/h | 0...25 | | | |
| A kézi szórópisztoly visszalökőereje (max.) | N | 21,3 | | | |
| Az EN 60335-2-79 szerint megállapított értékek | | | | | |
| Kéz-kar vibrációs kibocsátási érték | m/s ² | 3,6 | | | |
| Bizonytalanság K | m/s ² | 0,9 | | | |
| Hangnyomás szint L _{pA} (CX) | dB(A) | 72 (75) | | | |
| Bizonytalanság K _{pA} | dB(A) | 3 | | | |
| Hangnyomás szint L _{WA} + bizonytalanság K _{WA} (CX) | dB(A) | 88 (92) | | | |
| Méretek és súly | | | | | |
| Hossz | mm | 380 | | | |
| Szélesség (CX) | mm | 360 (370) | | | |
| magasság | mm | 930 | | | |
| Jellemző üzemi súly, (CX) | kg | 24,2 | 23,7 (26) | | |

| Típus | | HD 5/12 C | HD 5/12 C | HD 5/12 C | HD 5/13 C |
|--|------------------|-------------|-----------|-----------|------------|
| | | HD 5/12 CX | | | HD 5/13 CX |
| | | AU | KAP | SA | EU |
| Hálózati csatlakozókábel | | | | | |
| Feszültség | V | 240 | | 220 | 230 |
| Áramfajta | Hz | 1~ 50 | | 1~60 | 1~50 |
| Csatlakozási teljesítmény | kW | 2,2 | | 2,4 | 2,6 |
| Biztosíték (lomha, Char. C) | A | 10 | 15 | 13 | 16 |
| Védelmi fokozat | -- | IPX5 | | | |
| Hosszabbító kábel 30 m | mm ² | 2,5 | | | |
| Vízcsatlakozás | | | | | |
| Hozzáfolyási hőmérséklet (max.) | °C | 60 | | | |
| Hozzáfolyási mennyiség (min.) | l/perc | 12 | | | |
| Szívásmagasság nyitott tartályból (20 °C) | m | 0,5 | | | |
| Hozzáfolyási nyomás (max.) | MPa | 1 | | | |
| Teljesítményre vonatkozó adatok | | | | | |
| Víz munkanyomása (standard szórófejjel) | MPa | 11,5 | | 12 | 13 |
| A standard fúvóka fúvókamérete | -- | 038 | | 036 | 034 |
| Max. üzemi túlnyomás | MPa | 17,1 | | 18 | 17,5 |
| Szállított mennyiség, víz | l/perc | 8,3 | | | |
| Tisztítószert felszívás | l/h | 0...25 | | | |
| A kézi szórópisztoly visszalökőereje (max.) | N | 21,3 | | | 22,2 |
| Az EN 60335-2-79 szerint megállapított értékek | | | | | |
| Kéz-kar vibrációs kibocsátási érték | m/s ² | 3,6 | | 4,2 | 3,6 |
| Bizonytalanság K | m/s ² | 0,9 | | | |
| Hangnyomás szint L _{pA} (CX) | dB(A) | 72 (75) | | 74 | 72 (75) |
| Bizonytalanság K _{pA} | dB(A) | 3 | | | |
| Hangnyomás szint L _{WA} + bizonytalanság K _{WA} (CX) | dB(A) | 88 (92) | | 90 | 88 (92) |
| Méreték és súly | | | | | |
| Hossz | mm | 380 | | | |
| Szélesség (CX) | mm | 360 (370) | | | |
| magasság | mm | 930 | | | |
| Jellemző üzemi súly, (CX) | kg | 24,2 (26,4) | | 25,2 | 23,7 (26) |

| Típus | | HD 5/15 C | HD 5/17 C | HD 5/17 C | HD 6/13 C |
|--|------------------|-------------|------------|-------------|------------|
| | | HD 5/15 CX | HD 5/17 CX | HD 5/17 CX | HD 6/13 CX |
| | | EU | EU | KAP | EU |
| Hálózati csatlakozókábel | | | | | |
| Feszültség | V | 230 | | 220 | 230 |
| Áramfajta | Hz | 1~ 50 | | 1~60 | 1~ 50 |
| Csatlakozási teljesítmény | kW | 2,8 | 3,0 | 3,0 | 2,9 |
| Biztosíték (lomha, Char. C) | A | 16 | | 15 | 16 |
| Védelmi fokozat | -- | IPX5 | | | |
| Hosszabbító kábel 30 m | mm ² | 2,5 | | | |
| Vízcsatlakozás | | | | | |
| Hozzáfolyási hőmérséklet (max.) | °C | 60 | | | |
| Hozzáfolyási mennyiség (min.) | l/perc | 12 | | | 13 |
| Szívásmagasság nyitott tartályból (20 °C) | m | 0,5 | | | |
| Hozzáfolyási nyomás (max.) | MPa | 1 | | | |
| Teljesítményre vonatkozó adatok | | | | | |
| Víz munkanyomása standard szórófejjel (CX) | MPa | 15 (15) | 17 (17) | 16,5 (16,5) | 13 (13) |
| A standard fűvóka fűvókamérete | -- | 032 | 027 | 030 | 038 |
| Max. üzemi túlnyomás | MPa | 20 | | | 19 |
| Szállított mennyiség, víz | l/perc | 8,3 | 8,1 | 8,0 | 9,8 |
| Tisztítószer felszívás | l/h | 0...25 | | | |
| A kézi szórópisztoly visszalökőereje (max.) | N | 23,8 | 25,4 | | 26,6 |
| Az EN 60335-2-79 szerint megállapított értékek | | | | | |
| Kéz-kar vibrációs kibocsátási érték | m/s ² | 2,4 | | | 4,1 |
| Bizonytalanság K | m/s ² | 0,7 | | | 0,9 |
| Hangnyomás szint L _{pA} (CX) | dB(A) | 72 (74) | 72 (75) | 75 | 72 (75) |
| Bizonytalanság K _{pA} | dB(A) | 3 | | | |
| Hangnyomás szint L _{WA} + bizonytalanság K _{WA} (CX) | dB(A) | 88 (90) | 88 (92) | 91 (91) | 88 (92) |
| Méreték és súly | | | | | |
| Hossz | mm | 380 | | | |
| Szélesség (CX) | mm | 360 (370) | | | |
| magasság | mm | 930 | | | |
| Jellemző üzemi súly, (CX) | kg | 25,2 (27,5) | | | |

| Típus | HD 6/13 C | | HD 6/13 C | HD 6/13 C | HD 6/13 C |
|--|------------------|-------------|------------|-----------|-----------|
| | | | HD 6/13 CX | | |
| | AR | GB | KAP | SA | |
| Hálózati csatlakozókábel | | | | | |
| Feszültség | V | 220 | 230...240 | 220 | |
| Áramfajta | Hz | 1~50 | | 1~ 60 | |
| Csatlakozási teljesítmény | kW | 2,9 | | 2,9 | 2,8 |
| Biztosíték (lomha, Char. C) | A | 16 | 13 | 15 | 13 |
| Védelmi fokozat | -- | IPX5 | | | |
| Hosszabbító kábel 30 m | mm ² | 2,5 | | | |
| Vízcsatlakozás | | | | | |
| Hozzáfolyási hőmérséklet (max.) | °C | 60 | | | |
| Hozzáfolyási mennyiség (min.) | l/perc | 13 | | | |
| Szívásmagasság nyitott tartályból (20 °C) | m | 0,5 | | | |
| Hozzáfolyási nyomás (max.) | MPa | 1 | | | |
| Teljesítményre vonatkozó adatok | | | | | |
| Víz munkanyomása (standard szórófejjel) | MPa | 13 | | | 12,5 |
| A standard fúvóka fúvókamérete | -- | 038 | 042 | 043 | |
| Max. üzemi túlnyomás | MPa | 19 | 18 | | |
| Szállított mennyiség, víz | l/perc | 9,8 | 10,0 | | |
| Tisztítószer felszívás | l/h | 0...25 | | | |
| A kézi szórópisztoly visszalökőereje (max.) | N | 26,6 | | | |
| Az EN 60335-2-79 szerint megállapított értékek | | | | | |
| Kéz-kar vibrációs kibocsátási érték | | | | | |
| Kéz-kar vibrációs kibocsátási érték | m/s ² | 4,1 | 3,7 | | |
| Bizonytalanság K | m/s ² | 0,9 | | | |
| Hangnyomás szint L _{pA} (CX) | dB(A) | 72 (75) | 73 | | |
| Bizonytalanság K _{pA} | dB(A) | 3 | | | |
| Hangnyomás szint L _{WA} + bizonytalanság K _{WA} (CX) | dB(A) | 88 (92) | 89 | | |
| Méreték és súly | | | | | |
| Hossz | mm | 380 | | | |
| Szélesség (CX) | mm | 360 (370) | | | |
| magasság | mm | 930 | | | |
| Jellemző üzemi súly, (CX) | kg | 25,2 (27,5) | 25,2 | | |



Před prvním použitím svého zařízení si přečtěte tento původní návod k používání, řiďte se jím a uložte jej pro pozdější použití nebo pro dalšího majitele.

Obsah

| | | |
|-----------------------------------|----|---|
| Prvky přístroje | CS | 1 |
| Bezpečnostní pokyny | CS | 1 |
| Používání v souladu s určením | CS | 2 |
| Bezpečnostní zařízení | CS | 2 |
| Ochrana životního prostředí . . | CS | 2 |
| Před uvedením do provozu . . . | CS | 3 |
| Uvedení do provozu | CS | 3 |
| Obsluha | CS | 4 |
| Převaha | CS | 6 |
| Ukládání | CS | 6 |
| Ošetřování a údržba | CS | 6 |
| Pomoc při poruchách | CS | 7 |
| Příslušenství a náhradní díly . . | CS | 8 |
| Záruka | CS | 8 |
| EU prohlášení o shodě | CS | 8 |
| Technické údaje | CS | 9 |

Prvky přístroje

Rozložte prosím počáteční stránku s obrázky

- 1 Tryska
- 2 Označení trysky
- 3 Pracovní nástavec EASY!Lock
- 4 Ruční stříkací pistole EASY!Force
- 5 Pojistná západka
- 6 Spouštěcí páčka
- 7 Bezpečnostní páka
- 8 Vysokotlaká hadice EASY!Lock
- 9 Páska z gumy (není u přístrojů s hadicovým bubnem)
- 10 Držák proudnice se svorkou, pro přepravu
- 11 Spínač přístroje
- 12 Držadlo
- 13 Proudnice s pochvou
- 14 Přípojka vysokého tlaku EASY!Lock
- 15 Přídržné madlo
- 16 Přívod vody
- 17 Sací hadice na čisticí prostředek s filtrem a dávkováním čisticího prostředku
- 18 Sítko
- 19 Hrdlo hadice

- 20 Převlečná matice
- 21 Kryt kola
- 22 Kluzná patka/Pokládací patka
- 23 Úložný prostor na trysky pro rotorovou trysku (rotorová tryska je pouze součástí dodávky u varianty HD...Plus)
- 24 Úložný prostor pro trojitou trysku
- 25 Převravní držák pro čistič ploch
- 26 Odjištění posuvného ramene
- 27 Posuvné rameno, dole (zasunuté)
- 28 Posuvné rameno, nahoře (vysunuté)
- 29 Uložení hadice
- 30 Držák kabelu
- 31 Držák proudnice bez svorky
- 32 buben na hadici
- 33 Klika

Barevné označení

- Obslužné prvky čisticího procesu jsou žluté.
- Obslužné prvky údržby a servisních oprav jsou světle šedé.

Bezpečnostní pokyny

- Před prvním uvedením do provozu bezpodmínečně čtěte bezpečnostní pokyny č. 5.951-949.0!
- Dodržujte aktuálně platné místní právní předpisy pro proudové kapalinové čerpadlo.
- Dodržujte aktuálně platné místní právní předpisy pro prevenci nehodovosti. Proudová kapalinová čerpadla je třeba pravidelně testovat a výsledky testů zaznamenávat písemně.
- Na přístroji/příslušenství se nesmí provádět žádné úpravy.

Stupně nebezpečí

⚠ **NEBEZPEČÍ**

Upozornění na bezprostředně hrozící nebezpečí, které vede k těžkým fyzickým zraněním nebo k usmrcení.

⚠ **VAROVÁNÍ**

Upozornění na potencionálně nebezpečnou situaci, která by mohla vést k těžkým fyzickým zraněním nebo usmrcení.

⚠ **UPOZORNĚNÍ**

Upozornění na případnou nebezpečnou situaci, která může vést k lehkým fyzickým zraněním.

POZOR

Upozornění na potenciálně nebezpečnou situaci, která může mít za následek poškození majetku.

Symbole na zařízení



Vysokotlaké vodní paprsky mohou být při neodborném používání nebezpečné. Vysokotlakým vodním paprskem se nesmí mířit na osoby, zvířata, elektrickou výstroj pod napětím ani na zařízení samotné.

Podle platných předpisů nesmí být zařízení nikdy provozováno na vodovodní síti bez systémového oddělovače. Jedná se o vhodný systémový oddělovač firmy KÄRCHER nebo alternativně systémový oddělovač odpovídající normě EN 12729 typ BA. Voda, která protekla systémovým děličem, je hodnocena jako nikoliv pitná.



Používání v souladu s určením

Používejte výhradně toto vysokotlaké čističské zařízení

- k čištění nízkotlakým vodním paprskem s použitím čisticích prostředků (např. čištění strojů, vozidel, stavebních strojů, nástrojů),
- k čištění vysokotlakým vodním paprskem bez použití čisticích prostředků (např. čištění fasád, teras, zahradní nářadí).

Na pevně přilnavé nečistoty doporučujeme rotorovou trysku (pouze součástí dodávky u varianty HD...Plus)

Požadavky na kvalitu vody:

POZOR

Jako vysokotlaké médium se smí používat pouze čistá voda. Znečištění vedou k předčasnému opotřebení nebo usazeninám v zařízení.

V případě použití recyklované vody, nesmí být překročeny následující mezní hodnoty.

| | |
|--|---|
| hodnota pH | 6,5...9,5 |
| elektrická vodivost * | vodivost čisté vody +1200 $\mu\text{S/cm}$ |
| usaditelné látky ** | < 0,5 mg/l |
| filtrovatelné látky *** | < 50 mg/l |
| uhlovodíky | < 20 mg/l |
| chlorid | < 300 mg/l |
| sírany | < 240 mg/l |
| Vápník | < 200 mg/l |
| celková tvrdost | < 28 °dH < 50 °TH < 500 ppm (mg CaCO_3/l) |
| železo | < 0,5 mg/l |
| mangan | < 0,05 mg/l |
| měď | < 2 mg/l |
| aktivní chlór | < 0,3 mg/l |
| bez nepříjemného zápachu | |
| * Maximum celkem 2000 $\mu\text{S/cm}$ | |
| ** Objem vzorku 1 l, doba usazování 30 min | |
| *** Žádné abrazivní látky | |

Bezpečnostní zařízení

Bezpečnostní prvky slouží k ochraně uživatele a nesmí být uvedeny mimo provoz nebo obcházena jejich funkce.

Presostat

Když se uvolní spouštěcí páčka na ruční stříkáčce, vypne tlakový spínač čerpadla vysokotlaký paprsek se zastaví. Když se stlačí spouštěcí páčka, čerpadlo se znovu zapne.

Ochrana životního prostředí



Obalové materiály jsou recyklovatelné. Obal nevhazujte do domovního odpadu, ale odevzdejte jej k opětovnému využití.

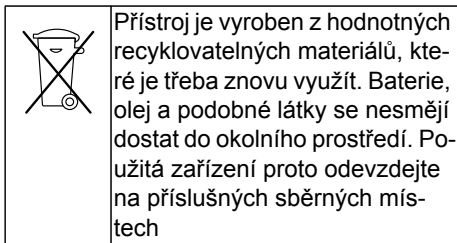

Elektrické a elektronické přístroje jsou často tvořeny složkami, které při nesprávném používání nebo nesprávné likvidaci mohou představovat potenciální riziko pro lidské zdraví a životní prostředí. Tyto složky jsou však nezbytné pro správnou funkci zařízení. Přístroj označený tímto symbolem nesmíte likvidovat v domovním odpadu.

Informace o obsažených látkách (REACH)
Aktuální informace o obsažených látkách naleznete na adrese:

www.kaercher.com/REACH

Před uvedením do provozu

Montáž příslušenství

→ Upevněte kryty kola.

Upozornění: Systém EASY!Lock dokáže rychle a spolehlivě spojovat komponenty pouze jedním otočením rychlozávitu.

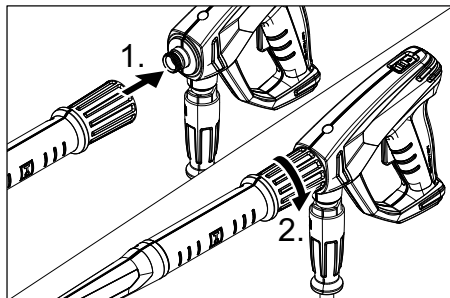

- Trysku namontujte na proudnici (značka je na stavěcím kroužku nahoře) a utáhněte ji rukou (EASY!Lock).
- Spojte pracovní nástavec s ruční stříkací pistolí a utáhněte jej rukou (EASY!Lock).
- Povolte odjištění posuvného ramene.
- Vytáhněte posuvné rameno do koncové polohy.

U zařízení bez hadicového bubnu:

- Spojte vysokotlakou hadici s ruční stříkací pistolí a přípojkou vysokého tlaku na přístroji a utáhněte ji rukou (EASY!Lock).

U zařízení s hadicovým bubnem:

- Kliku zasuňte do hřídele hadicového bubnu a zajistěte.
- Před namotáním vysokotlakou hadicí narovnejte.
- Vysokotlakou hadicí naviňte otáčením páky v rovnoměrných vrstvách na hadicový buben. Směr otáčení zvolte tak, aby vysokotlaká hadice nebyla nikde zalomena.
- Spojte vysokotlakou hadici s ruční stříkací pistolí a utáhněte ji rukou (EASY!Lock).

Uvedení do provozu

⚠ VAROVÁNÍ

Nebezpečí úrazu! Přístroj, příslušenství, přírodní vedení a připojení musí být v bezvadném stavu. Pokud jejich stav není bez závad, nelze přístroj používat.

Elektrické připojení

⚠ NEBEZPEČÍ

Nebezpečí úrazu elektrickým proudem.

- Zařízení musí být nutně připojováno k elektrické síti prostřednictvím zástrčky. Nerozbitelné připojení k síťovému proudu je zakázáno. Zástrčka slouží k oddělení od sítě.
- Zástrčka a spojení používaného prodlužovacího vedení musí být vodotěsné.
- Použijte prodlužovací kabel s dostatečným průřezem (viz „technická data“) a odvíňte jej z kabelového bubnu celý.

Hodnoty připojení viz typový štítek, resp. Technické údaje.

- Odvíňte síťový kabel a uložte jej na podlahu.
- Zapojte síťovou zástrčku do zásuvky.

Prívod vody

Přípojka k rozvodu vody

⚠ VAROVÁNÍ

Dbejte na předpisy příslušné místní organizace zajišťující zásobování vodou.

Podle platných předpisů nesmí být zařízení nikdy provozováno na vodovodní síti bez systémového oddělovače. Jedná se o vhodný systémový oddělovač firmy KÄRCHER nebo alternativně systémový oddělovač odpovídající normě EN 12729 typ BA.

Voda, která protekla systémovým děličem, je hodnocena jako nikoliv pitná.

⚠ UPOZORNĚNÍ

Systémový oddělovač připojujte vždy k přívodu vody nikoliv přímo k přístroji.

Hodnoty přípojky viz Technické údaje.

→ Připojte přívodní hadici (min. délka 7,5 m, min. průměr 1/2") k vodní přípojce zařízení a k přívodu vody (například vodovodnímu kohoutku).

Upozornění:

Přívodní hadice není součástí dodávky.

→ Otevřete přívod vody.

Nasávání vody z otevřené nádrže

→ Na vodní přípojku našroubujte sací kartáč s filtrem (obj. č. 4.440-238.0).

→ Odvzdušnění přístroje:

Odšroubujte trysku od proudnice.

Zařízení nechte běžet tak dlouho, dokud voda nevytéká bez bublin.

Případně nechte zařízení běžet 10 vteřin - pak vypněte přístrojový spínač. Postup opakujte víckrát.

→ Přístroj vypněte a znovu našroubujte trysku.

Obsluha

⚠ NEBEZPEČÍ

Nebezpečí výbuchu!

K postřihu nepoužívejte hořlavé tekutiny.

Používáte-li přístroj v nebezpečných prostorech (např. čerpací stanice), je nezbytné dodržovat příslušné bezpečnostní předpisy.

Nebezpečí úrazu! Při práci držte ruční stříkací pistoli a pracovní nástavec oběma rukama.

Nebezpečí úrazu! Spouštěcí páčka a bezpečnostní páka ruční stříkací pistole nesmí být při provozu zablokované.

Nebezpečí úrazu! Při poškození bezpečnostní páky kontaktujte zákaznický servis. Nebezpečí úrazu vysokotlakým vodním paprskem. Před zahájením prací na přístroji posuňte pojistnou západku na ruční stříkací pistoli směrem dopředu.

⚠ UPOZORNĚNÍ

Motory čistíte jen na místech vybavených odpovídajícím odlučovačem oleje (ochrana životního prostředí).

Otevírání/zavírání ruční stříkací pistole

→ Otevření ruční stříkací pistole: Zatáhněte za bezpečnostní páku a spouštěcí páčku.

→ Zavření ruční stříkací pistole: Uvolněte bezpečnostní páku a spouštěcí páčku.

Provoz s vysokým tlakem

Přístroj lze používat v poloze naležato nebo nastojato.

Upozornění:

Zařízení je vybaveno tlakovým spínačem.

Motor běží jen tehdy, když je ruční stříkací pistole otevřená.

→ Přístroj s hadicovým bubnem: Vysokotlakou hadici odvíňte z hadicového bubnu zcela.

→ Hlavní spínač nastavte na „I“.



→ Odjistěte Ruční stříkací pistoli posunutím pojistky dozadu.

→ Otevřete ruční stříkací pistoli.

Volba typu paprsku

→ Zavřete ruční stříkací pistoli.

→ Otáčejte pouzdem trysky, dokud požadovaný symbol nesouhlasí s označením:

| | |
|---|---|
|  | Vysokotlaký kulatý paprsek (0°) pro zvláště vytrvalá znečištění |
|  | Nízkotlaký plochý paprsek (CHEM) pro provoz s čisticím prostředkem nebo čištění při malém tlaku |
|  | Vysokotlaký plochý paprsek (25°) pro velkoplošná znečištění |

Provoz s použitím čistícího prostředku

⚠ VAROVÁNÍ

Nevhodné čistící prostředky mohou poškodit jak zařízení tak čistěný předmět. Používejte pouze čistící prostředky schválené firmou Kärcher. Řiďte se doporučeným dávkováním a pokyny, které jsou přiloženy k čistícím prostředkům. V zájmu ochrany životního prostředí aplikujte čistící prostředky šetrně.

Dodržujte bezpečnostní pokyny uvedené na čistících prostředcích.

Bezporuchovou práci zajišťují čistidla Kärcher. Nechte si prosím poradit nebo se podívejte do našeho katalogu nebo informačního letáku o čistidlech.

- Vytáhněte sací hadici čistícího prostředku.
- Nasávané množství roztoku čistícího prostředku nastavte na filtru čistícího prostředku.
- Zavěšte hadici na čistící prostředek do nádoby s čistícím prostředkem.
- Trysku nastavte na „CHEM“.

Doporučovaná metoda čištění

- Čistící prostředek úsporně nastříkejte na suchý povrch a nechte působit (ne však zaschnout).
- Uvolněnou nečistotu opláchněte vysokotlakým paprskem.
- Po provozu nastavte nasávané množství na filtru čistícího prostředku na maximum.
- Spusťte zařízení a oplachujte do čista po dobu jedné minuty.

Přerušení provozu

- Zavřete ruční stříkací pistoli. Přístroj se vypne.
- Zajistěte ruční stříkací pistoli posunutím pojistky dopředu.

Upozornění:

Při vypnutí přístroje klesne tlak vody o cca 70%. Tím klesá síla potřebná na stisknutí spouště ruční stříkací pistole a zvyšuje se tak životnost přístroje.

Po přerušení:

- Odjistěte Ruční stříkací pistoli posunutím pojistky dozadu.
- Otevřete ruční stříkací pistoli. Přístroj se opět zapne.

Vypnutí zařízení

- Zavřete vodovodní přívod.
- Otevřete ruční stříkací pistoli.
- Zapněte čerpadlo hlavním spínačem a nechte jej běžet 5–10 sekund.
- Zavřete ruční stříkací pistoli.
- Hlavní spínač nastavte na „0/OFF“ (0/VYP).
- Síťovou zástrčku vytahujte ze zásuvky pouze suchýma rukama.
- Sejměte přípojku vody.
- Aktivujte ruční stříkací pistoli, dokud přístroj není bez tlaku.
- Zajistěte ruční stříkací pistoli posunutím pojistky dopředu.

Uložení přístroje

- Proudnicí s ruční stříkací pistolí zasuňte do pochvy na proudnici a zaaretujte držákem.
- Přívodní kabel naviňte kolem držáku kabelu.
- Naviňte vysokotlakou hadici, zavěste ji nad úložné místo pro hadice a zajistěte pomocí gumové pásky. nebo
Vysokotlakou hadici naviňte na hadicový buben. Zaklopte rukojeť kliky.
- Zástrčku upevněte namontovanou spouhou.
- Stiskněte odjištění posuvného ramene a posuvné rameno zasuňte.

Ochrana proti zamrznutí

POZOR

Mráz zničí zařízení, ze kterého nebyla zcela odstraněna voda.

Zařízení ukládejte na místě, kde nemrzne.

Pokud nelze uložit na místo, kde nemrzne:

- Vypusťte vodu.
- Načerpejte do přístroje běžnou nemrznoucí směs.

Upozornění:

použijte běžnou nemrznoucí směs pro automobily na bázi glykolu.

Řiďte se návodem k zacházení od výrobce nemrznoucí směsí.

- Přístroj nechte běžet maximálně 1 minutu, dokud se čerpadlo a vedení nevyprázdní.

Přeprava

⚠ UPOZORNĚNÍ

Nebezpečí úrazu a nebezpečí poškození! Dbejte na hmotnost přístroje při přepravě.

POZOR

Během přepravy chraňte spouštěcí páčku před poškozením.

- Je-li třeba zařízení přenášet na delší vzdálenosti, tahejte je za sebou za posuvné rameno.
- Chcete-li přístroj přenášet, uchopte jej za rukojeti.
- Při stoupání do schodů vytahujte přístroj schod po schodu. Kluzné patky chrání kryt před poškozením.
- Při přepravě v dopravních prostředcích zajistěte zařízení proti skluzu a překlopení podle platných předpisů.

Převážný držák pro čistič ploch

- Nasadte přípojovací hrdlo čističe ploch na trn vysokotlakého čističe.
- Našroubujte převlečnou matici o cca 1 otočení.

Přeprava jeřábem

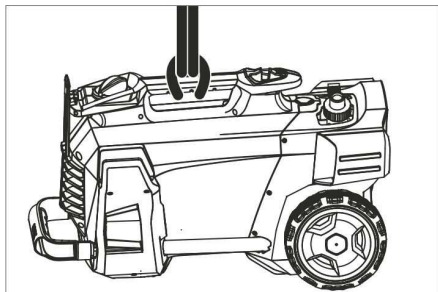

- Upevněte zvedací zařízení za přepravní rukojeť přístroje.

Bezpečnostní pokyn pro transport jeřábem

⚠ NEBEZPEČÍ

Hrozí nebezpečí úrazu od padajícího zařízení.

- Dodržujte místní předpisy o prevenci nehodovosti a bezpečnostní předpisy.
- Před každým zvedáním pomocí jeřábu zkontrolujte rukojeť, zda není poškozená.
- Před každým zvedáním pomocí jeřábu zkontrolujte, zda není zdvihací zařízení poškozené.
- Zařízení nadzvedněte pouze za rukojeť.
- Nepoužívejte vázací prostředky.
- Zvedací zařízení zajistěte před samovolným uvolněním ze závěsu.
- Před transportem pomocí jeřábu odstraňte proudnici se stříkací pistolí, trysky, čistič ploch a dalších volně předměty.
- Během zvedání na zařízení nepřepřevávejte žádné předměty.
- Zařízení smějí jeřábem přepravovat pouze osoby, které jsou vyškoleny v ovládání jeřábu.
- Nestůjte pod břemenem.
- Dohlédněte na to, aby se v oblasti nebezpečí hrozcího od jeřábu nezdržovaly osoby.
- Zařízení nenechávejte viset na jeřábu bez dozoru.

Ukládání

⚠ UPOZORNĚNÍ

Nebezpečí úrazu a nebezpečí poškození! Dbejte na hmotnost přístroje při jeho uskladnění.

Toto zařízení smí být uskladněno pouze v uzavřených prostorách.

Ošetřování a údržba

⚠ NEBEZPEČÍ

Hrozí nebezpečí úrazu omylem spuštěným zařízením a elektrickým zkratem.

Před každou prací na zařízení vždy zařízení vypněte a vytáhněte síťovou zástrčku.

Bezpečnostní inspekce/smlouva o údržbě

Se svým obchodníkem se můžete dohodnout na pravidelných bezpečnostních prohlídkách nebo uzavřít smlouvu o údržbě. Jsme Vám k dispozici s termíny konzultací.

Před každým provozováním

- Zkontrolujte přípojovací kabel, zda není poškozen (nebezpečí zasažení elektrickým výbojem), poškozený přípojovací kabel dejte neprodleně vyměnit autorizovaným zákaznickým servisem nebo odborníkem na elektroinstalace.
- Zkontrolujte případná poškození vysokotlaké hadice (nebezpečí prasknutí). Poškozenou hadici ihned vyměňte.
- Zkontrolujte, zda přístroj (čerpadlo) těsní. 3 kapky vody za minutu jsou přípustné, mohou vystupovat na spodní straně přístroje. Při výraznější netěsnosti vyhledejte zákaznickou službu.

Týdenní

- Vyčistěte síto v přípojce vody.
- Filtr očistěte na sací hadici čistícího prostředku.

Vždy po 500 provozních hodinách, nejméně ročně

- Údržbu přístroje zajistěte přes zákaznický servis.

Vyčistěte síto v přípojce vody

- Odšroubujte převlečné matice.
- Vytáhněte hrdlo hadice se sítkem.
- Síto zvrtnějším očistěte a opláchněte.

Upozornění:

Šestihran hrdla hadice vyrovnejte vůči přípojce v přístroji.

- Nasadte hrdlo hadice se sítkem a utáhněte převlečnou matici.

Pomoc při poruchách

⚠ NEBEZPEČÍ

Hrozí nebezpečí úrazu omylem spuštěným zařízením a elektrickým zkratem.

- Před každou prací na zařízení vždy zařízení vypněte a vytáhněte síťovou zástrčku.

- Elektrické díky dávejte kontrolovat a opravovat pouze do autorizovaného zákaznického servisu.
- U poruch, které nejsou vyjmenovány v této kapitole, vyhledejte v pochybnostech a v případě výslovného odkazu autorizovaný zákaznický servis.

Přístroj neběží

- Zkontrolujte, zda není poškozen přípojovací kabel.
- Zkontrolujte síťové napětí.
- Pokud je přístroj přehřátý: Hlavní spínač nastavte na „0“. Nechte přístroj nejméně 15 minut vychladnout. Hlavní spínač nastavte na „1“.
- Při elektrické závodě vyhledejte zákaznickou službu.

Zařízení nelze natlakovat

- Trysku nastavte na „vysoký tlak“.
- Zařízení odvzdušněte (viz "Uvedení do provozu").
- Vyčistěte síto v přípojce vody.
- Zkontrolujte množství přívodní vody (viz Technické údaje).
- Vyčistěte trysku.
- Vyměňte trysku.
- V případě potřeby vyhledejte zákaznickou službu.

Čerpadlo netěsné

3 kapky vody za minutu jsou přípustné, mohou vystupovat na spodní straně přístroje.

- Při větší netěsnosti nechte přístroj zkontrolovat zákaznickou službou.

Čerpadlo klepe

- Zkontrolujte těsnost vedení, která nasávají vodu a čistící prostředky.
- Nastavte nasávané množství na filtru čistícího prostředku na minimum.
- Zařízení odvzdušněte (viz "Uvedení do provozu").
- V případě potřeby vyhledejte zákaznickou službu.

Není nasáváno čisticidlo

- Trysku nastavte na „CHEM“.
- Zvyšte nasávané množství na filtru čisticího prostředku.
- Zkontrolujte/vyčistěte sací hadici na čisticí prostředek s filtrem
- V případě potřeby vyhledejte zákaznickou službu.

Příslušenství a náhradní díly

Používejte pouze originální příslušenství a originální náhradní díly, ty poskytují záruku bezpečného a bezporuchového provozu přístroje.

Informace o příslušenství a náhradních dílech naleznete na adrese www.kaercher.com.

Záruka

V každé zemi platí záruční podmínky vydané příslušnou distribuční společností. Případné poruchy zařízení odstraníme během záruční lhůty bezplatně, pokud byl jejich příčinou vadný materiál nebo výrobní závady. V případě uplatňování nároku na záruku se s dokladem o zakoupení obraťte na prodejce nebo na nejbližší oddělení služeb zákazníkům.

EU prohlášení o shodě

Tímto prohlašujeme, že níže označené stroje odpovídají jejich základní koncepcí a konstrukčním provedením, stejně jako námi do provozu uvedenými konkrétními provedeními, příslušným zásadním požadavkům o bezpečnosti a ochraně zdraví směrnic EU. Při jakýchkoli na stroji provedených změnách, které nebyly námi odsouhlaseny, pozbývá toto prohlášení svou platnost.

Výrobek: Vysokotlaký čistič

Typ: 1.520-xxx

Příslušné směrnice EU:

2006/42/ES (+2009/127/ES)

2014/30/EU

2000/14/ES

Použité harmonizační normy

EN 60335-1

EN 60335-2-79

EN 55014-1: 2006+A1: 2009+A2: 2011

EN 55014-2: 2015

EN 62233: 2008

EN 61000-3-2: 2014

EN 61000-3-3: 2008

HD 5/12 C, HD 5/12 CX, HD 513 C, HD 5/13 CX

EN 61000-3-11: 2000

HD 5/15 C, HD 5/15 CX, HD 5/17 C, HD 5/17 CX, HD 6/13 C, HD 6/13 CX

Použitý postup posuzování shody:

2000/14/ES: Příloha V

Hladinu akustického dB(A)

HD 5/12 C, HD 5/13 C, HD 5/15 C, HD 5/17 C, HD 6/13 C

Namerenou: 86

Garantovanou: 88

HD 5/12 CX, HD 5/13 CX, HD 5/17 CX, HD 6/13 CX

Namerenou: 89

Garantovanou: 92

HD 5/15 CX

Namerenou: 87

Garantovanou: 90

Podepsaní jednájí v pověření a s plnou mocí jednateřství

H. Jenner

Chief Executive Officer

S. Reiser

Head of Approbation

Osoba zplnomocněná sestavením dokumentace:

S. Reiser

Alfred Kärcher GmbH & Co. KG

Alfred-Kärcher-Str. 28 - 40

71364 Winnenden (Germany)

Tel.: +49 7195 14-0

Fax: +49 7195 14-2212

Winnenden, 2017/03/01

Technické údaje

| Typ | HD 5/11 C | | HD 5/12 C | | HD 5/12 C | |
|---|------------------|-----------|------------|-----------|------------|------|
| | | | HD 5/12 CX | | HD 5/12 CX | |
| | | AU | EU | GB | CH | |
| Sít'ové vedení | | | | | | |
| Napětí | V | 240 | 230 | 230...240 | | 230 |
| Druh proudu | Hz | 1~ 50 | | | | |
| Příkon | kW | 2,1 | 2,5 | 2,5 | | 2,2 |
| Pojistka (pomalá, char. C) | A | 10 | 16 | 13 | | 10 |
| Ochrana | -- | IPX5 | | | | |
| Prodlužovací kabel 30 m | mm ² | 2,5 | | | | |
| Přívod vody | | | | | | |
| Teplota přívodu (max.) | °C | 60 | | | | |
| Přiváděné množství (min.) | l/min | 12 | | | | |
| Sací výška z otevřené nádoby (20 °C) | m | 0,5 | | | | |
| Přívodní tlak (max.) | MPa | 1 | | | | |
| Výkonnostní parametry | | | | | | |
| Provozní tlak vody (se standardní tryskou) | MPa | 11 | 12 | 12 | | 11,5 |
| Velikost standardní trysky | -- | 038 | 035 | 035 | | 038 |
| Maximální provozní přetlak | MPa | 17,1 | 17,5 | 17,5 | | 17,1 |
| Čerpané množství vody | l/min | 8,3 | | | | |
| Sání čisticího prostředku | l/h | 0...25 | | | | |
| Síla zpětného nárazu vysokotlaké pistole (max.) | N | 21,3 | | | | |
| Zjištěné hodnoty dle EN 60335-2-79 | | | | | | |
| Hodnota vibrace ruka-paže | m/s ² | 3,6 | | | | |
| Kolísavost K | m/s ² | 0,9 | | | | |
| Hladina akustického tlaku L _{pA} (CX) | dB(A) | 72 (75) | | | | |
| Kolísavost K _{pA} | dB(A) | 3 | | | | |
| Hladina akustického tlaku L _{wA} + Kolísavost K _{wA} (CX) | dB(A) | 88 (92) | | | | |
| Rozměry a hmotnost | | | | | | |
| Délka | mm | 380 | | | | |
| Šířka (CX) | mm | 360 (370) | | | | |
| Výška | mm | 930 | | | | |
| Typická provozní hmotnost (CX) | kg | 24,2 | 23,7 (26) | | | |

| Typ | | HD 5/12 C | HD 5/12 C | HD 5/12 C | HD 5/13 C |
|---|------------------|-------------|-----------|-----------|------------|
| | | HD 5/12 CX | | | HD 5/13 CX |
| | | AU | KAP | SA | EU |
| Sít'ové vedení | | | | | |
| Napětí | V | 240 | | 220 | 230 |
| Druh proudu | Hz | 1~ 50 | | 1~60 | 1~50 |
| Příkon | kW | 2,2 | | 2,4 | 2,6 |
| Pojistka (pomalá, char. C) | A | 10 | 15 | 13 | 16 |
| Ochrana | -- | IPX5 | | | |
| Prodlužovací kabel 30 m | mm ² | 2,5 | | | |
| Přívod vody | | | | | |
| Teplota přívodu (max.) | °C | 60 | | | |
| Přiváděné množství (min.) | l/min | 12 | | | |
| Sací výška z otevřené nádoby (20 °C) | m | 0,5 | | | |
| Přívodní tlak (max.) | MPa | 1 | | | |
| Výkonnostní parametry | | | | | |
| Provozní tlak vody (se standardní tryskou) | MPa | 11,5 | | 12 | 13 |
| Velikost standardní trysky | -- | 038 | | 036 | 034 |
| Maximální provozní přetlak | MPa | 17,1 | | 18 | 17,5 |
| Čerpané množství vody | l/min | 8,3 | | | |
| Sání čisticího prostředku | l/h | 0...25 | | | |
| Síla zpětného nárazu vysokotlaké pistole (max.) | N | 21,3 | | | 22,2 |
| Zjištěné hodnoty dle EN 60335-2-79 | | | | | |
| Hodnota vibrace ruka-paže | m/s ² | 3,6 | | 4,2 | 3,6 |
| Kolísavost K | m/s ² | 0,9 | | | |
| Hladina akustického tlaku L _{PA} (CX) | dB(A) | 72 (75) | | 74 | 72 (75) |
| Kolísavost K _{PA} | dB(A) | 3 | | | |
| Hladina akustického tlaku L _{WA} + Kolísavost K _{WA} (CX) | dB(A) | 88 (92) | | 90 | 88 (92) |
| Rozměry a hmotnost | | | | | |
| Délka | mm | 380 | | | |
| Šířka (CX) | mm | 360 (370) | | | |
| Výška | mm | 930 | | | |
| Typická provozní hmotnost (CX) | kg | 24,2 (26,4) | | 25,2 | 23,7 (26) |

| Typ | | HD 5/15 C | HD 5/17 C | HD 5/17 C | HD 6/13 C |
|---|------------------|-------------|------------|-------------|------------|
| | | HD 5/15 CX | HD 5/17 CX | HD 5/17 CX | HD 6/13 CX |
| | | EU | EU | KAP | EU |
| Sít'ové vedení | | | | | |
| Napětí | V | 230 | | 220 | 230 |
| Druh proudu | Hz | 1~ 50 | | 1~60 | 1~ 50 |
| Příkon | kW | 2,8 | 3,0 | 3,0 | 2,9 |
| Pojistka (pomalá, char. C) | A | 16 | | 15 | 16 |
| Ochrana | -- | IPX5 | | | |
| Prodlužovací kabel 30 m | mm ² | 2,5 | | | |
| Přívod vody | | | | | |
| Teplota přívodu (max.) | °C | 60 | | | |
| Přiváděné množství (min.) | l/min | 12 | | | 13 |
| Sací výška z otevřené nádoby (20 °C) | m | 0,5 | | | |
| Přívodní tlak (max.) | MPa | 1 | | | |
| Výkonnostní parametry | | | | | |
| Provozní tlak vody, se standardní tryskou (CX) | MPa | 15 (15) | 17 (17) | 16,5 (16,5) | 13 (13) |
| Velikost standardní trysky | -- | 032 | 027 | 030 | 038 |
| Maximální provozní přetlak | MPa | 20 | | | 19 |
| Čerpané množství vody | l/min | 8,3 | 8,1 | 8,0 | 9,8 |
| Sání čistícího prostředku | l/h | 0...25 | | | |
| Síla zpětného nárazu vysokotlaké pistole (max.) | N | 23,8 | 25,4 | | 26,6 |
| Zjištěné hodnoty dle EN 60335-2-79 | | | | | |
| Hodnota vibrace ruka-paže | m/s ² | 2,4 | | | 4,1 |
| Kolisavost K | m/s ² | 0,7 | | | 0,9 |
| Hladina akustického tlaku L _{PA} (CX) | dB(A) | 72 (74) | 72 (75) | 75 | 72 (75) |
| Kolisavost K _{PA} | dB(A) | 3 | | | |
| Hladina akustického tlaku L _{WA} + Kolisavost K _{WA} (CX) | dB(A) | 88 (90) | 88 (92) | 91 (91) | 88 (92) |
| Rozměry a hmotnost | | | | | |
| Délka | mm | 380 | | | |
| Šířka (CX) | mm | 360 (370) | | | |
| Výška | mm | 930 | | | |
| Typická provozní hmotnost (CX) | kg | 25,2 (27,5) | | | |

| Typ | HD 6/13 C | | HD 6/13 C | | HD 6/13 C | | HD 6/13 C | |
|---|------------------|-------------|------------|-----------|-----------|------|-----------|-----|
| | | | HD 6/13 CX | | | | | |
| | | AR | | GB | | KAP | | SA |
| Sít'ové vedení | | | | | | | | |
| Napětí | V | 220 | | 230...240 | | | | 220 |
| Druh proudu | Hz | 1~50 | | | 1~ 60 | | | |
| Příkon | kW | 2,9 | | | 2,9 | 2,8 | | |
| Pojistka (pomalá, char. C) | A | 16 | | 13 | 15 | 13 | | |
| Ochrana | -- | IPX5 | | | | | | |
| Prodlužovací kabel 30 m | mm ² | 2,5 | | | | | | |
| Přívod vody | | | | | | | | |
| Teplota přívodu (max.) | °C | | | | 60 | | | |
| Přiváděné množství (min.) | l/min | | | | 13 | | | |
| Sací výška z otevřené nádoby (20 °C) | m | | | | 0,5 | | | |
| Přívodní tlak (max.) | MPa | | | | 1 | | | |
| Výkonnostní parametry | | | | | | | | |
| Provozní tlak vody (se standardní tryskou) | MPa | | | | 13 | 12,5 | | |
| Velikost standardní trysky | -- | 038 | | | 042 | 043 | | |
| Maximální provozní přetlak | MPa | 19 | | | 18 | | | |
| Čerpané množství vody | l/min | 9,8 | | | 10,0 | | | |
| Sání čistícího prostředku | l/h | | | | 0...25 | | | |
| Síla zpětného nárazu vysokotlakové pistole (max.) | N | | | | 26,6 | | | |
| Zjištěné hodnoty dle EN 60335-2-79 | | | | | | | | |
| Hodnota vibrace ruka-paže | | | | | | | | |
| Hodnota vibrace ruka-paže | m/s ² | 4,1 | | | 3,7 | | | |
| Kolísavost K | m/s ² | | | | 0,9 | | | |
| Hladina akustického tlaku L _{pa} (CX) | dB(A) | 72 (75) | | | 73 | | | |
| Kolísavost K _{pa} | dB(A) | | | | 3 | | | |
| Hladina akustického tlaku L _{wa} + Kolísavost K _{wa} (CX) | dB(A) | 88 (92) | | | 89 | | | |
| Rozměry a hmotnost | | | | | | | | |
| Délka | mm | | | | 380 | | | |
| Šířka (CX) | mm | | | | 360 (370) | | | |
| Výška | mm | | | | 930 | | | |
| Typická provozní hmotnost (CX) | kg | 25,2 (27,5) | | | 25,2 | | | |



Pred prvo uporabo Vaše naprave preberite to originalno navodilo za uporabo, ravnajte se po njem in shranite ga za morebitno kasnejšo uporabo ali za naslednjega lastnika.

Vsebinsko kazalo

| | | |
|-------------------------------------|----|---|
| Elementi naprave | SL | 1 |
| Varnostna navodila | SL | 1 |
| Namenska uporaba | SL | 2 |
| Varnostne priprave | SL | 2 |
| Varstvo okolja | SL | 2 |
| Pred zagonom | SL | 3 |
| Zagon | SL | 3 |
| Uporaba | SL | 4 |
| Transport | SL | 5 |
| Skladiščenje | SL | 6 |
| Vzdrževanje | SL | 6 |
| Pomoč pri motnjah | SL | 7 |
| Pribor in nadomestni deli | SL | 7 |
| Garancija | SL | 7 |
| Izjava EU o skladnosti | SL | 8 |
| Tehnični podatki | SL | 9 |

Elementi naprave

- Prosimo, odprite stran s sliko
- Šoba
 - Oznaka šobe
 - Brizgalna cev EASY!Lock
 - Ročna brizgalna pištola EASY!Force
 - Zaščitna zaskočka
 - Sprožilna ročica
 - Varovalo
 - Visokotlačna gibka cev EASY!Lock
 - Elastika (ne pri napravah s cevni bobnom)
 - Držalo brizgalne cevi z vpenjalom, za transport
 - Stikalo naprave
 - Nosilni ročaj
 - Tulec brizgalne cevi
 - Visokotlačni priključek EASY!Lock
 - Ročaj
 - Vodni priključek
 - Gibka sesalna cev za čistilo s filtrom in doziranjem čistila
 - Sito
 - Nastavek gibke cevi
 - Prekrovnna matica

- Pokrov kolesa
- Drsne sanice/Stoječe sanice
- Odlagalno mesto za šobo rotorja (šoba rotorja le pri varianti HD...Plus v obsegu dobave)
- Odlagalno mesto za trojno šobo
- Transportno držalo za površinski čistilnik
- Deblokada potisnega stremena
- Potisno streme, spodaj (uvlečeno)
- Potisno streme, zgoraj (izvlečeno)
- Odlagalno mesto za gibke cevi
- Nosilec kabla
- Držalo brizgalne cevi brez vpenjala
- Cevni boben
- Ročica

Barvan oznaka

- Upravljalni elementi za proces čiščenja so rumeni.
- Upravljalni elementi za vzdrževanje in servisiranje so svetlo sivi.

Varnostna navodila

- Pred prvim zagonom obvezno preberite varnostna navodila št. 5.951-949.0!
- Upoštevajte ustrezne nacionalne predpise zakonodajalca za škropilnike tekočin.
- Upoštevajte ustrezne nacionalne predpise zakonodajalca za preprečevanje nesreč. Škropilnik tekočin je potrebno redno pregledovati in o rezultatu pregleda je potrebno podati pismeno izjavo.
- Naprave/pribora ne spreminjajte.

Stopnje nevarnosti

⚠ NEVARNOST

Opozorilo na neposredno nevarnost, ki vodi do težkih telesnih poškodb ali smrti.

⚠ OPOZORILO

Opozorilo na možno nevarno situacijo, ki lahko vodi do težkih telesnih poškodb ali smrti.

⚠ PREVIDNOST

Opozorilo na možno nevarno situacijo, ki lahko vodi do lažjih poškodb.

POZOR

Opozorilo na možno nevarno situacijo, ki lahko vodi do premoženjskih škod.

Simboli na napravi



Visokotlačni curki so lahko pri nestrokovni uporabi nevarni.

Curka se ne sme usmerjati v osebe, živali, aktivno električno opremo ali na samo napravo.

V skladu z veljavnimi predpisi naprava ne sme nikoli delovati brez sistemskega ločilnika na omrežju pitne vode. Uporabiti je treba ustrezen sistemski ločilnik podjetja KÄRCHER ali alternativno sistemski ločilnik v skladu z EN 12729 tipa BA.

Voda, ki je tekla skozi sistemski ločevalnik, je klasificirana kot nepitna.



Namenska uporaba

Ta visokotlačni čistilnik uporabljajte izključno

- za čiščenje z nizkotlačnim curkom in čistilom (npr. čiščenje strojev, vozil, zgradb, orodij),
- za čiščenje z visokotlačnim curkom brez čistila (npr. čiščenje fasad, teras, vrtnih naprav).

Za trdovratno umazanijo priporočamo rotorsko šobo (le pri varianti HD...Plus v obsegu dobave)

Zahteve za kakovost vode:

POZOR

Kot visokotlačni medij se sme uporabljati le čista voda. Umazanije vodijo do predčasne obrabe ali oblog v stroju.

Če se uporabi reciklirana voda, se naslednjih mejnih vrednosti ne sme prekoračiti.

| | |
|-------------------------|-----------------------------------|
| pH vrednost | 6,5...9,5 |
| električna prevodnost * | Prevodnost sveže vode +1200 µS/cm |
| usedljive snovi ** | < 0,5 mg/l |
| filtrirane snovi *** | < 50 mg/l |
| Ogljikovodiki | < 20 mg/l |
| Klorid | < 300 mg/l |
| Sulfat | < 240 mg/l |
| kalcij | < 200 mg/l |

| | |
|--|--|
| Skupna trdota | < 28 °dH < 50 °TH < 500 ppm (mg CaCO ₃ /l) |
| Železo | < 0,5 mg/l |
| Mangan | < 0,05 mg/l |
| Baker | < 2 mg/l |
| Aktivni klor | < 0,3 mg/l |
| brez neprijetnih vonjev | |
| * Maksimum skupno 2000 µS/cm | |
| ** Prostornina vzorca 1 l, čas usedanja 30 min | |
| *** brez abrazivnih snovi | |

Varnostne priprave

Varnostne naprave so namenjene zaščititi uporabnika zato jih ne smete ustaviti ali se izogibati njihovi funkciji.

Tlačno stikalo

Če sprožilno ročico na ročni brizgalni pištoli spustite, tlačno stikalo izklopi črpalko in visokotlačni curek se ustavi. Če sprožilno ročico povlečete, se črpalka ponovno vklopi.

Varstvo okolja



Embalaza je primerna za recikliranje. Prosimo, da embalaže ne odvržete med gospodinjske odpadke, temveč jo odložite v zbiralnik za ponovno obdelavo.



Stare naprave vsebujejo dragocene reciklirne materiale, ki jih je treba odvajati za ponovno uporabo. Baterije, olje in podobne snovi ne smejo priti v okolje. Zato stare naprave zavrzite v ustrezne zbiralne sisteme.

Električne in elektronske naprave imajo pogosto sestavne dele, ki pri nepravilnem ravnanju ali odstranjevanju med odpadke lahko predstavljajo nevarnost za zdravje ljudi in okolje. Ti sestavni deli so kljub temu pomembni za pravilno delovanje naprav. Naprav, označenih s tem simbolom, ne smete odvreči med gospodinjske odpadke.

Opozorila k sestavinam (REACH)

Aktualne informacije o sestavinah najdete na:

www.kaercher.com/REACH

Pred zagonom

Montaža pribora

→ Pritrdite pokrove koles.

Napotek: Sistem EASY!Lock s hitrim navojem omogoča spajanje komponent s samo enim obratom.

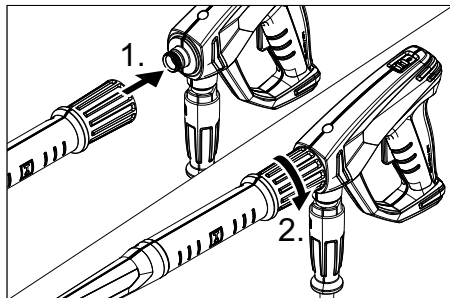

→ Šobo montirajte na brizgalno cev (oznaka na nastavnem obroču zgoraj) in jo ročno privijte (EASY!Lock).

→ Brizgalno cev povežite z ročno brizgalno pištolo in jo ročno privijte (EASY!Lock).

→ Sprostite deblokado potisnega stremena.

→ Potisno streme izvlecite na končni položaj.

Pri napravah brez cevne bobna:

→ Visokotlačno gibko cev povežite z ročno brizgalno pištolo in visokotlačnim priključkom naprave ter jo ročno privijte (EASY!Lock).

Pri napravah s cevnim bobnom:

→ Ročico vtaknite v gred cevne bobna in zaskočite.

→ Pred navijanjem visokotlačno gibko cev raztegnjeno poravnajte.

→ Visokotlačno gibko cev z vrtenjem ročice v enakomernih slojih navijte na cevni boben. Smer vrtenja izberite tako, da se visokotlačna gibka cev ne bo prepognila.

→ Visokotlačno gibko cev povežite z ročno brizgalno pištolo in jo ročno privijte (EASY!Lock).

Zagon

⚠ OPOZORILO

Nevarnost poškodb! Naprava, pribor, dovodni vodi in priključki morajo biti v brezhibnem stanju. Če stanje ni brezhibno, naprave ne smete uporabljati.

Električni priključek

⚠ NEVARNOST

Nevarnost poškodbe zaradi električnega udara.

- Naprava mora biti nujno z vtičem priključena na električno omrežje. Neločljiva povezava z električnim omrežjem je prepovedana. Vtič služi za ločitev od omrežja.
- Vtič in spojka uporabljenega podaljševalnega kabla morata biti vodotesna.
- Uporabljajte podaljševalni kabel z zadostnim prečnim presežkom (glejte „Tehnične podatke“) in popolnoma odvit z bobna za navijanje kabla.

Priključne vrednosti glejte na tipski tablici / v tehničnih podatkih.

→ Odvijte omrežni kabel in ga položite na tla.

→ Vtaknite omrežni vtič v vtičnico.

Vodni priključek

Priključek na vodovod

⚠ OPOZORILO

Upoštevajte predpise vodovodnega podjetja.

V skladu z veljavnimi predpisi naprava ne sme nikoli delovati brez systemskega ločilnika na omrežju



pitne vode. Uporabiti je treba ustrezen systemski ločilnik podjetja KÄRCHER ali alternativno systemski ločilnik v skladu z EN 12729 tipa BA.

Voda, ki je tekla skozi systemski ločevalnik, je klasificirana kot nepitna.

⚠ PREVIDNOST

Systemski ločevalnik vedno priključite na oskrbo z vodo, nikoli neposredno na napravo. Priključne vrednosti glejte v Tehničnih podatkih.

→ Dovodno cev (minimalna dolžina 7,5 m, minimalni premer 1/2“) priključite na priključek za vodo na napravi in na dovod vode (na primer pipo).

Napotek:

Dovodna gibka cev ni vsebovana v obsegu dobave.

→ Odprite dovod vode.

Sesanje vode iz odprtih posod

→ Gibko sesalno cev s filtrom (kat. št. 4.440-238.0) privijte na priključek za vodo.

→ Odzračevanje naprave:
Odvijte šobo z brizgalne cevi.
Napravo pustite teči tako dolgo, da voda izstopa brez mehurčkov.
Po potrebi pustite napravo 10 sekund, da teče – nato izklopite stikalo naprave.
Postopek večkrat ponovite.

→ Napravo izklopite in šobo ponovno privijte.

Uporaba

⚠ NEVARNOST

Nevarnost eksplozije!

Ne razpršujte gorljivih tekočin.

Pri uporabi naprave v območjih nevarnosti (npr. bencinske črpalke) je treba upoštevati ustrezne varnostne predpise.

Nevarnost poškodb! Ročno brizgalno pištolo in brizgalno cev pri delu držite z obema rokama.

Nevarnost poškodb! Sprožilna ročica in varnostna ročica med obratovanjem ne smeta biti zagozdeni.

Nevarnost poškodb! Pri poškodovani varnostni ročici poiščite servisno službo.

Nevarnost poškodb zaradi visokotlačnega vodnega curka. Varnostno zaskočko na ročni brizgalni pištoli pred vsemi deli na napravi potisnite naprej.

⚠ PREVIDNOST

Motorje očistite le na mestih z ustreznim lovilnikom olja (varstvo okolja).

Odpiranje/zapiranje ročne brizgalne pištrole

→ Odpiranje ročne brizgalne pištrole: Povlecite za varnostno in sprožilno ročico.

→ Zapiranje ročne brizgalne pištol: Spustite varnostno in sprožilno ročico.

Delo z visokom tlakom

Napravo se lahko uporablja stoje ali leže.



Napotek:

Naprava je opremljena s tlačnim stikalom. Motor teče le, če je ročna brizgalna pištola odprta.

- Naprava s cevnim bobnom:
Visokotlačno gibko cev popolnoma odvijte s cevnega bobna.
- Stikalo naprave postavite na "I".
- Sprostite ročno brizgalno pištolo. V ta namen varnostno zaskočko potisnite nazaj.
- Odprite ročno brizgalno pištolo.

Izbira vrste curka

- Zaprite ročno brizgalno pištolo.
- Zavrtite ohišje šobe, dokler želeni simbol ne sovпада z oznako:

| | |
|---|--|
|  | Visokotlačni krožni curek (0°) za posebej trdovratno umazanijo |
|  | Nizkotlačni ravni curek (CHEM) za obratovanje s čistilom ali za čiščenje z majhnim pritiskom |
|  | Visokotlačni ravni curek (25°) za velike umazane površine |

Obratovanje s čistilom

⚠ OPOZORILO

Neustrezna čistila lahko napravo in objekt, ki ga čistite, poškodujejo. Uporabljajte le čistilna sredstva, ki jih dovoljuje Kärcher.

Upoštevajte priporočilo za doziranje in napotke, ki so priloženi čistilnim sredstvom. Za varovanje okolja ravnajte varčno s čistili. Upoštevajte varnostna opozorila na čistilih. Kärcher čistila zagotavljajo nemoteno delo. Prosimo, da se posvetujete z nami ali pa zatevajte naš katalog ali informacijske liste o čistilih.

- Izvlecite sesalno cev za čistilo.
- Sesalno količino raztopine čistilnega sredstva nastavite na filtru čistilnega sredstva.
- Sesalno cev za čistilo obesite v posodo s čistilom.
- Šobo nastavite na "CHEM".

Priporočljiva metoda čiščenja

- Čistilno sredstvo varčno razpršite po suhi površini in pustite, da učinkuje (vendar se ne sme posušiti).
- Raztopljeno umazanijo splaknite z visokotlačnim curkom.
- Po obratovanju nastavite sesalno količino na filtru za čistilno sredstvo na maksimalno količino.
- Zaženite napravo in eno minuto spirajte.

Prekinitev obratovanja

- Zaprite ročno brizgalno pištolo. Naprava se izklopi.
- Zavarujte ročno brizgalno pištolo. V ta namen varnostno zaskočko potisnite naprej.

Napotek:

Pri izklopu naprave vodni tlak pade za približno 70%. S tem pade sprožilna moč ročne brizgalne pištole in življenjska doba naprave se poveča.

Po prekinitvi:

- Sprostite ročno brizgalno pištolo. V ta namen varnostno zaskočko potisnite nazaj.
- Odprite ročno brizgalno pištolo. Naprava se ponovno vklopi.

Izklop stroja

- Zaprite dovod vode.
- Odprite ročno brizgalno pištolo.
- Črpalko vklopite s stikalom naprave in jo pustite teči 5–10 sekund.
- Zaprite ročno brizgalno pištolo.
- Stikalo stroja na "0/OFF".
- Omrežni vtič izvlecite iz vtičnice le s suhimi rokami.
- Odstranite vodni priključek.
- Pritiskajte ročno brizgalno pištolo, dokler naprava ni več pod pritiskom.
- Zavarujte ročno brizgalno pištolo. V ta namen varnostno zaskočko potisnite naprej.

Shranjevanje naprave

- Brizgalno cev z ročno brizgalno pištolo postavite v tulec brizgalne cevi in jo zaskočite v držalo brizgalne cevi.
- Priključni kabel navijte okoli nosilca kabla.
- Visokotlačno gibko cev navijte, jo obesite preko odlagalnega mesta za gibke cevi in zavarujte z elastiko. ali
Visokotlačno gibko cev navijte na cevni boben. Sklopите ročaj ročice.
- Vtič pritrdite z montirano sponko.
- Pritisnite deblokado potisnega stremena in uvlecite potisno streme.

Zaščita pred zamrznitvijo

POZOR

Zmrzal nepopolnoma napravo, iz katere voda ni popolnoma odstranjena.

Napravo shranite na mesto, kjer ni zmrzali.

Če shranjevanje naprave brez zmrzali ni možno:

- Izpustite vodo.
- Skozi napravo črpajte standardno sredstvo proti zamrznitvi.

Napotek:

Uporabite običajno zaščitno sredstvo proti zmrzali za avtomobile na glikolni osnovi.

Upoštevajte navodila za uporabo proizvajalca sredstva proti zmrzovanju.

- Napravo pustite teči maks. 1 minuto, da se črpalka in cevi izpraznejo.

Transport

△ PREVIDNOST

Nevarnost osebnih poškodb in poškodb stvari! Pri transportu upoštevajte težo naprave.

POZOR

Sprožilno ročico med transportom zaščitite pred poškodbami.

- Za transport preko daljših poti napravo s potisnim stremenom vlecite za seboj.
- Za nošenje napravo trdno držite za ročaje.
- Za vzpenjanje po stopnicah napravo vlecite stopnico za stopnico. Drzne sarnice ščitijo ohišje pred poškodbo.

- Pri transportu v vozilih napravo zavarujte proti zdrsu in prevrnitvi v skladu z vsakokratnimi veljavnimi smernicami.

Transportno držalo za površinski čistilnik

- Priključni nastavek površinskega čistilnika nataknite na konico na visokotlačnem čistilniku.
- Slepo matico privijte s približno 1 obratom.

Transport z žerjavom

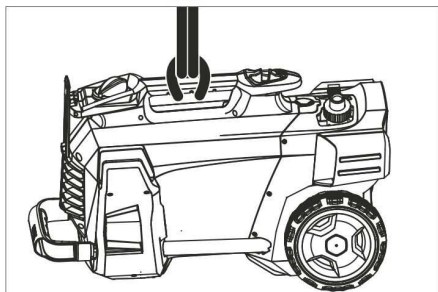

- Dvižno pripravo pritrdite na nosilni ročaj naprave.

Varnostna navodila za premikanje blaga z žerjavom

⚠ NEVARNOST

Nevarnost poškodb zaradi padajoče naprave.

- Upoštevajte lokalne predpise o preprečevanju nesreč in varnostna opozorila.
- Pred vsakim transportom z žerjavom kontrolirajte nosilni ročaj glede poškodb.
- Pred vsakim transportom z žerjavom kontrolirajte nosilni ročaj glede poškodb.
- Napravo dvigajte le za nosilni ročaj.
- Ne uporabljajte obešalnih verig.
- Dvižno pripravo zavarujte pred nenačrtovanim obešanjem tovora.
- Pred transportom z žerjavom odstranite ročno brizgalno pištolo, šobe, površinski čistilnik in druge gibljive predmete.
- Med dviganjem ne transportirajte nobenih predmetov na napravi.
- Napravo smejo z žerjavom transportirati le osebe, ki so podučene v upravljanju žerjava.

- Ne stojte pod tovorom.
- Pazite na to, da se v področju nevarnosti žerjava ne nahajajo osebe.
- Ne pustite, da naprava nenadzorovano visi na žerjavu.

Skladiščenje

⚠ PREVIDNOST

Nevarnost osebnih poškodb in poškodb stvari! Pri shranjevanju upoštevajte težo naprave.

Ta naprava se sme shraniti le v notranjih prostorih.

Vzdrževanje

⚠ NEVARNOST

Nevarnost poškodbe zaradi nehoteno zagnane naprave in električnega udara.

Pred vsemi deli na napravi, izklopite napravo in izvlecite omrežni vtič.

Varnostni pregled/vzdrževalna pogodba

S trgovcem se lahko dogovorite o rednem varnostnem pregledu ali sklenete vzdrževalno pogodbo. Prosimo, da se z nami posvetujete.

Pred vsakim obratovanjem

- Priključni kabel preglejte glede poškodb (nevarnost zaradi električnega udara), poškodovani priključni kabel naj pooblaščen servisna služba/elektro strokovnjak nemudoma zamenja.
- Visokotlačno cev preverite glede poškodb (nevarnost razpok). Poškodovano visokotlačno cev takoj zamenjajte.
- Preverite tesnost naprave (črpalke). 3 kapljice vode na minuto so dopustne in lahko kapljajo na spodnji strani naprave. Pri večji netesnosti se obrnite na uporabniški servis.

Tedensko

- Očistite sito v vodnem priključku.
- Očistite filter na sesalni cevi za čistilo.

Vsakih 500 obratovalnih ur, najmanj enkrat letno

- Servisiranje naprave naj opravi uporabniški servis.

Čiščenje sita v vodnem priključku

- Odvijte slepo matico.
- Izvlecite nastavek gibke cevi s sitom.
- Sito od zunaj očistite in splaknite.

Napotek:

Šesterorob nastavka gibke cevi poravnajte za priključitev v napravo.

- Vstavite nastavek gibke cevi s sitom in pritegnite slepo matico.

Pomoč pri motnjah

⚠ NEVARNOST

Nevarnost poškodbe zaradi nehoteno zagnane naprave in električnega udara.

- *Pred vsemi deli na napravi, izklopite napravo in izvlecite omrežni vtič.*
- *Električne komponente sme preveriti in popraviti le pooblaščen uporabniški servis.*
- *Pri motnjah, ki v tem poglavju niso navedene, je potrebno v primeru dvoma in pri izrecnem navodilu poiskati pooblaščen servisno službo.*

Naprava ne deluje

- Preverite priključni kabel glede poškodb.
- Preverite omrežno napetost.
- Če se je naprava pregrela:
Stikalo naprave obrnite na "0".
Stroj naj se najmanj 15 minut ohlaja.
Stikalo naprave obrnite na "1".
- Pri električni napaki poiščite servisno službo.

Naprava ne dosega zadostnega tlaka

- Šobo nastavite na "Visok tlak".
- Napravo prezračite (glejte „Zagon“).
- Očistite sito v vodnem priključku.
- Preverite dovodno količino vode (glejte Tehnične podatke).
- Očistite šobo.
- Šobo zamenjajte.
- Po potrebi poiščite servisno službo.

Črpalka ne tesni

3 kapljice vode na minuto so dovoljene in lahko izstopajo na spodnji strani naprave.

- Pri večji netesnosti mora napravo pregledati uporabniški servis.

Črpalka ropota

- Preverite sesalno napeljavo za vodo in čistilna sredstva glede netesnosti.
- Sesalno količino na filtru za čistilno sredstvo nastavite na minimalno količino.
- Napravo prezračite (glejte „Zagon“).
- Po potrebi poiščite servisno službo.

Čistilo se ne vsesa

- Šobo nastavite na "CHEM".
- Povečajte sesalno količino na filtru za čistilno sredstvo.
- Preverite/očistite sesalno cev za čistilo s filtrom.
- Po potrebi poiščite servisno službo.

Pribor in nadomestni deli

Uporabljajte samo originalen pribor in originalne nadomestne dele, ki zagotavljajo varno in nemoteno delovanje naprave. Informacije o priboru in nadomestnih delih najdete na www.kaercher.com.

Garancija

V vsaki državi veljajo garancijski pogoji, ki jih določa naše prodajno predstavništvo. Morebitne motnje na napravi, ki so posledica materialnih ali proizvodnih napak, v času garancije brezplačno odpravljamo. V primeru uveljavljanja garancije, se z originalnim računom obrnite na prodajalca oziroma najbližji uporabniški servis.

Izjava EU o skladnosti

S to izjavo potrjujemo, da spodaj omenjeni stroj zaradi svoje zasnove in načina izdelave ustreza temeljnim varnostnim in zdravstvenim zahtevam EU-standardov. Ta izjava izgubi svojo veljavnost, če kdo napravo spremeni brez našega soglasja.

Proizvod: visokotlačni čistilec

Tip: 1.520-xxx

Zadevne EU-direktive:

2006/42/ES (+2009/127/ES)

2014/30/EU

2000/14/ES

Uporabljene usklajene norme:

EN 60335-1

EN 60335-2-79

EN 55014-1: 2006+A1: 2009+A2: 2011

EN 55014-2: 2015

EN 62233: 2008

EN 61000-3-2: 2014

EN 61000-3-3: 2008

HD 5/12 C, HD 5/12 CX, HD 513 C, HD 5/13 CX

EN 61000-3-11: 2000

HD 5/15 C, HD 5/15 CX, HD 5/17 C, HD 5/17 CX, HD 6/13 C, HD 6/13 CX

Postopek ocenjevanja skladnosti:

2000/14/ES: Priloga V

Raven zvočne moči dB(A)

HD 5/12 C, HD 5/13 C, HD 5/15 C, HD 5/17 C, HD 6/13 C

Izmerjeno: 86

Zajamčeno: 88

HD 5/12 CX, HD 5/13 CX, HD 5/17 CX, HD 6/13 CX

Izmerjeno: 89

Zajamčeno: 92

HD 5/15 CX

Izmerjeno: 87

Zajamčeno: 90

H. Jenner
Chief Executive Officer

S. Reiser
Head of Approbation

Pooblaščenec za dokumentacijo:
S. Reiser

Alfred Kärcher GmbH & Co. KG
Alfred-Kärcher-Str. 28 - 40
71364 Winnenden (Germany)
Tel.: +49 7195 14-0
Faks: +49 7195 14-2212

Winnenden, 2017/03/01

Podpisniki ravnajo po navodilih in s pooblastilom vodstva podjetja.

Tehnični podatki

| Tip | | HD 5/11 C | HD 5/12 C | HD 5/12 C | HD 5/12 C |
|---|------------------|-----------|------------|------------|------------|
| | | | HD 5/12 CX | HD 5/12 CX | HD 5/12 CX |
| | | AU | EU | GB | CH |
| Omrežni priključek | | | | | |
| Napetost | V | 240 | 230 | 230...240 | 230 |
| Vrsta toka | Hz | 1~ 50 | | | |
| Priključna moč | kW | 2,1 | 2,5 | 2,5 | 2,2 |
| Zaščita (inertna, kar. C) | A | 10 | 16 | 13 | 10 |
| Vrsta zaščite | -- | IPX5 | | | |
| Podaljševalni kabel 30 m | mm ² | 2,5 | | | |
| Vodni priključek | | | | | |
| Temperatura dotoka (maks.) | °C | 60 | | | |
| Količina dotoka (min.) | l/min | 12 | | | |
| Sesalna višina iz odprte posode (20 °C) | m | 0,5 | | | |
| Pritisk dotoka (maks.) | MPa | 1 | | | |
| Podatki o zmogljivosti | | | | | |
| Delovni tlak vode (s standardno šobo) | MPa | 11 | 12 | 12 | 11,5 |
| Velikost standardne šobe | -- | 038 | 035 | 035 | 038 |
| Max. obratovalni nadtlak | MPa | 17,1 | 17,5 | 17,5 | 17,1 |
| Črpalna količina, voda | l/min | 8,3 | | | |
| Sesanje čistila | l/h | 0...25 | | | |
| Povratna udarna sila ročne brijzgalne pištole (maks.) | N | 21,3 | | | |
| Ugotovljene vrednosti v skladu z EN 60335-2-79 | | | | | |
| Vrednost vibracij dlan-roka | m/s ² | 3,6 | | | |
| Negotovost K | m/s ² | 0,9 | | | |
| Nivo hrupa L _{PA} (CX) | dB(A) | 72 (75) | | | |
| Negotovost K _{PA} | dB(A) | 3 | | | |
| Nivo hrupa ob obremenitvi L _{WA} + Negotovost K _{WA} (CX) | dB(A) | 88 (92) | | | |
| Mere in teža | | | | | |
| Dolžina | mm | 380 | | | |
| Širina (CX) | mm | 360 (370) | | | |
| Višina | mm | 930 | | | |
| Tipična delovna teža (CX) | kg | 24,2 | 23,7 (26) | | |

| Tip | | HD 5/12 C | HD 5/12 C | HD 5/12 C | HD 5/13 C |
|---|------------------|-------------|-----------|-----------|------------|
| | | HD 5/12 CX | | | HD 5/13 CX |
| | | AU | KAP | SA | EU |
| Omrežni priključek | | | | | |
| Napetost | V | 240 | | 220 | 230 |
| Vrsta toka | Hz | 1~ 50 | | 1~60 | 1~50 |
| Priključna moč | kW | 2,2 | | 2,4 | 2,6 |
| Zaščita (inertna, kar. C) | A | 10 | 15 | 13 | 16 |
| Vrsta zaščite | -- | IPX5 | | | |
| Podaljševalni kabel 30 m | mm ² | 2,5 | | | |
| Vodni priključek | | | | | |
| Temperatura dotoka (maks.) | °C | 60 | | | |
| Količina dotoka (min.) | l/min | 12 | | | |
| Sesalna višina iz odprte posode (20 °C) | m | 0,5 | | | |
| Pritisk dotoka (maks.) | MPa | 1 | | | |
| Podatki o zmogljivosti | | | | | |
| Delovni tlak vode (s standardno šobo) | MPa | 11,5 | | 12 | 13 |
| Velikost standardne šobe | -- | 038 | | 036 | 034 |
| Max. obratovalni nadtlak | MPa | 17,1 | | 18 | 17,5 |
| Črpalna količina, voda | l/min | 8,3 | | | |
| Sesanje čistila | l/h | 0...25 | | | |
| Povratna udarna sila ročne bрызgalne pištole (maks.) | N | 21,3 | | | 22,2 |
| Ugotovljene vrednosti v skladu z EN 60335-2-79 | | | | | |
| Vrednost vibracij dlan-roka | m/s ² | 3,6 | | 4,2 | 3,6 |
| Negotovost K | m/s ² | 0,9 | | | |
| Nivo hrupa L _{pA} (CX) | dB(A) | 72 (75) | | 74 | 72 (75) |
| Negotovost K _{pA} | dB(A) | 3 | | | |
| Nivo hrupa ob obremenitvi L _{WA} + Negotovost K _{WA} (CX) | dB(A) | 88 (92) | | 90 | 88 (92) |
| Mere in teža | | | | | |
| Dolžina | mm | 380 | | | |
| Širina (CX) | mm | 360 (370) | | | |
| Višina | mm | 930 | | | |
| Tipična delovna teža (CX) | kg | 24,2 (26,4) | | 25,2 | 23,7 (26) |

| Tip | | HD 5/15 C | HD 5/17 C | HD 5/17 C | HD 6/13 C |
|---|------------------|-------------|------------|-------------|------------|
| | | HD 5/15 CX | HD 5/17 CX | HD 5/17 CX | HD 6/13 CX |
| | | EU | EU | KAP | EU |
| Omrežni priključek | | | | | |
| Napetost | V | 230 | | 220 | 230 |
| Vrsta toka | Hz | 1~ 50 | | 1~60 | 1~ 50 |
| Priključna moč | kW | 2,8 | 3,0 | 3,0 | 2,9 |
| Zaščita (inertna, kar. C) | A | 16 | | 15 | 16 |
| Vrsta zaščite | -- | IPX5 | | | |
| Podaljševalni kabel 30 m | mm ² | 2,5 | | | |
| Vodni priključek | | | | | |
| Temperatura dotoka (maks.) | °C | 60 | | | |
| Količina dotoka (min.) | l/min | 12 | | | 13 |
| Sesalna višina iz odprte posode (20 °C) | m | 0,5 | | | |
| Pritisk dotoka (maks.) | MPa | 1 | | | |
| Podatki o zmogljivosti | | | | | |
| Delovni tlak vode, s standardno šobo (CX) | MPa | 15 (15) | 17 (17) | 16,5 (16,5) | 13 (13) |
| Velikost standardne šobe | -- | 032 | 027 | 030 | 038 |
| Max. obratovalni nadtlak | MPa | 20 | | | 19 |
| Črpalna količina, voda | l/min | 8,3 | 8,1 | 8,0 | 9,8 |
| Sesanje čistila | l/h | 0...25 | | | |
| Povratna udarna sila ročne brižgalne pištole (maks.) | N | 23,8 | 25,4 | | 26,6 |
| Ugotovljene vrednosti v skladu z EN 60335-2-79 | | | | | |
| Vrednost vibracij dlan-roka | m/s ² | 2,4 | | | 4,1 |
| Negotovost K | m/s ² | 0,7 | | | 0,9 |
| Nivo hrupa L _{pA} (CX) | dB(A) | 72 (74) | 72 (75) | 75 | 72 (75) |
| Negotovost K _{pA} | dB(A) | 3 | | | |
| Nivo hrupa ob obremenitvi L _{WA} + Negotovost K _{WA} (CX) | dB(A) | 88 (90) | 88 (92) | 91 (91) | 88 (92) |
| Mere in teža | | | | | |
| Dolžina | mm | 380 | | | |
| Širina (CX) | mm | 360 (370) | | | |
| Višina | mm | 930 | | | |
| Tipična delovna teža (CX) | kg | 25,2 (27,5) | | | |

| Tip | HD 6/13 C | | HD 6/13 C | | HD 6/13 C | | HD 6/13 C | | |
|---|------------------|-------------|------------|-----------|-----------|-----|-----------|----|--|
| | | | HD 6/13 CX | | | | | | |
| | AR | | GB | | KAP | | SA | | |
| Omrežni priključek | | | | | | | | | |
| Napetost | V | 220 | | 230...240 | | 220 | | | |
| Vrsta toka | Hz | 1~50 | | | 1~ 60 | | | | |
| Priključna moč | kW | 2,9 | | | 2,9 | | 2,8 | | |
| Zaščita (inertna, kar. C) | A | 16 | | 13 | | 15 | | 13 | |
| Vrsta zaščite | -- | IPX5 | | | | | | | |
| Podaljševalni kabel 30 m | mm ² | 2,5 | | | | | | | |
| Vodni priključek | | | | | | | | | |
| Temperatura dotoka (maks.) | °C | 60 | | | | | | | |
| Količina dotoka (min.) | l/min | 13 | | | | | | | |
| Sesalna višina iz odprte posode (20 °C) | m | 0,5 | | | | | | | |
| Pritisk dotoka (maks.) | MPa | 1 | | | | | | | |
| Podatki o zmogljivosti | | | | | | | | | |
| Delovni tlak vode (s standardno šobo) | MPa | 13 | | | | | 12,5 | | |
| Velikost standardne šobe | -- | 038 | | | 042 | | 043 | | |
| Max. obratovalni nadtlak | MPa | 19 | | | 18 | | | | |
| Črpalna količina, voda | l/min | 9,8 | | | 10,0 | | | | |
| Sesanje čistila | l/h | 0...25 | | | | | | | |
| Povratna udarna sila ročne brizgalne pištrole (maks.) | N | 26,6 | | | | | | | |
| Ugotovljene vrednosti v skladu z EN 60335-2-79 | | | | | | | | | |
| Vrednost vibracij dlan-roka | | | | | | | | | |
| Vrednost vibracij dlan-roka | m/s ² | 4,1 | | | 3,7 | | | | |
| Negotovost K | m/s ² | 0,9 | | | | | | | |
| Nivo hrupa L _{pA} (CX) | dB(A) | 72 (75) | | | 73 | | | | |
| Negotovost K _{pA} | dB(A) | 3 | | | | | | | |
| Nivo hrupa ob obremenitvi L _{WA} + Negotovost K _{WA} (CX) | dB(A) | 88 (92) | | | 89 | | | | |
| Mere in teža | | | | | | | | | |
| Dolžina | mm | 380 | | | | | | | |
| Širina (CX) | mm | 360 (370) | | | | | | | |
| Višina | mm | 930 | | | | | | | |
| Tipična delovna teža (CX) | kg | 25,2 (27,5) | | | 25,2 | | | | |



Przed pierwszym użyciu urządzenia należy przeczytać oryginalną instrukcję obsługi, postępować według jej wskazań i zachować ją do późniejszego wykorzystania lub dla następnego użytkownika.

Spis treści

| | | |
|---|----|----|
| Elementy urządzenia | PL | 1 |
| Wskazówki bezpieczeństwa . . | PL | 1 |
| Użytkowanie zgodne z przeznaczeniem | PL | 2 |
| Zabezpieczenia | PL | 3 |
| Ochrona środowiska | PL | 3 |
| Przed pierwszym uruchomieniem | PL | 3 |
| Uruchamianie | PL | 4 |
| Obsługa | PL | 4 |
| Transport | PL | 6 |
| Przechowywanie | PL | 7 |
| Czyszczenie i konserwacja . . . | PL | 7 |
| Usuwanie usterek | PL | 8 |
| Wyposażenie dodatkowe i części zamienne | PL | 8 |
| Gwarancja | PL | 9 |
| Deklaracja zgodności UE | PL | 9 |
| Dane techniczne | PL | 10 |

Elementy urządzenia

Proszę rozłożyć przednią stronę ze zdjęciem

- 1 Dysza
- 2 Oznaczenie dyszy
- 3 Lanca EASY!Lock
- 4 Ręczny pistolet natryskowy EASY!Force
- 5 Zaczep zabezpieczający
- 6 Dźwignia spustowa
- 7 Dźwignia bezpieczeństwa
- 8 Wąż wysokociśnieniowy EASY!Lock
- 9 Taśma gumowa (nie przy urządzeniach z bębnem do zwijania węża)
- 10 Wspornik rurki strumieniowej z zaciskiem, do transportu
- 11 Wyłącznik główny
- 12 Uchwyt do noszenia
- 13 Futerał na lancę
- 14 Przyłącze wysokociśnieniowe EASY!Lock
- 15 Uchwyt

- 16 Przyłącze wody
- 17 Wąż do zasysania do środka czyszczącego z filtrem i dozownikiem środka czyszczącego
- 18 Sitko
- 19 Króciec węża
- 20 Nakrętka kołpakowa
- 21 Osłona kółka
- 22 Płozka ślizgowa/stojąca
- 23 Podstawka na dyszę do dyszy rotacyjnej (dysza rotacyjna tylko w przypadku wariantu HD...Plus w zakresie dostawy)
- 24 Podstawka na dyszę potrójną
- 25 Uchwyt transportowy na oczyszczacz powierzchniowy
- 26 Odblokowanie pałąka przesuwanego
- 27 Pałąk przesuwny, dół (wsunięty)
- 28 Pałąk przesuwny, góra (wysunięty)
- 29 Miejsce do przechowywania węża
- 30 Klips na kabel
- 31 Wspornik rurki strumieniowej bez zacisku
- 32 Bęben do zwijania węża
- 33 Korba

Kolor oznaczenia

- Elementy obsługi procesu czyszczenia są żółte.
- Elementy obsługi konserwacji i serwisu są jasnoszare.

Wskazówki bezpieczeństwa

- Przed pierwszym uruchomieniem należy koniecznie przeczytać zasady bezpieczeństwa nr 5.951-949.0!
- Należy przestrzegać krajowych przepisów dotyczących strumieni cieczo-nych.
- Należy przestrzegać krajowych przepisów dotyczących zapobiegania wypadkom. Strumienice cieczowe muszą być regularnie sprawdzane, a wynik badania musi być dokumentowany w formie pisemnej.
- Nie należy dokonywać żadnych modyfikacji urządzenia/akcesoriów.

Stopnie zagrożenia

⚠ **NIEBEZPIECZEŃSTWO**

Wskazówka dot. *bezpłodnego zagrożenia, prowadzącego do ciężkich obrażeń ciała lub do śmierci.*

⚠ **OSTRZEŻENIE**

Wskazówka dot. *możliwie niebezpiecznej sytuacji, mogącej prowadzić do ciężkich obrażeń ciała lub śmierci.*

⚠ **OSTROŻNIE**

Wskazówka dot. *możliwie niebezpiecznej sytuacji, która może prowadzić do lekkich zranień.*

UWAGA

Wskazówka dot. *możliwie niebezpiecznej sytuacji, która może prowadzić do szkód materialnych.*

Symbole na urządzeniu



W przypadku niewłaściwego użycia strumień wody pod ciśnieniem może być niebezpieczny. Nie wolno kierować strumienia na ludzi, zwierzęta, czynny osprzęt elektryczny ani na samo urządzenie.

Zgodnie z obowiązującymi przepisami urządzenie nigdy nie może być używane bez odłącznika systemowego przy sieci wodociągowej. Należy używać odpowiedniego odłącznika systemowego firmy KÄRCHER albo odłącznika systemowego zgodnego z EN 12729, typu BA.

Woda, która przepłynęła przez odłącznik systemowy, katalogowana jest jako nie nadająca się do picia.



Użytkowanie zgodne z przeznaczeniem

Używać wyłącznie tę myjkę wysokociśnieniową.

- do czyszczenia strumieniem niskociśnieniowym i środkiem czyszczącym (np. czyszczenie maszyn, pojazdów, budynków, narzędzi),
- do czyszczenia strumieniem wysokociśnieniowym bez środka czyszczącego (np. czyszczenie fasad, tarasów, urządzeń ogrodowych).

Do trudnych do usunięcia zanieczyszczeń zalecamy stosowanie dyszy rotacyjnej (tylko w przypadku wariantu HD...Plus w zakresie dostawy)

Wymagania względem jakości wody:

UWAGA

Jako nośnika wysokiego ciśnienia można używać wyłącznie czystą wodę. Zabrudzenia powodują wcześniejsze zużycie wzgl. odkładanie się osadów w urządzeniu.

Jeżeli stosuje się wodę z recyklingu, to nie można przekroczyć poniższych wartości granicznych.

| | |
|---|--|
| Poziom pH | 6,5...9,5 |
| Przewodność elektryczna * | Przewodność świeżej wody +1200 µS/cm |
| Substancje odkładające się ** | < 0,5 mg/l |
| Substancje filtrowane *** | < 50 mg/l |
| Węglowodory | < 20 mg/l |
| Chlorek | < 300 mg/l |
| Siarczan | < 240 mg/l |
| Wapń | < 200 mg/l |
| Twardość łączna | < 28 °dH < 50 °TH < 500 ppm (mg CaCO ₃ /l) |
| Żelazo | < 0,5 mg/l |
| Mangan | < 0,05 mg/l |
| Miedź | < 2 mg/l |
| Chlor aktywny | < 0,3 mg/l |
| bez przykrego zapachu | |
| * Maksimum ogółem 2000 µS/cm | |
| ** Objętość próbki 1 l, czas osadzania 30 min | |
| *** Bez materiałów ściernych | |

Zabezpieczenia

Zabezpieczenia służą ochronie użytkownika i nie mogą być odłączone albo pominięte w swoim działaniu.

Wyłącznik ciśnieniowy

Po zwolnieniu dźwigni spustowej pistoletu natryskowego wyłącznik ciśnieniowy pompy wyłącza się, a wysokociśnieniowy strumień wody ustaje. Po pociągnięciu za dźwignię spustową pompa ponownie się włącza.

Ochrona środowiska



Materiał, z którego wykonano opakowanie nadaje się do powtórnego przetworzenia. Prosimy nie wyrzucać opakowania do śmieci z gospodarstw domowych, lecz oddać do recyklingu.



Zużyte urządzenia zawierają cenne surowce wtórne, które powinny być oddawane do utylizacji. Akumulatory, olej i tym podobne substancje nie powinny przedostać się do środowiska naturalnego. Prosimy o utylizację starych urządzeń w odpowiednich placówkach zbierających surowce wtórne.

Urządzenia elektryczne i elektroniczne często zawierają materiały, które rozporządzone lub utylizowane niewłaściwie, mogą potencjalnie być niebezpieczne dla zdrowia ludzkiego i środowiska. Są jednak kluczowe dla prawidłowego funkcjonowania urządzenia. Urządzenia oznaczone tym symbolem nie mogą być usuwane z odpadami domowymi.

Wskazówki dotyczące składników (REACH)

Aktualne informacje dotyczące składników znajdują się pod:

www.kaercher.com/REACH

Przed pierwszym uruchomieniem

Montaż akcesoriów

→ Zamocować osłony kółek.

Wskazówka: System EASY!Lock szybko i pewnie łączy podzespoły dzięki szybkołączce gwintowanej i wykonaniu tylko jednego obrotu.

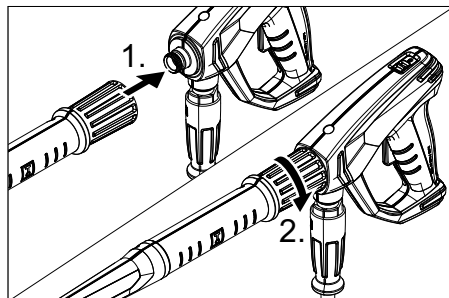

- Zamontować dyszę na strumienicy (oznaczenie na pierścieniu nastawczym u góry) i dokręcić mocno ręcznie (EASY!Lock).
- Połączyć lancę i ręczny pistolet natryskowy i ręcznie dociągnąć połączenie (EASY!Lock).
- Poluzować element odblokowujący pałąka przesuwanego.
- Wyjąć pałąk przesuwany do pozycji krańcowej.

W urządzeniach bez bębna do zwijania węża:

- Połączyć wąż wysokociśnieniowy z ręcznym pistoletem natryskowym i przyłączyć wysokiego ciśnienia urządzenia i ręcznie dociągnąć połączenie (EASY!Lock).

W urządzeniach z bębnem do zwijania węża:

- Włożyć korbę do wału bębna do zwijania węża i docisnąć.
- Przed zwinięciem wąż wysokociśnieniowy rozłożyć tak, aby nie był poskręcany.
- Równomiernie obracając korbę nawinać wąż wysokociśnieniowy na bęben. Kierunek obrotu wybrać w taki sposób, aby wąż wysokociśnieniowy nie uległ zagięciu.

- Połączyć wąż wysokociśnieniowy z ręcznym pistoletem natryskowym i ręcznie dociągnąć połączenie (EASY!Lock).

Uruchamianie

⚠ OSTRZEŻENIE

Niebezpieczeństwo zranienia! Urządzenie, akcesoria, przewody zasilające i przyłącza muszą być w nienagannym stanie. Jeżeli stan techniczny budzi zastrzeżenia, sprzętu takiego nie wolno używać.

Podłączenie do sieci

⚠ NIEBEZPIECZEŃSTWO

Niebezpieczeństwo zranienia prądem elektrycznym.

- *Urządzenie musi koniecznie być podłączone do sieci przy użyciu wtyczki. Zabrania się używania rozdzielnego połączenia z siecią. Wtyczka służy do odłączenia od sieci.*
- *Wtyczka i łącznik używanego przewodu przedłużeniowego muszą być wodoszczelne.*
- *Stosować przedłużacz o dostatecznym stopniu rozroju (patrz „Dane techniczne”) i rozwinąć go w całości z bębna.*

Wartości przyłączenia patrz tabliczka znamionowa/dane techniczne.

- Odwinąć kabel sieciowy i położyć na podłodze.
- Wtyczkę sieciową włożyć do gniazdka.

Przyłącze wody

Podłączenie do instalacji wodnej

⚠ OSTRZEŻENIE

Przestrzegać przepisów lokalnego przedsiębiorstwa wodociągowego.

Zgodnie z obowiązującymi przepisami urządzenie nigdy nie może być używane bez odłącznika systemowego przy sieci wodociągowej. Należy używać odpowiedniego odłącznika systemowego firmy KÄRCHER albo odłącznika systemowego zgodnego z EN 12729, typu BA.

Woda, która przepłynęła przez odłącznik systemowy, katalogowana jest jako nie nadająca się do picia.



⚠ OSTROŻNIE

Oddzielacz systemowy zawsze podłączać na doprowadzeniu wody, nigdy zaś bezpośrednio przy urządzeniu.

Parametry przyłącza - patrz Dane techniczne.

- Wąż zasilający (długość minimalna 7,5 m, przekrój minimalny 1/2”) podłączyć do przyłącza wody urządzenia i dopływu wody (np. do kranu).

Wskazówka:

Wąż zasilający nie jest objęty zakresem dostawy.

- Otworzyć dopływ wody.

Zasysanie wody z otwartych zbiorników

- Przykręcić wąż ssący z filtrem (nr kat. 4.440-238.0) do przyłącza wody.
- Odpowietrzyć urządzenie: Odkręcić dyszę z rurki strumieniowej. Urządzenie włączyć na tak długo, aż woda zacznie wydostawać się bez pęcherzyków. Ewentualnie włączyć urządzenie na 10 sekund – następnie wyłączyć urządzenie. Kilkakrotnie powtórzyć proces.
- Wyłączyć urządzenie i ponownie przykręcić dyszę.

Obsługa

⚠ NIEBEZPIECZEŃSTWO

Niebezpieczeństwo wybuchu!

Nie rozpylać cieczy palnych.

Podczas używania urządzenia w obszarach niebezpiecznych (np. na stacjach benzynowych) należy przestrzegać właściwych przepisów bezpieczeństwa.

Niebezpieczeństwo zranienia! Przy pracach przytrzymać pistolet natryskowy i lancę obydwoma rękami.

Niebezpieczeństwo zranienia! Podczas pracy dźwignia spustowa i dźwignia zabezpieczająca nie mogą być zablokowane.

Niebezpieczeństwo zranienia! W przypadku awarii dźwigni zabezpieczającej poinformować serwis.

Niebezpieczeństwo zranienia przez strumień wody pod wysokim ciśnieniem. Przed rozpoczęciem jakichkolwiek prac przy urządzeniu przesunąć zaczep zabezpieczający na pistolecie natryskowym do przodu.

⚠ **OSTROŻNIE**

Silniki czyścić tylko w miejscach z odpowiednim separatorem oleju (ochrona środowiska).

Otwieranie/zamykanie ręcznego pistoletu natryskowego

- Otwieranie ręcznego pistoletu natryskowego: Nacisnąć dźwignię zabezpieczającą i spustową.
- Zamykanie ręcznego pistoletu natryskowego: Puścić dźwignię zabezpieczającą i spustową.

Praca z wysokim ciśnieniem

Urządzenie można eksploatować w pozycji stojącej lub leżącej.



Wskazówka:

Urządzenie wyposażone jest w wyłącznik ciśnieniowy. Silnik działa tylko wtedy, gdy pistolet natryskowy jest otwarty.

- Urządzenie z bębnum do zwijania węża: Odwinąć całkowicie wąż wysokociśnieniowy z bębna.
- Ustawić wyłącznik urządzenia w pozycji „1”.
- Odbezpieczyć ręczny pistolet natryskowy, w tym celu przesunąć zaczep zabezpieczający do tyłu.
- Otworzyć pistolet natryskowy.

Wybór rodzaju natrysku

- Zamknąć pistolet natryskowy.
- Obracać obudowę dyszy, aż żądany symbol będzie się zgadzać z oznaczeniem:

| | |
|---|--|
|  | Okrągły strumień wysokociśnieniowy (0°) do szczególnie uciążliwych zabrudzeń |
|  | Płaski strumień niskociśnieniowy (CHEM) do pracy z zastosowaniem środków czyszczących lub czyszczenia niskociśnieniowego |
|  | Płaski strumień wysokociśnieniowy (25°) do zabrudzeń na dużej powierzchni |

Praca ze środkiem czyszczącym

⚠ **OSTRZEŻENIE**

Nieodpowiednie środki czyszczące mogą uszkodzić urządzenie oraz czyszczony obiekt. Używać jedynie środków czyszczących autoryzowanych przez firmę Kärcher. Przestrzegać wskazówek i zaleceń dotyczących dozowania, załączonych do środków czyszczących. W celu ochrony środowiska naturalnego, oszczędnie stosować środki czyszczące.

Przestrzegać wskazówek bezpieczeństwa podanych na środkach czyszczących. Środki czyszczące Kärcher gwarantują pracę bez zakłóceń. Prosimy o zaczerpniecie porady oraz zamówienie naszego katalogu lub broszury z informacjami o naszych środkach czyszczących.

- Wyjąć wąż do zasysania środka czyszczącego.
- Ustawić zasysaną ilość roztworu środka czyszczącego przy filtrze środka czyszczącego.
- Zawiesić wąż ssący środka czyszczącego w zbiorniku ze środkiem czyszczącym.
- Ustawić dyszę w położeniu „CHEM”.

Zalecana metoda czyszczenia

- Cienko spryskać suchą powierzchnię środkiem czyszczącym i pozostawić na pewien czas (ale nie do wyschnięcia).
- Spłukać rozpuszczony brud strumieniem wysokociśnieniowym.
- Po pracy ustawić zasysaną ilość na filtrze środka czyszczącego na maksimum.
- Uruchomić urządzenie i przez minutę przepłukać.

Przerwanie pracy

- Zamknąć pistolet natryskowy. Urządzenie się wyłączy.
- Zabezpieczyć ręczny pistolet natryskowy, w tym celu przesunąć zaczep zabezpieczający do przodu.

Wskazówka:

Przy wyłączeniu urządzenia ciśnienie wody spada do ok. 70%. W ten sposób spada siła włączania pistoletu natryskowego, a żywotność urządzenia zwiększa się.

Po przerwie:

- Odbezpieczyć ręczny pistolet natryskowy, w tym celu przesunąć zaczep zabezpieczający do tyłu.
- Otworzyć pistolet natryskowy. Urządzenie ponownie się włącza.

Wyłączanie urządzenia

- Zamknąć dopływ wody.
- Otworzyć pistolet natryskowy.
- Włączyć pompę przy użyciu wyłącznika na 5-10 sekund.
- Zamknąć pistolet natryskowy.
- Ustawić wyłącznik w pozycji „0/OFF”.
- Wtyczkę wyjmować z gniazda sieciowego tylko suchymi rękami.
- Zdjąć przyłącze wodne.
- Włączyć ręczny pistolet natryskowy i poczekać aż w urządzeniu nie będzie ciśnienia.
- Zabezpieczyć ręczny pistolet natryskowy, w tym celu przesunąć zaczep zabezpieczający do przodu.

Przechowywanie urządzenia

- Umieścić lancę z pistoletem natryskowym w futerałce na lancę i zablokować uchwyt lancy.
- Owinąć kabel przyłączeniowy wokół uchwytu na kabel.
- Nawinąć wąż wysokociśnieniowy, przewiesić przez podstawkę na węża i zabezpieczyć taśmą gumową.
- lub
Nawinąć wąż wysokociśnieniowy na bęben. Przełożyć uchwyt korby.
- Zamocować wtyczkę zamontowanym klipsem.
- Naciśnąć element odblokowujący pałąka przesuwającego i wsunąć pałąk przesuwający.

Ochrona przeciwmrozowa

UWAGA

Mróz może zniszczyć urządzenie nie opróżnione całkowicie z wody.
Urządzenie należy przechowywać w miejscu zabezpieczonym przed mrozem.

Jeżeli nie można zapewnić przechowywania w miejscu zabezpieczonym przed mrozem:

- Spuścić wodę.
- Przepompować przez urządzenie dostępny w handlu środek przeciwdziałający zamarzaniu.

Wskazówka:

Używać standardowy środek do samochodów na bazie glikolu przeciwdziałającego zamarzaniu.

Przy użyciu stosować się do wskazówek producenta środka przeciwdziałającego zamarzaniu.

- Włączyć urządzenie na maks. 1 minutę, aby pompa i przewody zostały opróżnione z wody.

Transport

⚠ **OSTROŻNIE**

Niebezpieczeństwo zranienia i uszkodzenia! Zwrócić uwagę na ciężar urządzenia w czasie transportu.

UWAGA

Podczas transportu chronić dźwignię spustową przed uszkodzeniem.

- Do transportu na dłuższych odcinkach ciągnąć urządzenie za sobą trzymając za pałąk przesuwający.
- Do noszenia urządzenia trzymać je za uchwyt.
- Przy wchodzeniu na schody, wciągać urządzenie stopień po stopniu. Płozy przesuwne chronią obudowę przed uszkodzeniem.
- W trakcie transportu w pojazdach należy urządzenie zabezpieczyć przed poślizgiem i przechyleniem zgodnie z obowiązującymi przepisami.

Uchwyt transportowy na oczyszczacz powierzchniowy

- Nałożyć króciec przyłączeniowy oczyszczacza powierzchniowego na trzpień myjki wysokociśnieniowej.
- Nakręcić nakrętkę złączkową o ok. 1 obrót.

Transport suwnicowy

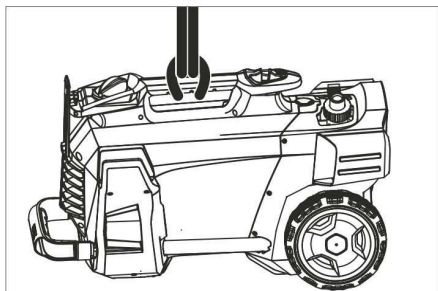

- ➔ Zamocować podnośnik przy uchwycie nośnym urządzenia.

Przepisy bezpieczeństwa dot. umożliwienia transportu żurawiem

⚠ **NIEBEZPIECZEŃSTWO**

Niebezpieczeństwo zranienia przez spadające urządzenie.

- Przestrzegać miejscowych przepisów bhp i wskazówek bezpieczeństwa.
- Przed każdym transportem za pomocą żurawia należy skontrolować uchwyt nośny pod kątem uszkodzeń.
- Przed każdym transportem za pomocą żurawia należy skontrolować dźwignicę pod kątem uszkodzeń.
- Urządzenie podnosić tylko za uchwyt nośny.
- Nie używać łańcuchów pomocniczych.
- Zabezpieczyć podnośnik przed niezamierzonym wyhaczeniem się ładunku.
- Przed transportem za pomocą żurawia usunąć łańcę z pistoletem natryskowym, dysze, oczyszczacz powierzchniowy i luźne przedmioty.
- W trakcie procedury podnoszenia nie transportować na urządzeniu luźnych przedmiotów.
- Urządzenie może być transportowane za pomocą żurawia tylko przez takie osoby, które zostały poinstruowane w zakresie obsługi żurawia.
- Nie stawać pod ładunkiem.
- Zwrócić uwagę na to, by w strefie niebezpiecznej żurawia nie było nikogo.
- Nie pozostawać bez nadzoru zawieszono-ego urządzenia na żurawiu.

Przechowywanie

⚠ **OSTROŻNIE**

Niebezpieczeństwo zranienia i uszkodzenia! Zwrócić uwagę na ciężar urządzenia przy jego przechowywaniu.

Urządzenie może być przechowywane jedynie w pomieszczeniach wewnętrznych.

Czyszczenie i konserwacja

⚠ **NIEBEZPIECZEŃSTWO**

Niebezpieczeństwo zranienia przez niezamierzone włączenie się urządzenia wzgl. przez porażenie prądem.

Przed przystąpieniem do wszelkich prac przy urządzeniu należy odłączyć przewód sieciowy od zasilania.

Przegląd bezpieczeństwa/umowa serwisowa

Po konsultacji ze sprzedawcą mogą Państwo ustalić regularne inspekcje bezpieczeństwa lub zawrzeć umowę o konserwacji. Prosimy zasięgnąć tam porady.

Przed każdą eksploatacją

- ➔ Kabel przyłączeniowy sprawdzić pod kątem uszkodzeń (niebezpieczeństwo porażenia prądem elektrycznym), wymianę uszkodzonego kabla przyłączeniowego natychmiast zlecić autoryzowanemu serwisowi/elektrykowi.
- ➔ Sprawdzić wąż wysokociśnieniowy pod kątem uszkodzeń (niebezpieczeństwo pęknięcia). Uszkodzony wąż ciśnieniowy należy niezwłocznie wymienić.
- ➔ Sprawdzić szczelność urządzenia (pompy). 3 krople wody ma minutę są dopuszczalne i mogą wyciec na spodzie urządzenia. W przypadku większej nieszczelności poinformować serwis.

Raz na tydzień

- ➔ Oczyszczyć sitko na przyłączy wody.
- ➔ Oczyszczyć filtr na wężu ssącym do środka czyszczącego.

Co 500 roboczogodzin, co najmniej raz w roku

- Zlecić konserwację urządzenia serwisowi.

Czyszczenie sitka na przyłączy wody

- Odkręcić nakrętkę kołpakową.
- Wyjąć króciec węża z filtrem siatkowym.
- Wyczyścić i opłukać sito.

Wskazówka:

Sześciokątny króciec węża przygotować do podłączenia w urządzeniu.

- Wstawić króciec węża z filtrem siatkowym i dokręcić nakrętkę kołpakową.

Usuwanie usterek

⚠ NIEBEZPIECZEŃSTWO

Niebezpieczeństwo zranienia przez niezamierzone włączenie się urządzenia wzgl. przez porażenie prądem.

- Przed przystąpieniem do wszelkich prac przy urządzeniu należy odłączyć przewód sieciowy od zasilania.
- Elementy elektryczne mogą być kontrolowane i naprawiane tylko przez autoryzowany serwis.
- Przy usterekach, które w tym rozdziale nie są opisane, w przypadku wątpliwości oraz przy wyraźnej wskazówce należy poinformować autoryzowany serwis.

Urządzenie nie działa

- Sprawdzić kabel przyłączeniowy pod kątem uszkodzeń.
- Sprawdzić napięcie sieciowe.
- Gdy urządzenie jest przegrzane: Ustawić wyłącznik urządzenia w pozycji „0”.
Pozwolić na przynajmniej 15-minutowe wychłodzenie urządzenia.
Ustawić wyłącznik urządzenia w pozycji „1”.
- W przypadku usterki elektrycznej zgłosić się do serwisu.

Urządzenie nie wytwarza ciśnienia

- Ustawić dyszę w położeniu „wysokie ciśnienie”.
- Odpowietrzyć urządzenie (patrz „Uruchomienie”).
- Oczyszczyć sitko na przyłączy wody.
- Sprawdzić przepływ wody na dopływie (patrz Dane techniczne).
- Oczyszczyć dyszę.
- Wymienić dyszę.
- W razie potrzeby zgłosić się do serwisu.

Nieszczelna pompa

Dopuszczalny wyciek wody spod pompy to 3 krople na minutę.

- W razie stwierdzenia większej nieszczelności, należy oddać urządzenie do sprawdzenia do serwisu.

Pompa powoduje stukanie

- Sprawdzić szczelność przewody ssące do wody i środka czyszczącego.
- Ustawić zasysaną ilość roztworu środka czyszczącego przy filtrze środka czyszczącego na minimum.
- Odpowietrzyć urządzenie (patrz „Uruchomienie”).
- W razie potrzeby zgłosić się do serwisu.

Środek czyszczący nie jest zasysany

- Ustawić dyszę w położeniu „CHEM”.
- Zwiększyć zasysaną ilość przez filtr środka czyszczącego.
- Sprawdzić/oczyszczyć wąż ssący do środka czyszczącego z filtrem.
- W razie potrzeby zgłosić się do serwisu.

Wypożyczenie dodatkowe i części zamienne

Stosować tylko oryginalne akcesoria i części zamienne, które gwarantują niezawodną i bezusterkową eksploatację przyrządu. Informacje dotyczące akcesoriów i części zamiennych można znaleźć na stronie internetowej www.kaercher.com.

Gwarancja

W każdym kraju obowiązują warunki gwarancji określone przez odpowiedniego lokalnego dystrybutora. Ewentualne usterki urządzenia usuwane są w okresie gwarancji bezpłatnie, o ile spowodowane są błędem materiałowym lub produkcyjnym. W sprawach napraw gwarancyjnych prosimy kierować się z dowodem zakupu do dystrybutora lub do autoryzowanego punktu serwisowego.

Deklaracja zgodności UE

Niniejszym oświadczamy, że określone poniżej urządzenie odpowiada pod względem koncepcji, konstrukcji oraz wprowadzonej przez nas do handlu wersji obowiązującym wymogom dyrektyw UE dotyczącym wymagań w zakresie bezpieczeństwa i zdrowia. Wszelkie nie uzgodnione z nami modyfikacje urządzenia powodują utratę ważności tego oświadczenia.

Produkt: Myjka wysokociśnieniowa

Typ: 1.520-xxx

Obowiązujące dyrektywy UE

2006/42/WE (+2009/127/WE)

2014/30/UE

2000/14/WE

Zastosowane normy zharmonizowane

EN 60335-1

EN 60335-2-79

EN 55014-1: 2006+A1: 2009+A2: 2011

EN 55014-2: 2015

EN 62233: 2008

EN 61000-3-2: 2014

EN 61000-3-3: 2008

HD 5/12 C, HD 5/12 CX, HD 513 C, HD 5/13 CX

EN 61000-3-11: 2000

HD 5/15 C, HD 5/15 CX, HD 5/17 C, HD 5/17 CX, HD 6/13 C, HD 6/13 CX

Zastosowana metoda oceny zgodności

2000/14/WE: Załącznik V

Poziom mocy akustycznej dB(A)

HD 5/12 C, HD 5/13 C, HD 5/15 C, HD 5/17 C, HD 6/13 C

Zmierzony: 86

Gwarantowany: 88

HD 5/12 CX, HD 5/13 CX, HD 5/17 CX, HD 6/13 CX

Zmierzony: 89

Gwarantowany: 92

HD 5/15 CX

Zmierzony: 87

Gwarantowany: 90

Z upoważnienia zarządu przedsiębiorstwa.



H. Jenner
Chief Executive Officer

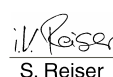

S. Reiser
Head of Approbation

Pełnomocnik dokumentacji:

S. Reiser

Alfred Kärcher GmbH & Co. KG

Alfred-Kärcher-Str. 28 - 40

71364 Winnenden (Germany)

tel.: +49 7195 14-0

faks: +49 7195 14-2212

Winnenden, 2017/03/01

Dane techniczne

| Typ | HD 5/11 C | HD 5/12 C | HD 5/12 C | HD 5/12 C | |
|---|------------------|------------|------------|------------|------|
| | | HD 5/12 CX | HD 5/12 CX | HD 5/12 CX | |
| | AU | EU | GB | CH | |
| Przyłącze sieciowe | | | | | |
| Napięcie | V | 240 | 230 | 230...240 | 230 |
| Rodzaj prądu | Hz | 1~ 50 | | | |
| Pobór mocy | kW | 2,1 | 2,5 | 2,5 | 2,2 |
| Zabezpieczenie (zwłoczne, char. C) | A | 10 | 16 | 13 | 10 |
| Stopień ochrony | -- | IPX5 | | | |
| Przedłużacz 30 m | mm ² | 2,5 | | | |
| Przyłącze wody | | | | | |
| Temperatura doprowadzenia (maks.) | °C | 60 | | | |
| Ilość doprowadzenia (min.) | l/min | 12 | | | |
| Wysokość ssania z otwartego zbiornika (20°C) | m | 0,5 | | | |
| Ciśnienie dopływowe (maks.) | MPa | 1 | | | |
| Parametry robocze | | | | | |
| Ciśnienie robocze wody (z dyszą standardową) | MPa | 11 | 12 | 12 | 11,5 |
| Wielkość dyszy standardowej | -- | 038 | 035 | 035 | 038 |
| Maks. ciśnienie robocze | MPa | 17,1 | 17,5 | 17,5 | 17,1 |
| Ilość pobieranej wody | l/min | 8,3 | | | |
| Zasysanie środka czyszczącego | l/h | 0...25 | | | |
| Siła odrzutu pistoletu natryskowego (maks.) | N | 21,3 | | | |
| Wartości określone zgodnie z EN 60335-2-79 | | | | | |
| Drgania przenoszone przez kończyny górne | m/s ² | 3,6 | | | |
| Niepewność pomiaru K | m/s ² | 0,9 | | | |
| Poziom ciśnienie akustyczne-go L _{pA} (CX) | dB(A) | 72 (75) | | | |
| Niepewność pomiaru K _{pA} | dB(A) | 3 | | | |
| Poziom mocy akustycznej L _{WA} + Niepewność pomiaru K _{WA} (CX) | dB(A) | 88 (92) | | | |
| Wymiary i ciężar | | | | | |
| Długość | mm | 380 | | | |
| Szerokość (CX) | mm | 360 (370) | | | |
| wysokość | mm | 930 | | | |
| Typowy ciężar roboczy (CX) | kg | 24,2 | 23,7 (26) | | |

| Typ | | HD 5/12 C | HD 5/12 C | HD 5/12 C | HD 5/13 C |
|---|------------------|-------------|-----------|-----------|------------|
| | | HD 5/12 CX | | | HD 5/13 CX |
| | | AU | KAP | SA | EU |
| Przyłącze sieciowe | | | | | |
| Napięcie | V | 240 | | 220 | 230 |
| Rodzaj prądu | Hz | 1~ 50 | | 1~60 | 1~50 |
| Pobór mocy | kW | 2,2 | | 2,4 | 2,6 |
| Zabezpieczenie (zwłoczne, char. C) | A | 10 | 15 | 13 | 16 |
| Stopień ochrony | -- | IPX5 | | | |
| Przedłużacz 30 m | mm ² | 2,5 | | | |
| Przyłącze wody | | | | | |
| Temperatura doprowadzenia (maks.) | °C | 60 | | | |
| Ilość doprowadzenia (min.) | l/min | 12 | | | |
| Wysokość ssania z otwartego zbiornika (20°C) | m | 0,5 | | | |
| Ciśnienie dopływowe (maks.) | MPa | 1 | | | |
| Parametry robocze | | | | | |
| Ciśnienie robocze wody (z dyszą standardową) | MPa | 11,5 | | 12 | 13 |
| Wielkość dyszy standardowej | -- | 038 | | 036 | 034 |
| Maks. ciśnienie robocze | MPa | 17,1 | | 18 | 17,5 |
| Ilość pobieranej wody | l/min | 8,3 | | | |
| Zasysanie środka czyszczącego | l/h | 0...25 | | | |
| Siła odrzutu pistoletu natryskowego (maks.) | N | 21,3 | | | 22,2 |
| Wartości określone zgodnie z EN 60335-2-79 | | | | | |
| Drgania przenoszone przez kołczyny górne | m/s ² | 3,6 | | 4,2 | 3,6 |
| Niepewność pomiaru K | m/s ² | 0,9 | | | |
| Poziom ciśnienie akustycznego L _{pA} (CX) | dB(A) | 72 (75) | | 74 | 72 (75) |
| Niepewność pomiaru K _{pA} | dB(A) | 3 | | | |
| Poziom mocy akustycznej L _{WA} + Niepewność pomiaru K _{WA} (CX) | dB(A) | 88 (92) | | 90 | 88 (92) |
| Wymiary i ciężar | | | | | |
| Długość | mm | 380 | | | |
| Szerokość (CX) | mm | 360 (370) | | | |
| wysokość | mm | 930 | | | |
| Typowy ciężar roboczy (CX) | kg | 24,2 (26,4) | | 25,2 | 23,7 (26) |

| Typ | | HD 5/15 C | HD 5/17 C | HD 5/17 C | HD 6/13 C |
|---|------------------|-------------|------------|-------------|------------|
| | | HD 5/15 CX | HD 5/17 CX | HD 5/17 CX | HD 6/13 CX |
| | | EU | EU | KAP | EU |
| Przyłącze sieciowe | | | | | |
| Napięcie | V | 230 | | 220 | 230 |
| Rodzaj prądu | Hz | 1~ 50 | | 1~60 | 1~ 50 |
| Pobór mocy | kW | 2,8 | 3,0 | 3,0 | 2,9 |
| Zabezpieczenie (zwłoczne, char. C) | A | 16 | | 15 | 16 |
| Stopień ochrony | -- | IPX5 | | | |
| Przedłużacz 30 m | mm ² | 2,5 | | | |
| Przyłącze wody | | | | | |
| Temperatura doprowadzenia (maks.) | °C | 60 | | | |
| Ilość doprowadzenia (min.) | l/min | 12 | | | 13 |
| Wysokość ssania z otwartego zbiornika (20°C) | m | 0,5 | | | |
| Ciśnienie dopływowe (maks.) | MPa | 1 | | | |
| Parametry robocze | | | | | |
| Ciśnienie robocze wody z dyszą standardową (CX) | MPa | 15 (15) | 17 (17) | 16,5 (16,5) | 13 (13) |
| Wielkość dyszy standardowej | -- | 032 | 027 | 030 | 038 |
| Maks. ciśnienie robocze | MPa | 20 | | | 19 |
| Ilość pobieranej wody | l/min | 8,3 | 8,1 | 8,0 | 9,8 |
| Zasysanie środka czyszczącego | l/h | 0...25 | | | |
| Siła odrzutu pistoletu natryskowego (maks.) | N | 23,8 | 25,4 | | 26,6 |
| Wartości określone zgodnie z EN 60335-2-79 | | | | | |
| Drgania przenoszone przez kończyny górne | m/s ² | 2,4 | | | 4,1 |
| Niepełność pomiaru K | m/s ² | 0,7 | | | 0,9 |
| Poziom ciśnienie akustyczne L _{pA} (CX) | dB(A) | 72 (74) | 72 (75) | 75 | 72 (75) |
| Niepełność pomiaru K _{pA} | dB(A) | 3 | | | |
| Poziom mocy akustycznej L _{WA} + Niepełność pomiaru K _{WA} (CX) | dB(A) | 88 (90) | 88 (92) | 91 (91) | 88 (92) |
| Wymiary i ciężar | | | | | |
| Długość | mm | 380 | | | |
| Szerokość (CX) | mm | 360 (370) | | | |
| wysokość | mm | 930 | | | |
| Typowy ciężar roboczy (CX) | kg | 25,2 (27,5) | | | |

| Typ | HD 6/13 C | | HD 6/13 C | | HD 6/13 C | | HD 6/13 C | |
|---|------------------|-------------|------------|-----------|-----------|-----|-----------|----|
| | | | HD 6/13 CX | | | | | |
| | | AR | | GB | | KAP | | SA |
| Przyłącze sieciowe | | | | | | | | |
| Napięcie | V | 220 | | 230...240 | | 220 | | |
| Rodzaj prądu | Hz | 1~50 | | | 1~ 60 | | | |
| Pobór mocy | kW | 2,9 | | | 2,9 | | 2,8 | |
| Zabezpieczenie (zwłoczne, char. C) | A | 16 | | 13 | 15 | | 13 | |
| Stopień ochrony | -- | IPX5 | | | | | | |
| Przedłużacz 30 m | mm ² | 2,5 | | | | | | |
| Przyłącze wody | | | | | | | | |
| Temperatura doprowadzenia (maks.) | °C | 60 | | | | | | |
| Ilość doprowadzenia (min.) | l/min | 13 | | | | | | |
| Wysokość ssania z otwartego zbiornika (20°C) | m | 0,5 | | | | | | |
| Ciśnienie dopływowe (maks.) | MPa | 1 | | | | | | |
| Parametry robocze | | | | | | | | |
| Ciśnienie robocze wody (z dyszą standardową) | MPa | 13 | | | 12,5 | | | |
| Wielkość dyszy standardowej | -- | 038 | | 042 | | 043 | | |
| Maks. ciśnienie robocze | MPa | 19 | | | 18 | | | |
| Ilość pobieranej wody | l/min | 9,8 | | | 10,0 | | | |
| Zasysanie środka czyszczącego | l/h | 0...25 | | | | | | |
| Siła odrzutu pistoletu natryskowego (maks.) | N | 26,6 | | | | | | |
| Wartości określone zgodnie z EN 60335-2-79 | | | | | | | | |
| Drgania przenoszone przez kończyny górne | | | | | | | | |
| Drgania przenoszone przez kończyny górne | m/s ² | 4,1 | | | 3,7 | | | |
| Niepewność pomiaru K | m/s ² | 0,9 | | | | | | |
| Poziom ciśnienie akustycznego L _{pA} (CX) | dB(A) | 72 (75) | | | 73 | | | |
| Niepewność pomiaru K _{pA} | dB(A) | 3 | | | | | | |
| Poziom mocy akustycznej L _{WA} + Niepewność pomiaru K _{WA} (CX) | dB(A) | 88 (92) | | | 89 | | | |
| Wymiary i ciężar | | | | | | | | |
| Długość | mm | 380 | | | | | | |
| Szerokość (CX) | mm | 360 (370) | | | | | | |
| wysokość | mm | 930 | | | | | | |
| Typowy ciężar roboczy (CX) | kg | 25,2 (27,5) | | | 25,2 | | | |



Înainte de prima utilizare a aparatului dvs. citiți acest instrucțiunile original, respectați instrucțiunile cuprinse în acesta și păstrați-l pentru întrebuințarea ulterioară sau pentru următorii posesori.

Cuprins

| | | |
|--|----|----|
| Elementele aparatului | RO | 1 |
| Măsurile de siguranță | RO | 1 |
| Utilizarea corectă | RO | 2 |
| Dispozitive de siguranță | RO | 2 |
| Protecția mediului înconjurător | RO | 2 |
| Înainte de punerea în funcțiune | RO | 3 |
| Punerea în funcțiune | RO | 3 |
| Utilizarea | RO | 4 |
| Transport | RO | 6 |
| Depozitarea | RO | 7 |
| Îngrijirea și întreținerea | RO | 7 |
| Remedierea defecțiunilor | RO | 7 |
| Accesorii și piese de schimb | RO | 8 |
| Garanție | RO | 8 |
| Declarație UE de conformitate | RO | 9 |
| Date tehnice | RO | 10 |

Elementele aparatului

Vă rugăm să deschideți pagina cu imagini de la început.

- Duză
- Marcaj duză
- Lance EASY!Lock
- Pistol manual de stropit EASY!Force
- Buton de siguranță
- Manetă
- Manetă de siguranță
- Furtun de înaltă presiune EASY!Lock
- Bandă de cauciuc (nu există la aparatele cu tambur de furtun)
- Suport lance cu dispozitiv de blocare, pentru transport
- Înterupătorul principal
- Mâner pentru transport
- Lance Köcher
- Racord de înaltă presiune EASY!Lock
- Mâner
- Racordul de apă
- Furtun de aspirație pentru soluția de curățat, cu filtru și dozator pentru soluția de curățat

- Sită
- Ștuț pentru furtun
- Piuliță olandeză
- Apărătoare de roată
- Bechie glisantă/Bechie sativă
- Suport duză pentru duză rotativă (duză rotativă doar la varianta HD...Plus în pachetul de livrare)
- Suport pentru duză triplă
- Suport de transport pentru curățător de suprafețe
- Dispozitiv de deblocare mâner de împingere
- Mâner de împingere, jos (împins în interior)
- Mâner de împingere, sus (tras în afară)
- Suport furtun
- Suport pentru cablu
- Suport lance fără dispozitiv de blocare
- Tambur furtun
- Manivelă

Cod de culori

- Elementele de comandă pentru procesul de curățare sunt de culoare galbenă.
- Elementele de comandă pentru întreținere și service sunt de culoare gri deschis.

Măsurile de siguranță

- Înainte de prima utilizare citiți neapărat măsurile de siguranță nr. 5.951-949.0!
- Respectați prevederile legale naționale, privind dispozitivele cu jet de lichid.
- Respectați prevederile legale naționale, privind prevenirea accidentelor. Dispozitivele cu jet de lichid trebuie verificate în mod regulat și rezultatul verificării trebuie consemnat în scris.
- Nu efectuați modificări la aparat/accesorii.

Trepte de pericol

⚠ PERICOL

Indicație referitoare la un pericol iminent, care duce la vătămări corporale grave sau moarte.

⚠ AVERTIZARE

Indicație referitoare la o posibilă situație periculoasă, care ar putea duce la vătămări corporale grave sau moarte.

⚠ PRECAUȚIE

Indică o posibilă situație periculoasă, care ar putea duce la vătămări corporale ușoare.

ATENȚIE

Indicație referitoare la o posibilă situație periculoasă, care ar putea duce la pagube materiale.

Simboluri pe aparat



Jeturile sub presiune pot fi periculoase în cazul utilizării neconforme. Jetul nu trebuie îndreptat spre persoane, animale, echipamente electrice active sau asupra aparatului însuși.

Conform normelor în vigoare, aparatul nu trebuie exploatat niciodată fără un separator de sistem la rețeaua de apă potabilă. Se va utiliza un separator de sistem adecvat, de la firma KÄRCHER, sau un separator de sistem alternativ, conform EN 12729 tip BA.

Apa, care curge printr-un separator de sistem este clasificată ca fiind nepotabilă.



Utilizarea corectă

Folosiiți acest aparat de curățat sub presiune exclusiv pentru

- curățarea cu jetul de presiune joasă și soluție de curățat (ex. curățarea mașinilor industriale, a autovehiculelor, a clădirilor, a sculelor);
- curățarea cu jet de presiune înaltă fără soluție de curățat (ex. curățarea fațadelor, teraselor, uneltelor de grădină).

Pentru murdării persistente se recomandă utilizarea unei dize rotative (doar la varianta HD...Plus în pachetul de livrare)

Cerințe referitoare la calitatea apei:

ATENȚIE

Ca mediu sub presiune se poate utiliza numai apă curată. Impuritățile din apă pot cauza uzura prematură a aparatului și depunerii.

Dacă utilizați apă reciclată, nu trebuie să fie depășite următoarele valori limită.

| | |
|--|--|
| Valoare pH | 6,5...9,5 |
| Conductivitate electrică * | Conductanță apă proaspătă +1200 μS/cm |
| Materiale decantabile ** | < 0,5 mg/l |
| Materiale filtrabile *** | < 50 mg/l |
| Hydrocarburi | < 20 mg/l |
| Clorură | < 300 mg/l |
| Sulfat | < 240 mg/l |
| Calciu | < 200 mg/l |
| Duritate totală | < 28 °dH < 50 °TH < 500 ppm (mg CaCO ₃ /l) |
| Fier | < 0,5 mg/l |
| Mangan | < 0,05 mg/l |
| Cupru | < 2 mg/l |
| Clor activ | < 0,3 mg/l |
| să nu aibă miros neplăcut | |
| * În total maxim 2000 μS/cm | |
| ** Volum de probă 1 l, timp de depunere 30 min | |
| *** nu există materiale abrazive | |

Dispozitive de siguranță

Dispozitivele de siguranță au rolul de a proteja utilizatorul și nu trebuie scoase din funcțiune sau evitate în timpul funcționării.

Înterupător manometric

Dacă maneta pistolului manual de stropit este eliberată, întrerupătorul manometric decuplează pompa, iar jetul sub presiune se oprește. Dacă trageți de manetă, pompa pornește din nou.

Protecția mediului înconjurător



Materialele de ambalare sunt reciclabile. Ambalajele nu trebuie aruncate în gunoierul menajer, ci trebuie duse la un centru de colectare și revalorificare a deșeurilor.

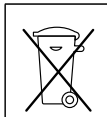

Aparatele vechi conțin materiale reciclabile valoroase, care pot fi supuse unui proces de revalorificare. Bateriile, uleiul și substanțele asemănătoare nu trebuie să ajungă în mediul înconjurător. Din acest motiv, vă rugăm să apelați la centrele de colectare abilitate pentru eliminarea aparatelor vechi.

Aparatele electrice și electronice conțin adesea componente care pot reprezenta un potențial pericol pentru sănătatea persoanelor, în cazul manevrării sau eliminării incorecte. Însă, aceste componente sunt necesare pentru funcționarea corespunzătoare a aparatului. Aparatele marcate cu acest simbol nu trebuie aruncate în gunoii menajer.

Observații referitoare la materialele conținute (REACH)

Informații actuale referitoare la materialele conținute puteți găsi la adresa:

www.kaercher.com/REACH

Înainte de punerea în funcțiune

Montarea accesoriilor

→ Fixați strâns apărătoarele de roți.

Indicație: Sistemul EASY!Lock conectează componentele printr-un filet rapid cu o singură rotație, în mod rapid și sigur.

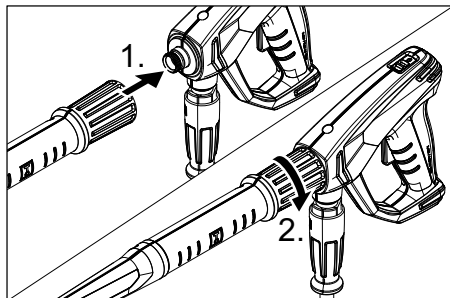

→ Montați duza pe lance (marcajele de pe inelul de reglare trebuie să fie în sus) și strângeți-o manual (EASY!Lock).

→ Conectați lancea de pistolul manual de stropit și strângeți-l cu mâna (EASY!Lock).

- Desprindeți dispozitivul de blocare a mânerului de împingere.
- Trageți în afară mânerul de împingere până la capăt.

La aparatele fără tambur pentru furtun:

→ Conectați furtunul de înaltă presiune cu pistolul manual de stropit și racordul de înaltă presiune al aparatului și strângeți-le cu mâna (EASY!Lock).

La aparatele cu tambur pentru furtun:

→ Introduceți manivela în arborele tamburului de furtun și fixați-o.

→ Înainte de înfășurare întindeți furtunul de înaltă presiune.

→ Înfășurați furtunul de înaltă presiune pe tambur în mod uniform, prin rotirea manivelei. Alegeți direcția de rotație în așa fel încât furtunul de înaltă presiune să nu fie îndoit.

→ Conectați furtunul de înaltă presiune cu pistolul manual de stropit și strângeți-l cu mâna (EASY!Lock).

Punerea în funcțiune

⚠ AVERTIZARE

Pericol de rănire! Aparatul, accesoriile, conductele de alimentare și racordurile trebuie să fie în stare impecabilă. Aparatul nu trebuie utilizat dacă nu se află într-o stare ireproșabilă.

Racordul electric

⚠ PERICOL

Pericol de rănire prin electrocutare.

- Aparatul trebuie conectat la rețeaua de curent folosind neapărat un ștecher. Este interzisă realizarea unei legături fixe cu rețeaua de curent. Ștecherul servește pentru decuplarea de la rețea.
- Ștecherul și cuplajul unui prelungitor trebuie să fie etanșe la apă.
- Folosiți prelungitoare cu secțiuni suficiente (vezi „Date tehnice”) și desfășurați acestea complet de pe tamburul de cablu.

Pentru valorile de racordare se vor consulta datele tehnice/plăcuța de tip.

- Desfășurați cablul de rețea și amplasați-l pe podea.
- Se introduce ștecherul în priză.

Racordul de apă

Racordarea la rețeaua de apă

⚠ **AVERTIZARE**

Respectați prevederile companiei de furnizare a apei.

Conform normelor în vigoare, aparatul nu trebuie exploatat niciodată fără un separator de sistem la rețeaua de apă potabilă. Se va utiliza un separator de sistem adecvat, de la firma KÄRCHER, sau un separator de sistem alternativ, conform EN 12729 tip BA.

Apa, care curge printr-un separator de sistem este clasificată ca fiind nepotabilă.



⚠ **PRECAUȚIE**

Separatorul de sistem trebuie conectat întotdeauna la alimentarea de apă, niciodată direct la aparat.

Valorile racordului sunt specificate la datele tehnice.

- ➔ Racordați furtunul de alimentare (lungime minimă 7,5 m, diametru minim 1/2") la racordul de apă al aparatului și la sursa de apă (de exemplu robinet de apă).

Indicație:

Furtunul de alimentare nu se livrează împreună cu aparatul.

- ➔ Deschideți sursa de apă.

Aspirarea apei din rezervoare deschise

- ➔ Înșurubați furtunul de aspirare cu filtru (număr de comandă 4.440-238.0) pe racordul de apă.
- ➔ Evacuarea aerului din aparat:
Deșurubați duza de pe lance.
Lăsați aparatul să funcționeze până când apa nu mai conține bule de aer.
Lăsați aparatul să funcționeze eventual 10 secunde – apoi opriți-l de la comutator. Repetați operațiunea de mai multe ori.
- ➔ Opriți aparatul și puneți duza la loc.

Utilizarea

⚠ **PERICOL**

Pericol de explozie!

Nu pulverizați lichide inflamabile.

La utilizarea aparatului în zone periculoase (de ex. recipiente de combustibil) respectați instrucțiunile de securitate corespunzătoare.

Pericol de rănire! În timpul lucrului, țineți pistolul manual de stropit și lancea cu ambele mâini.

Pericol de rănire! Nu este permisă fixarea manetei și a manetei de siguranță în timpul funcționării.

Pericol de rănire! Dacă maneta de siguranță este defectă, luați legătura cu serviciul de relații cu clienții.

Pericol de accidentare din cauza jetului de apă sub presiune. Înainte de orice lucrări la aparat, împingeți în față butonul de siguranță de la pistolul manual de stropit.

⚠ **PRECAUȚIE**

Curățați motoarele doar în locuri dotate cu un separator de ulei (protecția mediului înconjurător).

Închidere/deschidere pistol manual de stropit

- ➔ Deschidere pistol manual de stropit: Acționați maneta de siguranță și maneta.
- ➔ Închidere pistol manual de stropit: Eliberați maneta de siguranță și maneta.

Utilizarea cu presiune înaltă

Aparatul poate fi pus în funcțiune în poziție verticală sau orizontală.



Indicație:

Aparatul este dotat cu un întrerupător manometric. Motorul funcționează numai când pistolul manual de stropit este deschis.

- ➔ Aparate cu tambur pentru furtun:
Desfășurați complet furtunul de înaltă presiune de pe tamburul de furtun.
- ➔ Aduceți întrerupătorul principal al aparatului în poziția „I”.
- ➔ Deblocați pistolul manual de stropit pentru ca butonul de siguranță să fie împins în spate.
- ➔ Deschideți pistolul manual de stropit.

Selectarea tipului jetului

- Închideți pistolul manual de stropit.
- Rotiți carcasa duzei până când simbolul dorit corespunde cu marcajul.

| | |
|---|--|
|  | Jet rotund sub presiune (0°) pentru murdărie persistentă |
|  | Jet plat de joasă presiune (CHEM) pentru operațiuni de curățare cu detergent sau curățare la presiune mică |
|  | Jet plat sub presiune (25°) pentru murdărie pe suprafețe întinse |

Utilizarea cu soluție de curățat

⚠ AVERTIZARE

Soluțiile de curățat neadecvate pot distruge aparatul și obiectul care trebuie curățat. Utilizați numai soluții de curățat aprobate de Kärcher. Respectați recomandările de dozare și indicațiile valabile pentru soluția de curățat. Pentru menajarea mediului înconjurător, folosiți soluția de curățat cu măsură. Țineți cont de indicațiile de siguranță de pe soluțiile de curățat.

Soluțiile de curățat Kärcher garantează o funcționare fără probleme. Cereți sfaturi de la angajații noștri sau solicitați catalogul nostru sau broșurile informative despre soluții de curățat.

- Trageți afară furtunul de aspirare a soluției de curățat.
- Reglați cantitatea de aspirație la filtrul de soluție de curățat.
- Agățați furtunul de aspirare a soluției de curățat într-un rezervor cu soluție de curățat.
- Reglați duza în poziția „CHEM”.

Metoda de curățare recomandată

- Se pulverizează cu economie soluție de curățat pe suprafața uscată și se lasă să acționeze (nu să se usuce).
- Se clătește cu jetul de apă de înaltă presiune murdăria dizolvată.
- După utilizare reglați cantitatea de aspirare la maxim la filtrul soluției de curățat.
- Porniți aparatul și clătiți-l timp de un minut.

Înteruperea utilizării

- Închideți pistolul manual de stropit. Aparatul se oprește.
- Blocați pistolul manual de stropit pentru ca butonul de siguranță să fie împins în față.

Indicație:

La oprirea aparatului presiune apei scade la cca. 70%. astfel se reduce și puterea de acționare a pistolului manual de stropit și durata de funcționare a aparatului crește.

După întreruperea funcționării:

- Deblocați pistolul manual de stropit pentru ca butonul de siguranță să fie împins în spate.
- Deschideți pistolul manual de stropit. Aparatul pornește din nou.

Oprirea aparatului

- Închideți conducta de alimentare cu apă.
- Deschideți pistolul manual de stropit.
- Porniți pompa de la întrerupătorul principal și lăsați să funcționeze 5 - 10 secunde.
- Închideți pistolul manual de stropit.
- Aduceți comutatorul aparatului pe „0/ OFF”.
- Scoateți ștecherul din priză doar dacă aveți mâinile uscate.
- Desprindeți racordul de apă.
- Acționați pistolul manual de stropit până când presiunea din aparat este eliberată.
- Blocați pistolul manual de stropit pentru ca butonul de siguranță să fie împins în față.

Depozitarea aparatului

- Amplasați lancea cu pistolul manual de stropit în lancea Köcher și blocați-l în suportul de lance.
- Înfășurați cablul de alimentare pe suportul de cablu.
- Înfășurați furtunul de înaltă presiune și amplasați-l pe suport și fixați-l cu banda de cauciuc.
- sau
- Înfășurați furtunul de înaltă presiune pe tamburul de furtun. Rabatați mânerul manivelei.

- Prindeți ștecherul cu clema montată.
- Apăsăți dispozitivul de deblocare a mânerului de împingere și împingeți mânerul de împingere în interior.

Protecția împotriva înghețului

ATENȚIE

Gerul distruge aparatul dacă apa nu este golită complet.

Depozitați aparatul într-un loc ferit de îngheț.

Dacă nu se poate asigura o depozitare astfel încât aparatul să fie ferit de îngheț:

- Goliți apa.
- Pompați prin aparat antigel disponibil în comerț.

Indicație:

Folosiiți antigel pentru autoturisme pe bază de glicoli, disponibil în comerț.

Respectați instrucțiunile de manipulare ale producătorului antigelului.

- Lăsați aparatul să funcționeze max. 1 minut până când pompa și conductele sunt goale.

Transport

⚠ PRECAUȚIE

Pericol de rănire și deteriorare a aparatului! La transport țineți cont de greutatea aparatului.

ATENȚIE

În timpul transportului, protejați maneta împotriva deteriorării.

- Pentru transportarea pe distanțe mai mari, trageți aparatul după dumneavoastră ținându-l de mâner.
- Pentru deplasare apucați aparatul de mână.
- Pentru deplasare pe trepte trageți aparatul în sus scară cu scară. Bechiile glisante protejează carcasa de deteriorări.
- În cazul transportării în vehicule asigurați aparatul contra derapării și răsturnării conform normelor în vigoare.

Suport de transport pentru curățitorul de suprafețe

- Aplicați ștuțul de racord al curățitorului de suprafețe pe conul de la curățitorul de presiune.
- Înșurubați piulița olandeză cu cca. 1 rotație.

Transportul cu macara

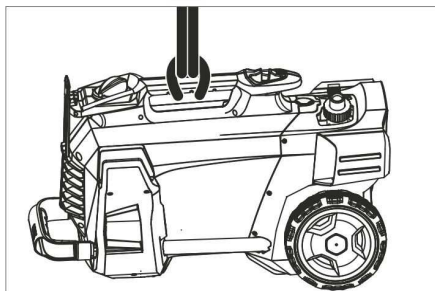

- Fixați dispozitivul de ridicare la mânerul de suport la aparatului.

Instrucțiuni de siguranță referitoare la transportarea cu macara

⚠ PERICOL

Pericol de rănire din cauza căderii aparatului.

- Țineți cont de normele legale de prevenire a accidentelor locale și instrucțiunile de siguranță.
- Înainte de fiecare transport cu macarau verificați mânerul de transport în privința deteriorărilor.
- Înainte de fiecare transport cu macarau verificați aparatul de ridicat în privința deteriorărilor.
- Ridicați aparatul numai de la mânerul de transport.
- Nu utilizați lanțuri opritoare.
- Asigurați dispozitivul de ridicare contra desprinderii sarcinii.
- Înainte de transportul cu macaraua îndepărtați lancea cu pitolul manual de stropit, duzele, curățitorul de suprafețe și celelalte obiecte libere.
- În timpul procesului de ridicare nu transportați alte obiecte pe aparat.
- Aparatul poate fi transportat cu macara numai de către persoane, care au fost instruiți în operarea macaralei.
- Nu stați sub sarcină.
- Aveți grijă, ca în zona de pericol a macaralei să nu se afle nici o persoană.
- Nu lăsați aparatul să atârne nesupravegheat pe macara.

Depozitarea

⚠ **PRECAUȚIE**

*Pericol de rănire și deteriorare a aparatului!
La depozitare țineți cont de greutatea aparatului.*

Aparatul poate fi depozitat doar în spațiile interioare.

Îngrijirea și întreținerea

⚠ **PERICOL**

Pericol de rănire din cauza pornirii accidentale a aparatului.

Înainte tuturor lucrărilor la aparat, opriți aparatul și scoateți ștecherul din priză.

Inspekția de siguranță/contractul de întreținere

Puteți încheia cu distribuitorul un contract de întreținere sau puteți stabili inspekții de siguranță periodice. Nu ezitați să cereți sfaturi.

Înainte de fiecare utilizare

- ➔ Controlați cablul de alimentare, pentru a vedea dacă este deteriorat (pericol de electrocutare); dacă este deteriorat, cablul trebuie să fie înlocuit imediat la un service autorizat sau de către un electrician.
- ➔ Verificați dacă furtunul sub presiune prezintă deteriorări (pericol de explozie). Înlocuiți imediat furtunul de înaltă presiune dacă prezintă deteriorări.
- ➔ Verificați etanșeitatea aparatului (pompei). În partea de jos a aparatului ar putea apărea scurgeri, fiind admis un număr de 3 picături de apă pe minut. Dacă apare o neetanșeitate mai mare, luați legătura cu un service autorizat.

Săptămânal

- ➔ Curățați sita din racordul de apă.
- ➔ Curățați filtrul furtunului de aspirare a soluției de curățat.

După 500 de ore de funcționare, cel puțin anual

- ➔ Comandați întreținerea aparatului de către serviciul pentru clienți.

Curățarea sitei din racordul de apă

- ➔ Deșurubați piulița olandeză.
- ➔ Trageți în afara ștuțul furtunului împreună cu sită.
- ➔ Spălați și clătiți sita în exterior.

Indicație:

Poziționați piulița hexagonală a ștuțului de furtun pentru conectare la aparat.

- ➔ Introduceți ștuțul de furtun cu sită și strângeți piulița olandeză.

Remediarea defecțiunilor

⚠ **PERICOL**

Pericol de rănire din cauza pornirii accidentale a aparatului.

- *Înainte tuturor lucrărilor la aparat, opriți aparatul și scoateți ștecherul din priză.*
- *Componentele electrice vor fi verificate și reparate numai de către un service autorizat.*
- *În cazul unor defecțiuni care nu sunt specificate în acest capitol, dacă aveți dubii sau când acest lucru este recomandat în mod expres, apălați la un service autorizat.*

Aparatul nu funcționează

- ➔ Verificați cablul de alimentare, pentru a vedea dacă este deteriorat.
- ➔ Verificați tensiunea rețelei.
- ➔ Dacă aparatul se supraîncălzește: Aduceți întrerupătorul principal al aparatului în poziția „0”. Lăsați aparatul să se răcească cel puțin 15 minute. Aduceți întrerupătorul principal al aparatului în poziția „1”.
- ➔ Dacă apar defecțiuni electrice, luați legătura cu un service autorizat.

Aparatul nu ajunge la presiunea dorită

- Reglați duza în poziția „presiune înaltă”.
- Scoateți aerul din aparat (vezi „Punerea în funcțiune”).
- Curățați sita din racordul de apă.
- Verificați cantitatea de apă alimentată (consultați datele tehnice).
- Curățați duza.
- Înlocuiți duza.
- Dacă este nevoie, luați legătura cu un service autorizat.

Pompa nu este etanșă

În partea de jos a aparatului ar putea apărea scurgeri, fiind admis un număr de 3 picături de apă pe minut.

- Dacă neetanșeitarea este mai accentuată, aparatul trebuie dus la service pentru a fi verificat.

Pompa „bate”

- Verificați dacă există neetanșeitări la conductele de aspirare pentru apă și soluția de curățat.
- Reglați cantitatea de aspirare la filtrul de soluție de curățat la minim.
- Scoateți aerul din aparat (vezi „Punerea în funcțiune”).
- Dacă este nevoie, luați legătura cu un service autorizat.

Soluția de curățat nu este aspirată

- Reglați duza în poziția „CHEM”.
- Măriți cantitatea de aspirare la filtrul de soluție de curățat.
- Verificați/curățați furtunul de aspirare a detergentului, cu filtru.
- Dacă este nevoie, luați legătura cu un service autorizat.

Accesorii și piese de schimb

Utilizați doar accesorii și piese de schimb originale; acestea oferă garanția unei funcționări sigure și fără defecțiuni a aparatului.

Informații referitoare la accesorii și piese de schimb se găsesc la adresa www.kaercher.com.

Garanție

În fiecare țară sunt valabile condițiile de garanție publicate de distribuitorul nostru din țara respectivă. Eventuale defecțiuni ale acestui aparat, care survin în perioada de garanție și care sunt rezultatul unor defecte de fabricație sau de material, vor fi remediate gratuit. Pentru a putea beneficia de garanție, prezentați-vă cu chitanța de cumpărare la magazin sau la cea mai apropiată unitate de service autorizată.

Declarație UE de conformitate

Prin prezenta declarăm că aparatul desemnat mai jos corespunde cerințelor fundamentale privind siguranța în exploatare și sănătatea incluse în directivele UE aplicabile, datorită conceptului și a modului de construcție pe care se bazează, în varianta comercializată de noi. În cazul efectuării unei modificări a aparatului care nu a fost convenită cu noi, această declarație își pierde valabilitatea.

Produs: Aparat de curățare sub presiune

Tip: 1.520-xxx

Directive UE respectate:

2006/42/CE (+2009/127/CE)

2014/30/UE

2000/14/CE

Norme armonizate utilizate:

EN 60335-1

EN 60335-2-79

EN 55014-1: 2006+A1: 2009+A2: 2011

EN 55014-2: 2015

EN 62233: 2008

EN 61000-3-2: 2014

EN 61000-3-3: 2008

HD 5/12 C, HD 5/12 CX, HD 513 C, HD 5/13 CX

EN 61000-3-11: 2000

HD 5/15 C, HD 5/15 CX, HD 5/17 C, HD 5/17 CX, HD 6/13 C, HD 6/13 CX

Procedura de evaluare a conformității:

2000/14/CE: Anexa V

Nivel de zgomot dB(A)

HD 5/12 C, HD 5/13 C, HD 5/15 C, HD 5/17 C, HD 6/13 C

măsurat: 86

garantat: 88

HD 5/12 CX, HD 5/13 CX, HD 5/17 CX, HD 6/13 CX

măsurat: 89

garantat: 92

HD 5/15 CX

măsurat: 87

garantat: 90

Semnatarii acționează în numele și prin împuternicirea conducerii societății.

H. Jenner
Chief Executive Officer

S. Reiser
Head of Approbation

Însărcinat cu elaborarea documentației:
S. Reiser

Alfred Kärcher GmbH & Co. KG
Alfred-Kärcher-Str. 28 - 40
71364 Winnenden (Germany)
Tel.: +49 7195 14-0
Fax: +49 7195 14-2212

Winnenden, 2017/03/01

Date tehnice

| Tip | HD 5/11 C | HD 5/12 C | HD 5/12 C | HD 5/12 C | |
|---|------------------|------------|------------|------------|------|
| | | HD 5/12 CX | HD 5/12 CX | HD 5/12 CX | |
| | AU | EU | GB | CH | |
| Conexiunea la rețeaua de curent | | | | | |
| Tensiune | V | 240 | 230 | 230...240 | 230 |
| Tipul curentului | Hz | 1~ 50 | | | |
| Puterea absorbită | kW | 2,1 | 2,5 | 2,5 | 2,2 |
| Siguranță fuzibilă (lentă, car. C) | A | 10 | 16 | 13 | 10 |
| Protecție | -- | IPX5 | | | |
| Prelungitor 30 m | mm ² | 2,5 | | | |
| Racordul de apă | | | | | |
| Temperatura de circulare (max.) | °C | 60 | | | |
| Debitul de circulare (min.) | l/min | 12 | | | |
| Înălțime de aspirare din rezervor deschis (20 °C) | m | 0,5 | | | |
| Presiunea de circulare (max.) | MPa | 1 | | | |
| Caracteristicile de performanță | | | | | |
| Presiune de lucru apă (cu duză standard) | MPa | 11 | 12 | 12 | 11,5 |
| Mărimea duzei în cazul duzei standard | -- | 038 | 035 | 035 | 038 |
| Presiune de lucru max. | MPa | 17,1 | 17,5 | 17,5 | 17,1 |
| Debit, apă | l/min | 8,3 | | | |
| Aspirarea soluției de curățat | l/h | 0...25 | | | |
| Reculul max. al pistolului manual de stropit | N | 21,3 | | | |
| Valori stabilite conform EN 60335-2-79 | | | | | |
| Valoarea vibrației mână-braț | m/s ² | 3,6 | | | |
| Nesiguranță K | m/s ² | 0,9 | | | |
| Nivel de presiune acustică L _{pA} (CX) | dB(A) | 72 (75) | | | |
| Nesiguranță K _{pA} | dB(A) | 3 | | | |
| Nivel de presiune acustică L _{WA} + nesiguranță K _{WA} (CX) | dB(A) | 88 (92) | | | |
| Dimensiuni și masa | | | | | |
| Lungime | mm | 380 | | | |
| Lățime (CX) | mm | 360 (370) | | | |
| Înălțime | mm | 930 | | | |
| Greutate de operare tipică (CX) | kg | 24,2 | 23,7 (26) | | |

| Tip | HD 5/12 C | HD 5/12 C | HD 5/12 C | HD 5/13 C |
|---|------------------|-------------|-----------|------------|
| | HD 5/12 CX | | | HD 5/13 CX |
| | AU | KAP | SA | EU |
| Conexiunea la rețeaua de curent | | | | |
| Tensiune | V | 240 | 220 | 230 |
| Tipul curentului | Hz | 1~ 50 | 1~60 | 1~50 |
| Puterea absorbită | kW | 2,2 | 2,4 | 2,6 |
| Siguranță fuzibilă (lentă, car. C) | A | 10 | 15 | 13 |
| Protecție | -- | IPX5 | | |
| Prelungitor 30 m | mm ² | 2,5 | | |
| Racordul de apă | | | | |
| Temperatura de circulare (max.) | °C | 60 | | |
| Debitul de circulare (min.) | l/min | 12 | | |
| Înălțime de aspirare din rezervor deschis (20 °C) | m | 0,5 | | |
| Presiunea de circulare (max.) | MPa | 1 | | |
| Caracteristicile de performanță | | | | |
| Presiune de lucru apă (cu duză standard) | MPa | 11,5 | 12 | 13 |
| Mărimea duzei în cazul duzei standard | -- | 038 | 036 | 034 |
| Presiune de lucru max. | MPa | 17,1 | 18 | 17,5 |
| Debit, apă | l/min | 8,3 | | |
| Aspirarea soluției de curățat | l/h | 0...25 | | |
| Recul max. al pistolului manual de stropit | N | 21,3 | | 22,2 |
| Valori stabilite conform EN 60335-2-79 | | | | |
| Valoarea vibrației mână-braț | m/s ² | 3,6 | 4,2 | 3,6 |
| Nesiguranță K | m/s ² | 0,9 | | |
| Nivel de presiune acustică L _{pA} (CX) | dB(A) | 72 (75) | 74 | 72 (75) |
| Nesiguranță K _{pA} | dB(A) | 3 | | |
| Nivel de presiune acustică L _{WA} + nesiguranță K _{WA} (CX) | dB(A) | 88 (92) | 90 | 88 (92) |
| Dimensiuni și masa | | | | |
| Lungime | mm | 380 | | |
| Lățime (CX) | mm | 360 (370) | | |
| Înălțime | mm | 930 | | |
| Greutate de operare tipică (CX) | kg | 24,2 (26,4) | 25,2 | 23,7 (26) |

| Tip | HD 5/15 C | HD 5/17 C | HD 5/17 C | HD 6/13 C | |
|---|------------------|-------------|------------|-------------|---------|
| | HD 5/15 CX | HD 5/17 CX | HD 5/17 CX | HD 6/13 CX | |
| | EU | EU | KAP | EU | |
| Conexiunea la rețeaua de curent | | | | | |
| Tensiune | V | 230 | | 230 | |
| Tipul curentului | Hz | 1~ 50 | | 1~ 50 | |
| Puterea absorbită | kW | 2,8 | 3,0 | 2,9 | |
| Siguranță fuzibilă (lentă, car. C) | A | 16 | | 16 | |
| Protecție | -- | IPX5 | | | |
| Prelungitor 30 m | mm ² | 2,5 | | | |
| Racordul de apă | | | | | |
| Temperatura de circulare (max.) | °C | 60 | | | |
| Debitul de circulare (min.) | l/min | 12 | | 13 | |
| Înălțime de aspirare din rezervor deschis (20 °C) | m | 0,5 | | | |
| Presiunea de circulare (max.) | MPa | 1 | | | |
| Caracteristicile de performanță | | | | | |
| Presiune de lucru a apei, cu duză standard (CX) | MPa | 15 (15) | 17 (17) | 16,5 (16,5) | 13 (13) |
| Mărima duzei în cazul duzei standard | -- | 032 | 027 | 030 | 038 |
| Presiune de lucru max. | MPa | 20 | | 19 | |
| Debit, apă | l/min | 8,3 | 8,1 | 8,0 | 9,8 |
| Aspirarea soluției de curățat | l/h | 0...25 | | | |
| Reculul max. al pistolului manual de stropit | N | 23,8 | 25,4 | | 26,6 |
| Valori stabilite conform EN 60335-2-79 | | | | | |
| Valoarea vibrației mână-braț | m/s ² | 2,4 | | 4,1 | |
| Nesiguranță K | m/s ² | 0,7 | | 0,9 | |
| Nivel de presiune acustică L _{pA} (CX) | dB(A) | 72 (74) | 72 (75) | 75 | 72 (75) |
| Nesiguranță K _{pA} | dB(A) | 3 | | | |
| Nivel de presiune acustică L _{WA} + nesiguranță K _{WA} (CX) | dB(A) | 88 (90) | 88 (92) | 91 (91) | 88 (92) |
| Dimensiuni și masa | | | | | |
| Lungime | mm | 380 | | | |
| Lățime (CX) | mm | 360 (370) | | | |
| Înălțime | mm | 930 | | | |
| Greutate de operare tipică (CX) | kg | 25,2 (27,5) | | | |

| Tip | HD 6/13 C | | HD 6/13 C | | HD 6/13 C | | HD 6/13 C | |
|---|------------------|-------------|------------|-----------|-----------|-----|-----------|-----|
| | | | HD 6/13 CX | | | | | |
| | | AR | | GB | | KAP | | SA |
| Conexiunea la rețeaua de curent | | | | | | | | |
| Tensiune | V | 220 | | 230...240 | | | | 220 |
| Tipul curentului | Hz | 1~50 | | | 1~ 60 | | | |
| Puterea absorbită | kW | 2,9 | | | 2,9 | | 2,8 | |
| Siguranță fuzibilă (lentă, car. C) | A | 16 | | 13 | | 15 | | 13 |
| Protecție | -- | IPX5 | | | | | | |
| Prelungitor 30 m | mm ² | 2,5 | | | | | | |
| Racordul de apă | | | | | | | | |
| Temperatura de circulare (max.) | °C | 60 | | | | | | |
| Debitul de circulare (min.) | l/min | 13 | | | | | | |
| Înălțime de aspirare din rezervor deschis (20 °C) | m | 0,5 | | | | | | |
| Presiunea de circulare (max.) | MPa | 1 | | | | | | |
| Caracteristicile de performanță | | | | | | | | |
| Presiune de lucru apă (cu duză standard) | MPa | 13 | | | | | 12,5 | |
| Mărimea duzei în cazul duzei standard | -- | 038 | | | 042 | | 043 | |
| Presiune de lucru max. | MPa | 19 | | | 18 | | | |
| Debit, apă | l/min | 9,8 | | | 10,0 | | | |
| Aspirarea soluției de curățat | l/h | 0...25 | | | | | | |
| Reculul max. al pistolului manual de stropit | N | 26,6 | | | | | | |
| Valori stabilite conform EN 60335-2-79 | | | | | | | | |
| Valoarea vibrației mână-braț | | | | | | | | |
| Valoarea vibrației mână-braț | m/s ² | 4,1 | | | 3,7 | | | |
| Nesiguranță K | m/s ² | 0,9 | | | | | | |
| Nivel de presiune acustică L _{pA} (CX) | dB(A) | 72 (75) | | | 73 | | | |
| Nesiguranță K _{pA} | dB(A) | 3 | | | | | | |
| Nivel de presiune acustică L _{WA} + nesiguranță K _{WA} (CX) | dB(A) | 88 (92) | | | 89 | | | |
| Dimensiuni și masa | | | | | | | | |
| Lungime | mm | 380 | | | | | | |
| Lățime (CX) | mm | 360 (370) | | | | | | |
| Înălțime | mm | 930 | | | | | | |
| Greutate de operare tipică (CX) | kg | 25,2 (27,5) | | | 25,2 | | | |



Pred prvým použitím vášho zariadenia si prečítajte tento pôvodný návod na použitie, konajte podľa neho a uschovajte ho pre neskoršie použitie alebo pre ďalšieho majiteľa zariadenia.

Obsah

| | | |
|--|----|---|
| Prvky prístroja | SK | 1 |
| Bezpečnostné pokyny | SK | 1 |
| Používanie výrobku v súlade s jeho určením | SK | 2 |
| Bezpečnostné prvky | SK | 2 |
| Ochrana životného prostredia . | SK | 2 |
| Pred uvedením do prevádzky . | SK | 3 |
| Uvedenie do prevádzky | SK | 3 |
| Obsluha | SK | 4 |
| Transport | SK | 6 |
| Uskladnenie | SK | 6 |
| Starostlivosť a údržba | SK | 6 |
| Pomoc pri poruchách | SK | 7 |
| Príslušenstvo a náhradné diely | SK | 8 |
| Záruka | SK | 8 |
| EÚ Vyhlásenie o zhode | SK | 8 |
| Technické údaje | SK | 9 |

Prvky prístroja

- Odklopte, prosím, prednú obrazovú stranu
- 1 Tryska
 - 2 Označenie dýzy
 - 3 Pracovný nastavtec EASY!Lock
 - 4 Ručná striekacia pištoľ EASY!Force
 - 5 Bezpečnostná západka
 - 6 Spúšťacia páka
 - 7 Poistná páka
 - 8 Vysokotlaková hadica EASY!Lock
 - 9 Gumový pás (nie u prístrojov s hadicovým bubnom)
 - 10 Držiak na oceľové rúrky s upevnením, na prepravu
 - 11 Vypínač prístroja
 - 12 Rukoväť na prenášanie
 - 13 Oceľová rúrka Köcher
 - 14 Vysokotlaková prípojka EASY!Lock
 - 15 Rukoväť
 - 16 Vodovodná prípojka
 - 17 Nasávací hadica čistiaceho prostriedku s filtrom a dávkovačom čistiaceho prostriedku
 - 18 Sito

- 19 Nátrubok hadice
- 20 Nástrčná matica
- 21 Puklicka
- 22 Sklznica/Kolmá sklznica
- 23 Odkladacia plocha pre dýzy rotora (dýza rotora obsahom dodávky iba pri verzii HD...Plus)
- 24 Odkladacia plocha pre trojitú dýzu
- 25 Transportný držiak pre plošný čistič
- 26 Odblokovanie zásuvnej rukoväte
- 27 Zásuvná rukoväť, dole (zasunutá)
- 28 Zásuvná rukoväť, hore (vysunutá)
- 29 Odkladací priestor na hadicu
- 30 Držiak káblov
- 31 Držiak na oceľové rúrky bez upevnenia
- 32 Bubon na hadicu
- 33 Kľuka

Farebné označenie

- Ovládacie prvky pre čistiaci proces sú žlté.
- Ovládacie prvky pre údržbu a servis sú svetlosivé.

Bezpečnostné pokyny

- Pred prvým uvedením do prevádzky si bezpodmienečne musíte prečítať bezpečnostné pokyny č. 5.951-949.0!
- Dodržte príslušné národné predpisy zákonodarcu platné pre trysky na kvapalinu.
- Dodržte príslušné národné bezpečnostné predpisy zákonodarcu. Trysky na kvapalinu je nutné pravidelne skúšať a výsledok skúšky písomne zaznamenať.
- Na prístroji/príslušenstve sa nesmú vykonávať žiadne zmeny.

Stupne nebezpečenstva

⚠ **NEBEZPEČENSTVO**

Upozornenie na bezprostredne hroziace nebezpečenstvo, ktoré môže spôsobiť vážne zranenia alebo smrť.

⚠ **VÝSTRAHA**

Upozornenie na možnú nebezpečnú situáciu, ktorá by mohla viesť k vážnemu zraneniu alebo smrti.

⚠ **UPOZORNENIE**

Upozornenie na možnú nebezpečnú situáciu, ktorá by mohla viesť k ľahkým zraneniam.

POZOR

Pozornenie na možnú nebezpečnú situáciu, ktorá by mohla viesť k vecným škodám.

Symbyly na prístroji



Vysokotlakový prúd môže byť pri neobornom použití nebezpečný. Prúd sa nesmie nasmerovať na osoby, zvieratá, aktívne elektrické zariadenia alebo na samotný prístroj.

Podľa platných predpisov sa nesmie zariadenie prevádzkovať v sieti pitnej vody bez systémového oddeľovacieho zariadenia. Musíte použiť systémové oddeľovacie zariadenie firmy KÄRCHER alebo alternatívne systémové oddeľovacie zariadenie podľa EN 12729 typ BA.

Voda, ktorá preteká cez systémový odlučovač, nie je pitná.



Používanie výrobku v súlade s jeho určením

Toto vysokotlakové čistiace zariadenie používajte výhradne

- na čistenie nízkotlakovým prúdom a čistiacim prostriedkom (napr. čistenie strojov, vozidiel, stavebných objektov, náradia),
- na čistenie vysokotlakovým prúdom bez čistiaceho prostriedku (napr. čistenie fasád, terás, záhradných prístrojov).

Pri silne príľnutých nečistotách odporúčame dýzu rotora (obsahom dodávky iba pri verzii HD...Plus)

Požiadavky na kvalitu vody:

POZOR

Ako vysokotlakové médium sa smie používať len čistá voda. Nečistoty spôsobujú predčasné opotrebovanie alebo vznik usadenín v zariadení.

Ak sa použije recyklovaná voda, nemôžu sa prekročiť nasledujúce hraničné hodnoty.

| | |
|-----------------------|------------------------------------|
| Hodnota pH | 6,5...9,5 |
| elektrická vodivosť * | Vodivosť čerstvej vody +1200 µS/cm |

| | |
|---|--|
| usadeniny ** | < 0,5 mg/l |
| látky s možnosťou filtrácie *** | < 50 mg/l |
| Uhlíkovodíky | < 20 mg/l |
| Chlorid | < 300 mg/l |
| Síran | < 240 mg/l |
| Vápnik | < 200 mg/l |
| Celková tvrdosť | < 28 °dH < 50 °TH < 500 ppm (mg CaCO ₃ /l) |
| Železo | < 0,5 mg/l |
| Mangán | < 0,05 mg/l |
| Meď | < 2 mg/l |
| Aktívny chlór | < 0,3 mg/l |
| bez nevhodného zápachu | |
| * Maximum spolu 2000 µS/cm | |
| ** Skúšobný objem 1 l, doba usadenia 30 min | |
| *** žiadne abrazívne látky | |

Bezpečnostné prvky

Bezpečnostné zariadenia slúžia na ochranu užívateľa a nesmie sa vyradiť z prevádzky alebo obchádzať jeho funkcie.

Tlakový spínač

Pri uvoľnení poistnej páky ručnej striekacej pištole sa vypne tlakový spínač čerpadla, ktorý zastaví vysokotlakový prúd vody. Po potiahnutí poistnej páky sa čerpadlo znova zapne.

Ochrana životného prostredia

| | |
|--|---|
| | Obalové materiály sú recyklovateľné. Obalové materiály láskavo nevyhadzujte do komunálneho odpadu, ale odovzdajte ich do zberne druhotných surovín. |
| | Vyradené prístroje obsahujú hodnotné recyklovateľné látky, ktoré by sa mali opäť využiť. Do životného prostredia sa nesmú dostať batérie, olej a iné podobné látky. Staré zariadenia preto láskavo odovzdajte do vhodnej zberne odpadových surovín. |

Elektrické a elektronické prístroje často obsahujú súčasti, ktoré môžu pri nesprávnom zaobchádzaní alebo nesprávnej likvidácii predstavovať potenciálne nebezpečenstvo pre ľudské zdravie a životné prostredie. Tieto súčasti sú však potrebné pre správnu prevádzku prístroja. Prístroje označené týmto symbolom sa nesmú likvidovať spolu s domovým odpadom.

Pokyny k zloženiu (REACH)

Aktuálne informácie o zložení nájdete na: www.kaercher.com/REACH

Pred uvedením do prevádzky

Montáž príslušenstva

→ Upevnite puklicu.

Informácia: Systém EASY!Lock spája komponenty pomocou rýchlozávitú rýchlo a bezpečne len jedným otočením.

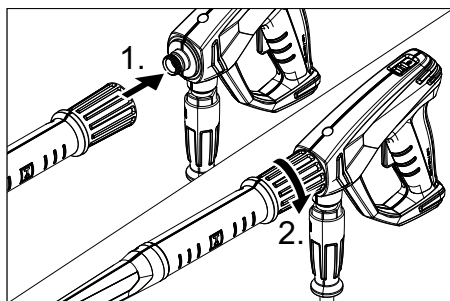

→ Na pracovný nastavac namontujte dýzu (značka na nastavovacom krúžku hore) a pevne utiahnite rukou (EASY!Lock).

→ Pracovný nastavac spojte s ručnou striekacou pištoľou a pevne utiahnite rukou (EASY!Lock).

→ Uvoľnite zablokovanie posuvného ramena.

→ Vytiahnite posuvné rameno do koncovnej polohy.

Pri strojoch s hadicovým bubnom:

→ Pracovný nastavac spojte s ručnou striekacou pištoľou a vysokotlakovou prípojkou prístroja a pevne utiahnite rukou (EASY!Lock).

Pri strojoch s hadicovým bubnom:

- Na hriadeľ hadicového bubna nasuňte kľuku a nechajte ju zapadnúť na svoje miesto.
- Pred navíjaním vysokotlakovú hadicu roziahnite a narovnajete.
- Otáčaním kľuky navíňte vysokotlakovú hadicu na hadicový bubon v rovnomerných vrstvách. Smer otáčania zvolte tak, aby sa vysokotlaková hadica nezlomila.
- Vysokotlakovú hadicu spojte s ručnou striekacou pištoľou a pevne utiahnite rukou (EASY!Lock).

Uvedenie do prevádzky

⚠ VÝSTRAHA

Nebezpečenstvo zranenia! Prístroj, príslušenstvo, príklady a prípojky musia byť v bezchybnom stave. V prípade, že prístroj nie je v bezchybnom stave, nesmie sa používať.

Elektrické pripojenie

⚠ NEBEZPEČENSTVO

Nebezpečenstvo úrazu elektrickým prúdom.

- Prístroj je nutné pripojiť zástrčkou na elektrickú sieť. Neoddeliteľné spojenie s elektrickou sieťou je zakázané. Zástrčka slúži na odpojenie zo siete.
- Konektor a spojka použitého predlžovacieho kábla musia byť vodotesné.
- Použite predlžovací kábel s dostatočným prierezom (viď "Technické údaje") a celkom odviňte z bubna kábla.

Pripojovacie parametre sa uvádzajú na typovom štítku a v technických údajoch.

- Odviňte sieťovú šnúru a uložte ju na podlahu.
- Sieťovú zástrčku zasuňte do zásuvky.

Pripojenie vody

Pripojenie na vodovodné potrubie

⚠ VÝSTRAHA

Rešpektujte platné predpisy vodárenského podniku.

Podľa platných predpisov sa nesmie zariadenie prevádzkovať v sieti pitnej vody bez systémového



oddeľovacieho zariadenia. Musíte použiť systémové oddeľovacie zariadenie firmy KÄRCHER alebo alternatívne systémové oddeľovacie zariadenie podľa EN 12729 typ BA.

Voda, ktorá preteká cez systémový odlučovač, nie je pitná.

⚠ UPOZORNENIE

Systémové oddeľovacie zariadenie pripájajte vždy na zásobovanie vodou, nikdy nie priamo na prístroj.

Pripojovacie hodnoty nájdete v technických údajoch.

- ➔ Pripojte prírodnú hadicu na prípojku vody prístroja (minimálna dĺžka 7,5 m, minimálny priemer 1/2") a prítok vody (napríklad vodovodný kohút).

Upozornenie:

Prírodná hadica nie je súčasťou dodávky.

- ➔ Otvorte prívod vody.

Nasávanie vody z otvorených nádrží

- ➔ Naskrutkujte nasávaciu hadicu s filtrom (objednávacie čís. 4.440-238.0) na vodovodnú prípojku.
- ➔ Odvzdušnenie prístroja: Odskrutkujte dýzu z rozstrekovacej rúrky. Prístroj nechajte v chode tak dlho, kým vyteká voda bez vzduchových bublín. Prípadne nechajte bežať prístroj 10 sekúnd - potom vypnite vypínač prístroja. Postup viackrát opakujte.
- ➔ Prístroj vypnite a trysku opäť naskrutkujte.

Obsluha

⚠ NEBEZPEČENSTVO

Nebezpečenstvo výbuchu!

Nestriekajte žiadne horľavé kvapaliny.

Pri používaní zariadenia v oblastiach so zvýšeným nebezpečím (napr. čerpacie stanice pohonných hmôt) sa musia dodržiavať príslušné bezpečnostné predpisy.

Nebezpečenstvo zranenia! Pri práci pridržavajte ručnú striekaciu pištoľ a pracovný nastavtec obomi rukami.

Nebezpečenstvo zranenia! Odťahovacia páka a poistná páka sa nesmie pri prevádzke zaistiť.

Nebezpečenstvo zranenia! Pri poškodenej poistnej páke zavolajte zákaznicky servis. Nebezpečenstvo poranenia vysokotlakovým prúdom. Pred všetkými prácami na prístroji bezpečnostnú západku na ručnej striekacej pištoľi posuňte dopredu.

⚠ UPOZORNENIE

Motory sa smú čistiť iba na miestach vybavených zodpovedajúcim odlučovačom oleja (ochrana životného prostredia).

Otvorenie/zatvorenie ručnej striekacej pištole

- ➔ Otvorenie ručnej striekacej pištole: Stlačte poistnú páku a odťahovaciu páku.
- ➔ Zatvorenie ručnej striekacej pištole: Uvoľnite poistnú páku a odťahovaciu páku.

Prevádzka s vysokým tlakom

Prístroj sa môže používať v kolmom alebo ležatom stave.

Upozornenie:



Prístroj je vybavený tlakovým spínačom.

Motor nabehne iba vtedy, keď je ručná striekacia pištoľ otvorená.

- ➔ Prístroj s bubnom na hadicu: Vysokotlakovú hadicu celkom odviňte z hadicového bubna.
- ➔ Nastavte vypínač zariadenia na "I".
- ➔ Odistite ručnú striekaciu pištoľ, blokovaciu poistku pritom posuňte smerom dozadu.
- ➔ Otvorte ručnú striekaciu pištoľ.

Voľba typu prúdu

- ➔ Ručnú striekaciu pištoľ uzavrte.
- ➔ Otáčajte telesom dýzy, až kým požadovaný symbol nie je zároveň s označením.

| | |
|---|--|
|  | Vysokotlakový guľatý prúd (0°) na zvlášť silne priľnievajúce nečistoty |
|  | Nízkotlakový plochý prúd (CHEM) na prevádzku s čistiacim prostriedkom alebo čistenie s nízkym tlakom |
|  | Vysokotlakový plochý prúd (25°) na veľkoplošné znečistenie |

Prevádzka s čistiacim prostriedkom

⚠ VÝSTRAHA

Nevhodné čistiace prostriedky môžu prístroj a čistený objekt poškodiť. Používajte iba čistiace prostriedky, ktoré boli schválené firmou Kärcher. Dbajte na doporučené dávkovanie a upozornenia, ktoré sú k čistiacim prostriedkom priložené. Aby ste ochránili životné prostredie, zaobchádzajte s čistiacimi prostriedkami úsporne. Dodržujte bezpečnostné pokyny uvedené na čistiacich prostriedkoch.

Čistiace prostriedky firmy Kärcher zaručujú bezchybnú prácu. Nechajte si, prosím, poradiť alebo požadujte náš katalóg, popr. informačné prospekty o čistiacich prostriedkoch.

- Vytiahnite saciu hadicu na čistiaci prostriedok.
- Na filtri čistiaceho prostriedku nastavte nasávané množstvo roztoku čistiaceho prostriedku.
- Zaveste saciu hadicu čistiaceho prostriedku do nádrže s čistiacim prostriedkom.
- Nastavte trysku na "CHEM".

Odporúčany spôsob čistenia

- Nastriekajte malé množstvo čistiaceho prostriedku na suchý povrch a nechajte pôsobiť (nevysušiť).
- Uvoľnené nečistoty opláchnite vysokotlakovým prúdom.
- Po prevádzke nastavte množstvo nasávania na filtri čistiaceho prostriedku na maximálne množstvo.
- Prístroj spustíte a nechajte prepláchnuť jednu minútu.

Prerušenie prevádzky

- Ručnú striekaciu pištoľ uzavrite. Prístroj sa vypne.
- Zaisťte ručnú striekaciu pištoľ, blokovaciu poistku posuňte smerom dopredu.

Upozornenie:

Po vypnutí prístroja klesne tlak vody o cca 70%. Tým klesne manipulačná sila ručnej striekacej pištole a zvýši sa životnosť prístroja.

Po prerušení:

- Odistite ručnú striekaciu pištoľ, blokovaciu poistku pritom posuňte smerom dozadu.
- Otvorte ručnú striekaciu pištoľ. Prístroj sa opäť zapne.

Vypnutie prístroja

- Uzatvorte prívod vody.
- Otvorte ručnú striekaciu pištoľ.
- Čerpadlo zapnite spínačom prístroja a nechajte ho bežať 5-10 sekúnd.
- Ručnú striekaciu pištoľ uzavrite.
- Nastavte vypínač prístroja na "0/OFF".
- Sieťovú zástrčku vyťahnite zo zásuvky len suchou rukou.
- Odstráňte prípojku vody.
- Ručnú striekaciu pištoľ používajte tak dlho, až v prístroji nie je žiadny tlak.
- Zaisťte ručnú striekaciu pištoľ, blokovaciu poistku posuňte smerom dopredu.

Uskladnenie prístroja

- Vložte oceľovú rúrku do oceľovej rúrky Köcher a zablokujte v držiaku na oceľové rúrky.
- Pripojovací kábel naviňte okolo držiaka kábla.
- Naviňte vysokotlakovú hadicu, preveste ju cez odkladaciu plochu na hadice a zaisťte gumovým popruhom. alebo Vysokotlakovú hadicu naviňte na bubon hadice. Preklopte rukoväť kľuky.
- Zástrčku upevnite pomocou namontovanej svorky.
- Stlačte odblokovanie posuvného ramena a zasuňte posuvné rameno.

Ochrana proti zamrznutiu

POZOR

Mráz môže zničiť prístroj, z ktorého nebola úplne vypustená voda. Prístroj uložte na miesto zaistené proti mrazu.

Ak nie je možné skladovanie na mieste zaistenom proti mrazu:

- Vodu vypustíte.
- Cez prístroj prečerpajte bežný v obchodoch dostupný prostriedok ochrany proti zamrznutiu.

Upozornenie:

Použite nemrznúcu zmes pre automobily na báze glykolu bežne dostupnú v obchodoch.

Dodržiavajte predpisy výrobcu pre manipuláciu s nemrznúcou zmesou.

→ Prístroj nechajte bežať max. 1 minútu, pokiaľ nebudú čerpadlo a potrubia prázdne.

Transport

⚠ UPOZORNENIE

Nebezpečenstvo zranenia a poškodenia!

Pri prepravovaní prístroja zohľadnite jeho hmotnosť.

POZOR

Počas prepravy chráňte poistnú páku pred poškodením.

→ K preprave na dlhších úsekoch uchopte prístroj za posuvné rameno a ťahajte ho za sebou.

→ Pri prenášaní držte prístroj pevne za rukoväť.

→ Pri vynášaní na schodoch vyťahujte prístroj schod za schodom. Sklznice chránia prístroj pred poškodením.

→ Pri preprave vo vozidlách zariadenie zaistíte proti zošmyknutiu a prevráteniu podľa platných smerníc.

Transportný držiak pre plošný čistič

→ Nasuňte spojovacie nátrubky plošného čističa na trň vysokotlakového čističa.

→ Pritiahnite prevlečnú maticu o cca 1 otáčku.

Preprava žeriavom

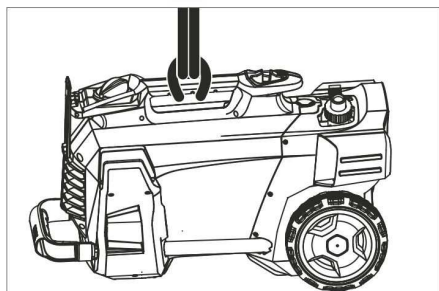

→ Upevnite zdvíhacie zariadenie na transportnú rukoväť prístroja.

Bezpečnostné pokyny k preprave žeriavom

⚠ NEBEZPEČENSTVO

Nebezpečenstvo poranenia v prípade pádu zariadenia.

- *Dodržujte miestne bezpečnostné predpisy a bezpečnostné pokyny.*
- *Pred každou prepravou žeriavom skontrolujte možné poškodenie transportnej rukoväte.*
- *Pred každou prepravou skontrolujte možné poškodenie zdvíhacieho nástroja.*
- *Prístroj zdvíhajte iba za transportnú rukoväť.*
- *Nepoužívajte žiadne upevňovacie reťaze.*
- *Zdvíhacie zariadenie zaistíte pred neúmyselným uvoľnením bremena.*
- *Pred prepravou žeriavom odstráňte oceľovú rúrku s ručnou striekacou pištoľou, dýzy, plošné čističe a iné voľné predmety.*
- *Počas procesu zdvíhania neprepravujte na prístroji žiadne predmety.*
- *Zariadenie smú prepravovať žeriavom len osoby, ktoré sú vyškolené v obsluhu žeriavu.*
- *Nestojte pod bremenom.*
- *Dávajte pozor na to, aby sa v nebezpečnom priestore žeriavu nepohybovali žiadne osoby.*
- *Zariadenie nenechávajte visieť na žeriave bez dozoru.*

Uskladnenie

⚠ UPOZORNENIE

Nebezpečenstvo zranenia a poškodenia!

Pri uskladnení prístroja zohľadnite jeho hmotnosť.

Toto zariadenie sa smie uschovávať len vo vnútri.

Starostlivosť a údržba

⚠ NEBEZPEČENSTVO

Nebezpečenstvo zranenia neúmyselným rozbehnutím zariadenia a zasiahnutím elektrickým prúdom.

Pred všetkými prácami prístroj vypnite a vyťahnite sieťovú zástrčku.

Bezpečnostná inšpekcia / zmluva o údržbe

S vaším obchodníkom môžete dohodnúť pravidelnú bezpečnostnú inšpekciu alebo zmluvu o údržbe. Nechajte si prosím poradiť.

Pred každým použitím

- Prekontrolujte pripojovací kábel, či nie je poškodený (nebezpečenstvo úrazu elektrickým prúdom), poškodený pripojovací kábel nechajte bezprostredne vymeniť autorizovanou servisnou službou / elektrikárom.
- Skontrolujte vysokotlakovú hadicu, či nie je poškodená (nebezpečie prasknutia). Poškodenú vysokotlakovú hadicu neodkladne vymeňte.
- Prekontrolujte tesnosť prístroja (čerpadla). Sú prípustné 3 kvapky za minútu, ktoré môžu vytekať na spodnej strane prístroja. Pri väčšej netesnosti vyhľadajte servisnú službu.

Týždenne

- Vyčistíte sitko vo vodnej prípojke.
- Vyčistíte filter na nasávacej hadici čistiaceho prostriedku.

Po 500 prevádzkových hodinách, minimálne jedenkrát ročne

- Nechajte vykonať údržbu prístroja zákaznickemu servisu.

Vyčistenie sitka v privode vody

- Odskrutkujte prevlečné matice.
- Vytiahnite nátrubok hadice so sitkom.
- Sitko zvonka vyčistíte a vypláchnete.

Upozornenie:

Nasmerujte šesťhran nátrubku hadice k prípojke v prístroji.

- Nasadte nátrubok hadice so sitkom a riadne utiahnite prevlečnú maticu.

Pomoc pri poruchách

⚠ NEBEZPEČENSTVO

Nebezpečenstvo zranenia neúmyselným rozbehnutím zariadenia a zasiahnutím elektrickým prúdom.

- Pred všetkými prácami prístroj vypnite a vytiahnite sieťovú zástrčku.

- *Elektrické konštrukčné prvky nechajte prekontrolovať a opravovať iba v autorizovanej servisnej službe.*
- *Pri poruchách, ktoré nie sú uvedené v tejto kapitole, v prípade pochybností a pri výslovnom upozornení vyhľadajte autorizovanú servisnú službu.*

Spotrebič sa nezapína

- Prekontrolujte, či nie je poškodený pripojovací kábel.
- Prekontrolujte sieťové napätie.
- Ak sa prístroj prehrial:
Vypínač zariadenia nastavte na "0".
Stroj nechajte vychladnúť minimálne 15 minút.
Vypínač prístroja nastavte do polohy „1“.
- Pri elektrickej poruche vyhľadajte servisnú službu.

Zariadenie nedosahuje požadovaný tlak

- Nastavte trysku na "Vysoký tlak".
- Prístroj odvzdušnite (pozri „Uvedenie do prevádzky“).
- Vyčistíte sitko vo vodnej prípojke.
- Prekontrolujte prírodné množstvo vody (pozri technické údaje).
- Vyčistíte dýzu.
- Dýzu vymeňte.
- V prípade potreby vyhľadajte servisnú službu.

Netesniace čerpadlo

Sú prípustné 3 kvapky za minútu, ktoré môžu vytekať na spodnej strane zariadenia.

- Pri väčšej netesnosti nechajte prístroj skontrolovať v servisnej službe.

Čerpadlo klepe

- Skontrolujte nasávacie vedenia na vodu a tesnosť čistiaceho prostriedku.
- Nastavte množstvo nasávania na filteri čistiaceho prostriedku na minimálne množstvo.
- Prístroj odvzdušnite (pozri „Uvedenie do prevádzky“).
- V prípade potreby vyhľadajte servisnú službu.

Prístroj nenasáva čistiaci prostriedok

- ➔ Nastavte trysku na "CHEM".
- ➔ Zvýšte množstvo nasávania na filtri čistiaceho prostriedku.
- ➔ Skontrolujte alebo vyčistite nasávaciu hadicu čistiaceho prostriedku a filter.
- ➔ V prípade potreby vyhľadajte servisnú službu.

Príslušenstvo a náhradné diely

Používajte len originálne príslušenstvo a originálne náhradné diely, pretože zaručujú bezpečnú a bezporuchovú prevádzku prístroja.

Informácie o príslušenstve a náhradných dieloch nájdete na stránke www.kaercher.com.

Záruka

V každej krajine platia záručné podmienky našej distribučnej organizácie. Prípadné poruchy spotrebiča odstránime počas záručnej lehoty bezplatne, ak sú ich príčinou chyby materiálu alebo výrobné chyby. Pri uplatňovaní záruky sa spolu s dokladom o kúpe zariadenia láskavo obráťte na predajcu alebo na najbližší autorizovaný zákaznícky servis.

EÚ Vyhlásenie o zhode

Týmto vyhlasujeme, že ďalej označený stroj zodpovedá na základe jeho koncepcie a konštrukcie a takisto vyhotovenia, ktoré sme dodali, príslušným základným požiadavkám na bezpečnosť a ochranu zdravia uvedeným v smerniciach EÚ. Pri zmene stroja, ktorá nebola nami odsúhlasená, stráca toto prehlásenie svoju platnosť.

Výrobok: Vysokotlakový čistič

Typ: 1.520-xxx

Príslušné Smernice EÚ:

2006/42/ES (+2009/127/ES)

2014/30/EÚ

2000/14/ES

Uplatňované harmonizované normy:

EN 60335-1

EN 60335-2-79

EN 55014-1: 2006+A1: 2009+A2: 2011

EN 55014-2: 2015

EN 62233: 2008

EN 61000-3-2: 2014

EN 61000-3-3: 2008

HD 5/12 C, HD 5/12 CX, HD 513 C, HD 5/13 CX

EN 61000-3-11: 2000

HD 5/15 C, HD 5/15 CX, HD 5/17 C, HD 5/17 CX, HD 6/13 C, HD 6/13 CX

Uplatňované postupy posudzovania zhody:

2000/14/ES: Príloha V

Úroveň akustického výkonu dB(A)

HD 5/12 C, HD 5/13 C, HD 5/15 C, HD 5/17 C, HD 6/13 C

Nameraná: 86

Zaručovaná: 88

HD 5/12 CX, HD 5/13 CX, HD 5/17 CX, HD 6/13 CX

Nameraná: 89

Zaručovaná: 92

HD 5/15 CX

Nameraná: 87

Zaručovaná: 90

Podpísaný jedná v poverení a s plnou mocou jednatelstva.

H. Jenner

Chief Executive Officer

S. Reiser

Head of Approbation

Osoba zodpovedná za dokumentáciu:
S. Reiser

Alfred Kärcher GmbH & Co. KG
Alfred-Kärcher-Str. 28 - 40
71364 Winnenden (Germany)
Tel: +49 7195 14-0
Fax: +49 7195 14-2212

Winnenden, 2017/03/01

Technické údaje

| Typ | | HD 5/11 C | HD 5/12 C | HD 5/12 C | HD 5/12 C |
|--|------------------|-----------|------------|------------|------------|
| | | | HD 5/12 CX | HD 5/12 CX | HD 5/12 CX |
| | | AU | EU | GB | CH |
| Zapojenie siete | | | | | |
| Napätie | V | 240 | 230 | 230...240 | 230 |
| Druh prúdu | Hz | 1~ 50 | | | |
| Pripojovací výkon | kW | 2,1 | 2,5 | 2,5 | 2,2 |
| Poistka (zotrvačná, char. C) | A | 10 | 16 | 13 | 10 |
| Druh krytia | -- | IPX5 | | | |
| Predlžovací kábel 30 m | mm ² | 2,5 | | | |
| Pripojenie vody | | | | | |
| Prívodná teplota (max.) | °C | 60 | | | |
| Prívodné množstvo (min.) | l/min | 12 | | | |
| Sacia výška z otvoreného zásobníka (20 °C) | m | 0,5 | | | |
| Prívodný tlak (max.) | MPa | 1 | | | |
| Výkonové parametre | | | | | |
| Pracovný tlak vody (so štandardnou tryskou) | MPa | 11 | 12 | 12 | 11,5 |
| Veľkosť štandardnej dýzy | -- | 038 | 035 | 035 | 038 |
| Max. prevádzkový pretlak | MPa | 17,1 | 17,5 | 17,5 | 17,1 |
| Dopravované množstvo, voda | l/min | 8,3 | | | |
| Nasávanie čistiaceho prostriedku | l/h | 0...25 | | | |
| Reaktívna sila ručnej striekačej pištole (max.) | N | 21,3 | | | |
| Zistené hodnoty podľa EN 60335-2-79 | | | | | |
| Hodnota vibrácií v ruke/rámene | m/s ² | 3,6 | | | |
| Nebezpečnosť K | m/s ² | 0,9 | | | |
| Hlučnosť L _{PA} (CX) | dB(A) | 72 (75) | | | |
| Nebezpečnosť K _{PA} | dB(A) | 3 | | | |
| Hlučnosť L _{WA} + nebezpečnosť K _{WA} (CX) | dB(A) | 88 (92) | | | |
| Rozmery a hmotnosť | | | | | |
| Dĺžka | mm | 380 | | | |
| Šírka (CX) | mm | 360 (370) | | | |
| Výška | mm | 930 | | | |
| Typická prevádzková hmotnosť (CX) | kg | 24,2 | 23,7 (26) | | |

| Typ | HD 5/12 C | HD 5/12 C | HD 5/12 C | HD 5/13 C |
|--|------------------|-------------|-----------|------------|
| | HD 5/12 CX | | | HD 5/13 CX |
| | AU | KAP | SA | EU |
| Zapojenie siete | | | | |
| Napätie | V | 240 | 220 | 230 |
| Druh prúdu | Hz | 1~ 50 | 1~60 | 1~50 |
| Pripojovací výkon | kW | 2,2 | 2,4 | 2,6 |
| Poistka (zotrvačná, char. C) | A | 10 | 15 | 13 |
| Druh krytia | -- | IPX5 | | |
| Predlžovací kábel 30 m | mm ² | 2,5 | | |
| Pripojenie vody | | | | |
| Prívodná teplota (max.) | °C | 60 | | |
| Prívodné množstvo (min.) | l/min | 12 | | |
| Sacia výška z otvoreného zásobníka (20 °C) | m | 0,5 | | |
| Prívodný tlak (max.) | MPa | 1 | | |
| Výkonové parametre | | | | |
| Pracovný tlak vody (so štandardnou tryskou) | MPa | 11,5 | 12 | 13 |
| Veľkosť štandardnej dýzy | -- | 038 | 036 | 034 |
| Max. prevádzkový pretlak | MPa | 17,1 | 18 | 17,5 |
| Dopravované množstvo, voda | l/min | 8,3 | | |
| Nasávanie čistiaceho prostriedku | l/h | 0...25 | | |
| Reaktívna sila ručnej striekacej pištole (max.) | N | 21,3 | | 22,2 |
| Zistené hodnoty podľa EN 60335-2-79 | | | | |
| Hodnota vibrácií v ruke/ramene | m/s ² | 3,6 | 4,2 | 3,6 |
| Nebezpečnosť K | m/s ² | 0,9 | | |
| Hlučnosť L _{PA} (CX) | dB(A) | 72 (75) | 74 | 72 (75) |
| Nebezpečnosť K _{PA} | dB(A) | 3 | | |
| Hlučnosť L _{WA} + nebezpečnosť K _{WA} (CX) | dB(A) | 88 (92) | 90 | 88 (92) |
| Rozmery a hmotnosť | | | | |
| Dĺžka | mm | 380 | | |
| Šírka (CX) | mm | 360 (370) | | |
| Výška | mm | 930 | | |
| Typická prevádzková hmotnosť (CX) | kg | 24,2 (26,4) | 25,2 | 23,7 (26) |

| Typ | | HD 5/15 C | HD 5/17 C | HD 5/17 C | HD 6/13 C |
|--|------------------|-------------|------------|-------------|------------|
| | | HD 5/15 CX | HD 5/17 CX | HD 5/17 CX | HD 6/13 CX |
| | | EU | EU | KAP | EU |
| Zapojenie siete | | | | | |
| Napätie | V | 230 | | 220 | 230 |
| Druh prúdu | Hz | 1~ 50 | | 1~60 | 1~ 50 |
| Pripojovací výkon | kW | 2,8 | 3,0 | 3,0 | 2,9 |
| Poistka (zotrvačná, char. C) | A | 16 | | 15 | 16 |
| Druh krytia | -- | IPX5 | | | |
| Predlžovací kábel 30 m | mm ² | 2,5 | | | |
| Pripojenie vody | | | | | |
| Prívodná teplota (max.) | °C | 60 | | | |
| Prívodné množstvo (min.) | l/min | 12 | | | 13 |
| Sacia výška z otvoreného zásobníka (20 °C) | m | 0,5 | | | |
| Prívodný tlak (max.) | MPa | 1 | | | |
| Výkonové parametre | | | | | |
| Pracovný tlak vody, so štandardnou dýzou (CX) | MPa | 15 (15) | 17 (17) | 16,5 (16,5) | 13 (13) |
| Veľkosť štandardnej dýzy | -- | 032 | 027 | 030 | 038 |
| Max. prevádzkový pretlak | MPa | 20 | | | 19 |
| Dopravované množstvo, voda | l/min | 8,3 | 8,1 | 8,0 | 9,8 |
| Nasávanie čistiaceho prostriedku | l/h | 0...25 | | | |
| Reaktívna sila ručnej striekacej pištole (max.) | N | 23,8 | 25,4 | | 26,6 |
| Zistené hodnoty podľa EN 60335-2-79 | | | | | |
| Hodnota vibrácií v ruke/ramene | m/s ² | 2,4 | | | 4,1 |
| Nebezpečnosť K | m/s ² | 0,7 | | | 0,9 |
| Hlučnosť L _{PA} (CX) | dB(A) | 72 (74) | 72 (75) | 75 | 72 (75) |
| Nebezpečnosť K _{PA} | dB(A) | 3 | | | |
| Hlučnosť L _{WA} + nebezpečnosť K _{WA} (CX) | dB(A) | 88 (90) | 88 (92) | 91 (91) | 88 (92) |
| Rozmery a hmotnosť | | | | | |
| Dĺžka | mm | 380 | | | |
| Šírka (CX) | mm | 360 (370) | | | |
| Výška | mm | 930 | | | |
| Typická prevádzková hmotnosť (CX) | kg | 25,2 (27,5) | | | |

| Typ | HD 6/13 C | | HD 6/13 C | | HD 6/13 C | | HD 6/13 C | | |
|--|------------------|-------------|------------|-----------|-----------|-----|-----------|----|--|
| | | | HD 6/13 CX | | | | | | |
| | AR | | GB | | KAP | | SA | | |
| Zapojenie siete | | | | | | | | | |
| Napätie | V | 220 | | 230...240 | | 220 | | | |
| Druh prúdu | Hz | 1~50 | | | 1~ 60 | | | | |
| Pripojovací výkon | kW | 2,9 | | | 2,9 | | 2,8 | | |
| Poistka (zotrvačná, char. C) | A | 16 | | 13 | | 15 | | 13 | |
| Druh krytia | -- | IPX5 | | | | | | | |
| Predlžovací kábel 30 m | mm ² | 2,5 | | | | | | | |
| Pripojenie vody | | | | | | | | | |
| Prívodná teplota (max.) | °C | 60 | | | | | | | |
| Prívodné množstvo (min.) | l/min | 13 | | | | | | | |
| Sacia výška z otvoreného zásobníka (20 °C) | m | 0,5 | | | | | | | |
| Prívodný tlak (max.) | MPa | 1 | | | | | | | |
| Výkonové parametre | | | | | | | | | |
| Pracovný tlak vody (so štandardnou tryskou) | MPa | 13 | | | | | 12,5 | | |
| Veľkosť štandardnej dýzy | -- | 038 | | | 042 | | 043 | | |
| Max. prevádzkový pretlak | MPa | 19 | | | 18 | | | | |
| Dopravované množstvo, voda | l/min | 9,8 | | | 10,0 | | | | |
| Nasávanie čistiaceho prostriedku | l/h | 0...25 | | | | | | | |
| Reaktívna sila ručnej striekacej pištole (max.) | N | 26,6 | | | | | | | |
| Zistené hodnoty podľa EN 60335-2-79 | | | | | | | | | |
| Hodnota vibrácií v ruke/ramene | | | | | | | | | |
| Hodnota vibrácií v ruke/ramene | m/s ² | 4,1 | | | 3,7 | | | | |
| Nebezpečnosť K | m/s ² | 0,9 | | | | | | | |
| Hlučnosť L _{PA} (CX) | dB(A) | 72 (75) | | | 73 | | | | |
| Nebezpečnosť K _{PA} | dB(A) | 3 | | | | | | | |
| Hlučnosť L _{WA} + nebezpečnosť K _{WA} (CX) | dB(A) | 88 (92) | | | 89 | | | | |
| Rozmery a hmotnosť | | | | | | | | | |
| Dĺžka | mm | 380 | | | | | | | |
| Šírka (CX) | mm | 360 (370) | | | | | | | |
| Výška | mm | 930 | | | | | | | |
| Typická prevádzková hmotnosť (CX) | kg | 25,2 (27,5) | | | 25,2 | | | | |



Prije prve uporabe Vašeg uređaja pročitajte ove originalne radne upute, postupajte prema njima i sačuvajte ih za kasniju uporabu ili za sljedećeg vlasnika.

Pregled sadržaja

| | | |
|--------------------------------------|----|---|
| Sastavni dijelovi uređaja | HR | 1 |
| Sigurnosni napuci | HR | 1 |
| Namjensko korištenje | HR | 2 |
| Sigurnosni uređaji | HR | 2 |
| Zaštita okoliša | HR | 2 |
| Prije prve uporabe | HR | 3 |
| Stavljanje u pogon | HR | 3 |
| Rukovanje | HR | 4 |
| Transport | HR | 6 |
| Skladištenje | HR | 6 |
| Njega i održavanje | HR | 6 |
| Otklanjanje smetnji | HR | 7 |
| Pribor i pričuvni dijelovi | HR | 7 |
| Jamstvo | HR | 7 |
| EU izjava o sukladnosti | HR | 8 |
| Tehnički podaci | HR | 9 |

Sastavni dijelovi uređaja

Molimo rasklopite prednju stranicu sa slikama

- 1 Mlaznica
- 2 Oznake na mlaznici
- 3 Cijev za prskanje EASY!Lock
- 4 Ručna prskalica EASY!Force
- 5 Sigurnosna blokada
- 6 Poluga okidača
- 7 Sigurnosna poluga
- 8 Visokotlačno crijevo EASY!Lock
- 9 Gumena vrpca (ne kod uređaja s bubnjem za namatanje crijeva)
- 10 Držač cijevi za prskanje sa steznikom, za transport
- 11 Sklopka uređaja
- 12 Rukohvat
- 13 Nosač cijevi za prskanje
- 14 Priključak visokog tlaka EASY!Lock
- 15 Ručka
- 16 Priključak za vodu
- 17 Crijevo za usis sredstva za pranje s filtrom i doziranjem sredstva za pranje
- 18 Mrežica
- 19 Crijevni nastavak
- 20 Natična matica

- 21 Naplatak kotača
- 22 Klizač/uspravni klizač
- 23 Dio za odlaganje rotorskih sapnica (rotorska sapnica je sadržana u isporuci samo kod izvedbe HD...Plus)
- 24 Dio za odlaganje trostrukih sapnica
- 25 Transportni držač dodatka za površinsko čišćenje
- 26 Bravica potisne ručice
- 27 Potisna ručica, dolje (uvučena)
- 28 Potisna ručica, gore (izvučena)
- 29 Dio za odlaganje crijeva
- 30 Držač kabela
- 31 Držač cijevi za prskanje bez steznika
- 32 Bubanji za namatanje crijeva
- 33 Okretna ručka

Oznaka u boji

- Komandni elementi za proces čišćenja su žuti.
- Komandni elementi za održavanje i servis su svijetlo sivi.

Sigurnosni napuci

- Prije prvog stavljanja u pogon obavezno pročitajte sigurnosne naputke br. 5.951-949.0!
- Treba se pridržavati odgovarajućih državnih zakonskih propisa za raspršivače tekućine.
- Treba se pridržavati odgovarajućih državnih zakonskih propisa o sprječavanju nesreća na radu. Raspršivači tekućina se moraju redovito podvrgavati ispitivanjima, o čijem ishodu se svaki put mora sastaviti pismeno izvješće.
- Na uređaju/priboru ne smiju se vršiti nikakve izmjene.

Stupnjevi opasnosti

△ OPASNOST

Napomena koja upućuje na neposredno prijeteću opasnost koja za posljedicu ima teške tjelesne ozljede ili smrt.

△ UPOZORENJE

Napomena koja upućuje na eventualno opasnu situaciju koja može prouzročiti teške tjelesne ozljede ili smrt.

⚠ OPREZ

Napomena koja upućuje na eventualno opasnu situaciju koja može prouzročiti lakše ozljede.

PAŽNJA

Napomena koja upućuje na eventualno opasnu situaciju koja može prouzročiti materijalnu štetu.

Simboli na aparatu



Visokotlačni mlazovi mogu pri nestručnom rukovanju biti opasni. Mlaz se ne smije usmjeravati na osobe, životinje, aktivnu električnu opremu ili na sam uređaj.

Sukladno važećim propisima uređaj nikada ne smije raditi na vodovodnoj mreži bez odvajača. Potrebno je koristiti prikladan odvajač tvrtke Kärcher ili alternativno odvajač koji je u skladu s EN 12729 tip BA.

Voda koju izdvoji odvajač nije podesna za piće.

Namjensko korištenje

Ovaj visokotlačni čistač koristite isključivo

- za čišćenje niskotlačnim mlazom i sredstvom za pranje (npr. čišćenje strojeva, vozila, zgrada, alata),
- za čišćenje visokotlačnim mlazom bez sredstva za pranje (npr. čišćenje fasada, terasa, vrtnih strojeva).

Za tvrdokorna zaprljanja preporučujemo rotorsku sapnicu (sadržana u isporuci samo kod izvedbe HD...Plus)

Kriteriji u pogledu kvalitete vode:

PAŽNJA

Samo se čista voda smije koristiti kao medij koji se stavlja pod visoki tlak. Prljavština uzrokuje prijevremeno habanje ili stvaranje naslaga u uređaju.

Ako se koristi reciklažna voda, ne smiju se prekoračiti sljedeće granične vrijednosti.

| | |
|-------------------------|---|
| pH-vrijednost | 6,5...9,5 |
| Električna vodljivost * | Vodljivost svježe vode +1200 μ S/cm |
| Taložne tvari ** | < 0,5 mg/l |

| | |
|---|--|
| Tvari koje se mogu filtrirati *** | < 50 mg/l |
| Ugljikovodici | < 20 mg/l |
| Klorid | < 300 mg/l |
| sulfat | < 240 mg/l |
| Kalcij | < 200 mg/l |
| Ukupna tvrdoća | < 28 °dH < 50 °TH < 500 ppm (mg CaCO ₃ /l) |
| Željezo | < 0,5 mg/l |
| Mangan | < 0,05 mg/l |
| Bakar | < 2 mg/l |
| aktivni klor | < 0,3 mg/l |
| Bez neprijatnih mirisa | |
| * Maksimum ukupno 2000 μ S/cm | |
| ** Probni volumen 1 l, vrijeme taloženja 30 min | |
| *** bez abrazivnih tvari | |

Sigurnosni uređaji

Sigurnosni uređaji služe za zaštitu korisnika te se stoga ne smiju stavljati van funkcije niti zaobilaziti.

Tlačna sklopka

Kada se pusti okidačka poluga ručne prskalice, tlačna sklopka isključuje pumpu i zaustavlja visokotlačni mlaz. Kada se okidačka poluga povuče, pumpa se ponovo uključuje.

Zaštita okoliša

| | |
|--|---|
| | Materijali ambalaže se mogu reciklirati. Molimo Vas da ambalažu ne odlažete u kućne otpatke, već ih predajte kao sekundarne sirovine. |
| | Stari uređaji sadrže vrijedne materijale koji se mogu reciklirati te bi ih stoga trebalo predati kao sekundarne sirovine. Baterije, ulje i slični materijali ne smiju dospjeti u okoliš. Stoga Vas molimo da stare uređaje zbrinete preko odgovarajućih sabirnih sustava. |

Električni i elektronički dijelovi često sadrže sastavne dijelove koji pri pogrešnom rukovanju ili pogrešnom zbrinjavanju mogu predstavljati potencijalnu opasnost za ljudsko zdravlje i okoliš. Ipak, ti sastavni dijelovi nužni su za propisani pogon uređaja. Uređaji označeni ovim simbolom ne smiju se odlagati u komunalni otpad.

Napomene o sastojcima (REACH)

Aktualne informacije o sastojcima možete pronaći na stranici:

www.kaercher.com/REACH

Prije prve uporabe

Montaža pribora

→ Pričvrstite naplatke kotača.

Napomena: Sustav EASY!Lock spaja komponente pomoću brzog navoja samo jednim okretom, brzo i sigurno.

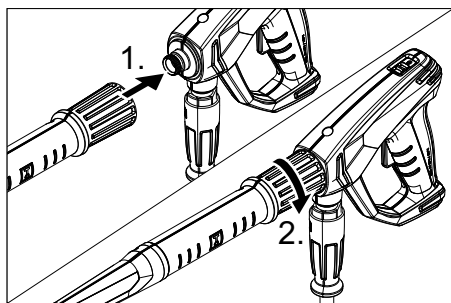

→ Montirajte mlaznicu na cijev za prskanje (oznaka na prstenu mora biti gore) i zategnite je rukom (EASY!Lock).

→ Spojite cijev za prskanje s ručnom prskalicom i ručno ih pritegnite (EASY!Lock).

→ Otpustite bravicu potisne ručice.

→ Izvucite potisnu ručicu u krajnji položaj.

Kod uređaja bez bubnja za namatanje crijeva:

→ Spojite visokotlačno crijevo s ručnom prskalicom i priključkom visokog tlaka uređaja i ručno ih pritegnite (EASY!Lock).

Kod uređaja s bubnjem za namatanje crijeva:

→ Okretnu ručku utaknite i uglavite u vratilo bubnja za namatanje crijeva.

- Prije namatanja visokotlačno crijevo raširite po svojoj duljini.
- Okretanjem ručke ravnomjerno namotajte visokotlačno crijevo na bubanj. Smjer vrtnje odaberite tako da se visokotlačno crijevo ne prelama.
- Spojite visokotlačno crijevo s ručnom prskalicom i ručno ih pritegnite (EASY!Lock).

Stavljanje u pogon

⚠ UPOZORENJE

Opasnost od ozljeda! Uređaj, pribor, dovodni vodovi i priključci moraju biti u besprije-kornom stanju. Ako stanje nije besprije-korno, uređaj se ne smije koristiti.

Električni priključak

⚠ OPASNOST

Opasnost od strujnog udara.

- Uređaj se obvezno mora priključiti na električnu mrežu preko utikača. Neodgovijni spoj s električnom mrežom nije dopušten. Utikač služi za odvajanje od električne mreže.
- Utikač i spojka primijenjenog produžnog kabela moraju biti vodonepropusni.
- Koristite produžni kabel dovoljnog poprečnog presjeka (vidi tehničke podatke) i u potpunosti ga odmotajte s bubnja.

Za priključne vrijednosti pogledajte natpisnu pločicu odnosno tehničke podatke.

- Namotajte strujni kabel i spustite ga na tlo.
- Strujni utikač utaknite u utičnicu.

Priključak za vodu

Priključivanje na dovod vode

⚠ UPOZORENJE

Vodite računa o propisima vodoopskrbnog poduzeća.

Sukladno važećim propisima uređaj nikada ne smije raditi na vodovodnoj mreži bez odvajača. Potrebno je koristiti prikladni odvajač tvrtke Kärcher ili alternativno odvajač koji je u skladu s EN 12729 tip BA.
Voda koju izdvoji odvajač nije podesna za piće.



⚠ OPREZ

Odvajač uvijek treba priključiti na dovod vode, a ne izravno na uređaj.

Za priključne vrijednosti pogledajte tehničke podatke.

- ➔ Priključite dovodno crijevo (minimalne duljine 7,5 m, minimalnog presjeka 1/2") na priključak stroja za vodu i dotok vode (npr. na pipu).

Napomena:

Dovodno crijevo nije sadržano u isporuci.

- ➔ Otvorite dovod vode.

Usisavanje vode iz otvorenih posuda

- ➔ Navijte usisno crijevo s filtrom (kataloški br. 4.440-238.0) na priključak za vodu.
- ➔ Odzračivanje uređaja:
Odvijte mlaznicu sa cijevi za prskanje. Pustite uređaj da radi sve dok voda ne počne izlaziti bez mjehurića. Po potrebi ostavite uređaj da radi 10 s pa isključite sklopku uređaja. Postupak ponovite više puta.
- ➔ Stroj nakon toga isključite te ponovo navijte mlaznicu.

Rukovanje

⚠ OPASNOST

Opasnost od eksplozije!

Nemojte rasprskavati zapaljive tekućine. Prilikom primjene stroja u opasnim područjima (npr. benzinske postaje) treba se pridržavati odgovarajućih sigurnosnih propisa. Opasnost od ozljeda! Prilikom radova držite ručnu prskalicu i cijev za prskanje objema rukama.

Opasnost od ozljeda! Okidačka poluga i sigurnosna poluga tijekom rada ne smiju biti uklještena.

Opasnost od ozljeda! Ako je sigurnosna poluga oštećena, obratite se servisnoj službi.

Opasnost od ozljeda visokotlačnim vodenim mlazom. Prije svih radova na uređaju sigurnosnu blokadu na ručnoj prskalici pogurnite prema naprijed.

⚠ OPREZ

Motore čistite samo na mjestima s odgovarajućim separatorima ulja (zaštita okoliša).

Otvaranje/zatvaranje ručne prskalice

- ➔ Otvaranje ručne prskalice: pritisnite sigurnosnu polugu i okidačku polugu.
- ➔ Zatvaranje ručne prskalice: otpustite sigurnosnu polugu i okidačku polugu.

Rad s visokim tlakom

Uređaj može raditi postavljen uspravno ili položeno.



Napomena:

Ovaj je uređaj opremljen tlačnom sklopkom. Motor se pokreće samo kada je ručna prskalica otvorena.

- ➔ Uređaj s bubnjem crijeva:
Visokotlačno crijevo u potpunosti odmotajte s bubnja.
- ➔ Sklopku uređaja prebacite na "I".
- ➔ Deaktivirajte osiguranje ručne prskalice tako da sigurnosnu blokadu gurnete prema natrag.
- ➔ Otvorite ručnu prskalicu.

Biranje vrste mlaza

- ➔ Zatvorite ručnu prskalicu.
- ➔ Kućište mlaznice okrećite u krug sve dok se željeni simbol ne poklopi s oznakom:

| | |
|---|--|
|  | Visokotlačni okrugli mlaz (0°) za posebno tvrdokornu nečistoću |
|  | Niskotlačni plosnati mlaz (CHEM) za rad sa sredstvom za pranje ili čišćenje pod nižim tlakom |
|  | Visokotlačni plosnati mlaz (25°) za nečistoću raspodijeljenu po većoj površini |

Rad sa sredstvom za pranje

⚠ UPOZORENJE

Neprikladna sredstva za pranje mogu oštetiti stroj i predmet koji se čisti. Koristite samo sredstva za pranje koje je odobrio Kärcher. Obratite pažnju na preporuke za doziranje i ostale naputke koji su priloženi sredstvima za pranje. Radi očuvanja okoliša sredstva za pranje valja koristiti štedljivo.

Obratite pažnju na sigurnosne napomene na sredstvima za pranje.

Kärcherova sredstva za pranje jamče neometani rad. Molimo Vas da se posavjetujete sa stručnjacima ili zatražite naš katalog ili informacijske prospekte naših sredstava za pranje.

- Izvucite crijevo za usis deterđenta.
- Količinu usisane otopine sredstva za pranje namjestite na filtru sredstva za pranje.
- Crijevo za usis sredstva za pranje stavite u spremnik sa sredstvom za pranje.
- Podesite mlaznicu na "CHEM".

Preporučena metoda čišćenja

- Sredstvo za pranje štedljivo poprskajte po suhoj površini i pustite ga da djeluje (a da se ne osuši).
- Odvojenu prljavštinu isperite visokotlačnim mlazom.
- Nakon rada namjestite maksimalnu količinu usisavanja na filtru sredstva za pranje.
- Pokrenite uređaj i ispirajte u trajanju od jedne minute.

Prekid rada

- Zatvorite ručnu prskalicu. Uređaj se isključuje.
- Osigurajte ručnu prskalicu tako da sigurnosnu blokadu gurnete prema naprijed.

Napomena:

Kada se uređaj isključi, tlak vode opada za oko 70%. Time se smanjuje pokretačka snaga ručne prskalice i produljuje vijek trajanja uređaja.

Nakon prekida:

- Deaktivirajte osiguranje ručne prskalice tako da sigurnosnu blokadu gurnete prema natrag.
- Otvorite ručnu prskalicu. Uređaj se ponovo uključuje.

Isključivanje uređaja

- Zatvorite dovod vode.
- Otvorite ručnu prskalicu.
- Uključite pumpu pomoću sklopke uređaja i ostavite je da radi 5 - 10 sekundi.

- Zatvorite ručnu prskalicu.
- Sklopku uređaja prebacite na "0/OFF".
- Suhim rukama izvucite utikač iz utičnice.
- Uklonite priključak za vodu.
- Pritiskajte ručnu prskalicu sve dok se uređaj u potpunosti ne rastlači.
- Osigurajte ručnu prskalicu tako da sigurnosnu blokadu gurnete prema naprijed.

Čuvanje uređaja

- Cijev za prskanje i ručnu prskalicu postavite u nosač i uglavite u držaču.
- Omotajte priključni kabel o pripadajući držač.
- Namotano visokotlačno crijevo objesite preko dijela za odlaganje i osigurajte gumenom vrpcom.
ili
Visokotlačno crijevo namotajte na bubanj. Okrenite rukohvat ručke prema dolje.
- Utikač pričvrstite montiranim uskočnim zatvaračem.
- Pritisnite bravicu potisne ručice pa gurnite ručicu.

Zaštita od smrzavanja

PAŽNJA

Mraz će uništiti uređaj iz kojeg nije u potpunosti ispuštena voda.

Uređaj treba čuvati na mjestu zaštićenom od mraza.

Ukoliko skladištenje na mjestu

zaštićenom od mraza nije moguće:

- Ispuštanje vode.
- Kroz stroj upumpajte uobičajeno sredstvo protiv smrzavanja (antifriz).

Napomena:

Koristite uobičajeni antifriz za automobile na bazi glikola.

Pridržavajte se propisa za rukovanje proizvođača antifrizu.

- Pustite da stroj radi najviše 1 minutu dok se pumpa i vodovi ne isprazne.

Transport

⚠ OPREZ

Opasnost od ozljeda i oštećenja! Prilikom transporta pazite na težinu uređaja.

PAŽNJA

Tijekom transporta zaštitite okidačku polugu od oštećenja.

- ➔ Za transport na dulje relacije uređaj možete vući za sobom držeći ga za potisnu ručicu.
- ➔ Uređaj nosite držeći ga za rukohvate.
- ➔ Kako biste se popeli uz stubište, podižite uređaj stepenik po stepenik. Klizači štite kućište od oštećenja.
- ➔ Prilikom transporta vozilima osigurajte uređaj od klizanja i naginjanja sukladno odgovarajućim mjerodavnim propisima.

Transportni držač dodatka za površinsko čišćenje

- ➔ Utaknite priključni nastavak dodatka za površinsko čišćenje na trn visokotlačnog čistača.
- ➔ Zavijte slijepu maticu za oko 1 okretaj.

Prijevoz pomoću kрана

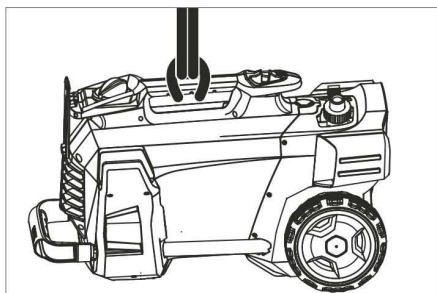

- ➔ Mehanizam za podizanje pričvrstite na rukohvat uređaja.

Sigurnosni napuci vezani za transport kranom

⚠ OPASNOST

Opasnost od ozljeda u slučaju pada uređaja.

- Imajte u vidu lokalne propise o sprječavanju nesreća te sigurnosne naputke.
- Prije svakog prijevoza kranom provjerite postoje li oštećenja na rukohvatu.
- Prije svakog prijevoza kranom provjerite postoje li oštećenja na dizalici.

- Uređaj podižite isključivo držeći ga za rukohvat.
- Ne koristite lance za pričvršćivanje tereta.
- Osigurajte mehanizam za podizanje od nehotečajnog otkačivanja tereta.
- Prije prijevoza kranom uklonite cijev za prskanje s ručnom prskalicom, mlaznice, dodatak za površinsko čišćenje kao i neučvršćene predmete.
- Tijekom podizanja nemojte na uređaju prevoziti nikakve predmete.
- Uređaj smiju prevoziti pomoću kрана samo osobe koje su upućene u rukovanje kranom.
- Nemojte stajati ispod tereta.
- Pobrinite se da se nitko ne nalazi u području opasnosti kрана.
- Nikada ne ostavljajte uređaj na kranu bez nadzora.

Skladištenje

⚠ OPREZ

Opasnost od ozljeda i oštećenja! Pri skladištenju imajte u vidu težinu uređaja.

Ovaj se uređaj smije skladištiti samo u zatvorenim prostorijama.

Njega i održavanje

⚠ OPASNOST

Postoji opasnost od ozljeda uslijed nehotečajnog pokretanja uređaja i strujnog udara.

Uređaj prije svih radova na njemu isključite i izvucite strujni utikač iz utičnice.

Sigurnosno ispitivanje / Ugovor o servisiranju

S Vašim prodavačem možete dogovoriti provođenje redovitog sigurnosnog ispitivanja ili sklopiti ugovor o održavanju. Molimo Vas da se o tome posavjetujete.

Prije svake primjene

- ➔ Provjerite je li priključni kabel oštećen (opasnost od strujnog udara), a ako jeste odmah ga dajte na zamjenu ovlaštenoj servisnoj službi/električaru.
- ➔ Provjerite je li visokotlačno crijevo oštećeno (opasnost od pucanja). Bez odlaganja zamijenite oštećeno visokotlačno crijevo.

- Provjerite zabrtvljenost uređaja (pumpe). Dopuštene su 3 kapi vode u minuti, koje mogu kapati na donjoj strani uređaja. Ukoliko uređaj mnogo propušta, obratite se servisnoj službi.

Tjedno

- Očistite mrežicu u priključku za vodu.
- Očistite filter na crijevu za usis sredstva za pranje.

Svakih 500 sati rada, najmanje jednom godišnje

- Prepustite servisnoj službi uređaj radi servisiranja.

Čišćenje mrežice u priključku za vodu

- Odvijte slijepu maticu.
- Izvucite crijevni nastavak s mrežicom.
- Izvana očistite i isperite mrežicu.

Napomena:

Šesterokut crijevnog nastavka usmjerite ka priključku u uređaju.

- Postavite crijevni nastavak s mrežicom i pritegnite slijepu maticu.

Otklanjanje smetnji

⚠ OPASNOST

Postoji opasnost od ozljeda uslijed nehotičnog pokretanja uređaja i strujnog udara.

- Uređaj prije svih radova na njemu isključite i izvucite strujni utikač iz utičnice.
- Električne dijelove smije ispitivati i popravljati samo ovlaštena servisna služba.
- U slučaju pojave smetnji koje nisu navedene u ovom odlomku, kod dvojbi i izričitih instrukcija obratite se ovlaštenoj servisnoj službi.

Stroj ne radi

- Provjerite oštećenost priključnog kabela.
- Provjerite napon električne mreže.
- Ako je uređaj pregrijan: Sklopku uređaja prebacite na "0". Ostavite uređaj da se ohladi u trajanju od najmanje 15 minuta. Sklopku uređaja prebacite na "1".
- U slučaju električnog kvara obratite se servisnoj službi.

U uređaju se ne uspostavlja tlak

- Podesite mlaznicu na "Visoki tlak".
- Odzračite uređaj (vidi "Stavljanje u pogon").
- Očistite mrežicu u priključku za vodu.
- Provjerite dotočnu količinu vode (pogledajte tehničke podatke).
- Očistite mlaznicu.
- Zamijenite mlaznicu.
- Po potrebi se obratite servisnoj službi.

Pumpa propušta

Dopuštene su 3 kapi vode u minuti, koje mogu kapati na donjoj strani uređaja.

- Ukoliko stroj mnogo propušta, predajte ga servisnoj službi na ispitivanje.

Pumpa lupa

- Provjerite propusnost usisnih vodova za vodu i sredstvo za pranje.
- Namjestite minimalnu količinu usisavanja na filtru sredstva za pranje.
- Odzračite uređaj (vidi "Stavljanje u pogon").
- Po potrebi se obratite servisnoj službi.

Sredstvo za pranje se ne usisava

- Podesite mlaznicu na "CHEM".
- Povećajte količinu za usisavanje na filtru sredstva za pranje.
- Provjerite/očistite crijevo za usis sredstva za pranje s filtrom.
- Po potrebi se obratite servisnoj službi.

Pribor i pričuvni dijelovi

Upotrebljavajte samo originalni pribor i originalne rezervne dijelove, oni jamče za siguran rad uređaja bez smetnji.

Informacije o priboru i rezervnim dijelovima možete pronaći na www.kaercher.com.

Jamstvo

U svakoj zemlji važe jamstveni uvjeti koje je izdala naša nadležna organizacija za distribuciju. Eventualne smetnje na stroju za vrijeme trajanja jamstva uklanjamo besplatno ukoliko je uzrok greška u materijalu ili proizvodnji. U slučaju koji podliježe garanciji obratite se, uz prilaganje potvrde o kupnji, Vašem prodavaču ili najbližoj ovlaštenoj servisnoj službi.

EU izjava o sukladnosti

Izjavljujemo da navedeni uređaj u svojoj zamisli i konstrukciji te kod nas korištenoj izvedbi odgovara osnovnim sigurnosnim i zdravstvenim zahtjevima u skladu s niže navedenim direktivama Europske Zajednice. Ova izjava gubi valjanost u slučaju izmjene stroja koja nisu ugovorene s nama.

Proizvod: Visokotlačni čistač

Tip: 1.520-xxx

Odgovarajuće smjernice EU:

2006/42/EZ (+2009/127/EZ)

2014/30/EU

2000/14/EZ

Primijenjene usklađene norme:

EN 60335-1

EN 60335-2-79

EN 55014-1: 2006+A1: 2009+A2: 2011

EN 55014-2: 2015

EN 62233: 2008

EN 61000-3-2: 2014

EN 61000-3-3: 2008

HD 5/12 C, HD 5/12 CX, HD 513 C, HD 5/13 CX

EN 61000-3-11: 2000

HD 5/15 C, HD 5/15 CX, HD 5/17 C, HD 5/17 CX, HD 6/13 C, HD 6/13 CX

Primijenjeni postupak ocjenjivanja suglasja:

2000/14/EZ: privitak V

Razina jačine zvuka dB(A)

HD 5/12 C, HD 5/13 C, HD 5/15 C, HD 5/17 C, HD 6/13 C

Izmjerena: 86

Zajamčena: 88

HD 5/12 CX, HD 5/13 CX, HD 5/17 CX, HD 6/13 CX

Izmjerena: 89

Zajamčena: 92

HD 5/15 CX

Izmjerena: 87

Zajamčena: 90

Potpisnici rade po nalogu i s ovlaštenjem posloводства.

H. Jenner
Chief Executive Officer

S. Reiser
Head of Approbation

Opunomoćeni za izradu dokumentacije:
S. Reiser

Alfred Kärcher GmbH & Co. KG
Alfred-Kärcher-Str. 28 - 40
71364 Winnenden (Germany)
Tel.: +49 7195 14-0
Faks: +49 7195 14-2212

Winnenden, 2017/03/01

Tehnički podaci

| Tip | HD 5/11 C | HD 5/12 C | HD 5/12 C | HD 5/12 C | |
|---|------------------|------------|------------|------------|------|
| | | HD 5/12 CX | HD 5/12 CX | HD 5/12 CX | |
| | AU | EU | GB | CH | |
| Priključak na električnu mrežu | | | | | |
| Napon | V | 240 | 230 | 230...240 | 230 |
| Vrsta struje | Hz | 1~ 50 | | | |
| Priključna snaga | kW | 2,1 | 2,5 | 2,5 | 2,2 |
| Osigurač (inertni, karakt. C) | A | 10 | 16 | 13 | 10 |
| Zaštita | -- | IPX5 | | | |
| Produžni kabel 30 m | mm ² | 2,5 | | | |
| Priključak za vodu | | | | | |
| Dovodna temperatura (maks.) | °C | 60 | | | |
| Dovodni protok (min.) | l/min | 12 | | | |
| Visina usisavanja iz otvorenih posuda (20°C) | m | 0,5 | | | |
| Dovodni tlak (maks.) | MPa | 1 | | | |
| Podaci o snazi | | | | | |
| Radni tlak vod (sa standardnom mlaznicom) | MPa | 11 | 12 | 12 | 11,5 |
| Veličina mlaznice za standardnu mlaznicu | -- | 038 | 035 | 035 | 038 |
| Maks. radni pretlak | MPa | 17,1 | 17,5 | 17,5 | 17,1 |
| Protok vode | l/min | 8,3 | | | |
| Usisavanje sredstva za pranje | l/h | 0...25 | | | |
| Povratna udarna sila ručne prskalnice (maks.) | N | 21,3 | | | |
| Utvrđene vrijednosti prema EN 60335-2-79 | | | | | |
| Vrijednost vibracije na ruci | m/s ² | 3,6 | | | |
| Nepouzdanost K | m/s ² | 0,9 | | | |
| Razina zvučnog tlaka L _{pA} (CX) | dB(A) | 72 (75) | | | |
| Nepouzdanost K _{pA} | dB(A) | 3 | | | |
| Razina zvučne snage L _{WA} + nepouzdanost K _{WA} (CX) | dB(A) | 88 (92) | | | |
| Dimenzije i težine | | | | | |
| Duljina | mm | 380 | | | |
| Širina (CX) | mm | 360 (370) | | | |
| Visina | mm | 930 | | | |
| Tipična radna težina (CX) | kg | 24,2 | 23,7 (26) | | |

| Tip | | HD 5/12 C | HD 5/12 C | HD 5/12 C | HD 5/13 C |
|---|------------------|-------------|-----------|-----------|------------|
| | | HD 5/12 CX | | | HD 5/13 CX |
| | | AU | KAP | SA | EU |
| Priključak na električnu mrežu | | | | | |
| Napon | V | 240 | | 220 | 230 |
| Vrsta struje | Hz | 1~ 50 | | 1~60 | 1~50 |
| Priključna snaga | kW | 2,2 | | 2,4 | 2,6 |
| Osigurač (inertni, karakt. C) | A | 10 | 15 | 13 | 16 |
| Zaštita | -- | IPX5 | | | |
| Produžni kabel 30 m | mm ² | 2,5 | | | |
| Priključak za vodu | | | | | |
| Dovodna temperatura (maks.) | °C | 60 | | | |
| Dovodni protok (min.) | l/min | 12 | | | |
| Visina usisavanja iz otvorenih posuda (20°C) | m | 0,5 | | | |
| Dovodni tlak (maks.) | MPa | 1 | | | |
| Podaci o snazi | | | | | |
| Radni tlak vod (sa standardnom mlaznicom) | MPa | 11,5 | | 12 | 13 |
| Veličina mlaznice za standardnu mlaznicu | -- | 038 | | 036 | 034 |
| Maks. radni pretlak | MPa | 17,1 | | 18 | 17,5 |
| Protok vode | l/min | 8,3 | | | |
| Usisavanje sredstva za pranje | l/h | 0...25 | | | |
| Povratna udarna sila ručne prskalice (maks.) | N | 21,3 | | | 22,2 |
| Utvrđene vrijednosti prema EN 60335-2-79 | | | | | |
| Vrijednost vibracije na ruci | m/s ² | 3,6 | | 4,2 | 3,6 |
| Nepouzdanost K | m/s ² | 0,9 | | | |
| Razina zvučnog tlaka L _{pA} (CX) | dB(A) | 72 (75) | | 74 | 72 (75) |
| Nepouzdanost K _{pA} | dB(A) | 3 | | | |
| Razina zvučne snage L _{WA} + nepouzdanost K _{WA} (CX) | dB(A) | 88 (92) | | 90 | 88 (92) |
| Dimenzije i težine | | | | | |
| Duljina | mm | 380 | | | |
| Širina (CX) | mm | 360 (370) | | | |
| Visina | mm | 930 | | | |
| Tipična radna težina (CX) | kg | 24,2 (26,4) | | 25,2 | 23,7 (26) |

| Tip | HD 5/15 C | HD 5/17 C | HD 5/17 C | HD 6/13 C | |
|---|------------------|-------------|------------|-------------|---------|
| | HD 5/15 CX | HD 5/17 CX | HD 5/17 CX | HD 6/13 CX | |
| | EU | EU | KAP | EU | |
| Priključak na električnu mrežu | | | | | |
| Napon | V | 230 | | 230 | |
| Vrsta struje | Hz | 1~ 50 | | 1~ 50 | |
| Priključna snaga | kW | 2,8 | 3,0 | 2,9 | |
| Osigurač (inertni, karakt. C) | A | 16 | | 16 | |
| Zaštita | -- | IPX5 | | | |
| Produžni kabel 30 m | mm ² | 2,5 | | | |
| Priključak za vodu | | | | | |
| Dovodna temperatura (maks.) | °C | 60 | | | |
| Dovodni protok (min.) | l/min | 12 | | 13 | |
| Visina usisavanja iz otvorenih posuda (20°C) | m | 0,5 | | | |
| Dovodni tlak (maks.) | MPa | 1 | | | |
| Podaci o snazi | | | | | |
| Radni tlak vode, sa standardnom mlaznicom (CX) | MPa | 15 (15) | 17 (17) | 16,5 (16,5) | 13 (13) |
| Veličina mlaznice za standardnu mlaznicu | -- | 032 | 027 | 030 | 038 |
| Maks. radni pretlak | MPa | 20 | | 19 | |
| Protok vode | l/min | 8,3 | 8,1 | 8,0 | 9,8 |
| Usisavanje sredstva za pranje | l/h | 0...25 | | | |
| Povratna udarna sila ručne prskalice (maks.) | N | 23,8 | 25,4 | | 26,6 |
| Utvrđene vrijednosti prema EN 60335-2-79 | | | | | |
| Vrijednost vibracije na ruci | m/s ² | 2,4 | | 4,1 | |
| Nepouzdanost K | m/s ² | 0,7 | | 0,9 | |
| Razina zvučnog tlaka L _{pA} (CX) | dB(A) | 72 (74) | 72 (75) | 75 | 72 (75) |
| Nepouzdanost K _{pA} | dB(A) | 3 | | | |
| Razina zvučne snage L _{WA} + nepouzdanost K _{WA} (CX) | dB(A) | 88 (90) | 88 (92) | 91 (91) | 88 (92) |
| Dimenzije i težine | | | | | |
| Duljina | mm | 380 | | | |
| Širina (CX) | mm | 360 (370) | | | |
| Visina | mm | 930 | | | |
| Tipična radna težina (CX) | kg | 25,2 (27,5) | | | |

| Tip | HD 6/13 C | HD 6/13 C | HD 6/13 C | HD 6/13 C |
|---|------------------|-------------|-----------|------------|
| | | HD 6/13 CX | | |
| | AR | GB | KAP | SA |
| Priključak na električnu mrežu | | | | |
| Napon | V | 220 | 230...240 | 220 |
| Vrsta struje | Hz | 1~50 | | 1~ 60 |
| Priključna snaga | kW | 2,9 | | 2,9 2,8 |
| Osigurač (inertni, karakt. C) | A | 16 | 13 | 15 13 |
| Zaštita | -- | IPX5 | | |
| Produžni kabel 30 m | mm ² | 2,5 | | |
| Priključak za vodu | | | | |
| Dovodna temperatura (maks.) | °C | 60 | | |
| Dovodni protok (min.) | l/min | 13 | | |
| Visina usisavanja iz otvorenih posuda (20°C) | m | 0,5 | | |
| Dovodni tlak (maks.) | MPa | 1 | | |
| Podaci o snazi | | | | |
| Radni tlak vod (sa standardnom mlaznicom) | MPa | 13 | | 12,5 |
| Veličina mlaznice za standardnu mlaznicu | -- | 038 | 042 | 043 |
| Maks. radni pretlak | MPa | 19 | 18 | |
| Protok vode | l/min | 9,8 | 10,0 | |
| Usisavanje sredstva za pranje | l/h | 0...25 | | |
| Povratna udarna sila ručne prskalice (maks.) | N | 26,6 | | |
| Utvrđene vrijednosti prema EN 60335-2-79 | | | | |
| Vrijednost vibracije na ruci | | | | |
| Vrijednost vibracije na ruci | m/s ² | 4,1 | 3,7 | |
| Nepouzdanost K | m/s ² | 0,9 | | |
| Razina zvučnog tlaka L _{pA} (CX) | dB(A) | 72 (75) | 73 | |
| Nepouzdanost K _{pA} | dB(A) | 3 | | |
| Razina zvučne snage L _{WA} + nepouzdanost K _{WA} (CX) | dB(A) | 88 (92) | 89 | |
| Dimenzije i težine | | | | |
| Duljina | mm | 380 | | |
| Širina (CX) | mm | 360 (370) | | |
| Visina | mm | 930 | | |
| Tipična radna težina (CX) | kg | 25,2 (27,5) | 25,2 | |



Pre prve upotrebe Vašeg uređaja pročitajte ove originalno uputstvo za rad, postupajte prema njemu i sačuvajte ga za kasniju upotrebu ili za sledećeg vlasnika.

Pregled sadržaja

| | | |
|---|----|---|
| Sastavni delovi uređaja | SR | 1 |
| Sigurnosne napomene | SR | 1 |
| Namensko korišćenje | SR | 2 |
| Sigurnosni elementi | SR | 2 |
| Zaštita životne sredine | SR | 2 |
| Pre upotrebe | SR | 3 |
| Stavljanje u pogon | SR | 3 |
| Rukovanje | SR | 4 |
| Transport | SR | 6 |
| Skladištenje | SR | 6 |
| Nega i održavanje | SR | 6 |
| Otklanjanje smetnji | SR | 7 |
| Pribor i rezervni delovi | SR | 8 |
| Garancija | SR | 8 |
| Izjava o usklađenosti sa propisima EU | SR | 8 |
| Tehnički podaci | SR | 9 |

Sastavni delovi uređaja

Molimo rasklopite prednju stranu sa slikama

- 1 Brizgaljka
- 2 Oznake na mlaznici
- 3 Cev za prskanje EASY!Lock
- 4 Ručna prskalica EASY!Force
- 5 Sigurnosni zaustavljač
- 6 Okidač
- 7 Sigurnosna poluga
- 8 Visokopritisno crevo EASY!Lock
- 9 Gumena traka (ne kod uređaja sa dobošem za namotavanje creva)
- 10 Držač cevi za prskanje sa steznikom, za transport
- 11 Prekidač uređaja
- 12 Ručka za nošenje
- 13 Nosač cevi za prskanje
- 14 Priključak visokog pritiska EASY!Lock
- 15 Ručka
- 16 Priključak za vodu
- 17 Crevo za usisavanje deterdženta sa filterom i doziranjem deterdženta
- 18 Mrežica

- 19 Nastavak creva
- 20 Slepa matica
- 21 Felna
- 22 Klizač/uspravni klizač
- 23 Deo za odlaganje rotorskih mlaznica (rotorska mlaznica je sadržana u isporuci samo kod varijante HD...Plus)
- 24 Deo za odlaganje trostrukih mlaznica
- 25 Transportni nosač za dodatak za površinsko čišćenje
- 26 Bravica potisne ručke
- 27 Potisna ručka, dole (uvučena)
- 28 Potisna ručka, gore (izvučena)
- 29 Deo za odlaganje creva
- 30 Držač kabla
- 31 Držač cevi za prskanje bez steznika
- 32 Bubanjanje za namotavanje creva
- 33 Obrtna ručka

Oznaka u boji

- Komandni elementi za proces čišćenja su žuti.
- Komandni elementi za održavanje i servis su svetlo sivi.

Sigurnosne napomene

- Pre prvog stavljanja u pogon obavezno pročitajte sigurnosne napomene br. 5.951-949.0!
- Treba se pridržavati odgovarajućih državnih zakonskih propisa za raspršivače tečnosti.
- Treba se pridržavati odgovarajućih državnih zakonskih propisa o zaštiti na radu. Raspršivači tečnosti moraju redovno da se proveravaju, a o rezultatima tih provera se svaki put mora sastaviti pismeni izveštaj.
- Na uređaju/priboru ne smeju da se vrše nikakve izmene.

Stepeni opasnosti

⚠ OPASNOST

Napomena koja ukazuje na neposredno preteću opasnost koja dovodi do teških telesnih povreda ili smrti.

⚠ UPOZORENJE

Napomena koja ukazuje na eventualno opasnu situaciju koja može dovesti do teških telesnih povreda ili smrti.

⚠ OPREZ

Napomena koja ukazuje na eventualno opasnu situaciju, koja može izazvati lakše telesne povrede.

PAŽNJA

Napomena koja ukazuje na eventualno opasnu situaciju koja može izazvati materijalne štete.

Simboli na aparatu



Mlazevi pod visokim pritiskom mogu pri nestručnom rukovanju biti opasni. Mlaz ne sme da se usmerava na ljude, životinje, aktivnu električnu opremu ili na sam uređaj.

Prema važećim propisima uređaj nikada ne sme da radi na vodovodnoj mreži bez separatora.

Treba da se koristi podesan separator proizvođača Kärcher ili alternativno separator koji je u skladu sa EN 12729 tip BA.

Voda koju izdvoji odvajач nije za piće.



Namensko korišćenje

Ovaj visokopritisni uređaj za čišćenje koristite isključivo

- za čišćenje mlazom niskog pritiska i deterdžentom (npr. čišćenje mašina, vozila, zgrada, alata),
- za čišćenje mlazom visokog pritiska bez deterdženta (npr. čišćenje fasada, terasa, baštenskih mašina).

Za tvrdokornu nečistoću preporučujemo korišćenje rotorske mlaznice (sadržana je u isporuci samo kod varijante HD...Plus)

Zahtevi za kvalitet vode:

PAŽNJA

Kao medijum koji se stavlja pod visok pritisak sme da se koristi samo čista voda. Prljavština dovodi do prevremenog habanja ili stvaranja naslaga u uređaju. Ako se koristi reciklažna voda, ne smeju da se prekorače sledeće granične vrednosti.

| | |
|---|--|
| pH-vrednost | 6,5...9,5 |
| Električna provodnost * | Provodnost sveže vode +1200 µS/cm |
| Taložne materije ** | < 0,5 mg/l |
| Materije koje se mogu filtrirati *** | < 50 mg/l |
| Ugljovodonici | < 20 mg/l |
| Hlorid | < 300 mg/l |
| sulfat | < 240 mg/l |
| Kalcijum | < 200 mg/l |
| Ukupna tvrdoća | < 28 °dH < 50 °TH < 500 ppm (mg CaCO ₃ /l) |
| Gvožđe | < 0,5 mg/l |
| Mangan | < 0,05 mg/l |
| Bakar | < 2 mg/l |
| aktivni hlor | < 0,3 mg/l |
| Bez neprijatnih mirisa | |
| * Maksimum ukupno 2000 µS/cm | |
| ** Probna zapremina 1 l, vreme taloženja 30 min | |
| *** bez abrazivnih materija | |

Sigurnosni elementi

Sigurnosni elementi služe za zaštitu korisnika pa se iz tog razloga ne smeju stavljati van funkcije niti zaobilaziti.

Prekidač za pritisak

Ako se okidačka poluga na ručnoj prskalici pusti, presostat isključuje pumpu, a mlaz visokog pritiska se zaustavlja. Ako se okidačka poluga povuče, pumpa se ponovo uključuje.

Zaštita životne sredine



Ambalaža se može ponovo preraditi. Molimo Vas da ambalažu ne bacate u kućne otpatke nego da je dostavite na odgovarajuća mesta za ponovnu preradu.

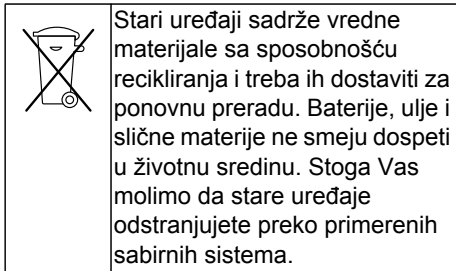

Električni i elektronski uređaji sadrže često sastavne delove koji, u slučaju nepravilnog rukovanja ili nepravilnog odlaganja u otpad, mogu da predstavljaju potencijalnu opasnost za zdravlje ljudi i okolinu. Ipak, ovi sastavni delovi su neophodni za pravilan rad uređaja. Uređaji koji su označeni ovim simbolom ne smeju da se odlažu u kućni otpad.

Napomene o sastojcima (REACH)

Aktuelne informacije o sastojcima možete pronaći na stranici:

www.kaercher.com/REACH

Pre upotrebe

Montaža pribora

→ Pričvrstite felne.

Napomena: Sistem EASY!Lock povezuje komponente brzo i sigurno pomoću brzog navojnog spoja sa samo jednim okretajem.

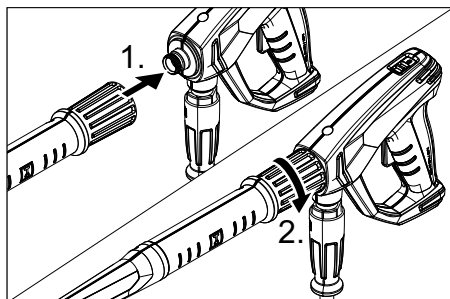

→ Montirati mlaznicu na cev za prskanje (oznaka na prstenu gore) i pritegnuti rukom (EASY!Lock).

→ Povezati cev za prskanje sa ručnom prskalicom i pritegnuti rukom (EASY!Lock).

→ Otpustite bravicu potisne ručke.

→ Izvucite potisnu ručku u krajnji položaj.

Kod uređaja bez doboša za namotavanje creva:

→ Visokopritisno crevo povezati sa ručnom prskalicom i priključkom visokog pritiska uređaja i pritegnuti rukom (EASY!Lock).

Kod uređaja sa dobošem za namotavanje creva:

→ Obrtnu ručku utaknite i uglavite u vratilo doboša za namotavanje creva.

→ Crevo visokog pritiska pre namotavanja postavite ispruženo.

→ Okretanjem ručke ravnomerno namotajte crevo visokog pritiska na doboš. Smer obrtanja izaberite tako da se crevo visokog pritiska ne prelama.

→ Visokopritisno crevo povezati sa ručnom prskalicom i pritegnuti rukom (EASY!Lock).

Stavljanje u pogon

⚠ UPOZORENJE

Opasnost od povreda! Uređaj, pribor, dovodi i priključci moraju da budu u besprekornom stanju. Ako stanje nije besprekorno, uređaj ne sme da se koristi.

Električni priključak

⚠ OPASNOST

Opasnost od strujnog udara.

- *Uređaj se obavezno mora priključiti na električnu mrežu preko utikača. Neodvojivi spoj sa električnom mrežom nije dozvoljen. Utikač služi za odvajanje od električne mreže.*
- *Utikač i spojnica primenjenog produžnog kabl moraju biti vodonepropusni.*
- *Koristite produžni kabl dovoljnog poprečnog preseka (vidi tehničke podatke) i u potpunosti ga odmotajte sa doboša.*

Za priključne vrednosti pogledajte natpisnu pločicu odnosno tehničke podatke.

→ Namotajte strujni kabl pa ga spustite na tlo.

→ Strujni utikač utaknite u utičnicu.

Priključak za vodu

Priključivanje na dovod vode

⚠ **UPOZORENJE**

Pridržavajte se propisa vodovodnog preduzeća.

Prema važećim propisima uređaj nikada ne sme da radi na vodovodnoj mreži bez separatora. Treba da se koristi podesan separator proizvođača Kärcher ili alternativno separator koji je u skladu sa EN 12729 tip BA.

Voda koju izdvoji odvajач nije za piće.

⚠ **OPREZ**

Separator uvek treba priključiti na dovod vode, a ni u kom slučaju direktno na uređaj. Za priključne vrednosti pogledajte tehničke podatke.

→ Priključite dovodno crevo (minimalne dužine 7,5 m, minimalnog preseka 1/2") na priključak uređaja za vodu i dovod vode (npr. na slavinu).

Napomena:

Dovodno crevo nije sadržano u isporuci.

→ Otvorite dovod vode.

Usisavanje vode iz otvorenih posuda

→ Navijte usisno crevo sa filterom (kataloški br. 4.440-238.0) na priključak za vodu.

→ Ispuštanje vazduha iz uređaja: Odvijte mlaznicu sa cevi za prskanje. Pustite uređaj da radi sve dok voda ne počne da ističe bez mehurića. Po potrebi ostavite uređaj da radi 10 s pa potom isključite prekidač uređaja. Postupak ponovite više puta.

→ Uređaj nakon toga isključite pa ponovo navijte mlaznicu.

Rukovanje

⚠ **OPASNOST**

Opasnost od eksplozije!

Nemojte rasprskavati zapaljive tečnosti.

Prilikom upotrebe uređaja u opasnim područjima (npr. na benzinskim pumpama) treba se pridržavati odgovarajućih sigurnosnih propisa.

Opasnost od povreda! Prilikom radova držati ručnu prskalicu i cev za prskanje sa obe ruke.

Opasnost od povreda! Okidačka poluga i sigurnosna poluga ne smeju da se uklješte tokom rada.

Opasnost od povreda! U slučaju neispravne sigurnosne poluge, obratiti se servisnoj službi.

Opasnost od povreda mlazom vode pod visokim pritiskom. Pre svih radova na uređaju sigurnosnu blokadu na ručnoj prskalici gurnuti napred.

⚠ **OPREZ**

Motore čistite samo na mestima sa odgovarajućim separatorima ulja (zaštita životne sredine).

Otvaranje/zatvaranje ručne prskalice

- Otvoriti ručnu prskalicu: aktivirati sigurnosnu polugu i okidačku polugu.
- Zatvoriti ručnu prskalicu: pustiti sigurnosnu polugu i okidačku polugu.

Rad sa visokim pritiskom

Uređaj može da radi postavljen položeno ili uspravno.



Napomena:

Uređaj je opremljen presostatom. Motor se pokreće samo ako je ručna prskalice otvorena.

- Uređaj sa dobošem za namotavanje creva:
Crevo visokog pritiska potpuno odmotajte sa doboša.
- Prekidač uređaja prebacite na "I".
- Otkočiti sigurnosnu polugu, u tu svrhu sigurnosnu blokadu gurnuti prema nazad.
- Otvorite ručnu prskalicu.

Izbor vrste mlaza

- Zatvorite ručnu prskalicu.
- Kućište mlaznice okrećite ukруг sve dok se željeni simbol ne poklopi sa oznakom:

| | |
|---|---|
|  | Okrugli mlaz visokog pritiska (0°) za posebno tvrdokornu nečistoću |
|  | Pljosnati mlaz niskog pritiska (CHEM) za rad sa deterđžentom ili čišćenje pod nižim pritiskom |



Pljosnati mlaz visokog pritiska (25°) za nečistoću raspodeljenu po većoj površini

Rad sa deterdžentom

⚠ UPOZORENJE

Neprikladni deterdženti mogu da oštete uređaj i predmet koji se čisti. Upotrebjavajte samo deterdžente koje je odobrio Kärcher. Obratite pažnju na preporuke za doziranje i instrukcije koje su priložene deterdžentima. Radi očuvanja životne sredine deterdžente treba koristiti štedljivo.

Obratite pažnju na sigurnosne napomene na pakovanjima deterdženata.

Kärcher-ovi deterdženti garantuju neometan rad. Molimo Vas da se posavetujete sa stručnjacima ili zatražite naš katalog ili informacione prospekte naših deterdženata.

- Izvadite crevo za usisavanje deterdženta.
- Preko filtera deterdženta podesite količinu usisanog rastvora deterdženta.
- Crevo za usisavanje deterdženta stavite u rezervoar sa deterdžentom.
- Podesite mlaznicu na "CHEM".

Preporučena metoda čišćenja

- Deterdžent štedljivo poprskajte po suvoj površini i pustite ga da deluje (a da se ne osuši).
- Rastvorenu prljavštinu isperite mlazom visokog pritiska.
- Nakon rada preko filtera deterdženta namestite maksimalnu količinu usisavanja.
- Pokrenite uređaj i ispirajte u trajanju od jednog minuta.

Prekid rada

- Zatvorite ručnu prskalicu. Uređaj se isključuje.
- Osigurati sigurnosnu polugu, u tu svrhu sigurnosnu blokadu gurnuti prema napred.

Napomena:

Prilikom isključivanja uređaja pritisak vode opada za oko 70%. Time se smanjuje aktivaciona snaga ručne prskalice i produžava vek trajanja uređaja.

Nakon prekida:

- Otkočiti sigurnosnu polugu, u tu svrhu sigurnosnu blokadu gurnuti prema nazad.
- Otvorite ručnu prskalicu. Uređaj se ponovo uključuje.

Isključivanje uređaja

- Zatvorite dovod vode.
- Otvorite ručnu prskalicu.
- Pumpu uključiti na prekidaču uređaja i ostaviti da radi 5-10 sekundi.
- Zatvorite ručnu prskalicu.
- Prekidač uređaja prebacite na "0/OFF".
- Suvim rukama izvucite utikač iz utičnice za struju.
- Uklonite priključak za vodu.
- Pritiskajte ručnu prskalicu sve dok se iz uređaj u potpunosti ne ispusti pritisak.
- Osigurati sigurnosnu polugu, u tu svrhu sigurnosnu blokadu gurnuti prema napred.

Skladištenje uređaja

- Cev za prskanje i ručnu prskalicu postavite u nosač i uglavite u držaču cevi za prskanje.
- Obmotajte priključni kabl oko pripadajućeg držača.
- Namotano crevo visokog pritiska okačite preko pripadajućeg dela za odlaganje i učvrstite gumenom trakom. ili Namotajte visokopritisno crevo na doboš. Preklopite rukohvat obrtne ručice.
- Utikač pričvrstite montiranim uskočnim zatvaračem.
- Pritisnite bravicu potisne ručke pa ugurajte potisnu ručku.

Zaštita od smrzavanja

PAŽNJA

Mraz će uništiti uređaj iz kojeg nije u potpunosti ispuštena voda.

Uređaj treba držati na mestu zaštićenom od mraza.

Ukoliko skladištenje na mestu zaštićenom od mraza nije moguće:

- Ispustite vodu.

- Kroz uređaj upumpajte uobičajeno sredstvo protiv smrzavanja (antifriz).

Napomena:

Koristite uobičajeni antifriz za automobile na bazi glikola.

Pridržavajte se propisa za rukovanje proizvođača antifrizu.

- Pustite da uređaj radi najviše 1 minut dok se pumpa i vodovi ne isprazne.

Transport

⚠ OPREZ

Opasnost od povreda i oštećenja! Prilikom transporta pazite na težinu uređaja.

PAŽNJA

Okidačku polugu tokom transporta zaštititi od oštećenja.

- Za transport preko dužih relacija uređaj vucite iza sebe držeći ga za potisnu ručku.
- Uređaj nosite držeći ga za ručke za nošenje.
- Stepenicama se penjite tako što ćete uređaj podizati stepenik po stepenik. Klizači štite kućište od oštećenja.
- Prilikom transporta vozilima osigurajte uređaj od klizanja i nakretanja u skladu sa odgovarajućim važećim propisima.

Transportni nosač za dodatak za površinsko čišćenje

- Utaknite priključnicu dodatka za površinsko čišćenje na trn na visokopritisnom uređaju za čišćenje.
- Zavijte slepu navrtku za oko 1 okretaj.

Prevoz pomoću kрана

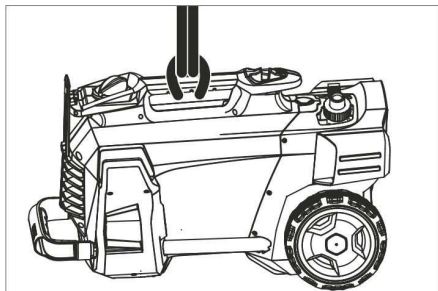

- Pričvrstite mehanizam za podizanje na ručku za nošenje uređaja.

Sigurnosne napomene vezane za prevoz pomoću kрана

⚠ OPASNOST

Opasnost od povreda u slučaju pada uređaja.

- *Pridržavajte se lokalnih propisa o sprečavanju nesreća i sigurnosnih napomena.*
- *Pre svakog prevoza kranom proverite postoje li oštećenja na ručki za nošenje.*
- *Pre svakog prevoza kranom proverite ispravnost dizalice.*
- *Uređaj podignite isključivo držeći ga za ručku za nošenje.*
- *Ne koristite lance za pričvršćivanje tereta.*
- *Pobrinite se da na mehanizmu za podizanje ne dođe do nehotičnog otkaćinjanja tereta.*
- *Pre prevoza kranom uklonite cev za prskanje sa ručnom prskalicom, mlaznice, dodatak za površinsko čišćenje kao i druge neučvršćene predmete.*
- *Tokom podizanja nemojte na uređaju prevoziti nikakve predmete.*
- *Uređaj smeju prevoziti pomoću kрана samo osobe koje su upućene u rukovanje kranom.*
- *Nemojte stajati ispod tereta.*
- *Pobrinite se da se niko ne nalazi u području opasnosti kрана.*
- *Nikada ne ostavljajte uređaj na kranu bez nadzora.*

Skladištenje

⚠ OPREZ

Opasnost od povreda i oštećenja! Pri skladištenju imajte u vidu težinu uređaja.

Ovaj uređaj se sme skladištiti samo u zatvorenim prostorijama.

Nega i održavanje

⚠ OPASNOST

Postoji opasnost od povreda usled nehotičnog pokretanja uređaja i strujnog udara.

Uređaj pre svih radova na njemu isključite i izvucite strujni utikač iz utičnice.

Sigurnosno ispitivanje / Ugovor o servisiranju

Sa Vašim prodavcem možete dogovoriti obavljanje redovnog sigurnosnog ispitivanja ili sklopiti ugovor o održavanju. Molimo Vas da se o tome posavetujete.

Pre svake upotrebe

- Proverite da li je priključni kabl oštećen (opasnost od strujnog udara), a ako jeste odmah ga dajte na zamenu ovlašćenom servisnoj službi/električaru.
- Proverite da li je crevo visokog pritiska oštećeno (opasnost od pucanja). Bez odlaganja zamenite oštećeno crevo visokog pritiska.
- Proverite zaptivenost uređaja (pumpe). Dopuštene su 3 kapi vode u minuti, koje mogu kapati na donjoj strani uređaja. Ukoliko uređaj mnogo propušta, obratite se servisnoj službi.

Sedmično

- Očistite mrežicu u priključku za vodu.
- Očistite filter na crevu za usisavanje deterdženta.

Svakih 500 sati rada, najmanje jednom godišnje

- Servisnoj službi prepustite uređaj radi servisiranja.

Očistite mrežicu u priključku za vodu

- Odvijte slepu navrtku.
- Izvucite nastavak creva sa mrežicom.
- Spolja očistite i isperite mrežicu.

Napomena:

Šestougao nastavka usmerite ka priključku u uređaju.

- Namestite nastavak creva sa mrežicom i zategnite slepu navrtku.

Otklanjanje smetnji

⚠ OPASNOST

Postoji opasnost od povreda usled nehotičnog pokretanja uređaja i strujnog udara.

- Uređaj pre svih radova na njemu isključite i izvucite strujni utikač iz utičnice.

- Električne komponente sme ispitivati i popravljati samo ovlašćena servisna služba.
- U slučaju pojave smetnji koje nisu navedene u ovom odlomku, kod nedoumica i izričitih instrukcija obratite se ovlašćenom servisnoj službi.

Uređaj ne radi

- Proverite oštećenost priključnog kabla.
- Proverite napon električne mreže.
- Ako se uređaj pregrejava:
Prekidač uređaja prebacite na "0".
Ostavite uređaj da se ohladi u trajanju od najmanje 15 minuta.
Prekidač uređaja prebacite na "1".
- U slučaju električnog kvara obratite se servisnoj službi.

U uređaju se ne uspostavlja pritisak

- Podesite mlaznicu na "Visok pritisak".
- Ispustite vazduh iz uređaja (vidi "Stavljanje u pogon").
- Očistite mrežicu u priključku za vodu.
- Proverite dotočnu količinu vode (pogledajte tehničke podatke).
- Očistite mlaznicu.
- Zamenite mlaznicu.
- Po potrebi se obratite servisnoj službi.

Pumpa propušta

Dopuštene su 3 kapi vode u minuti, koje mogu kapati na donjoj strani uređaja.

- Ukoliko uređaj mnogo propušta, predajte ga servisnoj službi na ispitivanje.

Pumpa lupa

- Proverite propusnost usisnih vodova za vodu i deterdžent.
- Preko filtera deterdženta podesite minimalnu količinu usisavanja.
- Ispustite vazduh iz uređaja (vidi "Stavljanje u pogon").
- Po potrebi se obratite servisnoj službi.

Deterdžent se ne usisava

- Podesite mlaznicu na "CHEM".
- Preko filtera deterdženta uvećajte količinu za usisavanje.

- ➔ Proverite/očistite crevo za usisavanje deterdženta sa filterom.
- ➔ Po potrebi se obratite servisnoj službi.

Pribor i rezervni delovi

Koristite samo originalni pribor i originalne rezervne delove, oni pružaju garanciju za bezbedan i nesmetan rad uređaja. Informacije o priboru i rezervnim delovima možete pronaći na www.kaercher.com.

Garancija

U svakoj zemlji važe garantni uslovi koje je izdala naša nadležna distributivna organizacija. Eventualne smetnje na uređaju za vreme trajanja garancije uklanjamo besplatno, ukoliko je uzrok greška u materijalu ili proizvodnji. U slučaju koji podleže garanciji obratite se sa potvrdom o kupovini Vašem prodavcu ili najbližoj ovlašćenju servisnoj službi.

Izjava o usklađenosti sa propisima EU

Ovim izjavljujemo da ovde opisana mašina po svojoj koncepciji i načinu izrade, sa svim njenim modelima koje smo izneli na tržište, odgovara osnovnim zahtevima dole navedenih propisa Evropske Zajednice o sigurnosti i zdravstvenoj zaštiti. Ova izjava prestaje da važi ako se bez naše saglasnosti na mašini izvedu bilo kakve promene.

Proizvod: Uređaj za čišćenje pod visokim pritiskom
Tip: 1.520-xxx

Odgovarajuće EU-direktive:

2006/42/EZ (+2009/127/EZ)
 2014/30/EU
 2000/14/EZ

Primenjene usklađene norme:

EN 60335-1
 EN 60335-2-79
 EN 55014-1: 2006+A1: 2009+A2: 2011
 EN 55014-2: 2015
 EN 62233: 2008
 EN 61000-3-2: 2014
 EN 61000-3-3: 2008

HD 5/12 C, HD 5/12 CX, HD 513 C, HD 5/13 CX
 EN 61000-3-11: 2000
 HD 5/15 C, HD 5/15 CX, HD 5/17 C, HD 5/17 CX, HD 6/13 C, HD 6/13 CX

Primenjeni postupak ocenjivanja usklađenosti:

2000/14/EZ: Prilog V

Nivo jačine zvuka dB(A)

HD 5/12 C, HD 5/13 C, HD 5/15 C, HD 5/17 C, HD 6/13 C

| | |
|--|----|
| Izmerena: | 86 |
| Zagarantovana: | 88 |
| HD 5/12 CX, HD 5/13 CX, HD 5/17 CX, HD 6/13 CX | |
| Izmerena: | 89 |
| Zagarantovana: | 92 |
| HD 5/15 CX | |
| Izmerena: | 87 |
| Zagarantovana: | 90 |

Potpisnici rade po nalogu i sa ovlašćenjem posloводства.

 H. Jenner

Chief Executive Officer

 S. Reiser

Head of Approbation

Opunomoćeni za izradu dokumentacije:
 S. Reiser

Alfred Kärcher GmbH & Co. KG
 Alfred-Kärcher-Str. 28 - 40
 71364 Winnenden (Germany)
 Tel.: +49 7195 14-0
 Faks: +49 7195 14-2212

Winnenden, 2017/03/01

Tehnički podaci

| Tip | HD 5/11 C | HD 5/12 C | HD 5/12 C | HD 5/12 C | |
|---|------------------|------------|------------|------------|------|
| | | HD 5/12 CX | HD 5/12 CX | HD 5/12 CX | |
| | AU | EU | GB | CH | |
| Priključak na električnu mrežu | | | | | |
| Napon | V | 240 | 230 | 230...240 | 230 |
| Vrsta struje | Hz | 1~ 50 | | | |
| Priključna snaga | kW | 2,1 | 2,5 | 2,5 | 2,2 |
| Osigurač (inertni, karakt. C) | A | 10 | 16 | 13 | 10 |
| Stepen zaštite | -- | IPX5 | | | |
| Produžni kabl 30 m | mm ² | 2,5 | | | |
| Priključak za vodu | | | | | |
| Dovodna temperatura (maks.) | °C | 60 | | | |
| Dovodni protok (min.) | l/min | 12 | | | |
| Visina usisavanja iz otvorenih posuda (20°C) | m | 0,5 | | | |
| Dovodni pritisak (maks.) | MPa | 1 | | | |
| Podaci o snazi | | | | | |
| Radni pritisak vode (sa standardnom mlaznicom) | MPa | 11 | 12 | 12 | 11,5 |
| Veličina mlaznice kod standardne mlaznice | -- | 038 | 035 | 035 | 038 |
| Maks. radni nadpritisak | MPa | 17,1 | 17,5 | 17,5 | 17,1 |
| Protok vode | l/min | 8,3 | | | |
| Usisavanje deterdženta | l/h | 0...25 | | | |
| Povratna udarna sila ručne prskalice (maks.) | N | 21,3 | | | |
| Izračunate vrednosti prema EN 60335-2-79 | | | | | |
| Vrednost vibracije na ruci | m/s ² | 3,6 | | | |
| Nepouzdanost K | m/s ² | 0,9 | | | |
| Nivo zvučnog pritiska L _{PA} (CX) | dB(A) | 72 (75) | | | |
| Nepouzdanost K _{PA} | dB(A) | 3 | | | |
| Nivo zvučne snage L _{WA} + nepouzdanost K _{WA} (CX) | dB(A) | 88 (92) | | | |
| Dimenzije i težine | | | | | |
| Dužina | mm | 380 | | | |
| Širina (CX) | mm | 360 (370) | | | |
| Visina | mm | 930 | | | |
| Tipična radna težina (CX) | kg | 24,2 | 23,7 (26) | | |

| Tip | | HD 5/12 C | HD 5/12 C | HD 5/12 C | HD 5/13 C |
|---|------------------|-------------|-----------|-----------|------------|
| | | HD 5/12 CX | | | HD 5/13 CX |
| | | AU | KAP | SA | EU |
| Priključak na električnu mrežu | | | | | |
| Napon | V | 240 | | 220 | 230 |
| Vrsta struje | Hz | 1~ 50 | | 1~60 | 1~50 |
| Priključna snaga | kW | 2,2 | | 2,4 | 2,6 |
| Osigurač (inertni, karakt. C) | A | 10 | 15 | 13 | 16 |
| Stepen zaštite | -- | IPX5 | | | |
| Produžni kabl 30 m | mm ² | 2,5 | | | |
| Priključak za vodu | | | | | |
| Dovodna temperatura (maks.) | °C | 60 | | | |
| Dovodni protok (min.) | l/min | 12 | | | |
| Visina usisavanja iz otvorenih posuda (20°C) | m | 0,5 | | | |
| Dovodni pritisak (maks.) | MPa | 1 | | | |
| Podaci o snazi | | | | | |
| Radni pritisak vode (sa standardnom mlaznicom) | MPa | 11,5 | | 12 | 13 |
| Veličina mlaznice kod standardne mlaznice | -- | 038 | | 036 | 034 |
| Maks. radni nadpritisak | MPa | 17,1 | | 18 | 17,5 |
| Protok vode | l/min | 8,3 | | | |
| Usisavanje deterđenta | l/h | 0...25 | | | |
| Povratna udarna sila ručne prskalice (maks.) | N | 21,3 | | | 22,2 |
| Izračunate vrednosti prema EN 60335-2-79 | | | | | |
| Vrednost vibracije na ruci | m/s ² | 3,6 | | 4,2 | 3,6 |
| Nepouzdanost K | m/s ² | 0,9 | | | |
| Nivo zvučnog pritiska L _{pA} (CX) | dB(A) | 72 (75) | | 74 | 72 (75) |
| Nepouzdanost K _{pA} | dB(A) | 3 | | | |
| Nivo zvučne snage L _{WA} + nepouzdanost K _{WA} (CX) | dB(A) | 88 (92) | | 90 | 88 (92) |
| Dimenzije i težine | | | | | |
| Dužina | mm | 380 | | | |
| Širina (CX) | mm | 360 (370) | | | |
| Visina | mm | 930 | | | |
| Tipična radna težina (CX) | kg | 24,2 (26,4) | | 25,2 | 23,7 (26) |

| Tip | HD 5/15 C | HD 5/17 C | HD 5/17 C | HD 6/13 C | |
|---|------------------|-------------|------------|-------------|---------|
| | HD 5/15 CX | HD 5/17 CX | HD 5/17 CX | HD 6/13 CX | |
| | EU | EU | KAP | EU | |
| Priključak na električnu mrežu | | | | | |
| Napon | V | 230 | | 230 | |
| Vrsta struje | Hz | 1~ 50 | | 1~ 50 | |
| Priključna snaga | kW | 2,8 | 3,0 | 2,9 | |
| Osigurač (inertni, karakt. C) | A | 16 | | 16 | |
| Stepen zaštite | -- | IPX5 | | | |
| Produžni kabl 30 m | mm ² | 2,5 | | | |
| Priključak za vodu | | | | | |
| Dovodna temperatura (maks.) | °C | 60 | | | |
| Dovodni protok (min.) | l/min | 12 | | 13 | |
| Visina usisavanja iz otvorenih posuda (20°C) | m | 0,5 | | | |
| Dovodni pritisak (maks.) | MPa | 1 | | | |
| Podaci o snazi | | | | | |
| Radni pritisak vode sa standardnom mlaznicom (CX) | MPa | 15 (15) | 17 (17) | 16,5 (16,5) | 13 (13) |
| Veličina mlaznice kod standardne mlaznice | -- | 032 | 027 | 030 | 038 |
| Maks. radni nadpritisak | MPa | 20 | | 19 | |
| Protok vode | l/min | 8,3 | 8,1 | 8,0 | 9,8 |
| Usisavanje deterđenta | l/h | 0...25 | | | |
| Povratna udarna sila ručne prskalice (maks.) | N | 23,8 | 25,4 | | 26,6 |
| Izračunate vrednosti prema EN 60335-2-79 | | | | | |
| Vrednost vibracije na ruci | m/s ² | 2,4 | | 4,1 | |
| Nepouzdanost K | m/s ² | 0,7 | | 0,9 | |
| Nivo zvučnog pritiska L _{pA} (CX) | dB(A) | 72 (74) | 72 (75) | 75 | 72 (75) |
| Nepouzdanost K _{pA} | dB(A) | 3 | | | |
| Nivo zvučne snage L _{WA} + nepouzdanost K _{WA} (CX) | dB(A) | 88 (90) | 88 (92) | 91 (91) | 88 (92) |
| Dimenzije i težine | | | | | |
| Dužina | mm | 380 | | | |
| Širina (CX) | mm | 360 (370) | | | |
| Visina | mm | 930 | | | |
| Tipična radna težina (CX) | kg | 25,2 (27,5) | | | |

| Tip | HD 6/13 C | | HD 6/13 C | | HD 6/13 C | | HD 6/13 C | | |
|---|------------------|-------------|------------|-----------|-----------|-----|-----------|----|--|
| | | | HD 6/13 CX | | | | | | |
| | AR | | GB | | KAP | | SA | | |
| Priključak na električnu mrežu | | | | | | | | | |
| Napon | V | 220 | | 230...240 | | 220 | | | |
| Vrsta struje | Hz | 1~50 | | | 1~ 60 | | | | |
| Priključna snaga | kW | 2,9 | | | 2,9 | | 2,8 | | |
| Osigurač (inertni, karakt. C) | A | 16 | | 13 | | 15 | | 13 | |
| Stepen zaštite | -- | IPX5 | | | | | | | |
| Produžni kabl 30 m | mm ² | 2,5 | | | | | | | |
| Priključak za vodu | | | | | | | | | |
| Dovodna temperatura (maks.) | °C | 60 | | | | | | | |
| Dovodni protok (min.) | l/min | 13 | | | | | | | |
| Visina usisavanja iz otvorenih posuda (20°C) | m | 0,5 | | | | | | | |
| Dovodni pritisak (maks.) | MPa | 1 | | | | | | | |
| Podaci o snazi | | | | | | | | | |
| Radni pritisak vode (sa standardnom mlaznicom) | MPa | 13 | | | | | 12,5 | | |
| Veličina mlaznice kod standardne mlaznice | -- | 038 | | | 042 | | 043 | | |
| Maks. radni nadpritisak | MPa | 19 | | | 18 | | | | |
| Protok vode | l/min | 9,8 | | | 10,0 | | | | |
| Usisavanje deterđenta | l/h | 0...25 | | | | | | | |
| Povratna udarna sila ručne prskalice (maks.) | N | 26,6 | | | | | | | |
| Izračunate vrednosti prema EN 60335-2-79 | | | | | | | | | |
| Vrednost vibracije na ruci | | | | | | | | | |
| Vrednost vibracije na ruci | m/s ² | 4,1 | | | 3,7 | | | | |
| Nepouzdanost K | m/s ² | 0,9 | | | | | | | |
| Nivo zvučnog pritiska L _{PA} (CX) | dB(A) | 72 (75) | | | 73 | | | | |
| Nepouzdanost K _{PA} | dB(A) | 3 | | | | | | | |
| Nivo zvučne snage L _{WA} + nepouzdanost K _{WA} (CX) | dB(A) | 88 (92) | | | 89 | | | | |
| Dimenzije i težine | | | | | | | | | |
| Dužina | mm | 380 | | | | | | | |
| Širina (CX) | mm | 360 (370) | | | | | | | |
| Visina | mm | 930 | | | | | | | |
| Tipična radna težina (CX) | kg | 25,2 (27,5) | | | 25,2 | | | | |



Преди първото използване на Вашия уред прочетете това оригинално инструкция за работа, действайте според него и го запазете за по-късно използване или за следващия притежател.

Съдържание

| | | |
|---|----|----|
| Елементи на уреда | BG | 1 |
| Указания за безопасност . . . | BG | 1 |
| Употреба по предназначение | BG | 2 |
| Предпазни приспособления . | BG | 2 |
| Опазване на околната среда | BG | 3 |
| Преди пускане в експлоатация | BG | 3 |
| Пускане в експлоатация | BG | 4 |
| Обслужване | BG | 4 |
| Транспорт | BG | 6 |
| Съхранение | BG | 7 |
| Грижи и поддръжка | BG | 7 |
| Помощ при неизправности . . | BG | 8 |
| Принадлежности и резервни части | BG | 9 |
| Гаранция | BG | 9 |
| ЕС Декларация за съответствие | BG | 9 |
| Технически данни | BG | 10 |

Елементи на уреда

Моля извадете страната с фигурата от-пред

- 1 Дюза
- 2 Маркировка на дюзата
- 3 Тръба за разпръскване EASY!Lock
- 4 Пистолет за ръчно пръскане EASY!Force
- 5 Предпазна спирачка
- 6 Лост на спусъка
- 7 Предпазен лост
- 8 Маркуч за високо налягане EASY!Lock
- 9 Гумена лента (не при уреди с барабан на маркуча)
- 10 Носач на разпръскваща тръба с фиксиране, за транспорт
- 11 Ключ на уреда
- 12 Дръжка за носене
- 13 Кочер разпръскваща тръба
- 14 Извод за високо налягане EASY!Lock
- 15 Дръжка за хващане

- 16 Захранване с вода
- 17 Маркуч за всмукване на почистващ препарат с филтър и дозиране на почистващия препарат
- 18 Цедка
- 19 Накрайник на маркуча
- 20 Съединителна гайка
- 21 Капак на колелото
- 22 Плъзгаща се рейка/стационарна рейка
- 23 Поставка за дюза за роторна дюза (роторната дюза се съдържа в обема на доставката само при HD...Plus)
- 24 Поставка за дюза за тройна дюза
- 25 Транспортен държач за устройство за почистване на повърхности
- 26 Деблокиране плъзгаща скоба
- 27 Плъзгаща скоба, долу (прибрана)
- 28 Плъзгаща скоба, горе (изтеглена)
- 29 Поставка за маркуча
- 30 Държател за кабела
- 31 Носач на разпръскваща тръба без фиксиране
- 32 Барабан на маркуча
- 33 Манивела

Цветно обозначение

- Обслужващите елементи за процеса на обслужване са жълти.
- Обслужващите елементи за поддръжка и сервиз са светлосиви.

Указания за безопасност

- Преди първото пускане в експлоатация непременно прочетете Упътването за експлоатация № 5.951-949.0!
- Да се спазват съответните национални изисквания на законодателя за струйни апарати.
- Да се спазват съответните национални изисквания на законодателя за предпазване от злополуки. Струйните апарати трябва да се проверяват редовно и резултата от проверката да се записва.
- По уреда/аксесоарите не трябва да се предприемат промени.

Степени на опасност

⚠ **ОПАСНОСТ**

Указание за непосредствено грозяща опасност, която води до тежки телесни наранявания или до смърт.

⚠ **ПРЕДУПРЕЖДЕНИЕ**

Указание за възможна опасна ситуация, която може да доведе до тежки телесни наранявания или до смърт.

⚠ **ПРЕДПАЗЛИВОСТ**

Указание за възможна опасна ситуация, която може да доведе до леки наранявания.

ВНИМАНИЕ

Указание за възможна опасна ситуация, която може да доведе до материални щети.

Символи на уреда



Силните струи под налягане могат при неправилно ползване да са опасни. Не насочвайте струята към хора, животни, активни електрически уреди или към самия уред.

Съгласно валидните разпоредби уредът никога не бива да бъде експлоатиран без системен разделител към мрежата за питейна вода. Трябва да се използва подходящ системен разделител на фирма KÄRCHER или като алтернатива системен разделител съгласно EN 12729 тип VA.

Водата, преминала през системния разделител, се определя като негодна за пиене.



Употреба по предназначение

Използвайте само този уред за почистване с високо налягане

- за почистване със струя ниско налягане и почистващ препарат (напр. почистване на машини, превозни средства, строителни конструкции, инструменти),
- за почистване със струя високо налягане без почистващ препарат (напр. на фасади, тераси, градински уреди).

За упорити замърсявания препоръчваме роторна дюза (съдържа се в обема на доставката само при HD...Plus)

Изисквания към качествата на водата:

ВНИМАНИЕ

Като флуид под високо налягане се позволява използването само на чиста вода. Замърсяванията водят до преждевременно износване или отлагания в уреда.

Ако се използва рециклирана вода, не бива да се надвишават следните гранични стойности.

| | |
|--|--|
| рН-стойност | 6,5...9,5 |
| електрическа проводимост * | проводимост чиста вода +1200 µS/cm |
| утаяващи се вещества ** | < 0,5 mg/l |
| филтриращи се вещества *** | < 50 mg/l |
| Въглеродороди | < 20 mg/l |
| Хлорид | < 300 mg/l |
| Сулфат | < 240 mg/l |
| калций | < 200 mg/l |
| Обща твърдост | < 28 °dH < 50 °TH < 500 ppm (mg CaCO ₃ /l) |
| Желязо | < 0,5 mg/l |
| Манган | < 0,05 mg/l |
| Мед | < 2 mg/l |
| Активен хлор | < 0,3 mg/l |
| без лоши миризми | |
| * общ максимум 2000 µS/cm | |
| ** обем на пробата 1 л, време за утаяване 30 мин | |
| *** без абразивни вещества | |

Предпазни приспособления

Предпазните приспособления служат за защита на потребителя и не бива да се спират или да се пренебрегва тяхната функция.

Пневматичен прекъсвач

Ако лостът на спусъка на пистолета за ръчно пръскане се освободи, пневматичният контакт изключва помпата, струята под високо налягане прекъсва. Ако лостът на спусъка се придърпа, помпата се включва отново.

Опазване на околната среда

| | |
|--|--|
|  | Опаковъчните материали могат да се рециклират. Моля не хвърляйте опаковките при домашните отпадъци, а ги предайте на вторични суровини с цел повторна употреба. |
|  | Старите уреди съдържат ценни материали, подлежащи на рециклиране, които могат да бъдат употребени повторно. Батерии, масла и подобни на тях не бива да попадат в околната среда. Поради това моля отстранявайте старите уреди, използвайки подходящи за целта системи за събиране. |

Електрическите и електронните уреди често съдържат съставни части, които при неправилно боравене или неправилно изхвърляне могат да представляват потенциална опасност за човешкото здраве и за околната среда. Въпреки това за правилната експлоатация на уредите тези съставни части са необходими. Обозначените с този символ уреди не трябва да бъдат изхвърляни с битовите отпадъци.

Указания за съставките (REACH)

Актуална информация за съставките ще намерите на:

www.kaercher.com/REACH

Преди пускане в експлоатация

Монтирайте принадлежностите

→ Закрепете капациите на колелата.

Указание: Системата EASY!Lock свързва компонентите посредством високо-ефективна резба само с едно завъртане - бързо и сигурно.

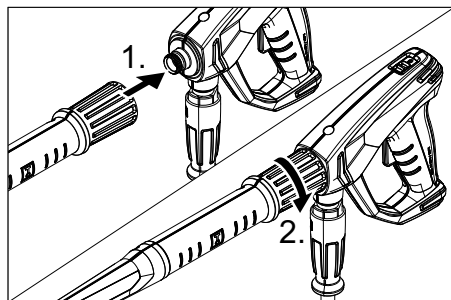

- Монтирайте дюзата в тръбата за разпръскване (маркировка на пръстена за настройка горе) и затегнете на ръка (EASY!Lock).
- Свържете тръбата за разпръскване с пистолета за ръчно пръскане и затегнете здраво на ръка (EASY!Lock).
- Освободете деблокирането на плъзгащата скоба.
- Изтеглете плъзгащата скоба до крайно положение.

При уреди без барабан за маркуча:

- Свържете маркуча за работа под високо налягане с пистолета за ръчно пръскане и извода за работа под високо налягане на уреда и затегнете здраво на ръка (EASY!Lock).

При уреди с барабан за маркуча:

- Манивелата да се пхне във вала на барабана за маркуча и да се фиксира.
- Маркуча за работа под налягане преди навиването да се положи в разтеглено състояние.
- Маркуча за работа под налягане да се навие със завъртане на манивелата на равномерни дължини върху барабана на маркуча. Посоката на въртене да се избере така, че маркучът за работа под налягане да не се прегъва.
- Свържете извода за работа под високо налягане с пистолета за ръчно пръскане и затегнете здраво на ръка (EASY!Lock).

Пускане в експлоатация

△ ПРЕДУПРЕЖДЕНИЕ

Опасност от нараняване! Уредът, аксесоарите, хранващите кабели, маркучът за работа под налягане и връзките трябва да бъдат в отлично състояние. Ако уредът не е в отлично състояние, използването му е забранено.

Електрическо хранване

△ ОПАСНОСТ

Опасност от нараняване поради електрически удар.

- Уредът трябва да се свърже задължително с щекер към електрическата мрежа. Забранява се не разделяема връзка с електрическата мрежа. Щекерът служи за разделяне от мрежата.
- Щепселът, щекерът и куплунгът на използвания удължител трябва да са водоустойчиви.
- Да се използва удължителен кабел с достатъчно сечение (вижте "Технически данни") и го развийте напълно от барабана за кабела.

За параметрите за свързване виж табелката на уреда/техническите параметри.

- Развийте хранващия кабел и го положете на пода.
- Включете щепсела в контакта.

Хранване с вода

Подвързване към водопроводната мрежа

△ ПРЕДУПРЕЖДЕНИЕ

Съблюдавайте разпоредбите на водоснабдителната компания.

Съгласно валидните разпоредби уредът никога не бива да бъде експлоатиран без системен разделител към мрежата за питейна вода. Трябва да се използва подходящ системен разделител на фирма KÄRCHER или като алтернатива системен разделител съгласно EN 12729 тип BA.

Водата, преминала през системния разделител, се определя като негодна за пиене.



△ ПРЕДПАЗЛИВОСТ

Свързвайте системния разделител винаги към хранващия водопровод, никога директно към уреда.

Параметрите за свързване вижте от Технически данни.

- Хранващия маркуч (минимална дължина 7,5 м, минимален диаметър 1/2") да се подвърже към извода за вода на уреда и водопроводната мрежа (напр. водопроводен кран).

Указание:

Хранващият маркуч не се съдържа в обема на доставката.

- Да се отвори входа за водата.

Всмукване на вода от открити контейнери

- Маркуч за всмукване с филтър (Номер за поръчка 4.440-238.0) да се завие на извода за вода.
- Обезвъздушаване на уреда: Развийте дюзата от тръбата за разпръскване. Уреда да се остави да работи, докато водата започне да излиза без мехурчета. Оставете евентуално уреда да работи 10 секунди - след това изключете прекъсвача на уреда. Повторете операцията няколко пъти.
- Уреда да се изключи и отново да се завие дюзата.

Обслужване

△ ОПАСНОСТ

Опасност от експлозия!

Не пръскайте горими течности.

При използване на уреда в опасни зони (напр. бензиностанции) трябва да се вземат под внимание съответните разпоредби за безопасност.

Опасност от нараняване! При работа дръжте пистолета за ръчно пръскане и тръбата за разпръскване с две ръце. Опасност от нараняване! По време на работа лостът на спусъка и предпазният лост не трябва да бъдат блокирани.

Опасност от нараняване! При повреден предпазен лост, се свържете с клиентската служба.

Опасност от наранявания поради водна струя под високо налягане. Преди всички работи по уреда, натиснете напред предпазителя на пистолета за ръчно пръскане.

△ ПРЕДПАЗЛИВОСТ

Моторите да се почистват само на места със съответни маслоуловители (защита на околната среда).

Отваряне/затваряне на пистолета за ръчно пръскане

- ➔ Отваряне на пистолета за ръчно пръскане: натиснете предпазния лост и лоста на спусъка.
- ➔ Затваряне на пистолета за ръчно пръскане: освободете предпазния лост и лоста на спусъка.

Работа с високо налягане

Уредът може да работи изправен или легнал.



Указание:

Уредът е оборудван с пневматичен прекъсвач. Моторът работи само когато е отворен пистолетът за ръчно пръскане.

- ➔ Уред с барабан на маркуча:
Маркуч високо налягане да се развие изцяло от барабана на маркуча.
- ➔ Поставете ключа на уреда на „I“.
- ➔ освободете пистолета за ръчно пръскане, като за целта избутате назад предпазната спиралка.
- ➔ Отворете пистолета за ръчно пръскане.

Изберете тип на струята

- ➔ Затваряне на пистолета за ръчно пръскане.
- ➔ Да се завърти корпуса на дюзата, докато желаният символ с маркировка съвпадне:

| | |
|---|--|
|  | Кръгла струя под високо налягане (0°) за особено упорити замърсявания |
|  | Плоска струя с ниско налягане (CHEM) за работа с почистващи средства или почистване с малко налягане |



Плоска струя под високо налягане (25°) за замърсявания с голяма площ

Работа с почистващи средства

△ ПРЕДУПРЕЖДЕНИЕ

Неподходящите почистващи препарати могат да повредят уреда и обектите, които се почистват. Да се използват само почистващи средства, които са позволени от Kärcher. Спазвайте препоръките за дозиране и указанията на почистващите средства. За да щадите околната среда, подхождайте пестеливо към почистващите препарати.

Спазвайте указанията за безопасност за почистващите средства.

Почистващите средства на Kärcher гарантират работа без повреди. Моля поискайте съвет и изискайте нашия каталог или информационните ни листи за почистващите средства.

- ➔ Да се извади всмукващия маркуч почистващ препарат.
- ➔ Настройте количеството на изсмукване на разтвора на почистващо средство на филтъра на почистващото средство.
- ➔ Окачете маркуча за всмукване на почистващо средство в съд с почистващо средство.
- ➔ Поставете го на „CHEM“.

Препоръчителен метод на почистване

- ➔ Напръскайте сухата повърхност с малко препарат за почистване и оставете да действа (но да не изсъхва).
- ➔ Отмийте отделилата се мръсотия със силна струя под налягане.
- ➔ След експлоатация настройте количеството на изсмукване на филтъра за почистващ препарат на максималното количество.
- ➔ Стартирайте уреда и плакнете една минута с чиста вода.

Прекъсване на работа

- Затваряне на пистолета за ръчно пръскане.
Уредът се изключва.
- подсигурете пистолета за ръчно пръскане, като за целта избутате напред предпазната спирачка.

Указание:

При изключване на уреда налягането на водата се намалява с ок. 70%. По този начин силата на действие на пистолета за ръчно пръскане спада и срокът на експлоатация на уреда се увеличава.

След прекъсването:

- освободете пистолета за ръчно пръскане, като за целта избутате назад предпазната спирачка.
- Отворете пистолета за ръчно пръскане.
Уредът отново се изключва.

Изключете уреда

- Затворете входа за водата.
- Отворете пистолета за ръчно пръскане.
- Включете помпата с прекъсвача на уреда и оставете да работи 5-10 секунди.
- Затваряне на пистолета за ръчно пръскане.
- Поставете ключа на уреда на положение „0/OFF“.
- Издърпвайте щепсела от контакта само със сухи ръце.
- Отстранете захванването с вода.
- Задействайте пистолета за пръскане на ръка, докато уреда остане без налягане.
- подсигурете пистолета за ръчно пръскане, като за целта избутате напред предпазната спирачка.

Съхранение на уреда

- Поставете разпръскваща тръба с пистолет за ръчно пръскане в разпръскващата тръба Köcher и я фиксирайте в носача на разпръскващата тръба.
- Присъединителния кабел да се навие около държача на манивелата.

- Навийте маркуча за високо налягане, окачете го на поставката за маркуча и го подсигурете с гумената лента.
или
Навийте маркуча за високо налягане на барабана на маркуча. Приберете дръжката на манивелата.
- Да се закрепят щекера с монтирания клип.
- Натиснете деблокирането на плъзгащата скоба и плъзнете плъзгащата скоба.

Защита от замръзване

ВНИМАНИЕ

При замръзване не напълно изпразнеността от вода уред ще бъде разрушен.
Уреда да се съхранява на място, където не може да замръзне.

Ако не възможно съхраняване осигурено против замръзване:

- Да се продуха водата.
- В уреда да се напоми конвенционален антифриз.

Указание:

Използвайте конвенционален препарат за защита от замръзване за автомобили на глюколна основа.

Да се спазват разпоредбите за работа на производителя на препарата за защита от замръзване.

- Уреда да се остави да работи макс. 1 минута докато се изпразнят помпата и проводите.

Транспорт

△ ПРЕДПАЗЛИВОСТ

Опасност от нараняване и повреда!
При транспорт имайте пред вид телото на уреда.

ВНИМАНИЕ

При транспортиране предпазвайте лоста на спусъка от повреда.

- За транспорт на по-дълги отсечки дърпайте уреда след себе си за плъзгащата скоба.
- За носене хванете уреда здраво за дръжките.

- При качване по стълби теглетe уреда нагоре стъпало по стъпало. Плъзгащите се рейки предпазват уреда от увреждане.
- При транспорт в автомобили осигурявайте уреда съгласно валидните директиви против плъзгане и преобръщане.

Транспортен държач за устройство за почистване на повърхности

- Окачете присъединителния щуцер на устройството за почистване на повърхности в шипа на уреда за почистване под високо налягане.
- Завинтете холендровата гайка с ок. 1 оборот.

Транспорт с кран

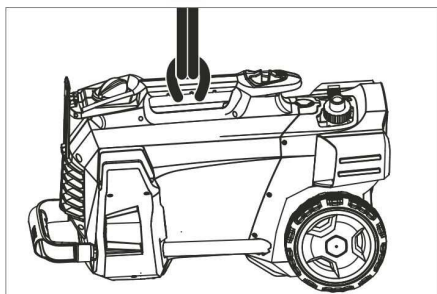

- Закрепете приспособлението за повдигане на дръжката за носене на уреда.

Указания за безопасност при окачване на кран

⚠ **ОПАСНОСТ**

Опасност от нараняване поради преобрънат уред

- Слезвайте местните разпоредби за предпазване от злополуки и указанията за безопасност.
- Преди всеки транспорт с кран проверявайте дръжката за носене за увреждане.
- Преди всеки транспорт с кран проверявайте подемното приспособление за увреждане.
- Повдигнете уреда за дръжката за носене.

- Не използвайте свързващи вериги.
- Осигурете приспособлението за повдигане от непреднамерено откачане на товара.
- Отстранете разпръскващата тръба с пистолета за ръчно пръскане, дюзи, устройство за почистване на повърхности и други свободни предмети преди транспорта с кран.
- По време на операцията за повдигане не транспортирайте предмети върху уреда.
- Позволено е транспортирането на уреда с кран само от лица, които са инструктирани за обслужване на крана.
- Не стойте под товарите.
- Внимавайте за това, в опасната област на крана да не се намират хора.
- Не оставяйте уреда без наблюдение на крана.

Съхранение

⚠ **ПРЕДПАЗЛИВОСТ**

Опасност от нараняване и повреда! При съхранение имайте пред вид теглото на уреда.

Съхранението на този уред е позволено само във вътрешни помещения.

Грижи и поддръжка

⚠ **ОПАСНОСТ**

Опасност от нараняване поради непреднамерено потеглящ уред и електрически удар.

Преди всички дейности по уреда той да се изключи и да се извади щепсела.

Инспекция за сигурност/Договор за поддръжка

Можете да договорите редовна инспекция за сигурност с Вашия търговец или да сключите договор за поддръжка. Моля искайте съвети.

Преди всяка експлоатация

- Присъединителния кабел да се провери за увреждания (опасност от електрически уред), увредените присъединителни кабели незабавно да се сменят от авторизирания сервиз/електротехник.
- Проверете маркуча за работа под налягане за увреждания (опасност от пропукване). Незабавно сменете маркуча за работа под налягане.
- Уреда (помпата) да се провери за херметичност. 3 капки вода на минута са допустими и могат да изтичат от долната страна на уреда. При по-силни нехерметичности потърсете сервиза.

Ежеседмично

- Да се почисти цедката към захранването с вода.
- Да се почисти филтъра на всмукващия маркуч почистващо средство.

На всеки 500 работни часа, минимум ежегодно

- Ангажирайте сервиза с поддръжка на уреда.

Да се почисти цедката към захранването с вода

- Развийте съединителната гайка.
- Изтеглете накрайника на маркуча с цедка.
- Цедката да се почисти външно и да се изплакне.

Указание:

Насочете шестостена на накрайника на маркуча към извода в уреда.

- Поставете накрайника на маркуча с цедка и затегнете холендровата гайка.

Помощ при неизправности

⚠ ОПАСНОСТ

Опасност от нараняване поради непреднамерено потеглящ уред и електрически удар.

- Преди всички дейности по уреда той да се изключи и да се извади щепсела.

- Електрическите конструктивни елементи да се проверяват и поправят само от авторизиран сервиз.
- При повреди, които не са посочени в тази глава, при случай на колебание и при изрично указание потърсете авторизирания сервиз.

Уредът не работи

- Присъединителния кабел да се провери за повреди.
- Да се провери напрежението на мрежата.
- Ако уредът е прегрял: Поставете ключа на уреда на „0“. Оставете уреда да се охлади минимум 15 минути. Поставете ключа на уреда на положение „1“.
- При електрически дефект да се потърси сервиза.

Уредът не достига налягане

- Поставете дюзата на „Високо налягане“.
- Обезвъздушете уреда (вижте "Пускане в действие").
- Да се почисти цедката към захранването с вода.
- Да се провери дебита на водата за захранване (вижте Технически данни).
- Почистете дюзата.
- Сменете дюзата.
- При необходимост потърсете сервиза.

Нехерметична помпа

3 капки вода на минута са допустими и могат да излизат от долната страна на уреда.

- При по-силна нехерметичност уреда да се провери в сервиза.

Помпата чука

- Смукателните тръбопроводи за вода и почистващо средство да се проверят за течове.
- Настройте количеството на изсмукване на филтъра за почистващ препарат на минималното количество.
- Обезвъздушете уреда (вижте "Пускане в действие").
- При необходимост потърсете сервиза.

Почистващото средство не се засмуква

- Поставете го на „СHEM“.
- Повишете количеството на изсмукване на филтъра за почистващ препарат.
- Да се провери/почисти маркуч за всмукване на почистващо средство с филтър.
- При необходимост потърсете сервиза.

Принадлежности и резервни части

Използвайте само оригинални аксесоари и оригинални резервни части, по този начин осигурявате безопасната и безпроблемна експлоатация на уреда. Можете да намерите информация за аксесоари и резервни части на www.kaercher.com.

Гаранция

Във всяка страна важат гаранционните условия, публикувани от оторизираната от нас дистрибуторска фирма. Евентуални повреди на Вашия уред ще отстраним в рамките на гаранционния срок безплатно, ако се касае за дефект в материалите или при производство. В гаранционен случай се обърнете към дистрибутора или най-близкия оторизиран сервиз, като представите касовата бележка.

ЕС Декларация за съответствие

С настоящото декларираме, че цитираната по-долу машина съответства по концепция и конструкция, както и по начин на производство, прилаган от нас, на съответните основни изисквания за техническа безопасност и безвредност на Директивите на ЕС. При промени на машината, които не са съгласувани с нас, настоящата декларация губи валидност.

Продукт: Парочистачка/пароструйка за работа под налягане

Тип: 1.520-xxx

Намиращи приложение Директиви на ЕС:

2006/42/ЕО (+2009/127/ЕО)

2014/30/ЕС

2000/14/ЕО

Намерили приложение хармонизиранни стандарти:

EN 60335–1

EN 60335–2–79

EN 55014–1: 2006+A1: 2009+A2: 2011

EN 55014–2: 2015

EN 62233: 2008

EN 61000–3–2: 2014

EN 61000–3–3: 2008

HD 5/12 C, HD 5/12 CX, HD 513 C, HD 5/13 CX

EN 61000–3–11: 2000

HD 5/15 C, HD 5/15 CX, HD 5/17 C, HD 5/17 CX, HD 6/13 C, HD 6/13 CX

Приложен метод за оценка на съответствието:

2000/14/ЕО: Приложение V

ниво на шум dB(A)

HD 5/12 C, HD 5/13 C, HD 5/15 C, HD 5/17 C, HD 6/13 C

Измерено: 86

Гарантирано: 88

HD 5/12 CX, HD 5/13 CX, HD 5/17 CX, HD 6/13 CX

Измерено: 89

Гарантирано: 92

HD 5/15 CX

Измерено: 87

Гарантирано: 90

Подписалите действат по възложение и като пълномощници на управителното тяло.



H. Jenner
Chief Executive Officer



S. Reiser
Head of Approbation

пълномощник по документацията:
S. Reiser

Alfred Kaercher GmbH & Co. KG

Alfred-Kaercher-Str. 28 - 40

71364 Winnenden (Germany)

Тел.: +49 7195 14-0

Факс: +49 7195 14-2212

Winnenden, 2017/03/01

Технически данни

| Тип | HD 5/11 C | HD 5/12 C | HD 5/12 C | HD 5/12 C | |
|--|--------------------|------------|------------|------------|------|
| | | HD 5/12 CX | HD 5/12 CX | HD 5/12 CX | |
| | AU | EU | GB | CH | |
| Присъединяване към мрежата | | | | | |
| Напрежение | V | 240 | 230 | 230...240 | 230 |
| Вид ток | Hz | 1~ 50 | | | |
| Присъединителна мощност | kW | 2,1 | 2,5 | 2,5 | 2,2 |
| Предпазител (ленив, Char C) | A | 10 | 16 | 13 | 10 |
| Вид защита | -- | IPX5 | | | |
| Удължителен кабел 30 м | мм ² | 2,5 | | | |
| Захранване с вода | | | | | |
| Температура на постъпващата вода (макс.) | °C | 60 | | | |
| Дебит за постъпващата вода (мин.) | л/мин | 12 | | | |
| Височина на засмукване от отворения съд (20 °C) | м | 0,5 | | | |
| Налягане на постъпващата вода (макс.) | МПа | 1 | | | |
| Данни за мощността | | | | | |
| Работно налягане вода (със стандартна дюза) | МПа | 11 | 12 | 12 | 11,5 |
| Големина на дюза за стандартна дюза | -- | 038 | 035 | 035 | 038 |
| Макс. работно свръхналягане | МПа | 17,1 | 17,5 | 17,5 | 17,1 |
| Дебит, вода | л/мин | 8,3 | | | |
| Засмукване на почистващо средство | л/ч | 0...25 | | | |
| Сила на отпора на пистолета за ръчно пръскане (макс.) | N | 21,3 | | | |
| Установени стойности съгласно EN 60335-2-79 | | | | | |
| Стойност на вибрациите в областта на дланта – ръката | м/сек ² | 3,6 | | | |
| Несигурност K | м/сек ² | 0,9 | | | |
| Ниво на звука L _{рА} (CX) | dB(A) | 72 (75) | | | |
| Неустойчивост K _{рА} | dB(A) | 3 | | | |
| Ниво на звукова мощност L _{wA} + неустойчивост K _{wA} (CX) | dB(A) | 88 (92) | | | |
| Мерки и тегла | | | | | |
| Дължина | мм | 380 | | | |
| Широчина (CX) | мм | 360 (370) | | | |
| Височина | мм | 930 | | | |
| Типично собствено тегло (CX) | кг | 24,2 | 23,7 (26) | | |

| Тип | HD 5/12 C | HD 5/12 C | HD 5/12 C | HD 5/13 C |
|--|--------------------|-------------|-----------|------------|
| | HD 5/12 CX | | | HD 5/13 CX |
| | AU | KAP | SA | EU |
| Присъединяване към мрежата | | | | |
| Напрежение | V | 240 | 220 | 230 |
| Вид ток | Hz | 1~ 50 | 1~60 | 1~50 |
| Присъединителна мощност | kW | 2,2 | 2,4 | 2,6 |
| Предпазител (ленив, Char C) | A | 10 | 15 | 13 |
| Вид защита | -- | IPX5 | | |
| Удължителен кабел 30 м | мм ² | 2,5 | | |
| Захранване с вода | | | | |
| Температура на постъпващата вода (макс.) | °C | 60 | | |
| Дебит за постъпващата вода (мин.) | л/мин | 12 | | |
| Височина на засмукване от отворения съд (20 °C) | м | 0,5 | | |
| Налягане на постъпващата вода (макс.) | MPa | 1 | | |
| Данни за мощността | | | | |
| Работно налягане вода (със стандартна дюза) | MPa | 11,5 | 12 | 13 |
| Големината на дюза за стандартна дюза | -- | 038 | 036 | 034 |
| Макс. работно свръхналягане | MPa | 17,1 | 18 | 17,5 |
| Дебит, вода | л/мин | 8,3 | | |
| Засмукване на почистващо средство | л/ч | 0...25 | | |
| Сила на отпора на пистолета за ръчно пръскане (макс.) | N | 21,3 | | 22,2 |
| Установени стойности съгласно EN 60335-2-79 | | | | |
| Стойност на вибрациите в областта на дланта – ръката | м/сек ² | 3,6 | 4,2 | 3,6 |
| Несигурност K | м/сек ² | 0,9 | | |
| Ниво на звука L _{рА} (CX) | dB(A) | 72 (75) | 74 | 72 (75) |
| Неустойчивост K _{рА} | dB(A) | 3 | | |
| Ниво на звукова мощност L _{wA} + неустойчивост K _{wA} (CX) | dB(A) | 88 (92) | 90 | 88 (92) |
| Мерки и тегла | | | | |
| Дължина | мм | 380 | | |
| Широчина (CX) | мм | 360 (370) | | |
| Височина | мм | 930 | | |
| Типично собствено тегло (CX) | кг | 24,2 (26,4) | 25,2 | 23,7 (26) |

| Тип | HD 5/15 C | HD 5/17 C | HD 5/17 C | HD 6/13 C | |
|--|--------------------|-------------|------------|-------------|---------|
| | HD 5/15 CX | HD 5/17 CX | HD 5/17 CX | HD 6/13 CX | |
| | EU | EU | KAP | EU | |
| Присъединяване към мрежата | | | | | |
| Напрежение | V | 230 | | 230 | |
| Вид ток | Hz | 1~ 50 | | 1~ 50 | |
| Присъединителна мощност | kW | 2,8 | 3,0 | 2,9 | |
| Предпазител (ленив, Char C) | A | 16 | | 16 | |
| Вид защита | -- | IPX5 | | | |
| Удължителен кабел 30 м | mm ² | 2,5 | | | |
| Захранване с вода | | | | | |
| Температура на постъпващата вода (макс.) | °C | 60 | | | |
| Дебит за постъпващата вода (мин.) | л/мин | 12 | | 13 | |
| Височина на засмукване от отворения съд (20 °C) | м | 0,5 | | | |
| Налягане на постъпващата вода (макс.) | MPa | 1 | | | |
| Данни за мощността | | | | | |
| Работно налягане на водата, със стандартна дюза (CX) | MPa | 15 (15) | 17 (17) | 16,5 (16,5) | 13 (13) |
| Големина на дюза за стандартна дюза | -- | 032 | 027 | 030 | 038 |
| Макс. работно свръхналягане | MPa | 20 | | | 19 |
| Дебит, вода | л/мин | 8,3 | 8,1 | 8,0 | 9,8 |
| Засмукване на почистващо средство | л/ч | 0...25 | | | |
| Сила на отпора на пистолета за ръчно пръскане (макс.) | N | 23,8 | 25,4 | | 26,6 |
| Установени стойности съгласно EN 60335-2-79 | | | | | |
| Стойност на вибрациите в областта на дланта – ръката | м/сек ² | 2,4 | | 4,1 | |
| Несигурност K | м/сек ² | 0,7 | | 0,9 | |
| Ниво на звука L _{рА} (CX) | dB(A) | 72 (74) | 72 (75) | 75 | 72 (75) |
| Неустойчивост K _{рА} | dB(A) | 3 | | | |
| Ниво на звукова мощност L _{wA} + неустойчивост K _{wA} (CX) | dB(A) | 88 (90) | 88 (92) | 91 (91) | 88 (92) |
| Мерки и тегла | | | | | |
| Дължина | mm | 380 | | | |
| Широчина (CX) | mm | 360 (370) | | | |
| Височина | mm | 930 | | | |
| Типично собствено тегло (CX) | kg | 25,2 (27,5) | | | |

| Тип | HD 6/13 C | | HD 6/13 C | HD 6/13 C | HD 6/13 C |
|--|--------------------|-------------|------------|-----------|-----------|
| | | | HD 6/13 CX | | |
| | AR | | GB | KAP | SA |
| Присъединяване към мрежата | | | | | |
| Напрежение | V | 220 | 230...240 | 220 | |
| Вид ток | Hz | 1~50 | | 1~ 60 | |
| Присъединителна мощност | kW | 2,9 | | 2,9 | 2,8 |
| Предпазител (ленив, Char C) | A | 16 | 13 | 15 | 13 |
| Вид защита | -- | IPX5 | | | |
| Удължителен кабел 30 м | мм ² | 2,5 | | | |
| Захранване с вода | | | | | |
| Температура на постъпващата вода (макс.) | °C | 60 | | | |
| Дебит за постъпващата вода (мин.) | л/мин | 13 | | | |
| Височина на засмукване от отворения съд (20 °C) | м | 0,5 | | | |
| Налягане на постъпващата вода (макс.) | MPa | 1 | | | |
| Данни за мощността | | | | | |
| Работно налягане вода (със стандартна дюза) | MPa | 13 | | | 12,5 |
| Големина на дюза за стандартна дюза | -- | 038 | | 042 | 043 |
| Макс. работно свръхналягане | MPa | 19 | | 18 | |
| Дебит, вода | л/мин | 9,8 | | 10,0 | |
| Засмукване на почистващо средство | л/ч | 0...25 | | | |
| Сила на отпора на пистолета за ръчно пръскане (макс.) | N | 26,6 | | | |
| Установени стойности съгласно EN 60335-2-79 | | | | | |
| Стойност на вибрациите в областта на дланта – ръката | | | | | |
| Стойност на вибрациите в областта на дланта – ръката | м/сек ² | 4,1 | | 3,7 | |
| Несигурност K | м/сек ² | 0,9 | | | |
| Ниво на звука L _{рА} (CX) | dB(A) | 72 (75) | | 73 | |
| Неустойчивост K _{рА} | dB(A) | 3 | | | |
| Ниво на звукова мощност L _{wА} + неустойчивост K _{wА} (CX) | dB(A) | 88 (92) | | 89 | |
| Мерки и тегла | | | | | |
| Дължина | мм | 380 | | | |
| Широчина (CX) | мм | 360 (370) | | | |
| Височина | мм | 930 | | | |
| Типично собствено тегло (CX) | кг | 25,2 (27,5) | | 25,2 | |



Enne sesadme esmakordset kasutuselevõttu lugege läbi algupärane kasutusjuhend, toimige sellele vastavalt ja hoidke see hilisema kasutamise või uue omaniku tarbeks alles.

Sisukord

| | | |
|----------------------------------|----|---|
| Seadme elemendid | ET | 1 |
| Ohutusalsed märkused | ET | 1 |
| Sihipärane kasutamine | ET | 2 |
| Ohutusseadised | ET | 2 |
| Keskonnakaitse | ET | 2 |
| Enne seadme kasutuselevõttu | ET | 3 |
| Kasutuselevõtt | ET | 3 |
| Käsitsemine | ET | 4 |
| Transport | ET | 5 |
| Hoiulepanek | ET | 6 |
| Korrashoid ja tehnohooldus . . | ET | 6 |
| Abi häirete korral | ET | 7 |
| Lisavarustus ja varuosad | ET | 7 |
| Garantii | ET | 7 |
| ELi vastavusdeklaratsioon . . . | ET | 8 |
| Tehnilised andmed | ET | 9 |

Seadme elemendid

- Palume eespool olev pildileht avada
- düüs
 - Düüsi markeering
 - Joatoru EASY!Lock
 - Pesupüstol EASY!Force
 - Ohutusfiksaator
 - Päästik
 - Turvahoob
 - Kõrgsurvevoolik EASY!Lock
 - Kummipael (puudub voolikutrumliga seadmetel)
 - Joatoru hoidik transpordikinnitusega
 - Seadme lüliti
 - Kandekäepide
 - Köcheri joatoru
 - Kõrgsurveliidmik EASY!Lock
 - Käepide
 - Veevõtuühendus
 - Filtri ja puhastusvahendi doseerimis-seadisega puhastusvahendi sissevõtu-voolik
 - Sõel
 - Voolikututsid
 - Kübarmutter

- Velg
- Liugjalas/püstjalas
- Rootordüüsi alus (rootordüüs ainult va-riandil HD...Plus tarnekomplektis)
- Kolmikdüüsi alus
- Pinnapuhasti transpordihoidik
- Tõukesanga vabastus
- Tõukesand, all (sisse lükatud)
- Tõukesand, üleval (välja tõmmatud)
- Vooliku hoidik
- Kaablihoidik
- Joatoru hoidik ilma kinnituseta
- Vooliku trummel
- Vänt

Värvitde tähendus

- Puhastusprotsessi juhtelemendid on kollased.
- Hoolduse ja teeninduse juhtelemendid on helehallid.

Ohutusalsed märkused

- Enne esmakordset kasutuselevõttu lugege kindlasti ohutusjuhiseid nr. 5.951-949.0!
- Järgida tuleb kõiki riigis kehtivaid survepessureid puudutavaid seaduslikke eeskirju.
- Järgida tuleb kõiki riigis kehtivaid õnnetusjuhtumite vältimist puudutavaid seaduslikke eeskirju. Survepessureid tuleb regulaarselt kontrollida ja kontrollimise tulemus fikseerida kirjalikult.
- Seadme ja selle lisavarustusega ei tohi mingeid muudatusi teha.

Ohuastmed

- △ OHT**
Osutab vahetult ähvardavale ohule, mis võib põhjustada tõsiseid kehavigastusi või lõppeda surmaga.
- △ HOIATUS**
Osutab võimalikule ohtlikule olukorrale, mis võib põhjustada tõsiseid kehavigastusi või lõppeda surmaga.
- △ ETTEVAATUS**
Viide võimalikule ohtlikule olukorrale, mis võib põhjustada kergeid vigastusi.
- TÄHELEPANU**
Viide võimalikule ohtlikule olukorrale, mis võib põhjustada materiaalset kahju.

Seadmel olevad sümbolid



Kõrgsurveline veejuga võib mit-
teshipärasel kasutamisel ohtlik

olla. Juga ei tohi suunata inimestele, loo-
madele, töötavale elektrilisele aparatuurile
ega seadmele endale.

Vastavalt kehtivatele eeskirjadele
ei tohi seadet kunagi kasutada 
ilma joogiveevõrgu juurde paigal-
datud süsteemieraldajata. Kasuta-
da tuleb firma KÄRCHER sobivat süste-
mieraldajat või alternatiivina standardile EN
12729 tüüp BA vastavat süsteemieraldajat.
Läbi süsteemieraldaja voolanud vesi ei ole
joogikõlbulik.

Sihipärane kasutamine

Kasutage ainult seda kõrgsurvepesurit

- puhastamiseks madalrõhujoaga ja pu-
hastusvahendiga (nt masinate, sõiduki-
te, ehitiste, tööriistade puhastamiseks),
- puhastamiseks kõrgsurvejoaga ilma
puhastusvahendita (nt fassaadide, ter-
rasside, aiatööriistade puhastamiseks).

Raskesti eemaldatava mustuse jaoks soo-
vitame rootordüüsi (ainult variandil
HD...Plus tarnekomplektis)

Nõuded vee kvaliteedile:

TÄHELEPANU

Kõrgsurvevedelikuna tohib kasutada ainult
puhast vett. Mustus põhjustab seadme enne-
aegset kulumist või ladestub seadmesse.
Kui kasutatakse tarbevett, ei tohi üleatada
järgmisi piirväärtusi.

| | |
|--------------------------|---|
| pH-väärtus | 6,5...9,5 |
| elektrijuhtivus * | Magevee elektrijuhtivus +1200 µS/cm |
| mahaarvutatavad ained ** | < 0,5 mg/l |
| filtreeritavad ained *** | < 50 mg/l |
| süsivesikuid | < 20 mg/l |
| kloriidid | < 300 mg/l |
| sulfaat | < 240 mg/l |
| Kaltsium | < 200 mg/l |

| | |
|---|--|
| üldine karedus | < 28 °dH < 50 °TH < 500 ppm (mg CaCO ₃ /l) |
| raud | < 0,5 mg/l |
| mangaan | < 0,05 mg/l |
| vask | < 2 mg/l |
| aktiivsüsi | < 0,3 mg/l |
| lõhnatu | |
| * Maksimum kokku 2000 µS/cm | |
| ** Proovimaht 1 l, ladestumisaeg 30 min | |
| *** abrasiivsed ained puuduvad | |



Ohutusseadised

Ohutusseadised on mõeldud kasutaja
kaitsmiseks vigastuste eest ning neid ei
tohi deaktiveerida ega nende funktsiooni
muuta.

Survelüliti

Kui pihustipüstolil asuv päästik lastakse
lahti, lülitub välja pumba rõhuhoidja ning
kõrgsurve juga seiskub. Päästikule vajuta-
misel lülitub pump jälle sisse.

Keskkonnakaitse

| | |
|---|---|
|  | Pakendmaterjalid on taaskasu- tatavad. Palun ärge visake pa- kendeid majapidamisprahi hul- ka, vaid suunake need taaska- sutusse. |
|  | Vanad seadmed sisaldavad taaskasutatavaid materjale, mis tuleks suunata taaskasutusse. Patareid, õli ja muud sarnased ained ei tohi jõuda keskkonda. Seetõttu palume vanad sead- med likvideerida vastavate ko- gumissüsteemide kaudu. |

Elektrilistes ja elektroonilistes seadmetes
sisaldub tihti komponente, mis võivad va-
lesti ümber käies või vale jäätmekäitluse
korral olla ohuks inimeste tervisele ja keskkon-
nale. Neid komponente on aga seadme
nõuetekohaseks tööks hädasti vaja. Selle
sümboliga tähistatud seadmeid ei tohi pan-
na olmeprügi hulka.

Märkusi koostisainete kohta (REACH)

Aktuaalse info koostisainete kohta leiate aadressilt:

www.kaercher.com/REACH

Enne seadme kasutuselevõttu

Tarvikute paigaldamine

→ Kinnitage veljed.

Märkus: EASY!Lock süsteem seob osiseid eri kiiruskeermetega vaid kiirete ja turvalisete pööretega.

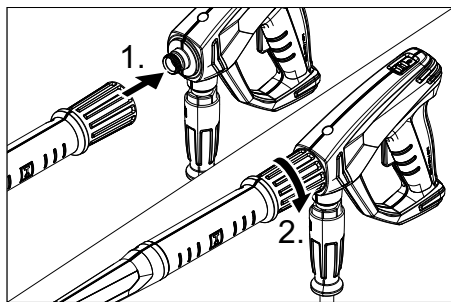

→ Paigaldage düüs joatorule (markeering seadevõrul üleval) ja keerake käsitsi kinni (EASY!Lock).

→ Ühendage pesupüstoliga joatoruga ja keerake käsitsi kinni (EASY!Lock).

→ Vabastage töökesanga lukustus.

→ Tõmmake töökesang lõpuni välja.

Vooliku trummeliga seadmete puhul:

→ Ühendage kõrgsurvevoolik pesupüstoliga ja seadme kõrgsurveühendusega ja keerake käsitsi kinni (EASY!Lock).

Vooliku trummeliga seadmete puhul:

→ Kinnitage vänt vooliku trummeli võlli ja laske asendisse fikseeruda.

→ Seadke kõrgsurvevoolik enne pealekerimist sirgeks.

→ Vänta keerates kerige kõrgsurvevoolik ühtlaste kihtidena vooliku trumliile. Valige selline kerimissuund, et kõrgsurvevoolikut ei oleks vaja murda.

→ Ühendage kõrgsurvevoolik puhastuspeaga ja pingutage käsitsi (EASY!Lock).

Kasutuselevõtt

△ HOIATUS

Vigastusohkt! Seade, lisavarustus, voolikud ja ühendused peavad olema laitmatu seisundis. Juhul kui seisund ei ole laitmatu, ei tohi seadet kasutada.

Elektriühendus

△ OHT

Elektrilöögist lähtuv vigastusohkt.

- Seade tuleb tingimata elektrivõrguga ühendada. Mitte lahutatav ühendus vooluvõrguga on keelatud. Pistikut kasutatakse seadme võrgust eraldamiseks.
- Kasutatava pikendusjuhtme pistik ja ühendus peavad olema hermeetilised.
- Kasutada piisava vooluläbimõõduga pikenduskaablit (vt lõiku "Tehnilised andmed") ja kerida kaabli trumliit täiesti maha.

Ühendamiseks vajalikke andmeid vt tüübi-sildilt/tehnilisest dokumentatsioonist.

→ Kerige toitekaabel maha ja pange pörrandale.

→ Torgake võrgupistik seinakontakti.

Veevõtuühendus

Ühendamine veevärgiga

△ HOIATUS

Jälgige veevarustuse võtte eeskirju.

Vastavalt kehtivatele eeskirjadele ei tohi seadet kunagi kasutada ilma joogiveevõrgu juurde paigaldatud süsteemieraldajata. Kasutada tuleb firma KÄRCHER sobivat süsteemieraldajat või alternatiivina standardile EN 12729 tüüp BA vastavat süsteemieraldajat. Läbi süsteemieraldaja voolanud vesi ei ole joogikõlbulik.



△ ETTEVAATUS

Ühendage tagasivoolutakisti alati veevarustusega, mitte kunagi vahetult seadmega.

Ühendamiseks vajalikke andmeid vt tehniliste andmete juurest.

→ Ühendage pealevooluvoolik (min pikkus 7,5 m, min läbimõõt 1/2") seadme veeühenduse ja vee pealevooluga (nt veekraaniga).

Märkus:

Pealevooluvoolik ei kuulu tarnekomplekti.

→ Vee juurdevool avada.

Vett võtke lahtistest mahutitest

- Imemisvoolik filtriga (tellimis-nr. 4.440-238.0) veeühenduse külge kruvida.
- Seadme õhutamise:
Kruvige otsak joatorult maha.
Laske seadmel nii kaua töötada, kuni väljavoolavas vees ei ole enam õhumulle.
Vajadusel laske seadmel 10 sekundit töötada - seejärel lülitage seadmelüliti välja. Korrake protseduuri mitu korda.
- Lülitage seade välja ja katke düüs kinni.

Käsitsemine

⚠ OHT

Plahvatusoht!

Ärge piserdage põlevaid vedelikke.

Seadme kasutamisel ohtlikes piirkondades (nt tanklates) tuleb järgida asjakohaseid ohutuseeskirju.

Vigastusoht! Töötades hoidke pesupüstolit ja joatoru mõelma käega.

Vigastusoht! Ärge kiiluge töö käigus püstoli päästikut ega fikseerimishooba kinni.

Vigastusoht! Defektse fikseerimishoova korral pöörduge klienditeenindusse.

Vigastusoht kõrgsurvejoa tõttu. Enne iga tööd seadme juures lükake pesupüstoli küljes asuv fiksaator ette.

⚠ ETTEVAATUS

Mootoreid pesta vaid kohtades, kus on vastav õliasetamine.

Pesupüstoli avamine/ sulgemine

- Pesupüstoli avamine: Rakendage fikseerimishoob ja päästik.
- Pesupüstoli sulgemine: Vabastage fikseerimishoob ja päästik.

Kõrgsurvekäitus

Seadet võib käitada seisvas või lebavas asendis.



Märkus:

Seade on varustatud survelülitiga. Mootor töötab ainult siis, kui pesupüstol on avatud.

- Voolikutruumluga seade:
Kõrgsurvevoolik täielikult vooliku trumliilt maha kerida.
- Seadke lüliti asendisse "1".
- Fikseerige pesupüstol, lükake fiksaator taha.
- Avage pesupüstol.

Joatüübi valimine

- Sulgege pesupüstol.
- Keerake düüsi korpus, kuni soovitud sümbol kattub markeeringuga:

| | |
|---|---|
|  | Kõrgsurve-ümarjuga (0°) eriti raskesti eemaldatava mustuse korral |
|  | Madalsurve-lamejuga (CHEM) kasutamiseks puhastusainetega või vähese survega puhastamiseks |
|  | Kõrgsurve-lamejuga (25°) suurelt pinnalt mustuse eemaldamiseks |

Töötamine puhastusvahendiga

⚠ HOIATUS

Sobimatud puhastusvahendid võivad kahjustada seadet ja puhastatavat objekti. Kasutada vaid puhastusvahendeid, mis on Kärcheri poolt lubatud. Järgige puhastusvahenditega kaasasolevaid doseerimissoovitusi ja -juhiseid. Keskkonna säästmiseks kasutage puhastusvahendeid säästlikult.

Järgige puhastusvahenditel olevaid ohutusnõudeid.

Kärcheri puhastusvahendid tagavad tõrgeteta töökäigu. Palun tellige meie kataloog või meie puhastusvahendite infolehed või laske end nõustada.

- Tõmmake välja puhastusvahendi imivoolik.
- Reguleerige puhastusvahendi kogust puhastusvahendi filtrist.
- Puhastusvahendi imemisvoolik asetada puhastusvahendi anumasse.
- Seadke düüs asendisse „CHEM“.

Soovitatav puhastusmeetod

- Puhastusvahend piserdada säästlikult kuivale pinnale ja lasta mõjuda (mitte kuivatada).
- Lahustunud mustus pesta kõrgsurvejoaga maha.
- Pärast iga kasutuskorda seadke sissevõtukogus puhastusvahendi filtril maksimalsele kogusele.
- Käivitage seade ja laske ühe minuti vältel loputada.

Töö katkestamine

- Sulgege pesupüstol.
Seade lülitub välja.
- Fikseerige pesupüstol, lükake fiksaator ette.

Märkus:

Seadme väljalülitamisel langeb veesurve u. 70% võrra. Seeläbi langeb pesupüstolile vajutamisel avalduv jõud ja seadme kasutusaeg pikeneb.

Pärast katkestust:

- Fikseerige pesupüstol, lükake fiksaator taha.
- Avage pesupüstol.
Seade lülitub uuesti sisse.

Seadme väljalülitamine

- Vee juurdejooksu sulgemine.
- Avage pesupüstol.
- Lülitage seadme lüliti sisse ja laske sel-
lel 5–10 sekundit töötada.
- Sulgege pesupüstol.
- Viige seadme lüliti asendisse „0/OFF“
(väljas).
- Toitepistikut pistikupesast välja tõmma-
tes peavad käed kuivad olema.
- Eemaldage veeühendus.
- Vajutage pesupüstolilt, kuni seade on
survevaba.
- Fikseerige pesupüstol, lükake fiksaator
ette.

Seadme ladustamine

- Pange joatoru koos pesupüstoliga Kõ-
heri joatorusse ja laske joatoru hoidikus
asendisse fikseeruda.
- Kerige ühenduskaabel ümber kaabli-
hoidiku.
- Kerige kõrgsurvevoolik peale, riputage
voolikualusele ja kinnitage kummipae-
laga.
või
Kerige kõrgsurvevoolik voolikutrumli-
le. Keerake vända käepide ümber.
- Kinnitage pistik paigaldatud klambriga.
- Vajutage tõukesanga vabastusmehha-
nismile ja lükake tõukesang sisse.

Jäätumiskaitse

TÄHELEPANU

*Külm purustab seadme, mis ei ole veest
täiesti tühjendatud.*

Hoidke seadet kohas, kus pole jäätumisohtu.

Kui jäätumisvaba hoidmine võimalik pole:

- Lasta vesi välja.
- Pumbake seadmest läbi kaubanduses
saadaolevat jäätumiskaitsevahendit.

Märkus:

Kasutage tavapäraselt glükoolipõhist sõidu-
autode jäätumiskaitsevahendit.

Pidage silmas jäätumiskaitsevahendi tootja
käsitsemiseeskirju.

- Laske masinal maks. 1 minut töötada,
kuni pump ja voolikud on tühjad.

Transport

△ ETTEVAATUS

*Traumade ja kahjustuste oht! Transportimi-
sel jälgige seadme kaalu.*

TÄHELEPANU

*Kaitske fikseerimishooba transpordi ajal
kahjustuste eest.*

- Pikemate vahemaade taha transporti-
miseks tõmmake seadet tõukesangast
enda järel.
- Kandes hoidke seadet käepidemetest.
- Trepist üles minnes tõmmake seadet
aste-astme haaval üles. Jalased kaitse-
vad korpust vigastuste eest.
- Sõidukites transportimisel fikseerige
seade vastavalt kehtivatele määrustele
libisemise ja ümbermineku vastu.

Transpordihoidik pinnapuhasti jaoks

- Torgake pinnapuhasti ühendustsidi
kõrgsurevepuhasti tornile.
- Kravige mutter u. 1 pööre peale.

Transport kraanaga

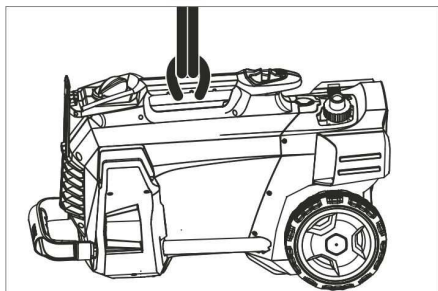

- Kinnitage tõsteseade seadme kandesanga külge.

Ohutusnõuded kraanaga laadimisel

⚠ OHT

Allakukkuvast seadmest lähtuv vigastusoht.

- Järgige kohapeal kehtivaid õnnetusjuhtumite vältimise eeskirju ja ohutusnõudeid.
- Enne kraanaga transportimist kontrollige kanderihma vigastuste osas.
- Iga kord enne kraanaga transportimist kontrollige tõsteseadmeid vigastuste osas.
- Tõstke seadet ainult kandesangast.
- Ärge kasutage kinnituskette.
- Fikseerige tõsteseade koorma kogemata lahtituleku vastu.
- Enne kraanaga transportimist eemaldage joatoru koos pesupüstoliga, düüsid, pinnapuhastid ja muud lahtised objektid.
- Tõstmise ajal ärge transportige seadmel esemeid.
- Seadet tohivad kraanaga transportida ainult isikud, keda on kraana juhtimises instrueeritud.
- Ärge seiske koorma all.
- Jälgige, et kraana ohualas ei viibiks inimesi.
- Ärge laske seadmel ilma järelvalveta kraana küljes rippuda.

Hoiulepanek

⚠ ETTEVAATUS

Traumade ja kahjustuste oht! Ladustamisel jälgige seadme kaalu.

Seda seadet tohib ladustada ainult siseruumides.

Korrashoid ja tehnohooldus

⚠ OHT

Kogemata käivituvast seadmest ja elektrilöögist lähtub vigastusoht.

Enne kõiki töid seadme juures tuleb seade välja lülitada ja pistik seinakontaktist välja tõmmata.

Ohutusinspeksioon/hooldusleping

Seadme müüjaga võib kokku leppida regulaarse ohutusinspeksiooni või sõlmida hoolduslepingu. Palun laske end nõustada.

Enne iga töökorda

- Ühenduskaabli vigastusi kontrollida (elektrilöögi oht), vigastatud kaabel viivitamatult autoriseeritud klienditeenindusel/elektritehnika spetsialistidel välja vahetada lasta.
- Kontrollige kõrgsurvevoolikut vigastuste osas (lõhkemisoht).
Kahjustatud kõrgsurvevoolik kohe välja vahetada.
- Kontrollige seadme (pumba) tihedust. 3 tilka minutis on lubatud ja võivad väljuda seadme alaosast. Tugevama lekke puhul pöörduge klienditeenindusse.

Kord nädalas

- Puhastage veeühenduse sõela.
- Puhastage filtrit puhastusvahendi imemisvoolikuga.

Iga 500 töötunni järel, vähemalt kord aastas

- Laske hooldus teha klienditeeninduses.

Puhastage veeühenduse sõela

- Keerake umbmutter maha.
- Tõmmake voolikututs koos sõelaga välja.
- Puhastage sõela väljast ja loputage.

Märkus:

Rihtige voolikututsi kuuskant seadmega ühendamiseks välja.

- Pange voolikututs koos sõelaga kohale ja keerake mutter kinni.

Abi häirete korral

⚠ OHT

Kogemata käivituvast seadmest ja elektrilõigist lähtub vigastusohu.

- Enne kõiki töid seadme juures tuleb seade välja lülitada ja pistik seinakon-taktist välja tõmmata.
- Laske elektrikomponente kontrollida ja remontida ainult volitatud klienditeeninduses.
- Häirete puhul, mida selles peatükis mainitud pole, kahtluse korral ja silm-nähtaval juhtumil pöörduda autoriseeritud klienditeeninduse poole.

Seade ei tööta

- Ühenduskaabli vigastusi kontrollida.
- Võrgupinget kontrollida.
- Kui seade on ülekuumenenud: Seadke lülitati asendisse "0". Laske masinal vähemalt 15 minutit jahtuda. Seadke lülitati asendisse "1".
- Elektrilise defekti puhul pöörduda klienditeeninduse poole.

Seadmes puudub surve

- Seadke dүүs asendisse „Kõrgsurve“.
- Seadme õhutamine (vt lõigust "Kasutuselevõtt").
- Puhastage veeühenduse sõela.
- Kontrollida veejuurdejooksu kogust (vaata tehnilised andmed).
- Puhastage dүүsi.
- Vahetage dүүs välja.
- Vajadusel pöörduda klienditeeninduse poole.

Pump lekib

3 tilka minutis on lubatud ja võivad väljuda seadme aluosast.

- Kui leke on suurem, tuleb lasta klienditeenindusel seadet kontrollida.

Pump klopib

- Kontrollige vee ja puhastusaine voolikuid lekete osas.
- Seadke sissevõtukogus puhastusvahendi filtril miinimumile.
- Seadme õhutamine (vt lõigust "Kasutuselevõtt").
- Vajadusel pöörduda klienditeeninduse poole.

Puhastusainet ei võeta sisse

- Seadke dүүs asendisse „CHEM“.
- Suurendage sissevõtukogust puhastusvahendi filtril.
- Kontrollige/puhastage filtriga puhastusvahendi voolikut.
- Vajadusel pöörduda klienditeeninduse poole.

Lisavarustus ja varuosad

Kasutage ainult originaalvarukuid ja originaalvaruosi, mis tagavad seadme ohutu ja tõrgeteta käituse.

Tarvikute ja varuosade kohta leiate teavet aadressilt www.kaercher.com.

Garantii

Igas riigis kehtivad meie volitatud müügiesindaja antud garantiitingimused. Seadmel esinevad rikked kõrvaldame garantiiajal tasuta, kui põhjuseks on materjali- või valmistusviga. Garantiijuhtumi korral palume pöörduda müüja või lähima volitatud klienditeenistuse poole, esitades ostu tõendava dokumendi.

ELi vastavusdeklaratsioon

Käesolevaga kinnitame, et allpool kirjeldatud seade vastab meie poolt turule toodud mudelina oma kontseptsioonilt ja konstruktsioonilt EL direktiivide asjakohastele põhilistele ohutus- ja tervisekaitseõetele.

Meiega kooskõlastamata muudatuste tegemise korral seadme juures kaotab käesolev deklaratsioon kehtivuse.

Toode: Kõrgsurvepesur

Tüüp: 1.520-xxx

Asjakohased EL direktiivid:

2006/42/EU (+2009/127/EU)

2014/30/EL

2000/14/EÜ

Kohaldatud ühtlustatud standardid:

EN 60335-1

EN 60335-2-79

EN 55014-1: 2006+A1: 2009+A2: 2011

EN 55014-2: 2015

EN 62233: 2008

EN 61000-3-2: 2014

EN 61000-3-3: 2008

HD 5/12 C, HD 5/12 CX, HD 513 C, HD 5/13 CX

EN 61000-3-11: 2000

HD 5/15 C, HD 5/15 CX, HD 5/17 C, HD 5/17 CX, HD 6/13 C, HD 6/13 CX

Järgitud vastavushindamise protseduur:

2000/14/EÜ: Lisa V

Helivõimsuse tase dB(A)

HD 5/12 C, HD 5/13 C, HD 5/15 C, HD 5/17 C, HD 6/13 C

Mõõdetud: 86

Garanteeritud: 88

HD 5/12 CX, HD 5/13 CX, HD 5/17 CX, HD 6/13 CX

Mõõdetud: 89

Garanteeritud: 92

HD 5/15 CX

Mõõdetud: 87

Garanteeritud: 90

Allakirjutatud toimivad juhatusel korraldusel ja volitusel.

H. Jenner
Chief Executive Officer

S. Reiser
Head of Approbation

dokumentatsiooni eest vastutav isik:
S. Reiser

Alfred Kärcher GmbH & Co. KG
Alfred-Kärcher-Str. 28 - 40
71364 Winnenden (Germany)
Tel: +49 7195 14-0
Faks: +49 7195 14-2212

Winnenden, 2017/03/01

Tehnilised andmed

| Tüüp | HD 5/11 C | HD 5/12 C | HD 5/12 C | HD 5/12 C | |
|---|------------------|------------|------------|------------|------|
| | | HD 5/12 CX | HD 5/12 CX | HD 5/12 CX | |
| | AU | EU | GB | CH | |
| Võrguühendus | | | | | |
| Pinge | V | 240 | 230 | 230...240 | 230 |
| Voolu liik | Hz | 1~ 50 | | | |
| Tarbitav võimsus | kW | 2,1 | 2,5 | 2,5 | 2,2 |
| Kaitse (inertne/Char. C) | A | 10 | 16 | 13 | 10 |
| Kaitse liik | -- | IPX5 | | | |
| Pikenduskaabel 30 m | mm ² | 2,5 | | | |
| Veevõtuühendus | | | | | |
| Juurdeoolava vee temperatuur (max) | °C | 60 | | | |
| Juurdeoolu hulk (min) | l/min | 12 | | | |
| Imemiskõrgus lahtisest anumast (20°C) | m | 0,5 | | | |
| Juurdeoolurõhk (max) | MPa | 1 | | | |
| Jõudluse andmed | | | | | |
| Vee töösurve (standardotsakuga) | MPa | 11 | 12 | 12 | 11,5 |
| Standarddüüsi düüsi suurus | -- | 038 | 035 | 035 | 038 |
| Maks. töö-ülerõhk | MPa | 17,1 | 17,5 | 17,5 | 17,1 |
| Jõudlus, vesi | l/min | 8,3 | | | |
| Puhastusvahendi sisse imemine | l/h | 0...25 | | | |
| Pesupüstoli tagasilöögi jõud (maks.) | N | 21,3 | | | |
| Tuvastatud väärtused vastavalt standardile EN 60335-2-79 | | | | | |
| Käte/käsivarte vibratsiooni-väärtus | m/s ² | 3,6 | | | |
| Ebakindlus K | m/s ² | 0,9 | | | |
| Helivõimsuse tase L _{pA} (CX) | dB (A) | 72 (75) | | | |
| Ebakindlus K _{pA} | dB (A) | 3 | | | |
| Helivõimsuse tase L _{WA} + ebakindlus K _{WA} (CX) | dB (A) | 88 (92) | | | |
| Mõõtmed ja kaalud | | | | | |
| Pikkus | mm | 380 | | | |
| Laius (CX) | mm | 360 (370) | | | |
| Kõrgus | mm | 930 | | | |
| Tüüpiline töömäär (CX) | kg | 24,2 | 23,7 (26) | | |

| Tüüp | | HD 5/12 C | HD 5/12 C | HD 5/12 C | HD 5/13 C |
|---|------------------|-------------|-----------|-----------|------------|
| | | HD 5/12 CX | | | HD 5/13 CX |
| | | AU | KAP | SA | EU |
| Võrguühendus | | | | | |
| Pinge | V | 240 | | 220 | 230 |
| Voolu liik | Hz | 1~ 50 | | 1~60 | 1~50 |
| Tarbitav võimsus | kW | 2,2 | | 2,4 | 2,6 |
| Kaitse (inertne/Char. C) | A | 10 | 15 | 13 | 16 |
| Kaitse liik | -- | IPX5 | | | |
| Pikenduskaabel 30 m | mm ² | 2,5 | | | |
| Veevõtuühendus | | | | | |
| Juurdeoolava vee temperatuur (max) | °C | 60 | | | |
| Juurdeoolu hulk (min) | l/min | 12 | | | |
| Imemiskõrgus lahtisest anumast (20°C) | m | 0,5 | | | |
| Juurdeoolurõhk (max) | MPa | 1 | | | |
| Jõudluse andmed | | | | | |
| Vee töösurve (standardotsakuga) | MPa | 11,5 | | 12 | 13 |
| Standarddüüsi düüsi suurus | -- | 038 | | 036 | 034 |
| Maks. töö-ülerõhk | MPa | 17,1 | | 18 | 17,5 |
| Jõudlus, vesi | l/min | 8,3 | | | |
| Puhastusvahendi sisse imemine | l/h | 0...25 | | | |
| Pesupüstoli tagasilöögi jõud (maks.) | N | 21,3 | | | 22,2 |
| Tuvastatud väärtused vastavalt standardile EN 60335-2-79 | | | | | |
| Käte/käsivarte vibratsiooniväärtus | m/s ² | 3,6 | | 4,2 | 3,6 |
| Ebakindlus K | m/s ² | 0,9 | | | |
| Helivõimsuse tase L _{pA} (CX) | dB (A) | 72 (75) | | 74 | 72 (75) |
| Ebakindlus K _{pA} | dB (A) | 3 | | | |
| Helivõimsuse tase L _{WA} + ebakindlus K _{WA} (CX) | dB (A) | 88 (92) | | 90 | 88 (92) |
| Mõõtmed ja kaalud | | | | | |
| Pikkus | mm | 380 | | | |
| Laius (CX) | mm | 360 (370) | | | |
| Kõrgus | mm | 930 | | | |
| Tüüpiline töömass (CX) | kg | 24,2 (26,4) | | 25,2 | 23,7 (26) |

| Tüüp | | HD 5/15 C | HD 5/17 C | HD 5/17 C | HD 6/13 C |
|---|------------------|-------------|------------|-------------|------------|
| | | HD 5/15 CX | HD 5/17 CX | HD 5/17 CX | HD 6/13 CX |
| | | EU | EU | KAP | EU |
| Võrguühendus | | | | | |
| Pinge | V | 230 | | 220 | 230 |
| Voolu liik | Hz | 1~ 50 | | 1~60 | 1~ 50 |
| Tarbitav võimsus | kW | 2,8 | 3,0 | 3,0 | 2,9 |
| Kaitse (inertne/Char. C) | A | 16 | | 15 | 16 |
| Kaitse liik | -- | IPX5 | | | |
| Pikenduskaabel 30 m | mm ² | 2,5 | | | |
| Veevõtuühendus | | | | | |
| Juurdevoolava vee temperatuur (max) | °C | 60 | | | |
| Juurdevoolu hulk (min) | l/min | 12 | | | 13 |
| Imemiskõrgus lahtisest anumast (20°C) | m | 0,5 | | | |
| Juurdevoolurõhk (max) | MPa | 1 | | | |
| Jõudluse andmed | | | | | |
| Vee töösurve standardotsakuga (CX) | MPa | 15 (15) | 17 (17) | 16,5 (16,5) | 13 (13) |
| Standarddüüsi düüsi suurus | -- | 032 | 027 | 030 | 038 |
| Maks. töö-ülerõhk | MPa | 20 | | | 19 |
| Jõudlus, vesi | l/min | 8,3 | 8,1 | 8,0 | 9,8 |
| Puhastusvahendi sisse imemine | l/h | 0...25 | | | |
| Pesupüstoli tagasilöögi jõud (maks.) | N | 23,8 | 25,4 | | 26,6 |
| Tuvastatud väärtused vastavalt standardile EN 60335-2-79 | | | | | |
| Käte/käsivarte vibratsiooni-väärtus | m/s ² | 2,4 | | | 4,1 |
| Ebakindlus K | m/s ² | 0,7 | | | 0,9 |
| Helivõimsuse tase L _{pA} (CX) | dB (A) | 72 (74) | 72 (75) | 75 | 72 (75) |
| Ebakindlus K _{pA} | dB (A) | 3 | | | |
| Helivõimsuse tase L _{WA} + ebakindlus K _{WA} (CX) | dB (A) | 88 (90) | 88 (92) | 91 (91) | 88 (92) |
| Mõõtmed ja kaalud | | | | | |
| Pikkus | mm | 380 | | | |
| Laius (CX) | mm | 360 (370) | | | |
| Kõrgus | mm | 930 | | | |
| Tüüpiline töömass (CX) | kg | 25,2 (27,5) | | | |

| Tüüp | | HD 6/13 C | HD 6/13 C | HD 6/13 C | HD 6/13 C |
|--|------------------|-------------|------------|-----------|-----------|
| | | | HD 6/13 CX | | |
| | | AR | GB | KAP | SA |
| Võrguühendus | | | | | |
| Pinge | V | 220 | 230...240 | 220 | |
| Voolu liik | Hz | 1~50 | | 1~60 | |
| Tarbitav võimsus | kW | 2,9 | | 2,9 | 2,8 |
| Kaitse (inertne/Char. C) | A | 16 | 13 | 15 | 13 |
| Kaitse liik | -- | IPX5 | | | |
| Pikenduskaabel 30 m | mm ² | 2,5 | | | |
| Veevõtuühendus | | | | | |
| Juurdevoolava vee temperatuur (max) | °C | 60 | | | |
| Juurdevoolu hulk (min) | l/min | 13 | | | |
| Imemiskõrgus lahtisest anumast (20°C) | m | 0,5 | | | |
| Juurdevoolurõhk (max) | MPa | 1 | | | |
| Jõudluse andmed | | | | | |
| Vee töösurve (standardotsakuga) | MPa | 13 | | | 12,5 |
| Standarddüüsi düüsi suurus | -- | 038 | | 042 | 043 |
| Maks. töö-ülerõhk | MPa | 19 | | 18 | |
| Jõudlus, vesi | l/min | 9,8 | | 10,0 | |
| Puhastusvahendi sisse imemine | l/h | 0...25 | | | |
| Pesupüstoli tagasilöögi jõud (maks.) | N | 26,6 | | | |
| Tuvastatud väärtused vastavalt standardile EN 60335-2-79 | | | | | |
| Käte/käsivarte vibratsiooniväärtus | | | | | |
| Käte/käsivarte vibratsiooniväärtus | m/s ² | 4,1 | | 3,7 | |
| Ebakindlus K | m/s ² | 0,9 | | | |
| Helivõimsuse tase L _{PA} (CX) | dB (A) | 72 (75) | | 73 | |
| Ebakindlus K _{PA} | dB (A) | 3 | | | |
| Helivõimsuse tase L _{WA} + eba-kindlus K _{WA} (CX) | dB (A) | 88 (92) | | 89 | |
| Mõõtmed ja kaalud | | | | | |
| Pikkus | mm | 380 | | | |
| Laius (CX) | mm | 360 (370) | | | |
| Kõrgus | mm | 930 | | | |
| Tüüpiline töömass (CX) | kg | 25,2 (27,5) | | 25,2 | |



Pirms ierīces pirmās lietošanas izlasiet instrukcijas oriģinālvalodā, rīkojieties saskaņā ar norādījumiem tajā un uzglabājiet to vēlākai izmantošanai vai turpmākiem lietotājiem.

Satura rādītājs

| | | |
|--|----|---|
| Aparāta elementi | LV | 1 |
| Drošības norādījumi | LV | 1 |
| Noteikumiem atbilstoša lietošana | LV | 2 |
| Drošības iekārtas | LV | 2 |
| Vides aizsardzība | LV | 3 |
| Pirms ekspluatācijas uzsākšanas | LV | 3 |
| Ekspluatācijas uzsākšana | LV | 3 |
| Apkalpošana | LV | 4 |
| Transportēšana | LV | 6 |
| Glabāšana | LV | 7 |
| Kopšana un tehniskā apkope | LV | 7 |
| Palīdzība darbības traucējumu gadījumā | LV | 7 |
| Piederumi un rezerves daļas | LV | 8 |
| Garantija | LV | 8 |
| ES Atbilstības deklarācija | LV | 8 |
| Tehniskie dati | LV | 9 |

Aparāta elementi

Lūdzu, atveriet sākuma lappusi ar ilustrācijām

- 1 Sprausla
- 2 Sprauslas marķējums
- 3 Smidzināšanas caurule EASY!Lock
- 4 Rokas smidzināšanas pistole EASY!Force
- 5 Drošinātājs
- 6 Palaišanas gailītis
- 7 Drošinātājsvira
- 8 Augstspiediena šļūtene EASY!Lock
- 9 Gumijas saite (nav aparātiem ar šļūtenes uztīšanas trumulī)
- 10 Smidzināšanas caurules turētājs ar fiksatoru transportēšanai
- 11 Aparāta slēdzis
- 12 Rokturis aparāta pārnēsāšanai
- 13 Kōcher smidzināšanas caurule
- 14 Augstspiediena pieslēgums EASY!Lock
- 15 Rokturis

- 16 Ūdensapgādes pieslēgums
- 17 Tīrīšanas līdzekļa sūkšanas šļūtene ar filtru un tīrīšanas līdzekļa dozatoru
- 18 Sietveida filtrs
- 19 Šļūtenes iemava
- 20 Uzmavuzgrieznis
- 21 Riteņa disks
- 22 Vadošā sliece/atbalsta sliece
- 23 Vieta rotorsprauslas glabāšanai (rotorsprausla piegādes komplektā ietilpst tikai variantam HD...Plus)
- 24 Vieta trīskāršās sprauslas glabāšanai
- 25 Virsmu tīrītāja transporta stiprinājums
- 26 Stumšanas roktura fiksators
- 27 Stumšanas rokturis, leņķī (iebīdīts)
- 28 Stumšanas rokturis, augšā (izvilkt)
- 29 Vieta šļūtenes glabāšanai
- 30 Kabeļa turētājs
- 31 Smidzināšanas caurules turētājs bez fiksatora
- 32 Šļūtenes uztīšanas trumulis
- 33 Kloķis

Krāsu marķējums

- Tīrīšanas procesa vadības elementi ir dzeltenī.
- Apkopes un servisa vadības elementi ir gaiši pelēki.

Drošības norādījumi

- Pirms pirmās lietošanas obligāti izlasīt norādījumus par drošību Nr. 5.951-949.0!
- Ņemiet vērā attiecīgajā valstī likumdevēja izdotos normatīvos aktus par šķidruma smidzinātājiem.
- Ņemiet vērā attiecīgajā valstī likumdevēja izdotos normatīvos aktus par negadījumu novēršanu. Šķidrumu smidzinātāji ir regulāri jāpārbauda un pārbaudes rezultāts ir rakstiski jādokumentē.
- Ierīcei/piederumiem aizliegts veikt jebkādu pārveidi.

Riska pakāpes

△ BĪSTAMI

Norāde par tieši draudošām briesmām, kuras izraisa smagas traumas vai nāvi.

△ BRĪDINĀJUMS

Norāde par iespējami draudošām briesmām, kuras var izraisīt smagas traumas vai nāvi.

△ UZMANĪBU

Norāda uz iespējami bīstamu situāciju, kura var radīt vieglus ievainojumus.

IEVĒRĪBAI

Norāde par iespējami bīstamu situāciju, kura var radīt materiālos zaudējumus.

Simboli uz aparāta



Nepareizi lietojot, augstspiediena strūkla var būt bīstama. Nevērsiet strūklu pret personām, dzīvniekiem, ieslēgtām elektriskām ierīcēm vai pret pašu aparātu.

Saskaņā ar spēkā esošajiem noteikumiem aparātu nedrīkst izmantot bez dzeramā ūdens sistēmas dalītāja. Jāizmanto piemērots firmas KÄRCHER sistēmas dalītājs vai kā alternatīva - sistēmas dalītājs atbilstoši EN 12729 tipam BA.

Ūdens, kurš ir plūdis cauri sistēmas dalītājam, vairs nav uzskatāms par dzeramo ūdeni.



Noteikumiem atbilstoša lietošana

Izmantojiet šo augstspiediena tīrīšanas aparātu tikai

- tīrīšanai ar zemspiediena strūklu un tīrīšanas līdzekli (piemēram, iekārtu, transportlīdzekļu, būvju, instrumentu tīrīšanai),
- tīrīšanai ar augstspiediena strūklu bez tīrīšanas līdzekļa (piemēram, fasāžu, terašu, dārza piederumu tīrīšanai).

Noturīgu netīrumu tīrīšanai mēs iesakām izmantot rotorsprauslu (piegādes komplektā ietilpst tikai variantam HD...Plus).

Ūdens kvalitātes prasības:

IEVĒRĪBAI

Kā augstspiediena šķidrums drīkst izmantot tikai tīru ūdeni. Netīrumi rada iekārtas priekšlaicīgu nolietošanu vai nosēdumus. Izmantojot attīrītu ūdeni, nedrīkst pārsniegt tālāk norādītās robežvērtības.

| | |
|--|--|
| pH vērtība | 6,5...9,5 |
| strāvas vadītspēja * | Tīra ūdens vadītspēja +1200 µS/cm |
| nosēdināmās vielas ** | < 0,5 mg/l |
| filtrējamās vielas *** | < 50 mg/l |
| ogļūdeņraži | < 20 mg/l |
| hlorīdi | < 300 mg/l |
| Sulfāti | < 240 mg/l |
| kalcijs | < 200 mg/l |
| kopējā ūdens cietība | < 28 °dH < 50 °TH < 500 ppm (mg CaCO ₃ /l) |
| dzelzs | < 0,5 mg/l |
| mangāns | < 0,05 mg/l |
| varš | < 2 mg/l |
| Aktīvais hlors | < 0,3 mg/l |
| bez nepatīkamas smakas | |
| * kopā maksimāli 2000 µS/cm | |
| ** pārbaudes tilpums 1 l, nosēdināšanas laiks 30 min | |
| *** neattiecas uz abrazīvām vielām | |

Drošības iekārtas

Drošības ierīces kalpo lietotāja aizsardzībai un tās nedrīkst ignorēt vai apiet to darbību.

Spiediena relejs

Ja rokas smidzināšanas pistoles mēlīte tiek atlaista, manometriskais slēdzis atslēdz sūkni, un augstspiediena strūkla vairs netiek izsmidzināta. Pavelkot mēlīti, sūknis atkal ieslēdzas.

Vides aizsardzība



Iepakojuma materiāli ir atkārtoti pārstrādājami. Lūdzu, neizmetiet iepakojumu kopā ar mājsaimniecības atkritumiem, bet nogādājiet to vietā, kur tiek veikta atkritumu otrreizējā pārstrāde.



Nolietotās ierīces satur noderīgus materiālus, kurus iespējams pārstrādāt un izmantot atkārtoti. Baterijas, eļļa un tamlīdzīgas vielas nedrīkst nokļūt apkārtējā vidē. Tādēļ lūdzam utilizēt vecās ierīces ar atbilstošu atkritumu savākšanas sistēmu starpniecību.

Elektriskās un elektroniskās ierīces bieži vien satur sastāvdaļas, kuras, to nepareizas izmantošanas vai neatbilstošas utilizācijas gadījumā, var radīt potenciālu apdraudējumu cilvēku veselībai un videi. Tomēr šīs sastāvdaļas ir nepieciešamas ierīces pareizai darbībai. Ierīces, kas apzīmētas ar šo simbolu, nedrīkst izmest kopā ar sadzīves atkritumiem.

Informācija par sastāvdaļām (REACH)

Aktuālo informāciju par sastāvdaļām atradīsiet:

www.kaercher.com/REACH

Pirms ekspluatācijas uzsākšanas

Pierīču montāža

→ Nostipriniet riteņu diskus.

Norādījums: EASY!Lock sistēma ātri un droši savieno komponentus, izmantojot ātro vītņi ar tikai vienu apgriezienu.

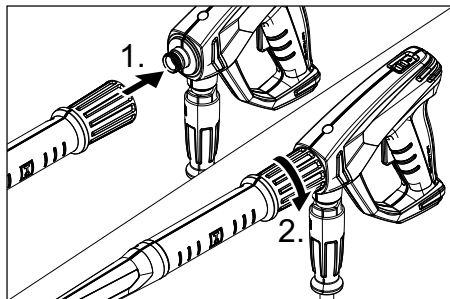

- Uzmontējiet sprauslu smidzināšanas caurulei (marķējums augšā uz regulēšanas gredzena) un savienojumu pievelciet ar roku (EASY!Lock).
- Smidzināšanas cauruli savienojiet ar rokas smidzināšanas pistoli un savienojumu pievelciet ar roku (EASY!Lock).
- Atbrīvojiet bīdāmā roktura fiksatoru.
- Izvelciet stumšanas rokturi līdž galam uz āru.

Aparātiem bez šļūtenes uztīšanas trumuļa:

- Augstspiediena šļūteni savienojiet ar rokas smidzināšanas pistoli un ierīces augstspiediena pieslēgumu un pievelciet ar roku (EASY!Lock).

Aparātiem ar šļūtenes uztīšanas trumuli:

- Ievietojiet un nofiksējiet kloķi šļūtenes uztīšanas trumuļa vārpstā.
- Augstspiediena šļūteni pirms uztīšanas izlikt taisni.
- Griežot kloķi, vienmērīgi uztiniet augstspiediena šļūteni uz trumuļa. Griešanas virzienu izvēlieties tā, lai augstspiediena šļūtene netiktu pārlocīta.
- Augstspiediena šļūteni savienojiet ar rokas smidzināšanas pistoli un savienojumu pievelciet ar roku (EASY!Lock).

Ekspluatācijas uzsākšana

⚠ BRĪDINĀJUMS

Savainošanās risks! Ierīcei, piederumiem, pievadiem un pieslēgumiem jābūt nevainojamā stāvoklī. Ja to stāvoklis nav apmierinošs, tad ierīci izmantot nav atļauts.

Elektropadeve

⚠ BĪSTAMI

Elektriskās strāvas trieciena risks.

- Aparāts ir obligāti jāpieslēdz barošanas tīklam, izmantojot kontaktdakšu. Ir aizliegts izmantot neatvienojamu savienojumu ar barošanas tīklu. Kontaktdakša nodrošina atvienošanu no tīkla.
- Izmantotā pagarinātāja kabeļa spraudnim un savienojumam jābūt ūdensdrošiem.
- Izmantojiet pagarinātāja kabeli ar pietiekošu šķērsriezumu (skatiet "Tehniskos datus") un notiniet to pilnībā no kabeļa trumuļa.

Pieslēgumu lielumus skatīt uz ražotāja datu plāksnītes/tehniskajos datos.

→ Notiniet tīkla kabeli un novietojiet uz grīdas.

→ Iespraudiet kontaktdakšu kontakligzdā.

Ūdensapgāde

Pieslēgšana ūdensvadam

△ **BRĪDINĀJUMS**

Ievērojiet ūdensapgādes uzņēmuma izstrādātos noteikumus.

Saskaņā ar spēkā esošajiem noteikumiem aparātu nedrīkst izmantot bez dzeramā ūdens sistēmas dalītāja. Jāizmanto piemērots firmas KÄRCHER sistēmas dalītājs vai kā alternatīva - sistēmas dalītājs atbilstoši EN 12729 tipam BA.

Ūdens, kurš ir plūdis cauri sistēmas dalītājam, vairs nav uzskatāms par dzeramo ūdeni.

△ **UZMANĪBU**

Sistēmas atdalītāju vienmēr pieslēdziet ūdensapgādes sistēmai, nevis ierīcei.

Pieslēguma lielumus skatīt tehniskajos datos.

→ Padeves šļūteni (minimālais garums 7,5 m, minimālais diametrs 1/2") pieslēdziet ierīces ūdens pieslēgvietai un ūdens pievadam (piemēram, ūdenskrānam).

Norādījums:

Padeves šļūtene nav iekļauta piegādes komplektā.

→ Attaisiet ūdens padeves krānu.

Ūdens sūkņēšana no atklātām tvirtnēm

→ Sūkšanas šļūteni ar filtru (pasūtījuma Nr. 4.440-238.0) pieskrūvējiet ūdens pieslēgvietai.

→ Aparāta atgaisošana:

Noskrūvējiet sprauslu no smidzināšanas caurules.

Darbiniet ierīci tik ilgi, līdz ūdens izplūst, nesaturot gaisa burbulīšus.

Vajadzības gadījumā darbiniet aparātu 10 sekundes, tad izslēdziet aparāta slēdzi. Atkārtojiet darbību vairākkārt.

→ Izslēdziet aparātu un uzskrūvējiet atpakaļ sprauslu.

Apkalpošana

△ **BĪSTAMI**

Sprādzienbīstamība!

Neizsmidziniet degošus šķidrumus.

Izmantojot ierīci bīstamās zonās (piem., degvielas uzpildes stacijās), ir jāievēro attiecīgie drošības noteikumi.

Savainošanās risks! Strādājot ar ierīci, rokas smidzināšanas pistoli un smidzināšanas cauruli turiet ar abām rokām.

Savainošanās risks! Rokas smidzināšanas pistoles palaišanas sviru un drošinātājsviru darbības laikā nedrīkst saķīlēt.

Savainošanās risks! Ja drošinātājsvira ir bojāta, sazinieties ar klientu apkalpošanas dienestu.

Savainošanās risks ar augstspiediena ūdens strūklu. Pirms jebkuru darbu veikšanas pie ierīces pabīdiet rokas smidzināšanas pistoles drošinātāju uz priekšu.

△ **UZMANĪBU**

Motorus tīriet tikai vietās, kur ir pieejams atbilstošs eļļas uztvērējs (apkārtējās vides aizsardzība).

Rokas smidzināšanas pistoles atvēršana/aizvēršana

→ Rokas smidzināšanas pistoles atvēršana: nospiežot drošinātājsviru un palaišanas sviru.

→ Rokas smidzināšanas pistoles aizvēršana: atlaižot vaļā drošinātājsviru un palaišanas sviru.

Darbs ar augstspiedienu

Aparātu var darbināt vertikālā vai horizontālā stāvoklī.

Norādījums:

Ierīce ir aprīkota ar manometrisko slēdzi. Motors ieslēdzas tikai tad, kad rokas smidzināšanas pistole ir atvērta.

→ Ierīce ar šļūtenes uztīšanas trumuli:

Augstspiediena šļūteni pilnībā notiniet no šļūtenes uztīšanas trumuļa.



→ Aparāta slēdzi pārslēdziet uz „I”.

→ Atbloķējiet rokas smidzināšanas pistoli, pabīdot drošinātāju atpakaļ.

→ Atveriet rokas smidzinātājpistoli.

Strūklas veida izvēle

- Izslēdziet rokas smidzinātājpistoli.
- Pagrieziet sprauslas korpusu, līdz vajadzīgais simbols sakrīt ar markējumu:

| | |
|---|---|
|  | Augstspiediena apaļā strūkla (0°) īpaši noturīgu netīrumu tīrīšanai |
|  | Zemspiediena plakanā strūkla (CHEM) tīrīšanai ar tīrīšanas līdzekli vai ar mazu spiedienu |
|  | Augstspiediena plakanā strūkla (25°) plašu netīro virsmu tīrīšanai |

Aparāta darbība tīrīšanas līdzekļu izmantošanas režīmā

△ BRĪDINĀJUMS

Nepiemēroti tīrīšanas līdzekļi var sabojāt aparātu un tīrāmo objektu. Izmantojiet tikai tos tīrīšanas līdzekļus, kurus ir autorizējis Kärcher. Ievērojiet tīrīšanas līdzekļiem pievienotos dozēšanas ieteikumu un norādījumus. Lai sargātu apkārtējo vidi, lietojiet tīrīšanas līdzekļus taupīgi.

Ievērojiet uz tīrīšanas līdzekļiem dotos drošības norādījumus.

Kärcher tīrīšanas līdzekļi garantē darbu bez traucējumiem. Lūdzu, konsultējieties vai pieprasiet mūsu katalogu vai mūsu tīrīšanas līdzekļu informatīvās lapas.

- Izvīk tīrīšanas līdzekļa sūkšanas šļūteni.
- Tīrīšanas līdzekļa filtram noregulējiet tīrīšanas līdzekļa šķīduma sūkšanas daudzumu.
- Tīrīšanas līdzekļa sūkšanas šļūteni iekariet tvirtnē ar tīrīšanas līdzekļa šķīdumu.
- Iestatiet sprauslu uz "CHEM".

Ieteicamā tīrīšanas metode

- Izsmidziniet tīrīšanas līdzekli taupīgi uz sausas virsmas un ļaujiet tam iedarboties (neļaujiet izžūt).
- Izšķīdušos netīrumus noskalojiet ar augstspiediena strūklu.
- Pēc darba tīrīšanas līdzekļa filtra iesūcāmo daudzumu iestatiet uz maksimumu.
- Iedarbiniet aparātu un ļaujiet tam minūti skaloties.

Darba pārtraukšana

- Izslēdziet rokas smidzinātājpistoli. Aparāts izslēdzas.
- Nodrošiniet rokas smidzināšanas pistoli, pabīdot drošinātāju uz priekšu.

Norādījums:

Izslēdzot aparātu, ūdens spiediens pazeminās par apm. 70%. Tādējādi samazinās rokas smidzināšanas pistoles nospiešanai nepieciešamais spēks un pagarinās aparāta kalpošanas laiks.

Pēc pārtraukuma:

- Atbloķējiet rokas smidzināšanas pistoli, pabīdot drošinātāju atpakaļ.
- Atveriet rokas smidzinātājpistoli. Aparāts atkal ieslēdzas.

Aparāta izslēgšana

- Aizslēgt ūdens padevi.
- Atveriet rokas smidzinātājpistoli.
- Ieslēdziet sūkni ar ierīces slēdzi un ļaujiet darboties 5-10 sekundes.
- Izslēdziet rokas smidzinātājpistoli.
- Pārslēgt aparāta slēdzi „0/OFF“.
- Kontaktdakšu no kontaktlīdzdas atvienot tikai ar sausām rokām.
- Noņemt ūdens pieslēgumu.
- Nospieš rokas smidzinātājpistoli, līdz aparāts atbrīvojas no spiediena.
- Nodrošiniet rokas smidzināšanas pistoli, pabīdot drošinātāju uz priekšu.

Aparāta uzglabāšana

- Ievietojiet smidzināšanas cauruli ar rokas smidzināšanas pistoli Köcher smidzināšanas caurulē un nofiksējiet smidzināšanas caurules turētājā.
- Aptiniet pieslēguma kabeli ap kabeļu turētāju.
- Uztiniet augstspiediena šļūteni, pārkarriet pāri šļūtenes glabāšanas vietai un nofiksējiet ar gumijas saiti. vai
Uztiniet augstspiediena šļūteni uz šļūtenes uzfīšanas trumuļa. Atlieciet kloķa rokturi.
- Nostipriniet kontaktdakšu ar uzmontēto aptveri.
- Nospiediet stumšanas roktura fiksatoru un iebīdiet stumšanas rokturi.

Aizsardzība pret aizsalšanu

IEVĒRĪBAI

Sals sabojā ierīci, ja ūdens nav pilnībā izlaists.

Uzglabājiet ierīci vietā, kur tā nav pakļauta sala iedarbībai.

Ja nav iespējama uzglabāšana no sala aizsargātā vietā:

- Izlaist ūdeni.
- Izsūknēt caur aparātu tirdzniecībā pieejamo antifrīzu.

Norādījums:

Izmantojiet automašīnām paredzēto standarta antifrīzu uz glikola bāzes.

Ievērojiet antifrīza ražotāja lietošanas norādījumus.

- Ierīci darbināt maks. 1 min., līdz sūknis un vadi ir tukši.

Transportēšana

⚠ UZMANĪBU

Savainošanās un bojājumu risks! Transportējot ņemiet vērā aparāta svaru.

IEVĒRĪBAI

Transportēšanas laikā sargājiet palaišanas sviru no bojājumiem.

- Lai aparātu pārvietotu lielākos attālumos, velciet to aiz stumpanas roktura sev līdzī.
- Lai aparātu pārnestu, turiet to aiz rokturiem.
- Kāpjot pa kāpnēm, velciet aparātu pakāpienu pa pakāpienam uz augšu. Vadošās slieces pasargā korpusu no bojājumiem.
- Transportējot automašīnā, saskaņā ar spēkā esošajām direktīvām nodrošiniet aparātu pret izslīdēšanu un apgāšanos.

Virsmu tīrītāja transporta stiprinājums

- Uzspraudiet virsmu tīrītāja pieslēgumcauruli uz augstspiediena tīrītāja tapas.
- Par apm. 1 apgriezīenu uzskrūvējiet uzviamuzgriezni.

Transportēšana ar celtni

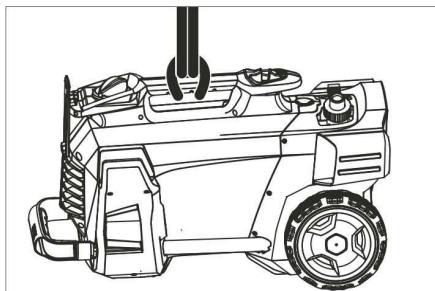

- Pie aparāta nešanai paredzētā roktura piestipriniet celšanas iekārtu.

Drošības norādījumi pārkraušanai ar pacelēja palīdzību

⚠ BĪSTAMI

Savainojumu risks krītoša aparāta gadījumā.

- Ievērojiet vietējos negadījumu novēršanas noteikumus un drošības norādījumus.
- Ikreiz pirms transportēšanas ar celtni pārbaudiet, vai nešanai paredzētajam rokturim nav bojājumu.
- Ikreiz pirms transportēšanas ar celtni pārbaudiet, vai cēlēj mehānismiem nav bojājumu.
- Paceliet aparātu, turot to tikai aiz nešanai paredzētā roktura.
- Neizmantojiet piekabināšanas ķēdes.
- Nodrošiniet celšanas iekārtu pret nejaušu atkabināšanos no kravas.
- Pirms transportēšanas ar celtni noņemiet smidzināšanas cauruli ar rokas smidzināšanas pistoli, sprauslas, virsmas tīrītāju un citus un nenostiprinātos priekšmetus.
- Celšanas laikā nepārvietojiet uz aparāta priekšmetus.
- Aparātu ar celtni drīkst transportēt tikai personas, kuras ir izgājušas instruktāžu par celtna vadīšanu.
- Nestāviet zem kravas.
- Sekojiet, lai celtna bīstamajā zonā neuzturētos personas.
- Neatstājiet aparātu iekārtu celtnī bez uzraudzības.

Glabāšana

⚠ **UZMANĪBU**

Savainošanās un bojājumu risks! Uzglabājot ņemiet vērā aparāta svaru.

Šo aparātu drīkst uzglabāt tikai iekšstelpās.

Kopšana un tehniskā apkope

⚠ **BĪSTAMI**

Savainošanās risks nejauši iedarbināta aparāta un strāvas trieciena rezultātā.

Pirms jebkuriem aparāta apkopes darbiem izslēdziet aparātu un atvienojiet tīkla kontaktakšus.

Tehniskā inspekcija/tehniskās apkopes līgums

Jūs varat vienoties ar savu tirgotāju par regulāru tehnisko inspekciju veikšanu vai noslēgt tehniskās apkopes līgumu. Lūdzu konsultēties par šo jautājumu.

Pirms katras ekspluatācijas

- Pārbaudiet, vai pieslēguma kabelis nav bojāts (risks gūt strāvas triecienu), bojāts pieslēguma kabelis nekavējoties jānomaina, izmantojot pilnvarotā klientu apkalpošanas dienesta/elektriķa pakalpojumus.
- Pārbaudīt augstspiediena šļūteni uz bojājumiem (uzsprāgšanas briesmas). Nekavējoties nomainīt bojātu augstspiediena šļūteni.
- Pārbaudīt aparāta (sūkņa) hermētiskumu. 3 ūdens pilieni minūtē ir pieļaujams un tie var izplūst pa aparāta apakšu. Spēcīgāka nehermētiskuma gadījumā sazināties ar klientu dienestu.

Ik nedēļā

- Izfīrīt ūdens pieslēguma sietu.
- Tīrīt tīrīšanas līdzekļa sūkšanas šļūtenes filtru.

Ik pēc 500 darba stundām, vismaz reizi gadā

- Aparāta apkopi uzticiet klientu servisam.

Izfīrīt ūdens pieslēguma sietu

- Noskrūvējiet uzmavuzgriezni.
- Izvelciet šļūtenes iemavu ar sietu.
- No ārpuses notīriet sietiņu un to noskaļojiet.

Norādījums:

Šļūtenes iemavas sešstūri iestatiet atbilstoši pieslēgšanai aparātā.

- Ievietojiet šļūtenes iemavu ar sietu un pievelciet uzmavuzgriezni.

Palīdzība darbības traucējumu gadījumā

⚠ **BĪSTAMI**

Savainošanās risks nejauši iedarbināta aparāta un strāvas trieciena rezultātā.

- Pirms jebkuriem aparāta apkopes darbiem izslēdziet aparātu un atvienojiet tīkla kontaktakšus.
- Elektrisko sastāvdaļu pārbaudi vai remontu drīkst veikt tikai pilnvarots klientu apkalpošanas dienests.
- Traucējumu gadījumā, kuri nav minēti šajā nodaļā, šaubu un skaidra norādījuma gadījumā sazinieties ar pilnvaroto klientu apkalpošanas dienestu.

Aparāts nestrādā

- Pārbaudiet, vai pieslēguma kabelis nav bojāts.
- Pārbaudiet tīkla spriegumu.
- Ja aparāts ir pārkarsis:
Aparāta slēdzi pārslēgt uz „0”.
Ļaujiet aparātam atdzist vismaz 15 minūtes.
Aparāta slēdzi pārslēdziet uz „1”.
- Elektriska bojājuma gadījumā sazinieties ar klientu apkalpošanas dienestu.

Aparāts nerada spiedienu

- Iestatiet sprauslu uz "Augstspiediens".
- Atgaisojiet aparātu (skatiet "Nodošana ekspluatācijā").
- Izfīrīt ūdens pieslēguma sietu.
- Pārbaudīt ūdens padevi (skatīt "Tehniskie dati").
- Izfīrēt sprauslu.
- Nomainiet sprauslu.
- Vajadzības gadījumā sazinieties ar klientu apkalpošanas dienestu.

Nehermētisks sūknis

3 ūdens pilieni minūtē ir pieļaujami un tie var izplūst pa aparāta apakšu.

- Ja ierīce ir stipri neblīva, informēt klientu servisu.

Sūknis klab

- Pārbaudiet ūdens un tīrīšanas līdzekļa sūkšanas vadu blīvumu.
- Tīrīšanas līdzekļa filtra iesūcamo daudzumu iestatiet uz minimumu.
- Atgaisojiet aparātu (skatiet "Nodošana ekspluatācijā").
- Vajadzības gadījumā sazinieties ar klientu apkalpošanas dienestu.

Netiek iesūkts tīrīšanas līdzeklis

- Iestatiet sprauslu uz "CHEM".
- Palieliniet tīrīšanas līdzekļa filtra iesūcamo daudzumu.
- Pārbaudiet/izfīriet tīrīšanas līdzekļa sūkšanas šļūteni ar filtru.
- Vajadzības gadījumā sazinieties ar klientu apkalpošanas dienestu.

Piederumi un rezerves daļas

Izmantot tikai oriģinālos piederumus un oriģinālās rezerves daļas, jo tie garantē drošu un nevainojamu ierīces darbību.

Informāciju par piederumiem un rezerves daļām skatīt www.kaercher.com.

Garantija

Katrā valstī ir spēkā mūsu uzņēmuma atbildīgās sabiedrības izdotie garantijas nosacījumi. Garantijas termiņā ietvaros iespējamās Jūsu iekārtas darbības traucējumus mēs novērsīsim bez maksas, ja to cēlonis ir materiāla vai ražošanas defekts. Garantijas remonta nepieciešamības gadījumā ar priekumu apliecināto dokumentu griežieties pie tirgotāja vai tuvākajā pilnvarotajā klientu apkalpošanas dienestā.

ES Atbilstības deklarācija

Ar šo mēs paziņojam, ka turpmāk minētā iekārta, pamatojoties uz tās konstrukciju un izgatavošanas veidu, kā arī mūsu apgrozībā laistajā izpildījumā atbilst ES direktīvu attiecīgajām galvenajām drošības un veselības aizsardzības prasībām. Iekārtā izdarot ar mums nesaskaņotas izmaiņas, šis paziņojums zaudē savu spēku.

Produkts: Augstspiediena tīrīšanas aparāts

Tips: 1.520-xxx

Attiecīgās ES direktīvas:

2006/42/EK (+2009/127/EK)

2014/30/ES

2000/14/EK

Piemērotās harmonizētās normas:

EN 60335-1

EN 60335-2-79

EN 55014-1: 2006+A1: 2009+A2: 2011

EN 55014-2: 2015

EN 62233: 2008

EN 61000-3-2: 2014

EN 61000-3-3: 2008

HD 5/12 C, HD 5/12 CX, HD 513 C, HD 5/13 CX

EN 61000-3-11: 2000

HD 5/15 C, HD 5/15 CX, HD 5/17 C, HD 5/17 CX, HD 6/13 C, HD 6/13 CX

Atbilstības novērtēšanas procedūra:

2000/14/EK: V pielikums

Skanas intensitātes līmenis dB(A)

HD 5/12 C, HD 5/13 C, HD 5/15 C, HD 5/17 C, HD 6/13 C

Izmērītais: 86

Garantētais: 88

HD 5/12 CX, HD 5/13 CX, HD 5/17 CX, HD 6/13 CX

Izmērītais: 89

Garantētais: 92

HD 5/15 CX

Izmērītais: 87

Garantētais: 90

Apakšā parakstījušās personas rīkojas uzņēmuma vadības uzdevumā un pēc tās pilnvarojuma.



H. Jenner

Chief Executive Officer



S. Reiser

Head of Approval

Par dokumentāciju sastādīšanu atbildīgā persona:

S. Reiser

Alfred Kärcher GmbH & Co. KG

Alfred-Kärcher-Str. 28 - 40

71364 Winnenden (Germany)

Tālr.: +49 7195 14-0

Fakss: +49 7195 14-2212

Winnenden, 2017/03/01

Tehniskie dati

| Tips | HD 5/11 C | HD 5/12 C | HD 5/12 C | HD 5/12 C | |
|---|------------------|------------|------------|------------|------|
| | | HD 5/12 CX | HD 5/12 CX | HD 5/12 CX | |
| | AU | EU | GB | CH | |
| Elektrības pieslēgums | | | | | |
| Spriegums | V | 240 | 230 | 230...240 | 230 |
| Strāvas veids | Hz | 1~ 50 | | | |
| Pieslēguma jauda | kW | 2,1 | 2,5 | 2,5 | 2,2 |
| Tīkla drošinātājs (kūstošais, Char. C) | A | 10 | 16 | 13 | 10 |
| Aizsardzība | -- | IPX5 | | | |
| Pagarinātāja kabelis 30 m | mm ² | 2,5 | | | |
| Ūdensapgāde | | | | | |
| Pievadāmā ūdens temperatūra (maks.) | °C | 60 | | | |
| Pievadāmā ūdens daudzums (min.) | l/min | 12 | | | |
| Sūkšanas augstums no atklātās tvertnes (20°C) | m | 0,5 | | | |
| Pievadāmā ūdens spiediens (maks.) | MPa | 1 | | | |
| Tehniskie dati attiecībā uz jaudu | | | | | |
| Ūdens darba spiediens (ar standarta sprauslu) | MPa | 11 | 12 | 12 | 11,5 |
| Standarta sprauslas lielums | -- | 038 | 035 | 035 | 038 |
| Maks. darba pārspiediens | MPa | 17,1 | 17,5 | 17,5 | 17,1 |
| Ūdens patēriņš | l/min | 8,3 | | | |
| Tīrīšanas līdzekļa sūknešana | l/h | 0...25 | | | |
| Rokas smidzinātājpistoļu atsitiena spēks (maks.) | N | 21,3 | | | |
| Saskaņā ar EN 60335-2-79 aprēķinātās vērtības | | | | | |
| Plaukstas-rokas vibrācijas lielums | m/s ² | 3,6 | | | |
| Nenoteiktība K | m/s ² | 0,9 | | | |
| Skaņas spiediena līmenis L _{pA} (CX) | dB(A) | 72 (75) | | | |
| Nenoteiktība K _{pA} | dB(A) | 3 | | | |
| Skaņas jaudas līmenis L _{WA} + nenoteiktība K _{WA} (CX) | dB(A) | 88 (92) | | | |
| Izmēri un svars | | | | | |
| Garums | mm | 380 | | | |
| Platums (CX) | mm | 360 (370) | | | |
| Augstums | mm | 930 | | | |
| Tipiskā darba masa (CX) | kg | 24,2 | 23,7 (26) | | |

| Tips | | HD 5/12 C | HD 5/12 C | HD 5/12 C | HD 5/13 C |
|---|------------------|-------------|-----------|-----------|------------|
| | | HD 5/12 CX | | | HD 5/13 CX |
| | | AU | KAP | SA | EU |
| Elektrības pieslēgums | | | | | |
| Spriegums | V | 240 | | 220 | 230 |
| Strāvas veids | Hz | 1~ 50 | | 1~60 | 1~50 |
| Pieslēguma jauda | kW | 2,2 | | 2,4 | 2,6 |
| Tīkla drošinātājs (kūstošais, Char. C) | A | 10 | 15 | 13 | 16 |
| Aizsardzība | -- | IPX5 | | | |
| Pagarinātāja kabelis 30 m | mm ² | 2,5 | | | |
| Ūdensapgāde | | | | | |
| Pievadāmā ūdens temperatūra (maks.) | °C | 60 | | | |
| Pievadāmā ūdens daudzums (min.) | l/min | 12 | | | |
| Sūkšanas augstums no atklātās tvertnes (20°C) | m | 0,5 | | | |
| Pievadāmā ūdens spiediens (maks.) | MPa | 1 | | | |
| Tehniskie dati attiecībā uz jaudu | | | | | |
| Ūdens darba spiediens (ar standarta sprauslu) | MPa | 11,5 | | 12 | 13 |
| Standarta sprauslas lielums | -- | 038 | | 036 | 034 |
| Maks. darba pārspiediens | MPa | 17,1 | | 18 | 17,5 |
| Ūdens patēriņš | l/min | 8,3 | | | |
| Tīrīšanas līdzekļa sūkņēšana | l/h | 0...25 | | | |
| Rokas smidzinātājpistoles atsitiena spēks (maks.) | N | 21,3 | | | 22,2 |
| Saskaņā ar EN 60335-2-79 aprēķinātās vērtības | | | | | |
| Plaukstas-rokas vibrācijas lielums | m/s ² | 3,6 | | 4,2 | 3,6 |
| Nenoteiktība K | m/s ² | 0,9 | | | |
| Skaņas spiediena līmenis L _{pA} (CX) | dB(A) | 72 (75) | | 74 | 72 (75) |
| Nenoteiktība K _{pA} | dB(A) | 3 | | | |
| Skaņas jaudas līmenis L _{WA} + nenoteiktība K _{WA} (CX) | dB(A) | 88 (92) | | 90 | 88 (92) |
| Izmēri un svars | | | | | |
| Garums | mm | 380 | | | |
| Platums (CX) | mm | 360 (370) | | | |
| Augstums | mm | 930 | | | |
| Tipiskā darba masa (CX) | kg | 24,2 (26,4) | | 25,2 | 23,7 (26) |

| Tips | | HD 5/15 C | HD 5/17 C | HD 5/17 C | HD 6/13 C |
|---|------------------|-------------|------------|-------------|------------|
| | | HD 5/15 CX | HD 5/17 CX | HD 5/17 CX | HD 6/13 CX |
| | | EU | EU | KAP | EU |
| Elektrības pieslēgums | | | | | |
| Spriegums | V | 230 | | 220 | 230 |
| Strāvas veids | Hz | 1~ 50 | | 1~60 | 1~ 50 |
| Pieslēguma jauda | kW | 2,8 | 3,0 | 3,0 | 2,9 |
| Tīkla drošinātājs (kūstošais, Char. C) | A | 16 | | 15 | 16 |
| Aizsardzība | -- | IPX5 | | | |
| Pagarinātāja kabelis 30 m | mm ² | 2,5 | | | |
| Ūdensapgāde | | | | | |
| Pievadāmā ūdens temperatūra (maks.) | °C | 60 | | | |
| Pievadāmā ūdens daudzums (min.) | l/min | 12 | | | 13 |
| Sūkšanas augstums no atklātās tvertnes (20°C) | m | 0,5 | | | |
| Pievadāmā ūdens spiediens (maks.) | MPa | 1 | | | |
| Tehniskie dati attiecībā uz jaudu | | | | | |
| Ūdens darba spiediens ar standarta sprauslu (CX) | MPa | 15 (15) | 17 (17) | 16,5 (16,5) | 13 (13) |
| Standarta sprauslas lielums | -- | 032 | 027 | 030 | 038 |
| Maks. darba pārspiediens | MPa | 20 | | | 19 |
| Ūdens patēriņš | l/min | 8,3 | 8,1 | 8,0 | 9,8 |
| Tīrīšanas līdzekļa sūkņēšana | l/h | 0...25 | | | |
| Rokas smidzinātājpistoles atslēgšanas spēks (maks.) | N | 23,8 | 25,4 | | 26,6 |
| Saskaņā ar EN 60335-2-79 aprēķinātās vērtības | | | | | |
| Plaukstas-rokas vibrācijas līmenis | m/s ² | 2,4 | | | 4,1 |
| Nenoteiktība K | m/s ² | 0,7 | | | 0,9 |
| Skaņas spiediena līmenis L _{pA} (CX) | dB(A) | 72 (74) | 72 (75) | 75 | 72 (75) |
| Nenoteiktība K _{pA} | dB(A) | 3 | | | |
| Skaņas jaudas līmenis L _{WA} + nenoteiktība K _{WA} (CX) | dB(A) | 88 (90) | 88 (92) | 91 (91) | 88 (92) |
| Izmēri un svars | | | | | |
| Garums | mm | 380 | | | |
| Platums (CX) | mm | 360 (370) | | | |
| Augstums | mm | 930 | | | |
| Tipiskā darba masa (CX) | kg | 25,2 (27,5) | | | |

| Tips | | HD 6/13 C | HD 6/13 C | HD 6/13 C | HD 6/13 C |
|---|------------------|-------------|------------|-----------|-----------|
| | | | HD 6/13 CX | | |
| | | AR | GB | KAP | SA |
| Elektrības pieslēgums | | | | | |
| Spiegums | V | 220 | 230...240 | 220 | |
| Strāvas veids | Hz | 1~50 | | 1~ 60 | |
| Pieslēguma jauda | kW | 2,9 | | 2,9 | 2,8 |
| Tīkla drošinātājs (kūstošais, Char. C) | A | 16 | 13 | 15 | 13 |
| Aizsardzība | -- | IPX5 | | | |
| Pagarinātāja kabelis 30 m | mm ² | 2,5 | | | |
| Ūdensapgāde | | | | | |
| Pievadāmā ūdens temperatūra (maks.) | °C | 60 | | | |
| Pievadāmā ūdens daudzums (min.) | l/min | 13 | | | |
| Sūkšanas augstums no atklātās tvertnes (20°C) | m | 0,5 | | | |
| Pievadāmā ūdens spiediens (maks.) | MPa | 1 | | | |
| Tehniskie dati attiecībā uz jaudu | | | | | |
| Ūdens darba spiediens (ar standarta sprauslu) | MPa | 13 | | | 12,5 |
| Standarta sprauslas lielums | -- | 038 | | 042 | 043 |
| Maks. darba pārspiediens | MPa | 19 | | 18 | |
| Ūdens patēriņš | l/min | 9,8 | | 10,0 | |
| Tīrīšanas līdzekļa sūkņēšana | l/h | 0...25 | | | |
| Rokas smidzinātājpistoles atsitiena spēks (maks.) | N | 26,6 | | | |
| Saskaņā ar EN 60335-2-79 aprēķinātās vērtības | | | | | |
| Plaukstas-rokas vibrācijas lielums | | | | | |
| Plaukstas-rokas vibrācijas lielums | m/s ² | 4,1 | | 3,7 | |
| Nenoteiktība K | m/s ² | 0,9 | | | |
| Skaņas spiediena līmenis L _{PA} (CX) | dB(A) | 72 (75) | | 73 | |
| Nenoteiktība K _{PA} | dB(A) | 3 | | | |
| Skaņas jaudas līmenis L _{WA} + nenoteiktība K _{WA} (CX) | dB(A) | 88 (92) | | 89 | |
| Izmēri un svars | | | | | |
| Garums | mm | 380 | | | |
| Platums (CX) | mm | 360 (370) | | | |
| Augstums | mm | 930 | | | |
| Tipiskā darba masa (CX) | kg | 25,2 (27,5) | | 25,2 | |



Prieš pirmą kartą pradėdant naudoti prietaisą, būtina atidžiai perskaityti originalią instrukciją, ja vadovautis ir saugoti, kad ja galima būtų naudotis vėliau arba perduoti naujam savininkui.

Turinys

| | | |
|---------------------------------------|----|---|
| Prietaiso dalys | LT | 1 |
| Saugos reikalavimai | LT | 1 |
| Naudojimas pagal paskirtį | LT | 2 |
| Saugos įranga | LT | 2 |
| Aplinkos apsauga | LT | 2 |
| Prieš pradėdant naudoti | LT | 3 |
| Naudojimo pradžia | LT | 3 |
| Valdymas | LT | 4 |
| Transportavimas | LT | 5 |
| Laikymas | LT | 6 |
| Priežiūra ir aptarnavimas | LT | 6 |
| Pagalba gedimų atveju | LT | 7 |
| Priedai ir atsarginės dalys | LT | 7 |
| Garantija | LT | 7 |
| ES atitikties deklaracija | LT | 8 |
| Techniniai duomenys | LT | 9 |

Prietaiso dalys

Atverskite pirmąjį puslapį su iliustracijomis

- 1 Antgalis
- 2 Antgalio būmė
- 3 Purškimo antgalis EASY!Lock
- 4 Rankinis purškimo pistoletas EASY!Force
- 5 Apsauginis fiksatorius
- 6 Purkštuvų spragtukas
- 7 Apsauginė svirtelė
- 8 Aukšto slėgio žarna EASY!Lock
- 9 Guminė juosta (nėra prietaisuose su žarnos rite)
- 10 Purškimo antgalio laikiklis su fiksatoriumi transportavimui
- 11 Prietaiso jungiklis
- 12 Rankena
- 13 Purškimo antgalio įdėklas
- 14 Aukšto slėgio jungtis EASY!Lock
- 15 Rankena
- 16 Vandens prijungimo antgalis
- 17 Valymo priemonės siurbimo žarna su filtru ir valiklio dozavimo įrenginiu
- 18 Sietelis

- 19 Žarnos atvamzdis
- 20 Kreipiamoji veržlė
- 21 Rato gaubtas
- 22 Pavaža/atraminė pavaža
- 23 Purkštuko laikiklis sukamajam purkštukui (sukamasis purkštukas tiekiamas tik kartu su modeliu HD...Plus)
- 24 Purkštuko laikiklis trijų skylių purkštukui
- 25 Paviršių valymo įrenginio transportavimo laikiklis
- 26 Stūmimo rankenos atblokovimo mygtukas
- 27 Stūmimo rankena, apačioje (įstumta)
- 28 Stūmimo rankena, viršuje (ištraukta)
- 29 Žarnų laikiklis
- 30 Kabelio laikiklis
- 31 Purškimo antgalio laikiklis be fiksatoriaus
- 32 Žarnų ritė
- 33 Sukamoji rankena

Spalvinis ženklėjimas

- Valymo proceso valdymo elementai yra geltonos spalvos.
- Techninės priežiūros valdymo elementai yra šviesiai pilkos spalvos.

Saugos reikalavimai

- Prieš pirmąjį naudojimą, būtina perskaitykite saugos nurodymus Nr. 5.951-949.0!
- Laikykitės nacionalinių teisės normų dėl skysčių purkštuvų.
- Laikykitės nacionalinių teisės normų dėl nelaimingų atsitikimų prevencijos. Skysčių purkštuvai privalo būti reguliariai tikrinami, o patikrų rezultatai - pateikiami raštiškai.
- Draudžiama atlikti prietaiso / priedo pakeitimus.

Rizikos lygiai

⚠ PAVOJUS

Nuoroda dėl tiesioginio pavojaus, galinčio sukelti sunkius kūno sužalojimus ar mirtį.

⚠ ĮSPĖJIMAS

Nuoroda dėl galimo pavojaus, galinčio sukelti sunkius kūno sužalojimus ar mirtį.

⚠ ATSARGIAI

Nurodo galimą pavojų, galintį sukelti lengvus sužalojimus.

DĖMESIO

Nuoroda dėl galimo pavojaus, galinčio sukelti materialinius nuostolius.

Simboliai ant prietaiso



Netinkamai naudojama aukšto slėgio srovė kelia pavojų. Draudžiama srovę nukreipti į asmenis, gyvūnus, veikiančią elektros įrangą arba patį įrenginį. Jokiū būdu nenaudokite prietaiso geriamojo vandens tiekimo sistemoje be sistemos atskyriklio. Naudokite KÄRCHER arba alternatyvų sistemos atskyriklį, atitinkantį EN 12729 BA tipo reikalavimus.



Sistemos atskyrikliu tekėjusio vandens geriti negalima.

Naudojimas pagal paskirtį

Šį aukšto slėgio valymo įrenginį naudokite tik – valymui aukšto slėgio srove ir valymo priemonėmis (pvz., įrenginių, transporto priemonių, statinių, irankių valymui), – valymui aukšto slėgio srove be valymo priemonių (pvz., fasadų, terasų, sodo įrenginių valymui).

Įsisenėjusiems nešvarumams rekomenduojame naudoti sukamąjį purkštuką (sukamasis purkštukas tiekimas tik kartu su modeliu HD...Plus)

Reikalavimai vandens kokybei:

DĖMESIO

Kaip aukšto slėgio terpė gali būti naudojamas tik švarus vanduo. Užterštas prietaisas greičiau susidėvi arba dėl to gali atsirasti nuosėdų.

Jei naudojamas perdirbtas vanduo, negali būti viršytos šios ribinės reikšmės.

| | |
|----------------------------|---|
| pH vertė | 6,5...9,5 |
| elektros laidumas* | Švaraus vandens laidumas +1200 μ S/cm |
| nusėdančios medžiagos ** | < 0,5 mg/l |
| filtruojamos medžiagos *** | < 50 mg/l |
| Angliavandeniai | < 20 mg/l |
| Chloridas | < 300 mg/l |
| sulfatas | < 240 mg/l |

| | |
|--|--|
| Kalcis | < 200 mg/l |
| Bendrasis kietumas | < 28 °dH < 50 °TH < 500 ppm (mg CaCO ₃ /l) |
| Geležis | < 0,5 mg/l |
| Manganas | < 0,05 mg/l |
| Varis | < 2 mg/l |
| aktyvusis chloras | < 0,3 mg/l |
| nėra nemalonaus kvapo | |
| * Iš viso maks. 2000 μ S/cm | |
| ** Bandymo kiekis: 1 l per 30 minučių nusėdimo laiką | |
| *** be šveičiamųjų medžiagų | |

Saugos įranga

Saugos įranga apsaugo naudotoją, todėl jos negalima keisti arba nenaudoti.

Pneumatinis jungiklis

Atleidus rankinio purškimo pistoleto spragtuką, pneumatinis jungiklis išjungia siurbį ir didelio slėgio srovė nutrūksta. Jei spragtukas patraukiamas, vėl įjungiamas siurblys.

Aplinkos apsauga

| | |
|--|--|
| | Pakuotės medžiagos gali būti perdirbamos. Neišmeskite pakuočių kartu su buitėmis atliekomis, bet atiduokite jas perdirbti. |
| | Naudotų prietaisų sudėtyje yra vertingų, antriniam žaliavų perdirbimui tinkamų medžiagų, todėl jie turėtų būti atiduoti perdirbimo įmonėms. Akumulatoriai, alyvos ir panašios medžiagos neturėtų patekti į aplinką. Todėl naudotus prietaisus šalinkite pagal atitinkamą antrinių žaliavų surinkimo sistemą. |

Elektros ir elektroniniuose prietaisuose dažnai būna dalių, su kuriomis netinkamai elgiantis arba netinkamai jas pašalinus gali kilti pavojus žmonių sveikatai ir aplinkai. Tačiau norint tinkamai eksploatuoti prietaisą šios dalys būtinos. Šiuo simboliu pažymėtus prietaisus draudžiama šalinti su buitėmis atliekomis.

Nurodymai apie sudedamąsias medžiagas (REACH)

Aktualią informaciją apie sudedamąsias dalis rasite adresu:

www.kaercher.com/REACH

Prieš pradėdami naudoti

Priedų pritvirtinimas

→ Pritvirtinkite ratų gaubtus.

Nuoroda: EASY!Lock sistemoje dalys sparčiau ir greitai ir tvirtai sujungiamos tik vienu apsisukimu.

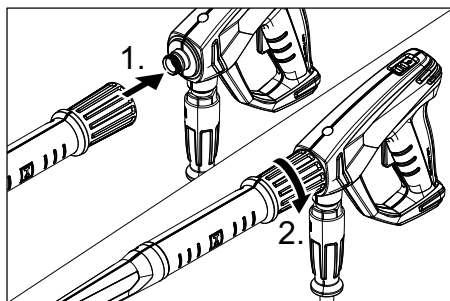

→ Purškukas sumontuokite ant purškimo antgalio (ženklinimas padėties žiedo viršuje) ir tvirtai priveržkite ranka (EASY!Lock).

→ Purškimo antgalį sujunkite su rankiniu purškimo pistoletu ir priveržkite ranka (EASY!Lock).

→ Atblokuokite stūmimo rankeną.

→ Iki galo ištraukite stūmimo rankeną.

Jei prietaisas be žarnų ritės:

→ Aukšto slėgio žarną su rankiniu purškimo pistoletu sujunkite su įrenginio aukšto slėgio jungtimi ir priveržkite ranka (EASY!Lock).

Jei prietaisas su parnø rite:

→ Įkiškite sukimo rankeną į žarnų ritės veleną ir užfiksukite ją.

→ Prieš vyniodami aukšto slėgio žarną, ją ištiesinkite.

→ Sukdami sukamąją rankeną tolygiai užvyniokite aukšto slėgio žarną ant žarnų ritės. Sukimo kryptį parinkite taip, kad aukšto slėgio žarna neperlinktų.

→ Aukšto slėgio žarną sujunkite su rankiniu purškimo pistoletu ir priveržkite ranka (EASY!Lock).

Naudojimo pradžia

⚠ ĮSPĖJIMAS

Susižalojimo pavojus! Prietaisas, priedas, įvadai ir jungtys turi būti nepriekaištingos būklės. Jei jų būklė nėra nepriekaištinga, prietaisą naudoti draudžiama.

Jungimas į elektros tinklą

⚠ PAVOJUS

Pavojus susižaloti dėl srovės smūgio.

– Įrenginys prie elektros tinklo būtinai turi būti prijungtas kištukine jungtimi. Draudžiama naudoti nuolatinę jungtį su elektros tinklu. Ištraukus kištuką nutraukiamas maitinimas.

– Naudojamo ilginamojo kabelio kištukas ir jungtis turi būti nelaidūs vandeniui.

– Naudokite ilgintuvo laidus su pakankamu laido skersmeniu (žr. „Techninius duomenis“) ir visiškai nuvyniokite juos nuo laido būgno.

Jungties dydžius rasite ant prietaiso skydelio/techninėje specifikacijoje.

→ Išvyniokite ir padėkite ant grindų maitinimo kabelį.

→ Įkiškite prietaiso kišuką į kištukinį lizdą.

Vandens prijungimo antgalis

Jungimas prie vandentiekio

⚠ ĮSPĖJIMAS

Laikykitės vandens tiekėjo reikalavimų.

Jokiu būdu nenaudokite prietaiso geriamojo vandens tiekimo sistemoje be sistemos atskyriklio. Naudokite KÄRCHER arba alternatyvų sistemos atskyriklių, atitinkančių EN 12729 BA tipo reikalavimus.

Sistemos atskyrikliu tekėjusio vandens gerti negalima.

⚠ ATSARGIAI

Atskyriklių jungkite prie vandens tiekimo tinklo ir jokių būdu ne tiesiai prie prietaiso.

Jungties dydžius rasite skyriuje „Techniniai duomenys“.

→ Tiekimo žarną (bent 7,5 m ilgio ir bent 1/2" skersmens) sujunkite su prietaiso vandens mova ir vandentiekio mova (pvz., vandens čiaupu).



Pastaba:

Tiekimo žarna nepriklauso tiekimo komplektui.

→ Atsukite čiaupą.

Vandenį siurbkite iš atvirų rezervuarų

→ Priveržkite siurbimo žarną su filtru (užs. Nr. 4.440-238.0) prie vandens jungties.

→ Išleiskite orą iš įrenginio:

Atsukite nuo purškimo vamzdžio antgalį. Laikykite prietaisą įjungtą, kol vanduo ims tekėti be oro burbulių.

Jei reikia, palaikykite prietaisą įjungę 10 sekundžių ir išjunkite. Pakartokite šią procedūrą keletą kartų.

→ Išjunkite prietaisą ir vėl priveržkite purkštuką.

Valdymas

⚠ PAVOJUS

Sprogimo pavojus!

Nepurškite degių skysčių.

Naudodami įrenginį pavojingose zonoje (pvz., degalinėse), laikykitės atitinkamų saugos taisyklių.

Susižalojimo pavojus! Dirbdami rankinį purškimo pistoletą ir purškimo antgalį laikykite abiem rankomis.

Susižalojimo pavojus! Naudojant prietaisą, pistoleto spragtukas ir apsauginę svirtis neturi būti užspaustos.

Susižalojimo pavojus! Jeigu apsauginę svirtis turi defektų, kreipkitės į klientų aptarnavimo tarnybą.

Pavojus susižaloti naudojant aukšto slėgio srovę. Prieš pradėdami dirbti su įrenginiu rankinio purškimo pistoleto apsauginį fiksaatorių pastumkite į priekį.

⚠ ATSARGIAI

Variklius valykite tik atitinkamose vietose su įrengtu alyvos atskyrikliais (dėl aplinkos apsaugos).

Rankinio purškimo pistoleto atidarymas / uždarymas

→ Atidarykite rankinį purškimo pistoletą: paspauskite apsauginę svirtį ir spragtuką.

→ Uždarykite rankinį purkštuvą: atleiskite apsauginę svirtį ir spragtuką.

Naudojimas esant aukštam slėgiui

Prietaisą galima naudoti tiek pastatytą, tiek paguldytą.

Pastaba:

Įrenginyje sumontuotas pneumatinis jungiklis. Variklis pradeda veikti tik kai rankinio purškimo pistoletas atidarytas.

→ Prietaisas su žarnos rite:

Iki galo nuvyniokite aukšto slėgio žarną nuo žarnų ritės.

→ Prietaiso jungiklį nustatykite į padėtį „I“.



→ Atblokuokite rankinį purškimo pistoletą ir pastumkite apsauginį fiksaatorių atgal.

→ Atverkite rankinį purškimo pistoletą.

Pasirinkite reikiamą srovę

→ Uždarykite rankinį purkštuvą.

→ Pasukite antgalio korpusą, kol norimas simbolis sutaps su žyme:

| | |
|---|---|
|  | Apvali aukšto slėgio srovė (0°) - įsisenėjusiems nešvarumams |
|  | Plokščia žemo slėgio srovė (CHEM) - naudojant ploviklį arba plauant žemu slėgiu |
|  | Plokščia aukšto slėgio srovė (25°) - nešvarumams, užimančioms didelį plotą |

Darbas su valymo priemonėmis

⚠ ĮSPĖJIMAS

Netinkama valomoji priemonė gali sugadinti prietaisą ir plaunamą daiktą. Naudokite tik „Kärcher“ aprobuotus ploviklius. Laikykitės prie ploviklių pridėdamų rekomendacijų dėl dozavimo ir kitų nurodymų. Saugokite aplinką – taip pat naudokite valymo priemones. Laikykitės ant valymo priemonių pakuočių pateiktų saugos reikalavimų.

„Kärcher“ plovikliai užtikrina darbą be sutrikimų. Kreipkitės patarimo arba reikalaukite mūsų katalogo, arba mūsų informacinio bukletą apie ploviklius.

→ Ištraukite valymo priemonių siurbimo žarną.

→ Valomųjų priemonių filtru nustatykite įsurišiamą tirpalo kiekį.

→ Ją pritvirtinkite prie rezervuaro su plovikliu tirpalu.

→ Antgalį nustatykite į padėtį „CHEM“.

Rekomenduojame tokį plovimo metodą

- Šiek tiek ploviklio užpurškite ant sauso paviršiaus ir leiskite įsigerti (bet ne išdžiūti).
- Ištirpusius nešvarumus nuplausite aukšto slėgio srove.
- Baigę dirbti valymo priemonių filtre nustatykite maksimalų įsiurbimo kiekį.
- Įjunkite prietaisą ir palaukite vieną minutę.

Darbo nutraukimas

- Uždarykite rankinį purkštuvą. Įrenginys išsijungia.
- Užfiksukite rankinį purškimo pistoletą ir pastumkite apsauginį fiksatorių į priekį.

Pastaba:

Išjungiant įrenginį maždaug 70% sumažinamas vandens slėgis. Taip sumažinama rankinio purškimo pistoleto paspaudimo jėga ir didinamas įrenginio ilgaamžiškumas.

Po pertraukos:

- Atblokuokite rankinį purškimo pistoletą ir pastumkite apsauginį fiksatorių atgal.
- Atverkite rankinį purškimo pistoletą. Įrenginys vėl įsijungia.

Prietaiso išjungimas

- Užsukite čiaupą.
- Atverkite rankinį purškimo pistoletą.
- Įjunkite siurblių prietaiso jungiklį ir 5–10 sekundžių palaikykite įjungtą.
- Uždarykite rankinį purkštuvą.
- Prietaiso jungiklį nustatykite į padėtį „0/ OFF“.
- Tik sausomis rankomis ištraukite tinklo kištuką iš lizdo.
- Atjunkite vandens tiekimą.
- Įjunkite rankinį purkštuvą, kol prietaiso nebeveiks slėgis.
- Užfiksukite rankinį purškimo pistoletą ir pastumkite apsauginį fiksatorių į priekį.

Prietaiso laikymas

- Purškimo antgalį su rankiniu purškimo pistoletu įdėkite į dėklą ir užfiksukite purškimo antgalio laikiklyje.
- Apvyniokite laidą apie laikiklį.
- Suvyniokite aukšto slėgio žarną, užkabinkite ant žarnos laikiklio ir užtvirtinkite gumine juosta.

arba

- Suvyniokite aukšto slėgio žarną į ritę. Užlenkite suktuvo rankeną.
- Kištuką pritvirtinkite sumontuotu fiksatoriumi.
- Paspauskite stūmimo rankenos atblokavimo mygtuką ir įstumkite stūmimo rankeną.

Apsauga nuo šalčio

DĖMESIO

Iki galo neišleidus iš įrenginio vandens, šaltis gali sugadinti įrenginį.

Laikykite prietaisą nuo šalčio apsaugotoje vietoje.

Jei negalite prietaiso laikyti apsaugotoje nuo šalčio vietoje:

- Išleiskite vandenį.
- Perpumpuokite prietaisu įprastinio antifrizo.

Pastaba:

naudokite paprastai parduodamus antifrizus automobiliams su glikoliu.

Laikykitės antifrizo gamintojo pateikiamų naudojimo instrukcijų.

- Palaukite ne ilgiau nei 1 minutę, kol siurblys ir vamzdžiai bus tušti.

Transportavimas

⚠ ATSAUGIAI

Sužalojimų ir pažeidimų pavojus! Transportuodami įrenginį, atsižvelkite į jo masę.

DĖMESIO

Transportuojant spragtukai saugo nuo pažeidimų.

- Jei transportuojate prietaisą ilgesnį atstumą, vilkite jį už stūmimo rankenos.
- Norėdami nešti įrenginį, tvirtai laikykite jį už rankenų.
- Laiptais prietaisas neškite po pakopą. Pavažos apsaugo korpusą nuo pažeidimo.
- Transportuojant įrenginį transporto priemonėse, jį reikia užfiksuoti pagal galiojančius reglamentus, kad neslystų ir neapvirstų.

Paviršių valymo įrenginio transportavimo laikiklis

- ➔ Paviršių valymo įrenginio movą užmaukite ant aukšto slėgio valymo įrenginio jungties.
- ➔ Užsukite gaubtelinę varželę maždaug 1 apsuksa.

Krano transportavimas

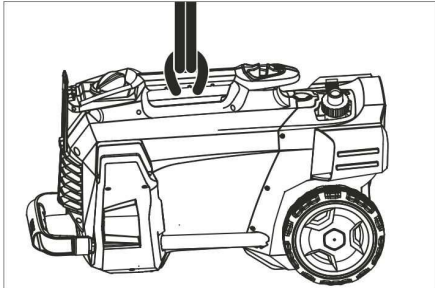

- ➔ Prie įrenginio nešimo rankenos pritvirtinkite kėlimo prietaisą.

Saugos nurodymai dėl transportavimo kranu

⚠ PAVOJUS

Atsargiai! Galite susižeisti prietaisui krentant žemyn.

- *Laikykites vietinių nelaimingų atsitikimų prevencijos taisyklių bei saugos reikalavimų.*
- *Kiekvieną kartą prieš transportuodami įrenginį kranu, patikrinkite, ar nepažeista nešimo rankena.*
- *Kiekvieną kartą prieš transportuodami įtaisą kranu, patikrinkite, ar jis nepažeistas keltuvas.*
- *Įrenginį kelkite tik už nešimo rankenos.*
- *Nenaudokite grandinių.*
- *Būkite tikri dėl kėlimo prietaiso pakabinamo krūvio.*
- *Prieš transportuodami kranu, pašalinkite purškimo antgalį su rankiniu purškimo pistoletu, purkštukus, paviršių valymo įrenginius ir kitus palaidus daiktus.*
- *Keldami įrenginį, nelaikykite ant jo jokių daiktų.*
- *Prietaiso transportavimu gali užsiimti tik kvalifikuoti asmenys, kurie yra apmokyti valdyti kraną.*

- *Nestovėkite po kroviniu.*
- *Atsargiai! Žiūrėkite, kad krano važiavimo lauke nebūtų jokio asmens.*
- *Nepalikite prietaiso prikabinto prie kranos be priežiūros.*

Laikymas

⚠ ATSARGIAI

Sužalojimų ir pažeidimų pavojus! Statydami įrenginį laikyti, atsižvelkite į jo masę. Šį prietaisą galima laikyti tik patalpose.

Priežiūra ir aptarnavimas

⚠ PAVOJUS

Traumų pavojus dėl netikėtai įsijungusio įrenginio ir elektros šoko.

Prieš visus prietaiso priežiūros darbus išjunkite prietaisą ir ištraukite elektros laido kištuką iš tinklo lizdo.

Saugos priežiūra/techninės priežiūros sutartis

Su savo tiekėju galite susitarti dėl nuolatinės saugos priežiūros ar sudaryti techninės priežiūros sutartį. Kilus klausimams, pasikonsultuokite.

Prieš kiekvieną darbą

- ➔ Patikrinkite, ar nepažeistas prijungimo kabelis (kad neišiktų elektros smūgis), pažeistus kabelius nedelsdami leiskite pakeisti įgaliotai klientų aptarnavimo tarnybai ar elektrikui.
- ➔ Patikrinkite, ar nepažeista (nejtrūkusi) aukšto slėgio žarna. Pažeistą aukšto slėgio žarną nedelsdami pakeiskite.
- ➔ Patikrinkite, ar prietaisas (siurblys) sandarus. Gali nulašėti 3 lašai per minutę ir pasirodyti ant prietaiso apatinės dalies. Jei prietaisas nesandarus, kreipkitės į klientų aptarnavimo tarnybą.

Kas savaitę

- ➔ Išvalykite vandens tiekimo čiaupo filtrą.
- ➔ Išvalykite filtrą prie valymo priemonių siurbimo žarnos.

Kas 500 darbo valandų, bet ne rečiau nei kasmet

- Techninės priežiūros darbus paveskite atlikti klientų aptarnavimo tarnybai.

Vandens tiekimo čiaupo filtro valymas

- Atsukite gaubiamąją veržlę.
- Ištraukite žarnos atvamzdį su filtru.
- Išvalykite ir išskalaukite sietelį.

Pastaba:

Žarnos atvamzdžio šešiakampį nukreipkite į įrenginio jungtį.

- Įstatykite žarnos atvamzdį su filtru ir tvirtai užveržkite gaubtelinę veržlę.

Pagalba gedimų atveju

⚠ PAVOJUS

Traumų pavojus dėl netikėtai įsijungusio įrenginio ir elektros šoko.

- *Prieš visus prietaiso priežiūros darbus išjunkite prietaisą ir ištraukite elektros laido kištuką iš tinklo lizdo.*
- *Elektrinės konstrukcijos dalis tikrinti ir remontuoti gali tik įgaliota klientų aptarnavimo tarnyba.*
- *Jei jūsų prietaiso gedimas nepaminėtas šiame skyriuje, jei abejojate ir jei tai aiškiai nurodyta, kreipkitės į klientų aptarnavimo tarnybą.*

Prietaisas neveikia

- Patikrinkite, ar nepažeistas elektros laidas.
- Patikrinkite tinklo įtampą.
- Jei įrenginys perkaitęs:
Prietaiso jungiklį nustatykite į padėtį „0“.
Toku atveju leiskite prietaisui bent 15 min. atvėsti.
Įrenginio jungiklį nustatykite į padėtį „1“.
- Jei sugedo elektros sistema, kreipkitės į klientų aptarnavimo tarnybą.

Nesusidaro slėgis

- Antgalį nustatykite į aukšto slėgio padėtį.
- Išleiskite iš prietaiso orą (žr. skyrių „Naudojimo pradžia“).
- Išvalykite vandens tiekimo čiaupo filtrą.
- Patikrinkite tiekiamo vandens kiekį (žr. skyrių „Techniniai duomenys“).
- Išvalykite antgalį.

- Pakeiskite antgalį.
- Jei reikia, kreipkitės į klientų aptarnavimo tarnybą.

Nesandarus siurblys

Gali nulašėti 3 lašai per minutę ir pasirodyti ant prietaiso apatinės dalies.

- Jei nesandarumas didesnis, prietaisą turi patikrinti klientų aptarnavimo tarnyba.

Bildesys siurblyje

- Patikrinkite, sandarūs vandens ir ploviklio siurbimo vamzdžiai.
- Valymo priemonių filtru nustatykite minimalų įsiurbimo kiekį.
- Išleiskite iš prietaiso orą (žr. skyrių „Naudojimo pradžia“).
- Jei reikia, kreipkitės į klientų aptarnavimo tarnybą.

Nesiurbiamos valymo priemonės

- Antgalį nustatykite į padėtį „CHEM“.
- Valymo priemonių filtru padidinkite įsiurbimo kiekį.
- Patikrinkite (išvalykite) ploviklio siurbimo žarną ir filtrą.
- Jei reikia, kreipkitės į klientų aptarnavimo tarnybą.

Priedai ir atsarginės dalys

Naudokite tik originalius priedus ir atsargines dalis, taip užtikrinsite, kad prietaisas būtų eksploatuojamas patikimai ir be trikdžių.

Informaciją apie priedus ir atsargines dalis rasite čia: www.kaercher.com.

Garantija

Kiekvienoje šalyje galioja mūsų įgaliotų pardavėjų nustatytos garantijos sąlygos. Galimus prietaiso gedimus garantijos galiojimo laikotarpiu pašalinsime nemokamai, jei tokių gedimų priežastis buvo netinkamos medžiagos ar gamybos defektai. Dėl garantinių gedimų šalinimo kreipkitės į savo pardavėją arba artimiausią klientų aptarnavimo tarnybą pateikdami pirkimą patvirtinantį kasos kvitą.

ES atitikties deklaracija

Šiuo pareiškime, kad toliau aprašyto aparato brėžiniai ir konstrukcija bei mūsų į rinką išleistas modelis atitinka pagrindinius ES direktyvų saugumo ir sveikatos apsaugos reikalavimus. Jei mašinos modelis keičiamas su mumis nepasitarus, ši deklaracija nebegalioja.

Gaminys: Aukšto slėgio valymo mašina

Tipas: 1.520-xxx

Specialios ES direktyvos:

2006/42/EB (+2009/127/EB)

2014/30/ES

2000/14/EB

Taikomi darnieji standartai:

EN 60335–1

EN 60335–2–79

EN 55014–1: 2006+A1: 2009+A2: 2011

EN 55014–2: 2015

EN 62233: 2008

EN 61000–3–2: 2014

EN 61000–3–3: 2008

HD 5/12 C, HD 5/12 CX, HD 513 C, HD 5/13 CX

EN 61000–3–11: 2000

HD 5/15 C, HD 5/15 CX, HD 5/17 C, HD 5/17 CX, HD 6/13 C, HD 6/13 CX

Taikyta atitikties vertinimo procedūra:

2000/14/EB: V priedas

Garso galios lygis dB(A)

HD 5/12 C, HD 5/13 C, HD 5/15 C, HD 5/17 C, HD 6/13 C

Išmatuotas: 86

Garantuotas: 88

HD 5/12 CX, HD 5/13 CX, HD 5/17 CX, HD 6/13 CX

Išmatuotas: 89

Garantuotas: 92

HD 5/15 CX

Išmatuotas: 87

Garantuotas: 90

Pasirašantys asmenys yra įgalioti pardavėjų vadovybės.

H. Jenner
Chief Executive Officer

S. Reiser
Head of Approbation

Dokumentaciją tvarkyti įgaliotas asmuo:
S. Reiser

Alfred Kärcher GmbH & Co. KG
Alfred-Kärcher-Str. 28 - 40
71364 Winnenden (Germany)
Tel.: +49 7195 14-0
Faksas: +49 7195 14-2212

Winnenden, 2017/03/01

Techniniai duomenys

| Tipas | HD 5/11 C | HD 5/12 C | HD 5/12 C | HD 5/12 C | |
|--|------------------|------------|------------|------------|------|
| | | HD 5/12 CX | HD 5/12 CX | HD 5/12 CX | |
| | AU | EU | GB | CH | |
| Elektros tinklo duomenys | | | | | |
| Įtampa | V | 240 | 230 | 230...240 | 230 |
| Srovės rūšis | Hz | 1~ 50 | | | |
| Prijungiamų įtaisų galia | kW | 2,1 | 2,5 | 2,5 | 2,2 |
| Elektros tinklo saugiklis (iner- cinis, char. C) | A | 10 | 16 | 13 | 10 |
| Saugiklio rūšis | -- | IPX5 | | | |
| Ilgintuvo laidas 30 m | mm ² | 2,5 | | | |
| Vandens prijungimo antgalis | | | | | |
| Maks. atitekančio vandens temperatūra | °C | 60 | | | |
| Maž. atitekančio vandens kie- kis | l/min | 12 | | | |
| Siurbimo aukštis iš atvirų re- zervuarų (20°C) | m | 0,5 | | | |
| Maks. atitekančio vandens slėgis | MPa | 1 | | | |
| Galia | | | | | |
| Vandens darbo slėgis (naudo- jant įprastą purkštuką) | MPa | 11 | 12 | 12 | 11,5 |
| Standartinio purkštuko dydis | -- | 038 | 035 | 035 | 038 |
| Didžiausias darbinis viršslėgis | MPa | 17,1 | 17,5 | 17,5 | 17,1 |
| Vandens debitas | l/min | 8,3 | | | |
| Valymo priemonių siurbimas | l/h | 0...25 | | | |
| Rankinio purškimo pistoleto su- kuriamą atatranka (didžiausia) | N | 21,3 | | | |
| Nustatytos vertės pagal EN 60335-2-79 | | | | | |
| Delno/rankos vibracijos povei- kis | m/s ² | 3,6 | | | |
| Nesaugumas K | m/s ² | 0,9 | | | |
| Triukšmo lygis L _{PA} (CX) | dB(A) | 72 (75) | | | |
| Neapibrėžtis K _{PA} | dB(A) | 3 | | | |
| Triukšmo galios lygis L _{WA} + ne- apibrėžtis K _{WA} (CX) | dB(A) | 88 (92) | | | |
| Matmenys ir masė | | | | | |
| Ilgis | mm | 380 | | | |
| Plotis (CX) | mm | 360 (370) | | | |
| Aukštis | mm | 930 | | | |
| Tipinė eksploatacinė masė (CX) | kg | 24,2 | 23,7 (26) | | |

| Tipas | | HD 5/12 C | HD 5/12 C | HD 5/12 C | HD 5/13 C |
|---|------------------|-------------|-----------|-----------|------------|
| | | HD 5/12 CX | | | HD 5/13 CX |
| | | AU | KAP | SA | EU |
| Elektros tinklo duomenys | | | | | |
| Įtampa | V | 240 | | 220 | 230 |
| Srovės rūšis | Hz | 1~ 50 | | 1~60 | 1~50 |
| Prijungiamų įtaisų galia | kW | 2,2 | | 2,4 | 2,6 |
| Elektros tinklo saugiklis (inercinis, char. C) | A | 10 | 15 | 13 | 16 |
| Saugiklio rūšis | -- | | | IPX5 | |
| Ilgintuvo laidas 30 m | mm ² | | | 2,5 | |
| Vandens prijungimo antgalis | | | | | |
| Maks. atitekančio vandens temperatūra | °C | | | 60 | |
| Maž. atitekančio vandens kiekis | l/min | | | 12 | |
| Siurbimo aukštis iš atvirų rezervuarų (20°C) | m | | | 0,5 | |
| Maks. atitekančio vandens slėgis | MPa | | | 1 | |
| Galia | | | | | |
| Vandens darbo slėgis (naudojant įprastą purkštuką) | MPa | 11,5 | | 12 | 13 |
| Standartinio purkštuko dydis | -- | 038 | | 036 | 034 |
| Didžiausias darbinis viršslėgis | MPa | 17,1 | | 18 | 17,5 |
| Vandens debitas | l/min | | | 8,3 | |
| Valymo priemonių siurbimas | l/h | | | 0...25 | |
| Rankinio purškimo pistoleto sukuriama atitranka (didžiausia) | N | | 21,3 | | 22,2 |
| Nustatytos vertės pagal EN 60335-2-79 | | | | | |
| Delno/rankos vibracijos poveikis | m/s ² | 3,6 | | 4,2 | 3,6 |
| Nesaugumas K | m/s ² | | | 0,9 | |
| Triukšmo lygis L _{pA} (CX) | dB(A) | 72 (75) | | 74 | 72 (75) |
| Neapibrėžtis K _{pA} | dB(A) | | | 3 | |
| Triukšmo galios lygis L _{WA} + neapibrėžtis K _{WA} (CX) | dB(A) | 88 (92) | | 90 | 88 (92) |
| Matmenys ir masė | | | | | |
| Ilgis | mm | | | 380 | |
| Plotis (CX) | mm | | | 360 (370) | |
| Aukštis | mm | | | 930 | |
| Tipinė eksploatacinė masė (CX) | kg | 24,2 (26,4) | | 25,2 | 23,7 (26) |

| Tipas | | HD 5/15 C | HD 5/17 C | HD 5/17 C | HD 6/13 C |
|---|------------------|-------------|------------|-------------|------------|
| | | HD 5/15 CX | HD 5/17 CX | HD 5/17 CX | HD 6/13 CX |
| | | EU | EU | KAP | EU |
| Elektros tinklo duomenys | | | | | |
| Įtampa | V | 230 | | 220 | 230 |
| Srovės rūšis | Hz | 1~ 50 | | 1~60 | 1~ 50 |
| Prijungiamų įtaisų galia | kW | 2,8 | 3,0 | 3,0 | 2,9 |
| Elektros tinklo saugiklis (inercinis, char. C) | A | 16 | | 15 | 16 |
| Saugiklio rūšis | -- | IPX5 | | | |
| Ilgintuvo laidas 30 m | mm ² | 2,5 | | | |
| Vandens prijungimo antgalis | | | | | |
| Maks. atitekančio vandens temperatūra | °C | 60 | | | |
| Maž. atitekančio vandens kiekis | l/min | 12 | | | 13 |
| Siurbimo aukštis iš atvirų rezervuarų (20°C) | m | 0,5 | | | |
| Maks. atitekančio vandens slėgis | MPa | 1 | | | |
| Galia | | | | | |
| Vandens darbo slėgis naudojant įprastą purkštuką (CX) | MPa | 15 (15) | 17 (17) | 16,5 (16,5) | 13 (13) |
| Standartinio purkštuko dydis | -- | 032 | 027 | 030 | 038 |
| Didžiausias darbinis viršslėgis | MPa | 20 | | | 19 |
| Vandens debitas | l/min | 8,3 | 8,1 | 8,0 | 9,8 |
| Valymo priemonių siurbimas | l/h | 0...25 | | | |
| Rankinio purškimo pistoleto sukuriamo atatranka (didžiausia) | N | 23,8 | 25,4 | | 26,6 |
| Nustatytos vertės pagal EN 60335-2-79 | | | | | |
| Delno/rankos vibracijos poveikis | m/s ² | 2,4 | | | 4,1 |
| Nesaugumas K | m/s ² | 0,7 | | | 0,9 |
| Triukšmo lygis L _{pA} (CX) | dB(A) | 72 (74) | 72 (75) | 75 | 72 (75) |
| Neapibrėžtis K _{pA} | dB(A) | 3 | | | |
| Triukšmo galios lygis L _{WA} + neapibrėžtis K _{WA} (CX) | dB(A) | 88 (90) | 88 (92) | 91 (91) | 88 (92) |
| Matmenys ir masė | | | | | |
| Ilgis | mm | 380 | | | |
| Plotis (CX) | mm | 360 (370) | | | |
| Aukštis | mm | 930 | | | |
| Tipinė eksploatacinė masė (CX) | kg | 25,2 (27,5) | | | |

| Tipas | | HD 6/13 C | HD 6/13 C | HD 6/13 C | HD 6/13 C |
|---|------------------|-------------|------------|-----------|-----------|
| | | | HD 6/13 CX | | |
| | | AR | GB | KAP | SA |
| Elektros tinklo duomenys | | | | | |
| Įtampa | V | 220 | 230...240 | 220 | |
| Srovės rūšis | Hz | 1~50 | | 1~60 | |
| Prijungiamų įtaisų galia | kW | 2,9 | | 2,9 | 2,8 |
| Elektros tinklo saugiklis (inercinis, char. C) | A | 16 | 13 | 15 | 13 |
| Saugiklio rūšis | -- | IPX5 | | | |
| Ilgintuvo laidas 30 m | mm ² | 2,5 | | | |
| Vandens prijungimo antgalis | | | | | |
| Maks. atitekančio vandens temperatūra | °C | 60 | | | |
| Maž. atitekančio vandens kiekis | l/min | 13 | | | |
| Siurbimo aukštis iš atvirų rezervuarų (20°C) | m | 0,5 | | | |
| Maks. atitekančio vandens slėgis | MPa | 1 | | | |
| Galia | | | | | |
| Vandens darbo slėgis (naudojant įprastą purkštuką) | MPa | 13 | | | 12,5 |
| Standartinio purkštuko dydis | -- | 038 | | 042 | 043 |
| Didžiausias darbinis viršslėgis | MPa | 19 | | 18 | |
| Vandens debitas | l/min | 9,8 | | 10,0 | |
| Valymo priemonių siurbimas | l/h | 0...25 | | | |
| Rankinio purškimo pistoleto sukuriamo atatranka (didžiausia) | N | 26,6 | | | |
| Nustatytos vertės pagal EN 60335-2-79 | | | | | |
| Delno/rankos vibracijos poveikis | | | | | |
| Delno/rankos vibracijos poveikis | m/s ² | 4,1 | | 3,7 | |
| Nesaugumas K | m/s ² | 0,9 | | | |
| Triukšmo lygis L _{pA} (CX) | dB(A) | 72 (75) | | 73 | |
| Neapibrėžtis K _{pA} | dB(A) | 3 | | | |
| Triukšmo galios lygis L _{WA} + neapibrėžtis K _{WA} (CX) | dB(A) | 88 (92) | | 89 | |
| Matmenys ir masė | | | | | |
| Ilgis | mm | 380 | | | |
| Plotis (CX) | mm | 360 (370) | | | |
| Aukštis | mm | 930 | | | |
| Tipinė eksploatacinė masė (CX) | kg | 25,2 (27,5) | | 25,2 | |



Перед першим застосуванням вашого пристрою прочитайте цю оригінальну інструкцію з експлуатації, після цього дійте відповідно неї та збережіть її для подальшого користування або для наступного власника.

Перелік

| | | |
|--|----|----|
| Елементи приладу | UK | 1 |
| Правила безпеки | UK | 1 |
| Правильне застосування . . . | UK | 2 |
| Захисні пристрої | UK | 3 |
| Захист навколишнього середовища | UK | 3 |
| Перед початком роботи | UK | 3 |
| Введення в експлуатацію . . . | UK | 4 |
| Експлуатація | UK | 4 |
| Транспортування | UK | 6 |
| Зберігання | UK | 7 |
| Догляд та технічне обслуговування | UK | 7 |
| Допомога у випадку неполадок | UK | 8 |
| Приладдя й запасні деталі . . | UK | 9 |
| Гарантія | UK | 9 |
| Заява при відповідності Європейського співтовариства . . . | UK | 9 |
| Технічні характеристики | UK | 10 |

Елементи приладу

Розгорніть, будь ласка, спочатку сторінки з малюнками

- 1 Сопло
- 2 Маркування форсунки
- 3 Струминна трубка EASY!Lock
- 4 Пістолет-розпилювач EASY!Force
- 5 Запобіжний стопор
- 6 Спуск
- 7 Запобіжник
- 8 Високонапірний шланг EASY!Lock
- 9 Гумова стрічка (не для пристроїв з барабаном для шланга)
- 10 Тримач струминної трубки із затискачем, для транспортування
- 11 Апаратний вимикач
- 12 Ручка
- 13 Струминна трубка кип'ятильника
- 14 Патрубок високого тиску EASY!Lock
- 15 Поручень
- 16 Підключення водопостачання

- 17 Всмоктувальний шланг для мийного засобу з фільтром та дозатором мийного засобу
- 18 Сітчастий фільтр
- 19 Патрубок шланга
- 20 Накидна гайка
- 21 Ковпак колеса
- 22 Ковзні/нерухомі полози
- 23 Підставка для роторної форсунки (роторна форсунка входить тільки до комплекту постачання варіанту HD...Plus)
- 24 Підставка для потрібної форсунки
- 25 Транспортувальне кріплення пристрою для очищення поверхонь
- 26 Механізм розблокування буксирної скоби
- 27 Буксирна скоба, внизу (вставлена)
- 28 Буксирна скоба, наверху (витягнута)
- 29 Підставка для шланга
- 30 Тримач кабелю
- 31 Тримач струминної трубки без затискача
- 32 Барабан для намотки шланга
- 33 Ручок

Кольорове маркування

- Органи управління для процесу чищення є жовтими.
- Органи управління для технічного обслуговування та сервісу є світло-сірими.

Правила безпеки

- Перед першим використанням на виробництві обов'язково прочитайте вказівки з техніки безпеки № 5.951-949.0.
- Необхідно дотримуватися відповідних національних законодавчих норм по роботі з рідинними струминними установками.
- Необхідно дотримуватися відповідних національних законодавчих норм по техніці безпеки. Необхідно регулярно перевіряти роботу рідинних струминних установок і результати перевірки оформляти в письмовому виді.
- Забороняється будь-яким чином змінювати пристрій/додаткове обладнання.

Рівень небезпеки

⚠ НЕБЕЗПЕКА

Вказівка щодо небезпеки, яка безпосередньо загрожує та призводить до тяжких травм чи смерті.

⚠ ПОПЕРЕДЖЕННЯ

Вказівка щодо потенційно можливої небезпечної ситуації, що може призвести до тяжких травм чи смерті.

⚠ ОБЕРЕЖНО

Вказівка щодо потенційно небезпечної ситуації, яка може спричинити отримання легких травм.

УВАГА

Вказівка щодо можливої потенційно небезпечної ситуації, що може спричинити матеріальні збитки.

Символи на пристрої



Струмінь води, що знаходиться під високим тиском, може становити небезпеку при неправильному використанні. Забороняється скеровувати струмінь води на людей, тварин, увімкнене електричне обладнання чи на сам високонапірний миючий апарат.

Відповідно до діючих директив забороняється експлуатація пристрою без системного розділювача у системі водопостачання питної води. Слід використовувати відповідний системний розділювач фірми KÄRCHER або альтернативний системний розділювач, згідно EN 12729 типу VA.

Вода, що пройшла через системний розділювач, вважається непридатною для пиття.



Правильне застосування

Використовувати тільки цей високонапірний миючий апарат

– для очищення струменем низького тиску з використанням мийного засобу (наприклад, чищення устаткування, автомобілів, будинків, інструментів),

– для очищення струменем високого тиску без використання мийного засобу (наприклад, чищення фасадів, терас, садового устаткування).

Для видалення стійких забруднень ми рекомендуємо роторну форсунку (входити тільки до комплекту постачання варіанту HD...Plus)

Вимоги до якості води:

УВАГА

Як середовище високого тиску можна використовувати тільки чисту воду. Забруднення призводять до передчасного зношення пристрою або виникнення в ньому осаду.

Якщо використовується вода, що використовується повторно, то не можна виходити за такі граничні значення.

| | |
|---|--|
| Значення pH | 6,5...9,5 |
| електрична провідність * | Провідність свіжої води + 1200 мкСим/см |
| речовини, що осідають ** | < 0,5 mg/l |
| речовини, що фільтруються *** | < 50 mg/l |
| вуглеводні | < 20 mg/l |
| хлорид | < 300 mg/l |
| Сульфат | < 240 mg/l |
| Кальцій | < 200 mg/l |
| Загальна твердість | < 28 °dH < 50 °TH < 500 ppm (mg CaCO ₃ /l) |
| залізо | < 0,5 mg/l |
| марганець | < 0,05 mg/l |
| мідь | < 2 mg/l |
| Активний хлор | < 0,3 mg/l |
| без неприємних запахів | |
| * В цілому максимум 2000 мкСим/см | |
| ** Об'єм проби 1 л, час осідання 30 хв. | |
| *** абразивних матеріалів немає | |

Захисні пристрої

Захисні пристрої призначені для захисту користувача і не повинні бути виведені з ладу або використовуватися з іншою метою.

Манометричний вимикач

Якщо спусковий важіль ручного пістолета-розпилювача відпускається, манометричний вимикач відключає насос, подача струменя води під високим тиском припиняється. При натисканні на спусковий важіль насос знову вмикається.

Захист навколишнього середовища



Матеріали упаковки піддаються переробці для повторного використання. Будь ласка, не викидайте пакувальні матеріали разом із домашнім сміттям, віддайте їх для на переробку.



Старі пристрої містять цінні матеріали, що можуть використовуватися повторно. Батареї, мастило та схожі матеріали не повинні потрапити у навколишнє середовище. Тому, будь ласка, утилізуйте старі пристрої за допомогою спеціальних систем збору сміття.

Електричні та електронні прилади найчастіше містять складові частини, які у разі неправильного поводження з ними або неправильної утилізації можуть створити потенційну небезпеку для здоров'я людини та навколишнього середовища. Однак ці частини необхідні для належної експлуатації приладу. Прилади, позначені цим символом, забороняється утилізувати разом з побутовим сміттям. **Інструкції із застосування компонентів (REACH)**

Актуальні відомості про компоненти наведені на веб-вузлі за адресою:

www.kaercher.com/REACH

Перед початком роботи

Встановіть запасні частини

→ Закріпити ковпак колеса

Примітка: система EASY!Lock завдяки швидкорознімному різьбовому з'єднанню дозволяє з'єднати компоненти швидко й надійно за один оберт.

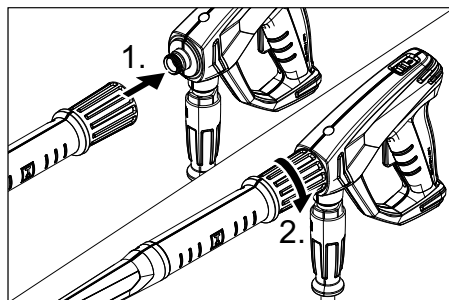

- Форсунку встановити на струминну трубку (маркувальною відміткою на установочному кільці догори) та затягнути вручну (EASY!Lock).
- З'єднати струминну трубку з пістолетом-розпилювачем та затягнути вручну (EASY!Lock).
- Ослабити блокування буксирної скоби.
- Перевести буксирну скобу в кінцеве положення.

У приладах без барабана шланга:

- З'єднати високонапірний шланг з пістолетом-розпилювачем і патрубком високого тиску пристрою та затягнути вручну (EASY!Lock).

У приладах з барабаном шланга:

- Вставити і зафіксувати рукоятку у валу барабана для шланга.
- Перед намотуванням розкладіть шланг високого тиску у витягнутому виді.
- Намотати шланг високого тиску на барабан для шланга шляхом обертання рукоятки рівномірними рухами. Вибрати напрям обертання таким чином, щоб шланг високого тиску не перегнувся.

- З'єднати високонапірний шланг з пістолетом-розпилювачем та затягнути вручну (EASY!Lock).

Введення в експлуатацію

⚠ ПОПЕРЕДЖЕННЯ

Небезпека травмування! Пристрій, додаткове обладнання, лінії підведення та з'єднувальні елементи повинні бути у бездоганному стані. Якщо стан є несправним, то пристрій використовувати не можна.

Електричні з'єднання

⚠ НЕБЕЗПЕКА

Небезпека поранення електричним струмом.

- Прилад обов'язково повинен бути підключений до електричної мережі за допомогою штекера. Забороняється нероз'ємне з'єднання з джерелом живлення. Штекер призначений для відключення від мережі.
- Штекери та з'єднання подовжувача, що використовується, повинні бути водонепроникними.
- Використовувати подовжувач достатнього діаметра (див. розділ "Технічні дані") і повністю розмотати його з катушки.

Потужність див. на Зводській таблиці/в Технічних даних.

- Розмотати мережевий кабель та покласти його на підлогу.
- Вставте мережний штекер у штепсельну розетку приладу.

Подача води

Підведення до водопроводу

⚠ ПОПЕРЕДЖЕННЯ

Дотримуватись інструкцій підприємства водопостачання.

Відповідно до діючих директив забороняється експлуатація пристрою без системного розділювача у системі водопостачання питної води. Слід використовувати відповідний системний розділювач фірми KÄRCHER або альтернативний системний розділювач, згідно EN 12729 типу VA.



Вода, що пройшла через системний розділювач, вважається непридатною для пиття.

⚠ ОБЕРЕЖНО

Системний розділювач завжди повинен знаходитися в системі водопостачання, не дозволяється підключати його безпосередньо до пристрою.

Потужність див. в Технічних даних.

- Приєднати шланг подачі води (мінімальна довжина 7,5 м, мінімальний діаметр 1/2") до місця під'єднання води в пристрої та до джерела води (наприклад, до крана).

Вказівка:

Шланг подачі води не входить до комплекту постачання.

- Відкрити подачу води.

Залити воду з відкритої ємності.

- Усмоктувальний шланг з фільтром (№ для замовлення 4.440-238.0) пригвинтити до місця підключення водопостачання.
- Видалення повітря із пристрою: Відгвинтити форсунку струминної трубки.
Дати приладу попрацювати, доки вода не почне текти без пухирців повітря.
Дати пристрою попрацювати 10 секунд, потім вимкнути за допомогою вимикача. Повторити процес кілька разів.
- Вимкніть пристрій та знов приєднайте розпилювач.

Експлуатація

⚠ НЕБЕЗПЕКА

Небезпека вибуху!

Не розпиляти горючі рідини.

При використанні пристрою в небезпечному місці (наприклад, бензоколонка) необхідно притримуватись спеціальних порад по техніці безпеки.

Небезпека травмування! Під час роботи тримати пістолет-розпилювач та струминну трубку двома руками.

Небезпека травмування! Під час використання спускний та запобіжний важелі не повинні бути заблокованими. Небезпека травмування! У разі пошкодження запобіжного важеля звернутися до сервісної служби.

Небезпека травмування через струмінь води під тиском. Перед проведенням будь-яких робіт на пристрої пересунути запобіжний фіксатор на ручному пістолеті-розпилювачі уперед.

△ ОБЕРЕЖНО

Чистити двигуни у місцях з відповідним маслоуплывачем (захист навколишнього середовища).

Відкриття/закриття пістолета-розпилювача

- ➔ Відкрити пістолет-розпилювач: натиснути запобіжний та спускний важелі.
- ➔ Закрити пістолет-розпилювач: відпустити запобіжний та спускний важелі.

Робота під високим тиском

Пристрій може працювати у вертикальному та горизонтальному положенні.

Вказівка:

Прилад оснащено манометричним вимикачем. Двигун запускається тільки при відкритому пістолеті-розпилювачу.

- ➔ Прилад з барабаном для шланга: Завжди повністю розмотуйте шланг високого тиску з барабана.
- ➔ Встановіть вимикач приладу у положення "I".
- ➔ Розблокувати пістолет-розпилювач, перемістивши запобіжний фіксатор назад.
- ➔ Відкрити ручний пістолет-розпилювач.

Вибір виду струменя

- ➔ Закрити ручний пістолет-розпилювач.
- ➔ Обертати корпус форсунки доти, доки бажаний символ не буде відповідати маркуванню:

| | |
|--|--|
| | Круглий струмінь високого тиску (0)° для особливо стійких забруднень |
|--|--|

| | |
|--|---|
| | Плоский струмінь низького тиску (CHEM) для роботи з мийним засобом або миття низьким тиском |
| | Плоский струмінь високого тиску (25)° для обширних забруднень |

Експлуатація з засобом для чищення

△ ПОПЕРЕДЖЕННЯ

Невідповідні засоби для чищення можуть пошкодити пристрій і об'єкти, що підлягають чищенню. Використовувати тільки ті мийні засоби, які допущені до використання компанією Karcher. Дотримуйтесь вказівок й рекомендацій щодо дозування миючих засобів. З мийними засобами поводитись економно, щоб не зашкодити довкіллю, Дотримуватися вказівок по техніці безпеки, наведених на упаковці засобів для чищення.

Засоби для чищення Karcher гарантують безперебійну роботу. Будь ласка, проконсультуйтеся з нами або відішліть запит на отримання нашого каталогу або інформаційних матеріалів щодо засобів для чищення.

- ➔ Витягніть всмоктувальний шланг для миючого засобу.
- ➔ Установити об'єм всмоктування розчину мийного засобу у фільтра для мийного засобу.
- ➔ Вставити шланг всмоктування засобу для чищення у ємність з засобом для чищення.
- ➔ Установити форсунку на „CHEM“.

Рекомендовані методи очищення

- ➔ Розпилити невелику кількість засобу для чищення на суху поверхню та залишити діяти (не висихати).
- ➔ Розчинений бруд змити струменем під тиском.
- ➔ Після експлуатації слід встановити максимальний об'єм всмоктування на фільтрі засобу для чищення.
- ➔ Запустити пристрій і через одну хвилину прополоскати.

Переривання роботи

- Закрити ручний пістолет-розпилювач.
Пристрій вимикається.
- Зафіксувати пістолет-розпилювач, перемістивши запобіжний фіксатор уперед.

Вказівка:

При увімкненому пристрою тиск води знижується прибіл. на 70%. Це призводить до зниження повідного зусилля ручного пістолета-розпилювача та збільшення терміну служби пристрою.

Після переривання:

- Розблокувати пістолет-розпилювач, перемістивши запобіжний фіксатор назад.
- Відкрити ручний пістолет-розпилювач.
Пристрій вмикається знову.

Вимкнути пристрій

- Закрийте подачу води.
- Відкрити ручний пістолет-розпилювач.
- Увімкнути насос за допомогою вимикача пристрою та дати йому попрацювати 5-10 секунд.
- Закрити ручний пістолет-розпилювач.
- Встановити вимикач на „0/OFF“.
- Витягуйте штепсельну вилку з розетки тільки сухими руками.
- Від'єднайте водопостачання.
- Запустіть ручний розпилювач, доки пристрій не залишиться без напору.
- Зафіксувати пістолет-розпилювач, перемістивши запобіжний фіксатор уперед.

Зберігати пристрій

- Встановити струминну трубку з ручним пістолетом-розпилювачем в струминну трубку кип'ятильника та заблокувати тримачем.
- Обмотати сполучний кабель навколо тримача кабелю.
- Змотати шланг високого тиску, повісити над підставкою для шланга і закріпити гумовою стрічкою.

Намотати шланг високого тиску на барабан. Опустити ручку рукоятки.

- Закріпити штекер установленою кліпсою.
- Натиснути розблокування та всувати буксирну скобу.

Захист від морозів

УВАГА

Мороз зашкодить апарату, якщо з нього повністю не спущено воду.

Прилад слід зберігати в захищеному від морозу приміщенні.

Якщо зберігання в місці, захищеному від морозу, неможливе:

- Злийте воду.
- Прогоніть стандартний засіб захисту від морозів через пристрій.

Вказівка:

Використати стандартні антифризи для автомобілів на гліколевій основі.

Дотримуйтеся інструкцій з використання антифризу.

- Залиште прилад увімкненим на протязі не більше 1 хвилини, доки насос і трубопроводи не спорожняться.

Транспортування

△ ОБЕРЕЖНО

Небезпека травм та пошкоджень! При транспортуванні слід звернути увагу на вагу пристрою.

УВАГА

Під час транспортування забезпечити захист спускового важеля від пошкодження.

- При транспортуванні на далеку відстань переміщати пристрій за буксирну скобу.
- Під час перенесення утримувати пристрій за ручки.
- При підйомі по сходах пристрій слід переміщати зі сходинки на сходинку. Ковзні полози захищають корпус від пошкоджень.
- При перевезенні апарату в транспортних засобах слід враховувати місцеві діючі державні норми, направлені на захист від ковзання та перекидання.

Тримач транспортування пристрою для очищення поверхонь

- Вставити з'єднаний патрубок пристрою для очищення поверхонь в стрижень на очищувачі високого тиску.
- Загвинтити накидну гайку приблизно на 1 зворот.

Транспортування краном

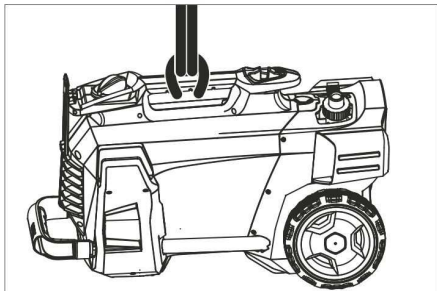

- Закріпити підймальний пристрій на рукоятці для перенесення пристрою.

Вказівки з техніці безпеки при роботі з краном

⚠ НЕБЕЗПЕКА

Небезпека одержання травм при падінні пристрою.

- Дотримуватись місцевих вказівок по запобіганню нещасних випадків і вказівок з техніки безпеки.
- Перед кожним транспортуванням краном перевіряти ручку для перенесення на наявність пошкоджень.
- Перед кожним транспортуванням краном перевіряти підйомний механізм на наявність пошкоджень.
- Пристрій піднімати тільки за ручку для перенесення.
- Не використовувати чалочні ланцюги.
- Обережати підймальний пристрій від випадкового відчеплення вантажу.
- Видалити струминну трубку з ручним пістолетом-розпилювачем, форсунки, пристрій для очищення поверхонь та інші незакріплені предмети перед транспортуванням краном.

- Під час процесу підйому забороняється перевозити на пристрої будь-які предмети.
- Пристрій дозволяється транспортувати за допомогою крана тільки особам, що пройшли інструктаж з керування краном.
- Не стояти під вантажем.
- При цьому звернути увагу на те, щоб у небезпечній зоні дії крана не перебували люди.
- Не залишати пристрій підвішеним до крана без догляду.

Зберігання

⚠ ОБЕРЕЖНО

Небезпека травм та пошкоджень! При зберіганні звернути увагу на вагу пристрою.

Цей прилад має зберігатися лише у внутрішніх приміщеннях.

Догляд та технічне обслуговування

⚠ НЕБЕЗПЕКА

Небезпека травмування від випадково запущеного апарату і електрошоку.

Перед проведенням будь-яких робіт з обслуговування пристрій слід вимкнути та витягнути штепсельну вилку з розетки.

Обстеження безпечності/договір технічного обслуговування

Ви завжди можете домовитися з вашим торговельним представником про регулярне проведення технічного огляду або укласти договір техобслуговування. Звертайтеся до нас за консультацією!

Перед кожним застосуванням

- Перевірити сполучний кабель на предмет ушкоджень (небезпека враження струмом), пошкоджений кабель слід негайно замінити в уповноваженій сервісній службі/електриком.
- Перевірити на пошкодження рукав високого тиску (опасність розриву). Пошкоджений рукав високого тиску потрібно негайно замінити.

- Перевірте пристрій (насос) на герметичність.
3 краплі води за хв. є допустимими та можуть виходити на зовнішню поверхню пристрою. При більшій негерметичності викликайте службу технічної підтримки.

Кожного тижня

- Очистити сітчастий фільтр елемента підключення подачі води.
- Очистити фільтр у всмоктувальному шлангові м'якого засобу.

Кожні 500 годин роботи, не рідше одного разу на рік

- Технічне обслуговування пристрою може виконувати сервісна служба.

Очищення сітчастого фільтра елемента підключення подачі води

- Відгвинтити накидну гайку.
- Витягнути патрубок шланга з сітчастим фільтром.
- Почистити ззовні та промити сито.

Вказівка:

Вирівняти шестигранник патрубка шланга для підключення до пристрою.

- Встановити патрубок шланга з сітчастим фільтром та щільно затягнути накидну гайку.

Допомога у випадку неполадок

⚠ НЕБЕЗПЕКА

Небезпека травмування від випадково запущеного апарату і електрошоку.

- *Перед проведенням будь-яких робіт з обслуговування пристрій слід вимкнути та витягнути штепсельну вилку з розетки.*
- *Електричні конструктивні елементи повинні перевірятися тільки вповноваженою сервісною службою.*
- *При пошкодженнях, не зазначених у цьому розділі, у випадку сумніву або при чіткій вказівці слід звернутися до уповноваженої сервісної служби.*

Пристрій не працює

- Перевірити сполучний кабель на предмет пошкоджень.
- Перевірити напругу в мережі.
- Якщо пристрій перегрівається:
Встановіть вимикач пристрою на "0".
Протягом мінімум 15 хвилин охолоджувати прилад.
Встановити вимикач пристрою у положення "1".
- При електричних несправностях слід звертатися до сервісної служби.

Пристрій не працює під тиском

- Встановити форсунку на „високий тиск“.
- Видалити повітря з приладу (див. "Введення в експлуатацію").
- Очистити сітчастий фільтр елемента підключення подачі води.
- Перевірити об'єм подачі води (див. розділ "Технічні дані").
- Почистити сопло.
- Замінити насадку.
- При необхідності, звернутися до сервісної служби.

Насос негерметичний

Припустимо витік у розмірі 3 крапель води у хвилину. Краплі можуть проступати в нижній частині пристрою.

- При сильному протіканні перевірити прилад у сервісному центрі.

Насос стуканє

- Перевірити на герметичність усмоктувальний шланг для води і мийного засобу.
- Встановити мінімальне значення об'єму всмоктування на фільтрі засобу для чищення.
- Видалити повітря з приладу (див. "Введення в експлуатацію").
- При необхідності, звернутися до сервісної служби.

Засіб для чищення не всмоктується

- Установити форсунку на „CHEM“.
- Збільшити об'єм всмоктування на фільтрі засобу для чищення.
- Перевірити/прочистити всмоктуючий шланг для засобів для чищення з фільтром.
- При необхідності, звернутися до сервісної служби.

Приладдя й запасні деталі

Слід використовувати лише оригінальні комплектуючі та оригінальні запасні деталі, тому що саме вони гарантують безпечну та безперебійну експлуатацію приладу.

Інформація щодо комплектуючих та запасних деталей міститься на сайті www.kaercher.com.

Гарантія

У кожній країні діють умови гарантії, наданої відповідною фірмою-продавцем. Неполадки в роботі пристрою ми усуваємо безкоштовно протягом терміну дії гарантії, якщо вони викликані браком матеріалу чи помилками виготовлення. У випадку чинної гарантії звертяться до продавця чи в найближчий авторизований сервісний центр з документальним підтвердженням покупки.

Заява про відповідність Європейського співтовариства

Цим ми повідомляємо, що нижче зазначена машина на основі своєї конструкції та конструктивного виконання, а також у випущеної у продаж моделі, відповідає спеціальним основним вимогам щодо безпеки та захисту здоров'я представлених нижче директив ЄС. У випадку неузгодженої з нами зміни машини ця заява втрачає свою силу.

Продукт: Очищувач високого тиску
Тип: 1.520-xxx
Відповідна директива ЄС
2006/42/EG (+2009/127/EG)

2014/30/EU
2000/14/EC

Прикладні гармонізуючі норми

EN 60335–1
EN 60335–2–79
EN 55014–1: 2006+A1: 2009+A2: 2011
EN 55014–2: 2015
EN 62233: 2008
EN 61000–3–2: 2014
EN 61000–3–3: 2008
HD 5/12 C, HD 5/12 CX, HD 513 C, HD 5/13 CX
EN 61000–3–11: 2000
HD 5/15 C, HD 5/15 CX, HD 5/17 C, HD 5/17 CX, HD 6/13 C, HD 6/13 CX

Застосовуваний метод оцінки відповідності

2000/14/EC: Доповнення V

Рівень потужності dB(A)

HD 5/12 C, HD 5/13 C, HD 5/15 C, HD 5/17 C, HD 6/13 C

Вимірний: 86

Гарантований: 88

HD 5/12 CX, HD 5/13 CX, HD 5/17 CX, HD 6/13 CX

Вимірний: 89

Гарантований: 92

HD 5/15 CX

Вимірний: 87

Гарантований: 90

Ті, хто підписалися діють за запитом та дорученням керівництва.



H. Jenner
Chief Executive Officer



S. Reiser
Head of Approval

уповноважений по документації:
S. Reiser

Alfred Kaercher GmbH & Co. KG
Alfred-Kaercher-Str. 28 - 40
71364 Winnenden (Germany)
Тел.: +49 7195 14-0
Факс: +49 7195 14-2212

Winnenden, 2017/03/01

Технічні характеристики

| Тип | | HD 5/11 C | HD 5/12 C | HD 5/12 C | HD 5/12 C |
|---|------------------|-----------|------------|------------|------------|
| | | | HD 5/12 CX | HD 5/12 CX | HD 5/12 CX |
| | | AU | EU | GB | CH |
| Під'єднання до мережі | | | | | |
| Напруга | В | 240 | 230 | 230...240 | 230 |
| Тип струму | Гц | 1~ 50 | | | |
| Загальна потужність | кВт | 2,1 | 2,5 | 2,5 | 2,2 |
| Запобіжник (інертний, Char. C) | A | 10 | 16 | 13 | 10 |
| Ступінь захисту | -- | IPX5 | | | |
| Подовжувач 30 м | мм ² | 2,5 | | | |
| Підключення водопостачання | | | | | |
| Температура струменя (макс.) | °C | 60 | | | |
| Об'єм, що подається (мін). | л/хв. | 12 | | | |
| Глибина всмоктування з відкритого контейнера (20 °C) | м | 0,5 | | | |
| Тиск, що подається (макс.) | МПа | 1 | | | |
| Робочі характеристики | | | | | |
| Робочий тиск води (зі стандартною форсункою) | МПа | 11 | 12 | 12 | 11,5 |
| Розмір стандартної форсунки | -- | 038 | 035 | 035 | 038 |
| Макс. робочий тиск | МПа | 17,1 | 17,5 | 17,5 | 17,1 |
| Продуктивність насоса, вода | л/хв. | 8,3 | | | |
| Всмоктування миючого засобу | л/год. | 0...25 | | | |
| Сила віддачі пістолета-розпилювача (макс.) | H | 21,3 | | | |
| Значення встановлене згідно EN 60335-2-79 | | | | | |
| Значення вібрації рука-плече | м/с ² | 3,6 | | | |
| Небезпека K | м/с ² | 0,9 | | | |
| Рівень шуму L _{рА} (CX) | дБ(A) | 72 (75) | | | |
| Небезпека K _{рА} | дБ(A) | 3 | | | |
| Рівень потужності шуму L _{wA} + небезпека K _{wA} (CX) | дБ(A) | 88 (92) | | | |
| Розміри та вага | | | | | |
| Довжина | мм | 380 | | | |
| Ширина (CX) | мм | 360 (370) | | | |
| висота | мм | 930 | | | |
| Типова робоча вага (CX) | кг | 24,2 | 23,7 (26) | | |

| Тип | | HD 5/12 C | HD 5/12 C | HD 5/12 C | HD 5/13 C |
|---|------------------|-------------|-----------|-----------|------------|
| | | HD 5/12 CX | | | HD 5/13 CX |
| | | AU | KAP | SA | EU |
| Під'єднання до мережі | | | | | |
| Напруга | B | 240 | | 220 | 230 |
| Тип струму | Гц | 1~ 50 | | 1~60 | 1~50 |
| Загальна потужність | кВт | 2,2 | | 2,4 | 2,6 |
| Запобіжник (інертний, Char. C) | A | 10 | 15 | 13 | 16 |
| Ступінь захисту | -- | IPX5 | | | |
| Подовжувач 30 м | мм ² | 2,5 | | | |
| Підключення водопостачання | | | | | |
| Температура струменя (макс.) | °C | 60 | | | |
| Об'єм, що подається (мін). | л/хв. | 12 | | | |
| Глибина всмоктування з відкритого контейнера (20 °C) | м | 0,5 | | | |
| Тиск, що подається (макс.) | МПа | 1 | | | |
| Робочі характеристики | | | | | |
| Робочий тиск води (зі стандартною форсункою) | МПа | 11,5 | | 12 | 13 |
| Розмір стандартної форсунки | -- | 038 | | 036 | 034 |
| Макс. робочий тиск | МПа | 17,1 | | 18 | 17,5 |
| Продуктивність насоса, вода | л/хв. | 8,3 | | | |
| Всмоктування миючого засобу | л/год. | 0...25 | | | |
| Сила віддачі пістолета-розпилювача (макс.) | H | 21,3 | | | 22,2 |
| Значення встановлене згідно EN 60335-2-79 | | | | | |
| Значення вібрації рука-плече | м/с ² | 3,6 | | 4,2 | 3,6 |
| Небезпека K | м/с ² | 0,9 | | | |
| Рівень шуму L _{рА} (CX) | дБ(A) | 72 (75) | | 74 | 72 (75) |
| Небезпека K _{рА} | дБ(A) | 3 | | | |
| Рівень потужності шуму L _{wA} + небезпека K _{wA} (CX) | дБ(A) | 88 (92) | | 90 | 88 (92) |
| Розміри та вага | | | | | |
| Довжина | мм | 380 | | | |
| Ширина (CX) | мм | 360 (370) | | | |
| висота | мм | 930 | | | |
| Типова робоча вага (CX) | кг | 24,2 (26,4) | | 25,2 | 23,7 (26) |

| Тип | HD 5/15 C | HD 5/17 C | HD 5/17 C | HD 6/13 C | |
|---|------------|-------------|------------|-------------|---------|
| | HD 5/15 CX | HD 5/17 CX | HD 5/17 CX | HD 6/13 CX | |
| | EU | EU | KAP | EU | |
| Під'єднання до мережі | | | | | |
| Напруга | B | 230 | 220 | 230 | |
| Тип струму | Гц | 1~ 50 | 1~60 | 1~ 50 | |
| Загальна потужність | кВт | 2,8 | 3,0 | 2,9 | |
| Запобіжник (інертний, Char. C) | A | 16 | 15 | 16 | |
| Ступінь захисту | -- | IPX5 | | | |
| Подовжувач 30 м | мм² | 2,5 | | | |
| Підключення водопостачання | | | | | |
| Температура струменя (макс.) | °C | 60 | | | |
| Об'єм, що подається (мін.) | л/хв. | 12 | | 13 | |
| Глибина всмоктування з відкритого контейнера (20 °C) | м | 0,5 | | | |
| Тиск, що подається (макс.) | МПа | 1 | | | |
| Робочі характеристики | | | | | |
| Робочий тиск води, зі стандартною форсункою (CX) | МПа | 15 (15) | 17 (17) | 16,5 (16,5) | 13 (13) |
| Розмір стандартної форсунки | -- | 032 | 027 | 030 | 038 |
| Макс. робочий тиск | МПа | 20 | | | 19 |
| Продуктивність насоса, вода | л/хв. | 8,3 | 8,1 | 8,0 | 9,8 |
| Всмоктування миючого засобу | л/год. | 0...25 | | | |
| Сила віддачі пістолета-розпилювача (макс.) | H | 23,8 | 25,4 | | 26,6 |
| Значення встановлене згідно EN 60335-2-79 | | | | | |
| Значення вібрації рука-плече | м/с² | 2,4 | | | 4,1 |
| Небезпека К | м/с² | 0,7 | | | 0,9 |
| Рівень шуму L _{рА} (CX) | дБ(А) | 72 (74) | 72 (75) | 75 | 72 (75) |
| Небезпека К _{рА} | дБ(А) | 3 | | | |
| Рівень потужності шуму L _{WA} + небезпека К _{WA} (CX) | дБ(А) | 88 (90) | 88 (92) | 91 (91) | 88 (92) |
| Розміри та вага | | | | | |
| Довжина | мм | 380 | | | |
| Ширина (CX) | мм | 360 (370) | | | |
| висота | мм | 930 | | | |
| Типова робоча вага (CX) | кг | 25,2 (27,5) | | | |

| Тип | HD 6/13 C | | HD 6/13 C | | HD 6/13 C | | HD 6/13 C | |
|---|------------------|-------------|------------|-----------|-----------|-----|-----------|----|
| | | | HD 6/13 CX | | | | | |
| | AR | | GB | | KAP | | SA | |
| Під'єднання до мережі | | | | | | | | |
| Напруга | В | 220 | | 230...240 | | 220 | | |
| Тип струму | Гц | 1~50 | | | 1~ 60 | | | |
| Загальна потужність | кВт | 2,9 | | | 2,9 | | 2,8 | |
| Запобіжник (інертний, Char. C) | А | 16 | | 13 | | 15 | | 13 |
| Ступінь захисту | -- | IPX5 | | | | | | |
| Подовжувач 30 м | мм ² | 2,5 | | | | | | |
| Підключення водопостачання | | | | | | | | |
| Температура струменя (макс.) | °С | 60 | | | | | | |
| Об'єм, що подається (мін). | л/хв. | 13 | | | | | | |
| Глибина всмоктування з відкритого контейнера (20 °С) | м | 0,5 | | | | | | |
| Тиск, що подається (макс.) | МПа | 1 | | | | | | |
| Робочі характеристики | | | | | | | | |
| Робочий тиск води (зі стандартною форсункою) | МПа | 13 | | | | | 12,5 | |
| Розмір стандартної форсунки | -- | 038 | | | 042 | | 043 | |
| Макс. робочий тиск | МПа | 19 | | | 18 | | | |
| Продуктивність насоса, вода | л/хв. | 9,8 | | | 10,0 | | | |
| Всмоктування миючого засобу | л/год. | 0...25 | | | | | | |
| Сила віддачі пістолета-розпилювача (макс.) | Н | 26,6 | | | | | | |
| Значення встановлене згідно EN 60335-2-79 | | | | | | | | |
| Значення вібрації рука-плече | | | | | | | | |
| Значення вібрації рука-плече | м/с ² | 4,1 | | | 3,7 | | | |
| Небезпека К | м/с ² | 0,9 | | | | | | |
| Рівень шуму L _{рА} (СХ) | дБ(А) | 72 (75) | | | 73 | | | |
| Небезпека К _{рА} | дБ(А) | 3 | | | | | | |
| Рівень потужності шуму L _{wA} + небезпека К _{wA} (СХ) | дБ(А) | 88 (92) | | | 89 | | | |
| Розміри та вага | | | | | | | | |
| Довжина | мм | 380 | | | | | | |
| Ширина (СХ) | мм | 360 (370) | | | | | | |
| висота | мм | 930 | | | | | | |
| Типова робоча вага (СХ) | кг | 25,2 (27,5) | | | 25,2 | | | |



在您第一次使用您的设备前，请先阅读并遵守本操作说明书原件，为日后使用或其他所有者使用方便请妥善保管本说明书。

目录

| | | |
|-----------|----|---|
| 设备元件 | ZH | 1 |
| 安全说明 | ZH | 1 |
| 合乎规定的使用 | ZH | 2 |
| 安全装置 | ZH | 2 |
| 环境保护 | ZH | 2 |
| 设备运作前 | ZH | 2 |
| 调试设备 | ZH | 3 |
| 操作说明 | ZH | 3 |
| 运输 | ZH | 4 |
| 储存 | ZH | 5 |
| 保养与维护 | ZH | 5 |
| 故障排除 | ZH | 5 |
| 附件和备件 | ZH | 6 |
| 质量保证 | ZH | 6 |
| 欧盟达标声明 | ZH | 6 |
| 产品规格 / 参数 | ZH | 7 |

设备元件

请展开前面的图片页

| |
|-------------------------|
| 1 喷头 |
| 2 喷头的标记 |
| 3 喷射管 EASY!Lock |
| 4 手持式喷枪 EASY!Force |
| 5 保险卡扣 |
| 6 扳机 |
| 7 保护杆 |
| 8 高压软管 EASY!Lock |
| 9 橡皮带（不对于含软管卷筒的设备） |
| 10 带锁紧装置的喷射管支架，用于运输 |
| 11 设备开关 |
| 12 手柄 |
| 13 箭袋喷射管 |
| 14 高压接头 EASY!Lock |
| 15 支撑手柄 |
| 16 水接口 |
| 17 带过滤嘴和洗涤剂计量装置的洗涤剂抽吸软管 |
| 18 滤网 |
| 19 软管接管 |
| 20 锁紧螺母 |
| 21 轮毂盖 |
| 22 起落滑撬 / 直立滑撬 |

| |
|--|
| 23 用于转子喷嘴的喷头架（仅在 HD...Plus 品种时，转子喷嘴包含在供货范围内） |
| 24 用于三头喷嘴的喷头架 |
| 25 用于表面洗涤剂的运输支架 |
| 26 释放推架 |
| 27 推架，下方（已推入） |
| 28 推架，上方（已拉出） |
| 29 软管架 |
| 30 电缆托架 |
| 31 不带锁紧装置的喷射管支架 |
| 32 软管卷筒 |
| 33 手摇柄 |

颜色标识

- 用于清洗过程的操作元件为黄色。
- 用于保养和服务的操作元件为浅灰色。

安全说明

- 第一次使用前，请务必详阅编号为 5.951-949.0 的安全提示！
- 注意各国关于液体喷射器的规定。
- 注意各国的事故预防措施规定。必须对液体喷射器进行定期检查并保留书面检查结果。
- 不允许在设备 / 附件上进行更改。

危险程度

△ 危险

提示会导致人员重伤或死亡的直接威胁性危险。

△ 警告

提示可能导致人员重伤或死亡的危险状况。

△ 小心

提示可能导致轻度伤害的危险状况。

注意

提示可能产生财产损失的危险状况。

设备上的符号

如果使用不当，高压水束可带来危险。水束不得对准人、动物、正在使用的电器装备或者设备本身。根据有效的使用说明规定，该设备在没有系统分离器的情况下不能在饮用水网上使用。必须使用一个合适的 KÄRCHER 公司的系统分离器，或者根据 EN 12729 Typ BA 选用系统分离器。

流经系统分离器的水被归为不可饮用水。



合乎规定的使用

本高压清洗机仅作如下使用：

- 用于清洗，使用低压喷射和洗涤剂（例如清洗机器、车辆、工厂建筑物或工具等）；
- 用于清洗，使用高压喷射不用洗涤剂（例如清洗门面、屋顶阳台或花园器械）；

针对顽固的污渍我们推荐转子喷嘴（仅在 HD...Plus 品种时，转子喷嘴包含在供货范围内）

对水质的要求：

注意

干净水只能作为高压介质使用。污染物导致提前磨损或设备沉积物。

以下极限值在使用循环水时不得超过。

| | |
|--------------------------------------|--|
| pH 值 | 6, 5...9, 5 |
| 电导率 * | 新水电导率 +1200 $\mu\text{S}/\text{cm}$ |
| 可沉淀材料 ** | < 0, 5 mg/l |
| 可沉淀材料 *** | < 50 mg/l |
| 碳氢化合物 | < 20 mg/l |
| 氯化物 | < 300 mg/l |
| 硫酸盐 | < 240 mg/l |
| 钙 | < 200 mg/l |
| 总硬度 | < 28 ° dH < 50 ° TH < 500 ppm (mg CaCO ₃ /l) |
| 铁 | < 0, 5 mg/l |
| 锰 | < 0, 05 mg/l |
| 铜 | < 2 mg/l |
| 活性氯 | < 0, 3 mg/l |
| 无不良气味 | |
| * 最大总计为 2000 $\mu\text{S}/\text{cm}$ | |
| ** 样品容量 1 升，沉淀时间 30 分钟 | |
| *** 无磨损材料 | |



安全装置

安全装置用于保护使用者，不得令其失效或不让其发挥功能。

压力开关

当松开手持式喷枪的控制杆时，压力开关便会关闭泵，高压喷射停止。拉上该杆，泵又重新开启。

环境保护

| | |
|---|--|
|  | 包装材料可以回收利用。请不要把包装材料与普通垃圾放在一起处理，而应妥善安排回收。 |
|  | 旧的设备中含有宝贵的可再利用的材料，应加以回收利用。电池、油以及类似物质不可以进入自然环境。请通过适当的收集系统处理您的旧设备。 |

电气和电子设备通常包含使用不当或错误处理时可能对人身健康和环境带来潜在危险的组成部分。然而这些组成部分是设备正常运行所必需的。使用该符号标记的设备不得与生活垃圾一起处理。

内部材料提示 (REACH)

最新的内部材料信息请您在如下链接中查找：

www.kaercher.com/REACH

设备运作前

附件安装

→ 固定轮踏盖。

提示： EASY!Lock 系统可快速且安全地将部件连接起来，只需将快速螺纹旋转一圈即可完成。

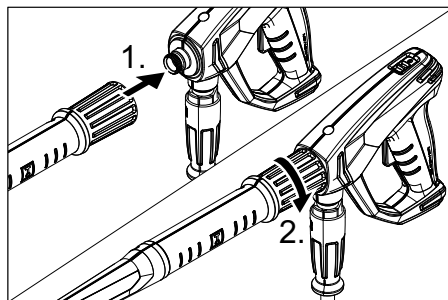

- 将喷嘴装配到喷射管上（定位环上的标记向上）并用手拧紧（EASY!Lock）。
- 将喷射管与手持式喷枪相连并用手拧紧（EASY!Lock）。
- 松开推架解锁按钮。
- 将推架从终端位置处拉出。

对于无软管卷筒的设备：

- 将高压软管与手持式喷枪和设备的高压接口相连并用手拧紧（EASY!Lock）。

对于含软管卷筒的设备：

- 把手摇柄插入软管卷筒轴并锁紧。
- 在卷起高压软管前先伸展摊开。
- 摇动手摇柄把高压软管卷到软管卷筒上。摇动方向选择不会使高压软管弯曲的方向。
- 将高压软管与手持式喷枪相连并用手拧紧 (EASY!Lock)。

调试设备

△ 警告

受伤危险！设备、附件、供电线路和接头必须处于完好无损的状态。如果设备的状态存有疑问，则不允许使用设备。

电气接口

△ 危险

电击人身伤害危险。

- 设备必须用插头连接到电网。禁止和电网不可分离地直接连接。插头用于和电网分离。
- 插头和延长线缆的连接必须确保防水。
- 延长线缆必须使用截面足够大（参看“技术参数”），并且从电缆轴上完全展开（不能缠绕好的）。

关于连接值，请参见铭牌 / 产品参数。

- 展开电源线并将其放置在地上。
- 将电源插头插入到插座里。

自来水连接管

水管上的接口

△ 警告

注意自来水供应公司的各项规定。根据有效的使用说明规定，该设备在没有系统分离器的情况下不能在饮用水网上使用。必须使用一个合适的 KÄRCHER 公司的系统分离器，或者根据 EN 12729 Typ BA 选用系统分离器。流经系统分离器的水被归为不可饮用水。

△ 小心

系统分离器只连接在供水管上，从不要直接连接在机器上。

接口数据参见技术参数。

- 设备水管上的进水管（至少长 7.5m，最小直径 1/2“）接上供水装置（例如水龙头）。

提示：

进水软管不属供货范围。

- 打开供水装置。



从开口容器中吸水

- 带过滤器（产品订购号 Bestell-Nr. 4.440-238.0）的吸管装到水管接口，拧紧。
- 将清洁剂排气：从喷射管上拧下吸嘴。运行设备，直至没有水泡出现。最后让设备运行 10 分钟——然后关闭设备开关。多次重复执行该过程。
- 关闭设备，拧下喷头。

操作说明

△ 危险

存在爆炸危险！

不得喷射可燃液体。

如在危险区域内（如加油站）使用吸尘器，则应注意相应的安全规范。

受伤危险！在工作时，用两只手紧握手持式喷枪和喷射管。

受伤危险！在运行期间，控制杆和保护杆不可卡住。

受伤危险！若保护杆损坏，请向客户服务处咨询。

高压水射流造成受伤危险。在设备上所有工作之前，将手持式喷枪上的保险卡扣向前推。

△ 小心

引擎只能在相应的油分离器的地方清洗（环境保护）。

打开 / 关闭手持式喷枪

- 打开手持式喷枪：压下安全掣子和扳机。
- 关闭手持式喷枪：松开安全掣子和扳机。

高压运作

该设备可直立或平躺工作。



提示：

该设备配备一个压力开关。引擎只在手持式喷枪打开时启动。

- 带软管卷盘的高压清洗机：将软管卷筒上的高压软管全部展开。
- 设备开关调到“1”。
- 解下手持式喷枪，为此将保险卡扣向后推。
- 打开手持式喷枪。

选择喷射方式

- 关闭手持式喷枪。
- 旋转喷嘴的外壳，直到所要的符号与标记一致：

| | |
|---|-----------------------------|
|  | 高压圆射（0°）适用于特别顽固的污迹 |
|  | 低压平射（CHEM）适用于使用洗涤剂的操作或者低压清洁 |
|  | 高压平射（25°）适用于大面积的污染 |

使用洗涤剂的运行

⚠ 警告

不适宜的清洁剂会损伤设备和待清洗物件。只能使用 Kärcher 配给的洗涤剂。注意和洗涤剂一同放置的推荐剂量及提示。节约环保地使用洗涤剂。

注意关于洗涤剂的安全提示。

Kärcher 的洗涤剂保证无干扰地工作。请允许我们给您建议，或者阅读我们的产品目录或者洗涤剂信息页。

- 拉出洗涤剂抽吸软管。
- 设定洗涤剂过滤器吸取溶液的吸取量。
- 把洗涤剂抽吸软管挂到装有洗涤剂的容器上。
- 喷头调至“CHEM”。

推荐的清洗方法

- 在干燥的表面上少量喷射清洁剂，让清洁剂在表面发生反应，但不要使之变干。
- 溶解的污迹用高压喷掉。
- 运行后将洗涤剂过滤器上的抽吸量调整到最大量。
- 开启设备，清洗一分钟。

中断运行

- 关闭手持式喷枪。设备关闭。
- 将手持式喷枪固定，为此将保险卡扣向后推。

提示：

设备关闭时水压下降了约 70 %。对此降低手持式喷枪的操作力量同时提高设备寿命。

在中断后：

- 解下手持式喷枪，为此将保险卡扣向后推。
- 打开手持式喷枪。设备重新接通。

关闭设备

- 关闭供水装置。
- 打开手持式喷枪。
- 用设备开关接通泵并使其运行 5-10 秒。
- 关闭手持式喷枪。
- 将高压清洗机开关调到“0/OFF”。
- 只用干手从插座上拔下电源插头。
- 去掉水接头。
- 控制手持喷枪，直到设备没有压力。
- 将手持式喷枪固定，为此将保险卡扣向前推。

设备储存

- 把带手持式喷枪的喷射管放到箭袋喷射管中并将其锁紧到喷射管支架中。
- 连接线卷在电缆轴上。
- 卷好高压软管，挂到软管存放架上并使用橡皮带进行保险固定。或
将高压软管卷到软管卷盘上。折叠手摇柄的把手。
- 用安装好的夹子固定插头。
- 按下推架解锁按钮并插入推架。

防冻措施

注意

霜冻将损坏未将水完全排空的高压清洗机。设备存放处到不会受冻的地方。

如果没有可以防冻的地方：

- 水排放干净。
- 通过泵抽常用的防冻剂到设备里。

提示：

使用商店可以买到的醇基汽车防冻剂。

注意防冻剂制造商的操作规范。

- 设备最多运行一分钟直到泵和水管排空。

运输

⚠ 小心

受伤和损坏危险！运输时要注意设备的重量。

注意

在运输期间对控制杆进行保护，以防其损坏。

- 长距离搬运，抓住推杆向自己后方拉。
- 搬运时应握住设备手柄。
- 爬楼梯时应向上提起设备。起落滑撬保护设备防止损坏。
- 用车辆进行运输时，根据各适用准则确保设备不会滑倒和倾覆。

用于表面洗涤剂的运输支架

- 将表面洗涤剂的连接接管插入到高压清洁器上的销子上。
- 大约转 1 圈拧下锁紧螺母。

吊车运输

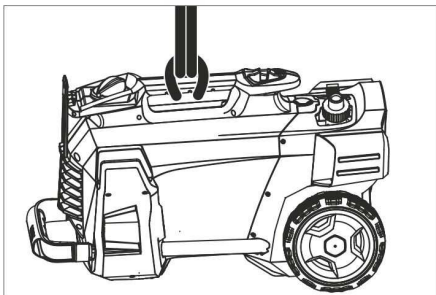

- 将起重装置固定在设备的手提柄上。

起吊安全提示

△ 危险

由于设备掉下而存在受伤危险。

- 请遵守当地事故预防规范和安全提示。
- 每次起吊运输前检查手提柄是否损坏。
- 每次起吊运输前检查起重装置是否损坏。
- 只提升手提柄上的设备。
- 不使用吊链。
- 将起重装置进行保险，以防重物无意脱钩。
- 在使用吊车进行运输前去掉带手持式喷枪的喷射管、吸嘴、表面洗涤剂以及其他松弛物体。
- 起重过程中不在机器上输送物体。
- 只允许接受过吊车操作培训的人员使用吊车进行运输。
- 不要站在重物下方。
- 注意不要有人停留在吊车的危险区域内。
- 无人看管时不要将设备挂在吊车上。

储存

△ 小心

受伤和损坏危险！存放时要注意设备的重量。

该设备只能存放在室内。

保养与维护

△ 危险

因意外运行的设备和电击带来的受伤危险。在对机器进行任何操作之前，请务必先关闭设备并将插头从电源上拔下。

安全检查 / 维修协议

您可以和您的零售商签定安全检查或者维修协议。请咨询我们。

在每次运作前

- 接口线检查是否损伤（防止电击），损坏的接口电线马上让授权的客服人员或者电工更换。
- 检查高压管是否损伤（爆裂危险）。损坏的高压管马上更换。
- 设备（泵）密封性检查。每三分钟 3 滴水是允许的可以从设备下侧流出。更严重的不密封请找客服。

每周的

- 清洗水接口的滤网。
- 清洗洗涤剂抽吸软管上的过滤嘴。

每 500 个运行小时，至少每年一次

- 由售后服务人员进行设备维护。

清洗水接口的滤网

- 拧下锁紧螺母。
- 使用滤网拔出软管接管。
- 清洗并冲洗滤网表面。

提示：

调整软管接管上的六角以便连接到设备上。

- 使用滤网插入软管接管并拧紧锁紧螺母。

故障排除

△ 危险

因意外运行的设备和电击带来的受伤危险。

- 在对机器进行任何操作之前，请务必先关闭设备并将插头从电源上拔下。
- 电气元件只能由授权的客户服务处进行检测和维修。
- 若出现本文中未提到的故障、对文中的明确提示产生疑问请咨询已授权的客户服务处。

设备不运作

- 检查接口电线是否损伤。
- 检查电源电压。
- 如果设备过热：

设备开关调到“0”。
让设备至少冷却 15 分钟的时间。
将高压清洗机开关调到“1”。

→ 电气损坏请找客服。

设备压力不足

- 喷头调至“高压”。
- 设备放气（参看“设备使用”）。
- 清洗水接口的滤网。
- 检查进水量（参看技术参数）。
- 清洗吸嘴。
- 替换喷头。
- 有需要找客服。

泵不密封

每分钟 3 滴水是允许的可以从设备下侧流出。

→ 更严重的不密封请找客服。

敲打水泵

- 检查用于水和洗涤剂的吸水管是否密封。
- 调整洗涤剂过滤器上的抽吸量到最大量。
- 设备放气（参看“设备使用”）。
- 有需要找客服。

不吸入洗涤剂

- 喷头调至“CHEM”。
- 调高洗涤剂过滤器上的抽吸量。
- 检查/清洗带过滤嘴的洗涤剂抽吸软管。
- 有需要找客服。

附件和备件

只使用原厂配件和备件，它们能保证设备的安全和无故障运行。

有关配件和备件的信息请登录
www.kaercher.com。

质量保证

我们的质量保证条款适用于全球各分公司。在质量保证期内，如果您的产品发生了任何故障，我们都将为您提供免费维修，但是这种故障应当是由于机身材料或制造上的缺陷造成的。请您向经销商或者与您距离最近的经过授权的客户服务中心联系，提出保修请求，并提供相应的产品购买证明文件。

欧盟达标声明

本公司特此声明：下记机器的设计、结构及流通是依据 EU 的健康和安全要求事项。没有经过本公司认可而随意变更设备将失去相关机器有效的表明。

产品： 高压清洗机
类型： 1.520-xxx

相关 EU 规定

2006/42/EG (+2009/127/EG)

2014/30/EU

2000/14/EG

适用标准

EN 60335 - 1

EN 60335 - 2 - 79

EN 55014 - 1: 2006+A1: 2009+A2: 2011

EN 55014 - 2: 2015

EN 62233: 2008

EN 61000 - 3 - 2: 2014

EN 61000 - 3 - 3: 2008

HD 5/12 C, HD 5/12 CX, HD 513 C, HD 5/13 CX

EN 61000 - 3 - 11: 2000

HD 5/15 C, HD 5/15 CX, HD 5/17 C, HD 5/17 CX, HD 6/13 C, HD 6/13 CX

符合适用流程

2000/14/EG: 附录 V

音压水准分贝

HD 5/12 C, HD 5/13 C, HD 5/15 C, HD 5/17 C, HD 6/13 C

测定： 86

保证： 88

HD 5/12 CX, HD 5/13 CX, HD 5/17 CX, HD 6/13 CX

测定： 89

保证： 92

HD 5/15 CX

测定： 87

保证： 90

签名人受托全权处理相关事宜。

H. Jenner

Chief Executive Officer

S. Reiser

Head of Approval

文件汇编负责人：

S. Reiser

Alfred Kärcher GmbH & Co. KG

Alfred-Kärcher-Str. 28 - 40

71364 Winnenden (Germany)

电话：+49 7195 14-0

传真：+49 7195 14-2212

Winnenden, 2017/03/01

产品规格 / 参数

| 型号 | HD 5/11 C | HD 5/12 C | HD 5/12 C | HD 5/12 C | |
|---|------------------|------------|------------|------------|------|
| | | HD 5/12 CX | HD 5/12 CX | HD 5/12 CX | |
| | AU | EU | GB | CH | |
| 供电设备 | | | | | |
| 电压 | 伏 | 240 | 230 | 230...240 | 230 |
| 电流种类 | 赫兹 | 1~50 | | | |
| 输入功率 | 千瓦 | 2,1 | 2,5 | 2,5 | 2,2 |
| 安全电压 (惰性的, 木炭, 炭) | 安培 | 10 | 16 | 13 | 10 |
| 防护等级 | -- | IPX5 | | | |
| 延长线缆 30 米 | mm ² | 2,5 | | | |
| 水接口 | | | | | |
| 进水温度 (最高) | ° C | 60 | | | |
| 流量 (最小) | 升 / 分 | 12 | | | |
| 从开口容器的吸水高度 (20 ° C) | m | 0,5 | | | |
| 供水 (最大) | MPa | 1 | | | |
| 功率参数 | | | | | |
| 工作水压 (配标准喷嘴) | MPa | 11 | 12 | 12 | 11,5 |
| 标准喷嘴尺寸 | -- | 038 | 035 | 035 | 038 |
| 最大工作压力 | MPa | 17,1 | 17,5 | 17,5 | 17,1 |
| 水流消耗 | 升 / 分 | 8,3 | | | |
| 洗涤剂吸取 | l/h | 0...25 | | | |
| 手持喷枪的反冲力 (最大) | N | 21,3 | | | |
| 该值遵照 EN 60335-2-79 规定 | | | | | |
| 手臂振动值 | m/s ² | 3,6 | | | |
| 不确定度 K | m/s ² | 0,9 | | | |
| 声压等级 L _{pA} (CX) | A 级分贝 | 72 (75) | | | |
| 不安全性 K _{pA} | A 级分贝 | 3 | | | |
| 声功率电平 L _{WA} + 不安全性 K _{WA} (CX) | A 级分贝 | 88 (92) | | | |
| 尺寸和重量 | | | | | |
| 长度 | mm | 380 | | | |
| 宽 (CX) | mm | 360 (370) | | | |
| 高度 | mm | 930 | | | |
| 典型运行重量 (CX) | 千克 | 24,2 | 23,7 (26) | | |

| 型号 | | HD 5/12 C | HD 5/12 C | HD 5/12 C | HD 5/13 C |
|---|------------------|---------------|-----------|-----------|------------|
| | | HD 5/12 CX | | | HD 5/13 CX |
| | | AU | KAP | SA | EU |
| 供电设备 | | | | | |
| 电压 | 伏 | 240 | | 220 | 230 |
| 电流种类 | 赫兹 | 1~50 | | 1~60 | 1~50 |
| 输入功率 | 千瓦 | 2, 2 | | 2, 4 | 2, 6 |
| 安全电压 (惰性的, 木炭, 炭) | 安培 | 10 | 15 | 13 | 16 |
| 防护等级 | -- | IPX5 | | | |
| 延长线缆 30 米 | mm ² | 2, 5 | | | |
| 水接口 | | | | | |
| 进水温度 (最高) | ° C | 60 | | | |
| 流量 (最小) | 升 / 分 | 12 | | | |
| 从开口容器的吸水高度 (20 ° C) | m | 0, 5 | | | |
| 供水 (最大) | MPa | 1 | | | |
| 功率参数 | | | | | |
| 工作水压 (配标准喷嘴) | MPa | 11, 5 | | 12 | 13 |
| 标准喷嘴尺寸 | -- | 038 | | 036 | 034 |
| 最大工作压力 | MPa | 17, 1 | | 18 | 17, 5 |
| 水流消耗 | 升 / 分 | 8, 3 | | | |
| 洗涤剂吸取 | l/h | 0...25 | | | |
| 手持喷枪的反冲力 (最大) | N | 21, 3 | | | 22, 2 |
| 该值遵照 EN 60335-2-79 规定 | | | | | |
| 手臂振动值 | m/s ² | 3, 6 | | 4, 2 | 3, 6 |
| 不确定度 K | m/s ² | 0, 9 | | | |
| 声压等级 L _{pA} (CX) | A 级分贝 | 72 (75) | | 74 | 72 (75) |
| 不安全性 K _{pA} | A 级分贝 | 3 | | | |
| 声功率电平 L _{WA} + 不安全性 K _{WA} (CX) | A 级分贝 | 88 (92) | | 90 | 88 (92) |
| 尺寸和重量 | | | | | |
| 长度 | mm | 380 | | | |
| 宽 (CX) | mm | 360 (370) | | | |
| 高度 | mm | 930 | | | |
| 典型运行重量 (CX) | 千克 | 24, 2 (26, 4) | | 25, 2 | 23, 7 (26) |

| 型号 | HD 5/15 C | HD 5/17 C | HD 5/17 C | HD 6/13 C | |
|---|------------------|-------------|------------|-------------|---------|
| | HD 5/15 CX | HD 5/17 CX | HD 5/17 CX | HD 6/13 CX | |
| | EU | EU | KAP | EU | |
| 供电设备 | | | | | |
| 电压 | 伏 | 230 | | 230 | |
| 电流种类 | 赫兹 | 1~50 | | 1~50 | |
| 输入功率 | 千瓦 | 2,8 | 3,0 | 2,9 | |
| 安全电压（惰性的，木炭，炭） | 安培 | 16 | | 16 | |
| 防护等级 | -- | IPX5 | | | |
| 延长线缆 30 米 | mm ² | 2,5 | | | |
| 水接口 | | | | | |
| 进水温度（最高） | ° C | 60 | | | |
| 流量（最小） | 升 / 分 | 12 | | 13 | |
| 从开口容器的吸水高度（20 ° C） | m | 0,5 | | | |
| 供水（最大） | MPa | 1 | | | |
| 功率参数 | | | | | |
| 工作水压，配标准喷嘴（CX） | MPa | 15 (15) | 17 (17) | 16,5 (16,5) | 13 (13) |
| 标准喷嘴尺寸 | -- | 032 | 027 | 030 | 038 |
| 最大工作压力 | MPa | 20 | | | 19 |
| 水流消耗 | 升 / 分 | 8,3 | 8,1 | 8,0 | 9,8 |
| 洗涤剂吸取 | l/h | 0...25 | | | |
| 手持喷枪的反冲力（最大） | N | 23,8 | 25,4 | | 26,6 |
| 该值遵照 EN 60335-2-79 规定 | | | | | |
| 手臂振动值 | m/s ² | 2,4 | | 4,1 | |
| 不确定度 K | m/s ² | 0,7 | | 0,9 | |
| 声压等级 L _{PA} (CX) | A 级分贝 | 72 (74) | 72 (75) | 75 | 72 (75) |
| 不安全性 K _{PA} | A 级分贝 | 3 | | | |
| 声功率电平 L _{WA} + 不安全性 K _{WA} (CX) | A 级分贝 | 88 (90) | 88 (92) | 91 (91) | 88 (92) |
| 尺寸和重量 | | | | | |
| 长度 | mm | 380 | | | |
| 宽 (CX) | mm | 360 (370) | | | |
| 高度 | mm | 930 | | | |
| 典型运行重量 (CX) | 千克 | 25,2 (27,5) | | | |

| 型号 | HD 6/13 C | HD 6/13 C | HD 6/13 C | HD 6/13 C |
|---|------------------|---------------|------------|----------------|
| | | HD 6/13 CX | | |
| | AR | GB | KAP | SA |
| 供电设备 | | | | |
| 电压 | 伏 | 220 | 230... 240 | 220 |
| 电流种类 | 赫兹 | 1~50 | | 1~60 |
| 输入功率 | 千瓦 | 2, 9 | | 2, 9 2, 8 |
| 安全电压（惰性的，木炭，炭） | 安培 | 16 | 13 | 15 13 |
| 防护等级 | -- | IPX5 | | |
| 延长线缆 30 米 | mm ² | 2, 5 | | |
| 水接口 | | | | |
| 进水温度（最高） | ° C | 60 | | |
| 流量（最小） | 升 / 分 | 13 | | |
| 从开口容器的吸水高度 (20 ° C) | m | 0, 5 | | |
| 供水（最大） | MPa | 1 | | |
| 功率参数 | | | | |
| 工作水压（配标准喷嘴） | MPa | 13 | | 12, 5 |
| 标准喷嘴尺寸 | -- | 038 | 042 | 043 |
| 最大工作压力 | MPa | 19 | 18 | |
| 水流消耗 | 升 / 分 | 9, 8 | 10, 0 | |
| 洗涤剂吸取 | l/h | 0... 25 | | |
| 手持喷枪的反冲力（最大） | N | 26, 6 | | |
| 该值遵照 EN 60335-2-79 规定 | | | | |
| 手臂振动值 | | | | |
| 手臂振动值 | m/s ² | 4, 1 | 3, 7 | |
| 不确定度 K | m/s ² | 0, 9 | | |
| 声压等级 L _{pA} (CX) | A 级分贝 | 72 (75) | 73 | |
| 不安全性 K _{pA} | A 级分贝 | 3 | | |
| 声功率电平 L _{WA} + 不安全性 K _{WA} (CX) | A 级分贝 | 88 (92) | 89 | |
| 尺寸和重量 | | | | |
| 长度 | mm | 380 | | |
| 宽 (CX) | mm | 360 (370) | | |
| 高度 | mm | 930 | | |
| 典型运行重量 (CX) | 千克 | 25, 2 (27, 5) | 25, 2 | |



<http://www.kaercher.com/dealersearch>



ЧИСТАЯ
КОМПАНИЯ

Чистая компания

8 (800) 250-39-39

Звонок по России бесплатный

www.chisto.ru

sales@chisto.ru