

ЧИСТАЯ
КОМПАНИЯ



**Чистая Компания - официальный
дистрибьютор немецкого концерна Alfred
KARCHER GmbH**

8 (800) 250-39-39

www.chisto.ru

KÄRCHER

makes a difference

NT 22/1 Ap L
NT 22/1 Ap Te L

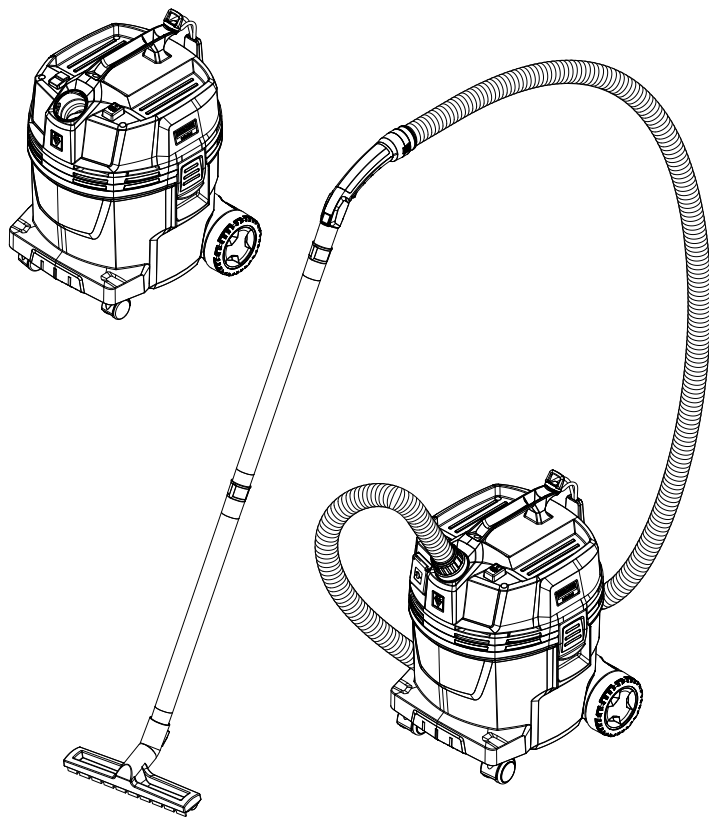

Deutsch	5
English	13
Français	20
Italiano	28
Nederlands	36
Español	44
Português	52
Dansk	60
Norsk	67
Svenska	74
Suomi	81
Ελληνικά	88
Türkçe	97
Русский	104
Magyar	113
Čeština	120
Slovenščina	127
Polski	134
Românește	142
Slovenčina	150
Hrvatski	158
Srpski	165
Български	172
Eesti	180
Latviešu	187
Lietuviškai	194
Українська	201

Register and win!
www.kaercher.com/register-and-win



EAC

001



59675800 12/17

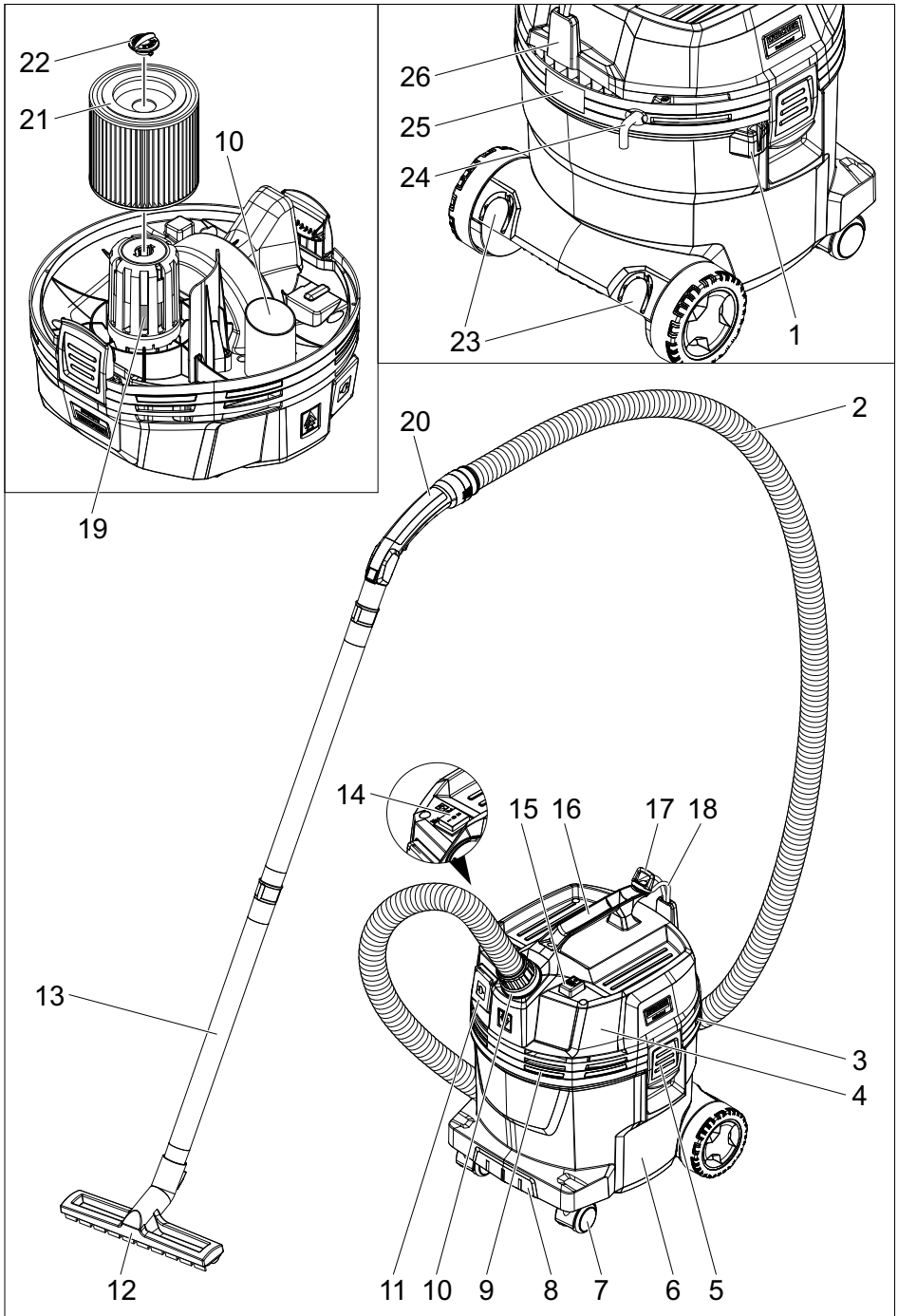

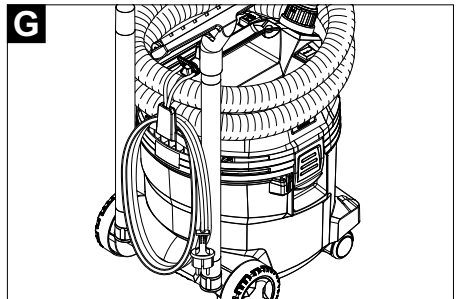
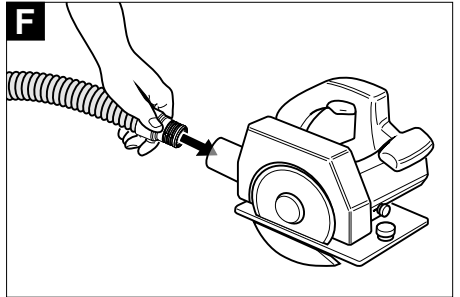
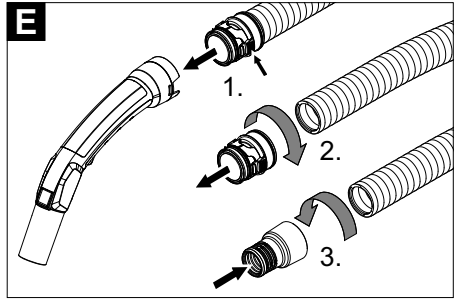
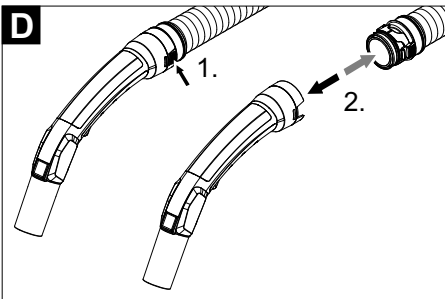
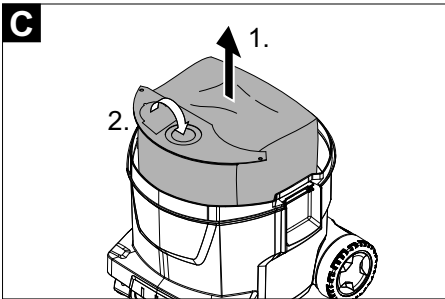
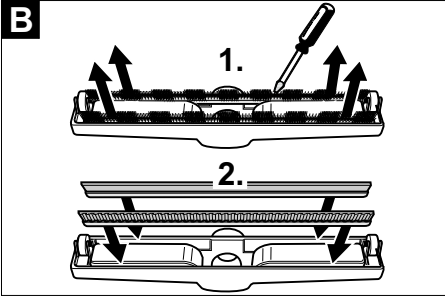
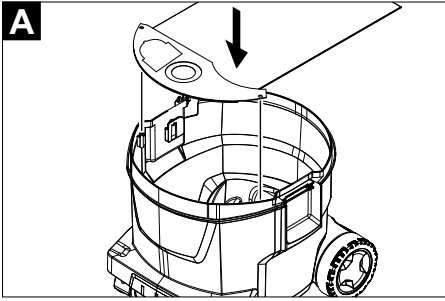



Lesen Sie vor der ersten Benutzung Ihres Gerätes diese Originalbetriebsanleitung, handeln Sie danach und bewahren Sie diese für späteren Gebrauch oder für Nachbesitzer auf.

- Vor erster Inbetriebnahme Sicherheitshinweise Nr. 5.956-249.0 unbedingt lesen!
- Bei Nichtbeachtung der Betriebsanleitung und der Sicherheitshinweise können Schäden am Gerät und Gefahren für den Bediener und andere Personen entstehen.
- Bei Transportschaden sofort Händler informieren.

Inhaltsverzeichnis

Umweltschutz	DE	1
Gefahrenstufen	DE	1
Bestimmungsgemäße Verwendung	DE	1
Geräteelemente	DE	2
Symbole auf dem Gerät	DE	2
Sicherheitshinweise	DE	2
Inbetriebnahme	DE	2
Bedienung	DE	3
Transport	DE	4
Lagerung	DE	4
Pflege und Wartung	DE	5
Hilfe bei Störungen	DE	6
Garantie	DE	6
Zubehör und Ersatzteile	DE	6
EU-Konformitätserklärung	DE	7
Technische Daten	DE	8

Umweltschutz



Die Verpackungsmaterialien sind recyclebar. Bitte werfen Sie die Verpackungen nicht in den Hausmüll, sondern führen Sie diese einer Wiederverwertung zu.

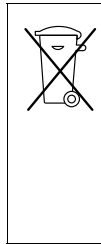

Altgeräte enthalten wertvolle recyclingfähige Materialien, die einer Verwertung zugeführt werden sollten. Batterien, Öl und ähnliche Stoffe dürfen nicht in die Umwelt gelangen. Bitte entsorgen Sie Altgeräte deshalb über geeignete Sammelsysteme.

Hinweise zu Inhaltsstoffen (REACH)

Aktuelle Informationen zu Inhaltsstoffen finden Sie unter:

www.kaercher.de/REACH

Gefahrenstufen

△ GEFAHR

Hinweis auf eine unmittelbar drohende Gefahr, die zu schweren Körperverletzungen oder zum Tod führt.

△ WARNUNG

Hinweis auf eine möglicherweise gefährliche Situation, die zu schweren Körperverletzungen oder zum Tod führen kann.

△ VORSICHT

Hinweis auf eine möglicherweise gefährliche Situation, die zu leichten Verletzungen führen kann.

ACHTUNG

Hinweis auf eine möglicherweise gefährliche Situation, die zu Sachschäden führen kann.

Bestimmungsgemäße Verwendung

- Dieser Sauger ist zur Nass- und Trockenreinigung von Boden- und Wandflächen bestimmt.
- Das Gerät ist zur Absaugung trockener, nicht brennbarer, gesundheitsschädlicher Stäube an Maschinen und Geräten; Staubklasse L nach EN 60 335–2–69 geeignet. Einschränkung: Es dürfen keine krebserzeugende Stoffe aufgesaugt werden.
- Dieses Gerät ist für den gewerblichen Gebrauch geeignet, z.B. in Hotels, Schulen, Krankenhäusern, Fabriken, Läden, Büros und Vermietergeschäften.

Geräteelemente

- 1 Aufnahme für Bodendüse
- 2 Saugschlauch
- 3 Luftaustritt, Arbeitsluft
- 4 Saugkopf
- 5 Verriegelung des Saugkopfs
- 6 Schmutzbehälter
- 7 Lenkrolle
- 8 Griffmulde
- 9 Lufteintritt, Motor-Kühlluft
- 10 Saugstutzen
- 11 Steckdose (nur Ap Te L)
- 12 Bodendüse
- 13 Saugrohr
- 14 Hauptschalter
- 15 Taster der Filterabreinigung
- 16 Tragegriff
- 17 Befestigungsöse
- 18 Schlauchhaken
- 19 Schwimmer
- 20 Krümmer
- 21 Patronenfilter (PES)
- 22 Befestigungsmutter
- 23 Halter für Saugrohr
- 24 Netzkabel
- 25 Typenschild
- 26 Kabelhaken

Symbole auf dem Gerät

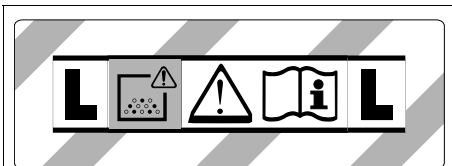

WARNUNG: Dieses Gerät enthält gesundheitsgefährliche Stäube. Entleerung und Wartung, einschließlich der Entfernung des Staubbeutels, dürfen nur von sachkundigen Personen vorgenommen werden, die geeignete persönliche Schutzausrüstung tragen. Nicht einschalten, bevor das komplette Filtersystem installiert ist.

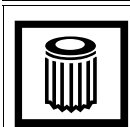

Patronenfilter (PES)	
Bestell-Nr.	2.889-219.0

	Vliesfiltertüte
	Bestell-Nr. 2.889-217.0

Sicherheitshinweise

- ⚠ GEFAHR**
- Wenn die Abluft in den Raum zurückgeführt wird, muss eine ausreichende Luftwechselrate L im Raum vorhanden sein. Um die geforderten Grenzwerte einzuhalten, darf der zurückgeführte Volumenstrom maximal 50% des Frischluftvolumenstroms (Raumvolumen V_R x Luftwechselrate L_W) betragen. Ohne besondere Lüftungsmaßnahme gilt: $L_W = 1h^{-1}$.
 - Gebrauch des Gerätes und der Substanzen, für die es benutzt werden soll, einschließlich des sicheren Verfahrens der Beseitigung des aufgenommenen Materials nur durch geschultes Personal.
 - Dieses Gerät enthält gesundheitsschädlichen Staub. Leerungs- und Wartungsvorgänge, einschließlich der Beseitigung der Staubsammelbehälter, dürfen nur von Fachleuten durchgeführt werden, die entsprechende Schutzausrüstung tragen.
 - Gerät nicht ohne das vollständige Filtrationssystem betreiben.
 - Die anwendbaren Sicherheitsbestimmungen, die für die zu behandelnden Materialien zutreffen, sind zu beachten.

Inbetriebnahme

- ⚠ WARNUNG**
Beim Saugen muss immer der Patronenfilter aufgesetzt und die Vliesfiltertüte aufgesteckt sein.
- ⚠ WARNUNG**
Nicht ohne Filterelement saugen, da sonst der Saugmotor beschädigt wird und eine Gesundheitsgefährdung durch erhöhten Feinstaubausstoß auftritt.
- ➔ Kontrolle, ob Patronenfilter und Vliesfiltertüte im Gerät eingesetzt sind.

Trockensaugen

- Das Gerät ist mit einer Vliesfiltertüte mit Verschlusslasche ausgerüstet, Bestell-Nr. 2.889-217.0 (5 Stück).

Hinweis: Mit diesem Gerät können alle Arten von Stäuben bis Staubklasse L aufgesaugt werden.

Hinweis: Das Gerät ist als Industriestaubsauger zum Aufsaugen von trockenen, nicht brennbaren Stäuben mit AGW-Werten größer gleich 1 mg/m^3 geeignet.

Vliesfiltertüte einbauen

Abbildung 

- Saugkopf entriegeln und abnehmen.
- Vliesfiltertüte aufstecken.
- Saugkopf aufsetzen und verriegeln.

Nasssaugen

GEFAHR

Beim Nasssaugen dürfen keine gesundheitsgefährlichen Stäube aufgenommen werden.

Einbau Gummilippen

Abbildung 

- Bürstenstreifen ausbauen.
- Gummilippen einbauen.

Vliesfiltertüte entfernen

Abbildung 

- Saugkopf entriegeln und abnehmen.
- Vliesfiltertüte am Flansch nach oben herausziehen.
- Verschlusslasche einklappen und Vliesfiltertüte dicht verschließen.
- Gebrauchte Vliesfiltertüte gemäß den gesetzlichen Bestimmungen entsorgen.
- Saugkopf aufsetzen und verriegeln.
- Beim Aufsaugen von Nassschmutz muss immer die Vliesfiltertüte entfernt werden.

Allgemein

- Beim Aufsaugen von Nassschmutz mit der Polsterdüse (Option) oder Fugendüse, beziehungsweise wenn überwiegend Wasser aus einem Behälter aufgesaugt wird, empfiehlt es sich, den Taster der Funktion „Halbautomatische Filterabreinigung“ nicht zu betätigen.
- Nach Beendigung des Nasssaugens: Patronenfilter mit der Filterabreinigung abreinigen. Behälter mit einem feuchten Tuch reinigen und trocknen.

Clipverbindung

Abbildung 

Der Saugschlauch ist mit einem Clip-System ausgestattet. Alle Zubehörteile mit Nennweite 35 mm können angeschlossen werden.

Bedienung

Hauptschalter

0	Gerät AUS
1 ON	Gerät EIN Halbautomatische Filterabreinigung: EIN Steckdose: AUS
 2 ON	Gerät EIN Halbautomatische Filterabreinigung: EIN Steckdose: EIN

Gerät einschalten

- Netzstecker einstecken.
- Hauptschalter auf gewünschtes Programm stellen.

Arbeiten mit Elektrowerkzeugen

Nur bei Geräten mit eingebauter Steckdose:

GEFAHR

*Verletzungs- und Beschädigungsgefahr!
Die Steckdose ist nur zum direkten Anschluss von Elektrowerkzeugen an den Sauger bestimmt. Jeder andere Gebrauch der Steckdose ist nicht zulässig.*

- Netzstecker des Elektrowerkzeugs am Sauger einstecken.
Sauger befindet sich im Standby-Modus.

- Hauptschalter auf Programm 2 stellen.
Hinweis: Der Sauger wird automatisch mit dem Elektrowerkzeug ein- und ausgeschaltet.

Hinweis: Der Sauger hat eine Anlaufverzögerung bis zu 0,5 Sekunden und eine Nachlaufzeit von bis zu 5 Sekunden.

Hinweis: Leistungsanschlusswert der Elektrowerkzeuge, siehe Technische Daten.

Abbildung 

- Krümmer am Saugschlauch entfernen.
- Clipverbindung abschrauben.
- Gummimuffe anschrauben.

Abbildung 

- Gummimuffe an Elektrowerkzeug anschließen.

Halbautomatische Filterabreinigung

Hinweis: Eine Betätigung der Filterabreinigung alle 5-10 Minuten, erhöht die Standzeit des Patronenfilters.

Hinweis: Das Einschalten der halbautomatischen Filterabreinigung ist nur bei eingeschaltetem Gerät möglich.

- Taster der halbautomatischen Filterabreinigung 5x betätigen. Der Patronenfilter wird dann durch einen Luftstoß gereinigt (pulsierendes Geräusch).
- Powerabreinigung (bei besonders starker Verschmutzung des Filters): Saugrohr bzw. Krümmer mit der Hand verschließen und gleichzeitig Taster der halbautomatischen Filterabreinigung 5x betätigen.

Schmutzbehälter entleeren

VORSICHT

Örtliche Vorschriften zur Abwasserbehandlung beachten.

- Der Saugkanal ist mit einem Schwimmer ausgestattet.
- Ist der höchstzulässige Schmutzwasserpegel im Behälter erreicht, wird der Saugstrom unterbrochen.
- Gerät am Hauptschalter ausschalten.

Gerät ausschalten

- Taster der halbautomatischen Filterabreinigung 5x betätigen.
- Gerät am Hauptschalter ausschalten.
- Netzstecker ziehen.

Nach jedem Betrieb

- Behälter entleeren.
- Gerät innen und außen durch Absaugen und Abwischen mit einem feuchten Tuch reinigen.

Gerät aufbewahren

Abbildung 

- Saugrohre, Saugschlauch und Netzkabel entsprechend Abbildung aufbewahren.
- Gerät in einem trockenen Raum abstellen und vor unbefugter Benutzung sichern.

Transport

VORSICHT

*Verletzungs- und Beschädigungsgefahr!
Gewicht des Gerätes beim Transport beachten.*

- Saugrohr mit Bodendüse aus der Halterung nehmen. Gerät zum Tragen am Tragegriff und am Saugrohr fassen.
- Beim Transport in Fahrzeugen Gerät nach den jeweils gültigen Richtlinien gegen Rutschen und Kippen sichern.

Lagerung

VORSICHT

*Verletzungs- und Beschädigungsgefahr!
Gewicht des Gerätes bei Lagerung beachten.*

Dieses Gerät darf nur in Innenräumen gelagert werden.

Pflege und Wartung

⚠ **GEFAHR**

Vor allen Arbeiten am Gerät, Gerät ausschalten und Netzstecker ziehen.

Staubbeseitigende Maschinen sind Sicherheitseinrichtungen zur Verhütung oder Beseitigung von Gefahren im Sinne von BGV A1.

- Zur Wartung durch den Benutzer muss das Gerät auseinandergenommen, gereinigt und gewartet werden, soweit es durchführbar ist, ohne dabei eine Gefahr für das Wartungspersonal und andere Personen hervorzurufen. Geeignete Vorsichtsmaßnahmen beinhalten Entgiftung vor dem Auseinandernehmen. Vorsorge treffen für örtlich gefilterte Zwangsentlüftung, wo das Gerät auseinandergenommen wird, Reinigung der Wartungsfläche und geeigneter Schutz des Personals.
- Das Äußere des Gerätes sollte durch Staubsaugverfahren entgiftet und sauber abgewischt werden, oder mit Abdichtmittel behandelt werden, bevor es aus dem gefährlichen Gebiet genommen wird. Alle Geräteteile müssen als verunreinigt angesehen werden, wenn sie aus dem gefährlichen Gebiet genommen werden. Es müssen geeignete Maßnahmen ergriffen werden, um eine Staubverteilung zu vermeiden.
- Bei der Durchführung von Wartungs- und Reparaturarbeiten müssen alle verunreinigten Gegenstände, die nicht zufriedenstellend gereinigt werden können, weggeworfen werden. Solche Gegenstände müssen in undurchlässigen Beuteln, in Übereinstimmung mit den gültigen Bestimmungen für die Beseitigung solchen Abfalls, entsorgt werden.

⚠ **WARNUNG**

Sicherheitseinrichtungen zur Verhütung von Gefahren müssen regelmäßig gewartet werden. Das heißt, mindestens einmal jährlich vom Hersteller oder einer unterwiesenen Person auf ihre sicherheitstechnisch einwandfreie Funktion überprüft werden, z.B. Dichtheit des Gerätes, Beschädigung des Filters.

ACHTUNG

Beschädigungsgefahr! Keine silikonhaltigen Pflegemittel zum Reinigen verwenden.

- Einfache Wartungs- und Pflegearbeiten können Sie selbst durchführen.
- Die Geräteoberfläche und die Behälterinnenseite sollten regelmäßig mit einem feuchten Tuch gereinigt werden.

⚠ **GEFAHR**

Gefahr durch gesundheitsschädlichen Staub. Bei Wartungsarbeiten (z.B. Filterwechsel) Atemschutzmaske P2 oder höherwertig und Einwegkleidung tragen.

Patronenfilter wechseln

- Saugkopf entriegeln und abnehmen.
- Saugkopf um 180° drehen und ablegen.
- Befestigungsmutter herausdrehen.
- Patronenfilter abnehmen.
- Gebrauchten Patronenfilter gemäß den gesetzlichen Bestimmungen entsorgen.
- Neuen Patronenfilter aufsetzen.
- Befestigungsmutter einsetzen und festziehen.
- Saugkopf aufsetzen und verriegeln.

Vliesfiltertüte wechseln

Abbildung 

- Saugkopf entriegeln und abnehmen.
- Vliesfiltertüte am Flansch nach oben herausziehen.
- Verschlusslasche einklappen und Vliesfiltertüte dicht verschließen.
- Gebrauchte Vliesfiltertüte gemäß den gesetzlichen Bestimmungen entsorgen.
- Neue Vliesfiltertüte aufstecken.
- Saugkopf aufsetzen und verriegeln.

Hilfe bei Störungen

⚠ **GEFAHR**

Vor allen Arbeiten am Gerät, Gerät ausschalten und Netzstecker ziehen.

Hinweis: Tritt eine Störung (z.B. Filterbruch) auf, muss das Gerät sofort abgeschaltet werden. Vor erneuter Inbetriebnahme muss die Störung beseitigt werden.

Saugturbine läuft nicht

- Steckdose und Sicherung der Stromversorgung überprüfen.
- Netzkabel, Netzstecker und gegebenenfalls Steckdose des Gerätes überprüfen.
- Gerät einschalten.

Saugturbine läuft, aber Gerät saugt nicht

- Schwimmer verschließt Saugkanal.
- Schmutzbehälter entleeren.

Saugkraft lässt nach

- Verstopfungen aus Saugdüse, Saugrohr, Saugschlauch oder Patronenfilter entfernen.
- Gefüllte Vliesfiltertüte wechseln.
- Taster der halbautomatischen Filterabreinigung bei eingeschaltetem Gerät 5x betätigen.
- Patronenfilter wechseln.

Staubaustritt beim Saugen

- Korrekte Einbaulage des Patronenfilters überprüfen.
- Patronenfilter wechseln.

Halbautomatische Filterabreinigung arbeitet nicht

- Saugschlauch nicht angeschlossen.

Halbautomatische Filterabreinigung schaltet nicht ab

- Kundendienst benachrichtigen.

Halbautomatische Filterabreinigung lässt sich nicht einschalten

- Kundendienst benachrichtigen.

Kundendienst

Kann die Störung nicht behoben werden, muss das Gerät vom Kundendienst überprüft werden.

Garantie

In jedem Land gelten die von unserer zuständigen Vertriebsgesellschaft herausgegebenen Garantiebedingungen. Etwaige Störungen an Ihrem Gerät beseitigen wir innerhalb der Garantiefrist kostenlos, sofern ein Material- oder Herstellungsfehler die Ursache sein sollte. Im Garantiefall wenden Sie sich bitte mit Kaufbeleg an Ihren Händler oder die nächste autorisierte Kundendienststelle.

Zubehör und Ersatzteile

Nur Original-Zubehör und Original-Ersatzteile verwenden, sie bieten die Gewähr für einen sicheren und störungsfreien Betrieb des Gerätes. Informationen über Zubehör und Ersatzteile finden Sie unter www.kaercher.com.

EU-Konformitätserklärung

Hiermit erklären wir, dass die nachfolgend bezeichnete Maschine aufgrund ihrer Konzipierung und Bauart sowie in der von uns in Verkehr gebrachten Ausführung den einschlägigen grundlegenden Sicherheits- und Gesundheitsanforderungen der EU-Richtlinien entspricht. Bei einer nicht mit uns abgestimmten Änderung der Maschine verliert diese Erklärung ihre Gültigkeit.

Produkt: Nass- und Trockensauger

Typ: 1.378-xxx

Einschlägige EU-Richtlinien

2006/42/EG (+2009/127/EG)

2014/30/EU

2011/65/EU

Angewandte harmonisierte Normen

EN 55014–1: 2006+A1: 2009+A2: 2011

EN 55014–2: 2015

EN 60335–1

EN 60335–2–69

EN 61000–3–2: 2014

EN 61000–3–3: 2013

EN 62233: 2008

EN 50581

Angewandte nationale Normen

-

5.967-581

Die Unterzeichnenden handeln im Auftrag und mit Vollmacht der Geschäftsführung.



H. Jenner

Chief Executive Officer



S. Reiser

Head of Approbation

Dokumentationsbevollmächtigter:

S. Reiser

Alfred Kärcher GmbH & Co. KG

Alfred-Kärcher-Str. 28 - 40

71364 Winnenden (Germany)

Tel.: +49 7195 14-0

Fax: +49 7195 14-2212

Winnenden, 2017/01/01

Technische Daten

		NT 22/1 Ap L	NT 22/1 Ap Te L
Netzspannung	V	220-240	220-240
Frequenz	Hz	1~ 50-60	1~ 50-60
Max. Leistung	W	1300	1300
Nennleistung	W	1200	1200
Behälterinhalt	l	22	22
Füllmenge Flüssigkeit	l	13	13
Luftmenge (max.)	m ³ /h	130	130
Unterdruck (max.)	kPa (mbar)	19,0 (190)	19,0 (190)
Leistungsanschlusswert der Elektrowerkzeuge	W	--	100-2100
Schutzart	--	IPX4	IPX4
Schutzklasse		II	--
	--	--	I
Durchmesser des Saugschlauchs	mm	35	35
Länge des Saugschlauchs	m	1,9	1,9
Länge x Breite x Höhe	mm	380 x 370 x 480	380 x 370 x 480
Typisches Betriebsgewicht	kg	5,7	6,1
Ermittelte Werte gemäß EN 60335-2-69			
Schalldruckpegel L _{pA}	dB(A)	73	73
Unsicherheit K _{pA}	dB(A)	1	1
Hand-Arm Vibrationswert	m/s ²	<2,5	<2,5
Unsicherheit K	m/s ²	0,2	0,2

Netzkabel	H05VV-F 2x0,75 mm ²	
Ap L	Teile-Nr.	Kabellänge
EU	6.650-818.0	6 m
Netzkabel	H05VV-F 3x1,5 mm ²	
Ap Te L	Teile-Nr.	Kabellänge
EU	6.650-332.0	6 m



Please read and comply with these original instructions prior to the initial operation of your appliance and store them for later use or subsequent owners.

- Before first start-up it is definitely necessary to read the safety indications Nr. 5.956-249.0!
- The non-compliance of the operating and safety instructions may lead to damages of the appliance and to dangers for the operator and other persons.
- In case of transport damage inform vendor immediately.

Contents

Environmental protection	EN	1
Danger or hazard levels	EN	1
Proper use	EN	1
Device elements	EN	2
Symbols on the machine. . . .	EN	2
Safety instructions.	EN	2
Start up	EN	2
Operation	EN	3
Transport.	EN	4
Storage	EN	4
Care and maintenance	EN	4
Troubleshooting	EN	5
Warranty	EN	6
Accessories and Spare Parts .	EN	6
EU Declaration of Conformity .	EN	6
Technical specifications	EN	7

Environmental protection



The packaging material can be recycled. Please do not throw the packaging material into household waste; please send it for recycling.



Old appliances contain valuable materials that can be recycled; these should be sent for recycling. Batteries, oil, and similar substances must not enter the environment. Please dispose of your old appliances using appropriate collection systems.

Notes about the ingredients (REACH)

You will find current information about the ingredients at:

www.kaercher.com/REACH

Danger or hazard levels

⚠ **DANGER**

Pointer to immediate danger, which leads to severe injuries or death.

⚠ **WARNING**

Pointer to a possibly dangerous situation, which can lead to severe injuries or death.

⚠ **CAUTION**

Pointer to a possibly dangerous situation, which can lead to minor injuries.

ATTENTION

Pointer to a possibly dangerous situation, which can lead to property damage.

Proper use

- The machine is meant for dry and wet cleaning of floors and walls.
- The appliance is suited for the extraction of dry, non-combustible, harmful dusts on machines and appliances; dust class L according to EN 60 335–2–69. Restriction: No carcinogenic substances may be vacuumed up.
- This appliance is suited for the commercial use, e.g. in hotels, schools, hospitals, factories, shops, offices, and rental companies.

Device elements

- 1 Pickup for floor nozzle
- 2 Suction hose
- 3 Air outlet, working air
- 4 Suction head
- 5 Suction head lock
- 6 Dirt receptacle
- 7 Steering roller
- 8 Recessed grip
- 9 Air inlet, motor cooling air
- 10 Suction support
- 11 Socket (Ap Te L only)
- 12 Floor nozzle
- 13 Suction tube
- 14 Main switch
- 15 Button for filter shake off system
- 16 Carrying handle
- 17 Fixing eyelet
- 18 Hose hook
- 19 Float
- 20 Bender
- 21 Cartridge filter (PES)
- 22 Fastening nut
- 23 Holder for suction pipe
- 24 Power cord
- 25 Nameplate
- 26 Cable hook

Symbols on the machine

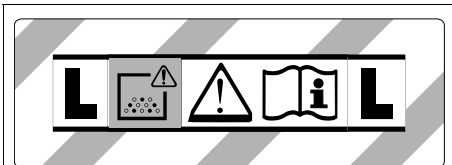

WARNING: This appliance contains harmful dust. The emptying and maintenance, including the removal of the dust bag, may only be executed by trained personnel wearing suitable protection equipment. Do not switch on until the complete filter system has been installed.

	Cartridge filter (PES)	
	Order No.	2.889-219.0

	Fleece filter bag	
	Order No.	2.889-217.0

Safety instructions

⚠ DANGER

- When the outgoing air is carried back into the room, a sufficient ventilation rate L in the room must be ensured. To comply with the required limit values the carried back volume flow must be 50% of the fresh air volume flow (room volume V_R x ventilation rate L_w) at maximum. Without a specific ventilation system the following applies: $L_w = 1h^{-1}$.
- Only persons trained in the use of the machine and the handling of substances for which the machine is to be used including training in the safe disposal of the sucked-in material may use the machine.
- This appliance contains harmful dust. Evacuation and maintenance work, including the disposal of the dust collection containers, may only be performed by specialists who wear the appropriate protective equipment.
- Do not use the appliance without the complete filtering system.
- Please follow the safety regulations applicable to the materials that are to be treated.

Start up

⚠ WARNING

For vacuuming, the cartridge filter must always be installed and the fleece filter bag inserted.

⚠ WARNING

Do not vacuum without the filter elements; otherwise, the suction motor can get damaged and this can be hazardous to health on account of increased release of fine dust particles.

- ➔ Check whether cartridge filter and fleece filter bag have been inserted into the appliance.

Dry vacuum cleaning

- The device is equipped with a fleece filter bag with a lock latch, order no. 2.889-217.0 (5 units).

Note: You can use this appliance to vacuum all types of dust up to dust class L.

Note: The appliance is suited as industrial vacuum cleaner to take up dry, non-combustible dusts with AGW values greater than or equal to 1 mg/m³.

Install fleece filter bag

Illustration **A**

- Release and remove the suction head.
- Insert the fleece filter bag.
- Insert and lock the suction head.

Wet vacuum cleaning

⚠ DANGER

No dusts hazardous to health should be sucked in during wet vacuuming.

Inserting the rubber lips

Illustration **B**

- Remove the brush strips.
- Install the rubber lips.

Remove the fleece filter bag

Illustration **C**

- Release and remove the suction head.
- Pull out the fleece filter bag on the flange towards the top.
- Fold in the lock latch and tightly close the fleece filter bag.
- Dispose of the fleece filter bag according to the local provisions.
- Insert and lock the suction head.
- To suck wet dirt, first remove the fleece filter bag.

General

- If wet dirt is vacuumed with the upholstery or crevice nozzle, or if mostly water is suctioned from a container it is recommended not to activate the "manual filter dedusting" function.
- After the wet vacuuming: Clean the cartridge filter with the filter cleaning. Clean the container with a damp rag and dry it.

Clip connection

Illustration **D**

The suction hose is equipped with a clip system. All accessories with a nominal width of 35 mm can be connected.

Operation

Main switch

0	Appliance OFF
1 ON	Appliance ON Semi-automatic filter dedusting: ON Socket: OFF
 2 ON	Appliance ON Semi-automatic filter dedusting: ON Socket: ON

Turning on the Appliance

- Plug in the mains plug.
- Set the main switch to the desired program.

Working with electrical power tools

Only for appliances with built-in socket:

⚠ DANGER

Risk of injury and damage! The socket outlet is only for the connection of power tools to the vacuum cleaner. Any other use of the socket outlet is not permitted.

- Connect the mains plug of the electric power tool to the vacuum cleaner. The vacuum cleaner is in standby mode.
- Set the main switch to program 2.

Note: The vacuum cleaner is turned on and off automatically with the electric power tool.

Note: The vacuum cleaner starts automatically within 0.5 seconds and continues to run for 5 seconds after the power tool has been switched off.

Note: Please refer to "Technical specifications" for the power connection specifications of the power tools.

Illustration

- Remove the elbow from the suction hose.
- Unscrew the clip connection.
- Screw on the rubber sleeve.

Illustration

- Connect the rubber sleeve to the electric power tool.

Semi-automatic filter dedusting

Note: A filter dedusting every 5 to 10 minutes will increase the life of the cartridge filter.

Note: The semi-automatic filter dedusting function can only be switched on when the appliance is switched on.

- Press the semi-automatic filter dedusting key five times. The cartridge filter is automatically cleaned through an air jet (pulsating sound).
- Power dedusting (especially with severe soiling): Cover the suction tube or the bender with your hand and simultaneously press the semi-automatic filter dedusting key five times.

Emptying the dirt container

CAUTION

Please observe the local provisions regarding the wastewater treatment.

- The vacuum channel is equipped with a float.
- When the dirt water reaches the highest permissible level in the container, the suction power is interrupted.
- Switch off the appliance at the main switch.

Turn off the appliance

- Press the semi-automatic filter dedusting key five times.
- Switch off the appliance at the main switch.
- Pull out the mains plug.

After each operation

- Empty the container.
- Vacuum and wipe the appliance inside and outside with a damp cloth.

Storing the Appliance

Illustration

- Store the suction pipes, the suction hose and the mains cable as shown in the illustration.
- Place the appliance in a dry room and secure it from unauthorized use.

Transport

CAUTION

Risk of injury and damage! Observe the weight of the appliance when you transport it.

- Remove the suction pipe with the floor nozzle from the holder. Hold the appliance at the handle and at the suction pipe to transport it.
- When transporting in vehicles, secure the appliance according to the guidelines from slipping and tipping over.

Storage

CAUTION

Risk of injury and damage! Note the weight of the appliance in case of storage.

This appliance must only be stored in interior rooms.

Care and maintenance

DANGER

First pull out the plug from the mains before carrying out any tasks on the machine.

Dust extracting machines are safeguards for the prevention or elimination of hazards defined in the regulations of BGV A1.

- In order to carry out maintenance work, the user must disassemble, clean and service the unit, in so far as this is possible without endangering maintenance personnel and other persons. Suitable precautions include decontamination before the unit is disassembled. Precautions must be taken for local filtered forced air ventilation at the place where the unit is disassembled, the cleaning of the maintenance surface and suitable protection of the personnel.

- The outside of the unit should be cleaned thoroughly and any harmful substances removed. Alternatively, a sealed coating may be applied before the unit is removed from the danger area. All unit parts are to be considered contaminated when they are removed from the danger area. To avoid distribution of the dust, you must take the appropriate measures.
- In the framework of maintenance and repair work all contaminated objects that cannot be cleaned satisfactorily must be disposed of. Such objects must be disposed of in impermeable bags in accordance with the valid provisions for the disposal of such waste.

⚠ WARNING

Safety equipment for preventing hazards must be serviced and maintained regularly. This means that the manufacturer's staff or persons trained by the manufacturer must check the equipment for proper functioning at least once a year, i.e. check for leaks, filter damage, etc.

ATTENTION

Risk of damage! Do not use detergents containing silicone to clean.

- No outside help is required for carrying out basic maintenance and cleaning.
- The appliance surface and the inside of the container should be cleaned regularly using a damp cloth.

⚠ DANGER

Risk due to dust hazardous to health. Always use disposal clothing and P2 or higher breath-safe masks while carrying out maintenance tasks (such as changing filters).

Change cartridge filter

- ➔ Release and remove the suction head.
- ➔ Turn the suction basket by 180° and keep it aside.
- ➔ Loosen the mounting nuts
- ➔ Remove the cartridge filter.
- ➔ Dispose of the used cartridge filter according to the statutory provisions.
- ➔ Insert the new cartridge filter.

- ➔ Insert the fastening nut and tighten it.
- ➔ Insert and lock the suction head.

Exchange the fleece filter bag

Illustration 

- ➔ Release and remove the suction head.
- ➔ Pull out the fleece filter bag on the flange towards the top.
- ➔ Fold in the lock latch and tightly close the fleece filter bag.
- ➔ Dispose of the fleece filter bag according to the local provisions.
- ➔ Insert the new fleece filter bag.
- ➔ Insert and lock the suction head.

Troubleshooting

⚠ DANGER

First pull out the plug from the mains before carrying out any tasks on the machine.

Note: In case of a failure (e.g. filter breakage) the appliance must be turned off immediately. The failure must be remedied before the appliance is put into operation again.

Suction turbine does not run

- ➔ Check the receptacle and the fuse of the power supply.
- ➔ Check the power cable, the power plug and possibly the receptacle of the device.
- ➔ Turn on the appliance.

Vacuum turbine is running but the machine is not sucking in dust/dirt

- Float is blocking the suction canal.
- ➔ Empty the dirt container.

Suction capacity decreases

- ➔ Remove choking of suction nozzle, suction tube, suction hose, or cartridge filter.
- ➔ Replacing the full fleece filter bag.
- ➔ Press the semi-automatic filter dedusting key five times with the appliance switched on.
- ➔ Change cartridge filter.

Dust comes out while vacuuming

- Check the proper installation of the cartridge filter.
- Change cartridge filter.

Semi-automatic filter dedusting does not work

- Suction hose is not connected.

Semi-automatic filter dedusting does not shut off

- Inform Customer Service.

Semi-automatic filter dedusting cannot be switched on

- Inform Customer Service.

Customer Service

If malfunction can not be fixed, the device must be checked by customer service.

Warranty

The warranty terms published by the relevant sales company are applicable in each country. We will repair potential failures of your appliance within the warranty period free of charge, provided that such failure is caused by faulty material or defects in manufacturing. In the event of a warranty claim please contact your dealer or the nearest authorized Customer Service centre. Please submit the proof of purchase.

Accessories and Spare Parts

Only use original accessories and spare parts, they ensure the safe and trouble-free operation of the device.

For information about accessories and spare parts, please visit www.kaercher.com.

EU Declaration of Conformity

We hereby declare that the machine described below complies with the relevant basic safety and health requirements of the EU Directives, both in its basic design and construction as well as in the version put into circulation by us. This declaration shall cease to be valid if the machine is modified without our prior approval.

Product: Wet and dry vacuum cleaner

Type: 1.378-xxx

Relevant EU Directives

2006/42/EC (+2009/127/EC)

2014/30/EU

2011/65/EU

Applied harmonized standards

EN 55014-1: 2006+A1: 2009+A2: 2011

EN 55014-2: 2015

EN 60335-1

EN 60335-2-69

EN 61000-3-2: 2014

EN 61000-3-3: 2013

EN 62233: 2008

EN 50581

Applied national standards

-

5.967-581

The undersigned act on behalf and under the power of attorney of the company management.



H. Jenner
Chief Executive Officer



S. Reiser
Head of Approbation

Authorised Documentation Representative
S. Reiser

Alfred Kärcher GmbH Co. KG
Alfred-Kärcher-Str. 28 - 40
71364 Winnenden (Germany)
Phone: +49 7195 14-0
Fax: +49 7195 14-2212

Winnenden, 2017/01/01

Technical specifications

		NT 22/1 Ap L	NT 22/1 Ap Te L
Mains voltage	V	220-240	220-240
Frequency	Hz	1~ 50-60	1~ 50-60
Max. performance	W	1300	1300
Rated power	W	1200	1200
Container capacity	l	22	22
Filling quantity (liquid)	l	13	13
Air volume (max.)	m ³ /h	130	130
Negative pressure (max.)	kPa (mbar)	19,0 (190)	19,0 (190)
Power connection data of the power tools	W	--	100-2100
Type of protection	--	IPX4	IPX4
Protective class		II	--
	--	--	I
Diameter of the suction hose	mm	35	35
Length of the suction hose	m	1,9	1,9
Length x width x height	mm	380 x 370 x 480	380 x 370 x 480
Typical operating weight	kg	5,7	6,1

Values determined to EN 60335-2-69

Sound pressure level L _{pA}	dB(A)	73	73
Uncertainty K _{pA}	dB(A)	1	1
Hand-arm vibration value	m/s ²	<2,5	<2,5
Uncertainty K	m/s ²	0,2	0,2

Power cord	H05VV-F 2x0,75 mm ²	
Ap L	Part no.:	Cable length
EU	6.650-818.0	6 m

Power cord	H05VV-F 3x1,5 mm ²	
Ap Te L	Part no.:	Cable length
EU	6.650-332.0	6 m



Lire ce manuel d'utilisation original avant la première utilisation de votre appareil, le respecter et le conserver pour une utilisation ultérieure ou pour le futur propriétaire.

- Avant la première mise en service, vous devez impérativement avoir lu les consignes de sécurité N° 5.956-249.0 !
- En cas de non-respect des instructions de service et des consignes de sécurité, l'appareil risque de subir des dommages matériels et l'utilisateur ainsi que toute tierce personne sont exposés à des dangers potentiels.
- Contactez immédiatement le revendeur en cas d'avarie de transport.

Table des matières

Protection de l'environnement	FR	1
Niveaux de danger	FR	1
Utilisation conforme	FR	1
Éléments de l'appareil	FR	2
Symboles sur l'appareil	FR	2
Consignes de sécurité	FR	2
Mise en service	FR	3
Utilisation	FR	4
Transport	FR	5
Entreposage	FR	5
Entretien et maintenance	FR	5
Assistance en cas de panne	FR	6
Garantie	FR	7
Accessoires et pièces de rechange	FR	7
Déclaration UE de conformité	FR	7
Caractéristiques techniques	FR	8

Protection de l'environnement



Les matériaux constitutifs de l'emballage sont recyclables. Ne pas jeter les emballages dans les ordures ménagères, mais les remettre à un système de recyclage.



Les appareils usés contiennent des matériaux précieux recyclables lesquels doivent être apportés à un système de recyclage. Il est interdit de jeter les batteries, l'huile et les substances similaires dans l'environnement. Pour cette raison, utiliser des systèmes de collecte adéquats afin d'éliminer les appareils hors d'usage.

Instructions relatives aux ingrédients (REACH)

Les informations actuelles relatives aux ingrédients se trouvent sous :

www.kaercher.com/REACH

Niveaux de danger

⚠ DANGER

Signale la présence d'un danger imminent entraînant de graves blessures corporelles et pouvant avoir une issue mortelle.

⚠ AVERTISSEMENT

Signale la présence d'une situation éventuellement dangereuse pouvant entraîner de graves blessures corporelles et même avoir une issue mortelle.

⚠ PRÉCAUTION

Remarque relative à une situation potentiellement dangereuse pouvant entraîner des blessures légères.

ATTENTION

Remarque relative à une situation éventuellement dangereuse pouvant entraîner des dommages matériels.

Utilisation conforme

- Cet aspirateur est destiné au nettoyage à sec et au nettoyage par voie humide des sol et murs.
- L'appareil convient à l'aspiration de poussières sèches, ininflammables, nocives pour la santé sur des machines et appareils ; classe de poussière L selon EN 60 335–2–69 : Restriction : il est interdit d'aspirer des substances cancérigènes.

- Cet appareil convient à un usage industriel, par exemple dans le cadre d'hôtels, d'écoles, d'hôpitaux, d'usines, de magasins, de bureaux et d'agences de location.

Éléments de l'appareil

- 1 Rangement pour la buse de sol
- 2 Flexible d'aspiration
- 3 Sortie d'air, air de travail
- 4 Tête d'aspiration
- 5 Verrouillage de la tête d'aspiration
- 6 Récipient collecteur
- 7 Roues directionnelles
- 8 Trou de poignée
- 9 Entrée d'air, air de refroidissement du moteur
- 10 Raccord d'aspiration
- 11 Prise de courant (uniquement Ap Te L)
- 12 Buse pour sol
- 13 Tuyau d'aspiration
- 14 Interrupteur principal
- 15 Bouton du nettoyage du filtre
- 16 Poignée de transport
- 17 Œillet de fixation
- 18 Crochet à flexible
- 19 Flotteur
- 20 Coude
- 21 Cartouche filtrante (PES)
- 22 Ecroû de fixation
- 23 Support pour tube d'aspiration
- 24 Câble d'alimentation
- 25 Plaque signalétique
- 26 Crochet de câble

Symboles sur l'appareil



AVERTISSEMENT : Cet appareil contient des poussières nocives pour la santé. Le vidage et la maintenance, y compris le retrait du sac à poussière, ne doivent être faits que par des personnes expertes, portant l'équipement de protection personnel approprié. Ne pas enclencher avant que l'intégralité du système de filtre ne soit installée.



Cartouche filtrante (PES)

N° de réf. 2.889-219.0



Sachet filtre en tissu non tissé

N° de réf. 2.889-217.0

Consignes de sécurité

- ⚠ **DANGER**
- Si l'air évacué est renvoyé dans la pièce, le taux de renouvellement d'air L dans la pièce doit être suffisant. Pour respecter les valeurs limites exigées, le débit volumétrique réintroduit doit représenter au maximum 50% du débit volumétrique d'air frais (Volume espace V_R x taux de renouvellement de l'air L_w). Le suivant est valable sans mesures particulières de ventilation : $L_w = 1h^{-1}$.
- Seul du personnel formé est habilité à opérer l'appareil et les substances pour lesquels il doit être utilisé, y compris le comportement sûr d'élimination du matériau aspiré.

- Cet appareil contient des poussières nocives pour la santé. Les opérations de vidange et de maintenance, y compris l'élimination du collecteur de poussières, ne doivent être effectuées que par des spécialistes portant un équipement de protection approprié.
- Ne jamais utiliser l'appareil sans le système complet de filtration.
- Respecter les dispositions de sécurité applicables qui concernent les matériaux à traiter.

Mise en service

⚠ **AVERTISSEMENT**

Lors de l'aspiration, la cartouche filtrante et le sac du filtre en non tissé doivent toujours être en place.

⚠ **AVERTISSEMENT**

Ne pas aspirer sans élément filtrant, sous peine d'endommager le moteur d'aspiration et de mettre la santé en danger par émission accrue de poussière fine

- ➔ Contrôler que la cartouche filtrante et le sac du filtre non tissé sont bien dans l'appareil.

Aspiration de poussières

- L'appareil est équipé d'un filtre en non tissé avec languette de fermeture, n° de commande 2.889-217.0 (5 pièces).

Remarque : Cet appareil permet d'aspirer toutes sortes de poussière jusqu'à la classe de poussières L.

Remarque : L'appareil convient à une utilisation en tant qu'aspirateur industriel pour l'aspiration de poussières sèches, non inflammables avec des valeurs autorisées supérieures ou égales à 1 mg/m³.

Mise en place du sac filtrant en toile

Illustration **A**

- ➔ Déverrouiller et retirer la tête d'aspiration.
- ➔ Enfiler le sac en toile.
- ➔ Positionner la tête d'aspiration et la verrouiller.

Aspiration humide

⚠ **DANGER**

Pour l'aspiration de liquide, il est interdit d'aspirer des poussières nocives pour la santé.

Montage des lèvres en caoutchouc

Illustration **B**

- ➔ Démontez les bandes de brosse
- ➔ Montez les lèvres en caoutchouc.

Enlever le sac filtrant en toile

Illustration **C**

- ➔ Déverrouiller et retirer la tête d'aspiration.
- ➔ Sortir le filtre en non tissé par le haut sur la bride.
- ➔ Rabattre la languette de fermeture et fermer le sac filtrant en feutre de manière étanche.
- ➔ Éliminer le sac filtrant en toile selon les dispositions légales.
- ➔ Positionner la tête d'aspiration et la verrouiller.
- Lors de l'aspiration de saletés humides, il faut toujours retirer le sac filtrant en toile.

Généralités

- Pour l'aspiration de saletés humides avec le suceur plat (en option), ou bien si l'aspiration consiste surtout à aspirer de l'eau d'un réservoir, il est recommandé de ne pas activer la fonction "Nettoyage semi-automatique du filtre".
- Lorsque l'aspiration humide est terminée : nettoyer la cartouche filtrante avec le nettoyage du filtre. Nettoyer le réservoir avec un chiffon humide et sécher.

Clip de fixation

Illustration **D**

Le flexible d'aspiration est doté d'un système à clip. Tous les accessoires largeur nominale de 35 mm peuvent être connectés.

Utilisation

Interrupteur principal

0	Appareil ARRÊT
1 ON	Appareil MARCHÉ Nettoyage du filtre semi-automatique : MARCHÉ Prise de courant : ARRÊT
 2 ON	Appareil MARCHÉ Nettoyage du filtre semi-automatique : MARCHÉ Prise de courant : MARCHÉ

Mettre l'appareil en marche

- Brancher la fiche secteur.
- Régler l'interrupteur principal sur le programme souhaité.

Travailler avec des outils électriques

Uniquement pour les appareils avec prise de courant montée :

DANGER

Risque de blessure et d'endommagement ! La prise n'est destinée qu'au raccord direct d'outils électriques sur l'aspirateur. Toute autre utilisation de la prise est interdite.

- Brancher la fiche de secteur de l'outil électrique sur l'aspirateur.
L'aspirateur se trouve en mode veille.
- Régler l'interrupteur principal sur le programme 2.

Remarque : l'aspirateur est automatiquement mis en marche et hors marche avec l'outil électrique.

Remarque : L'aspirateur a une temporisation de démarrage de 0,5 s et un temps d'inertie de 5 s.

Remarque : Pour les données de branchement des outils électriques, voir les caractéristiques techniques.

Illustration

- Retirer le coude figurant sur le tuyau d'aspiration.
- Dévisser le raccord à clip.
- Visser le manchon en caoutchouc.

Illustration

- Raccorder le manchon en caoutchouc à l'outil électrique.

Nettoyage semi-automatique du filtre

Remarque : L'actionnement du nettoyage du filtre toutes les 5 à 10 minutes augmente la durée de vie de la cartouche filtrante.

Remarque : la mise en service du nettoyage de filtre semi-automatique n'est possible que si l'appareil enclenché.

- Actionner 5 fois la touche de nettoyage du filtre semi-automatique. La cartouche filtrante est alors nettoyée par un flux d'air (bruit pulsatoire).
- Nettoyage puissant (en cas d'encrassement particulièrement fort du filtre) : Fermer le tube d'aspiration ou le coude à la main et activer en même temps 5x les touches du nettoyage du filtre semi-automatique.

Vider La cuve à débris

PRÉCAUTION

Tenir compte des prescriptions locales pour le traitement des eaux usées.

- Le canal d'aspiration est équipé d'un flotteur.
- Lorsque le niveau maximal admissible de liquide est atteint dans le réservoir, le débit d'aspiration est interrompu.
- Mettre l'appareil hors service au niveau de l'interrupteur principal.

Mise hors service de l'appareil

- Actionner 5x le bouton du nettoyage semi-automatique du filtre.
- Mettre l'appareil hors service au niveau de l'interrupteur principal.
- Retirer la fiche secteur.

Après chaque mise en service

- Vider le réservoir.
- Nettoyer la partie intérieure et extérieure de l'appareil en l'aspirant et en l'essuyant avec un chiffon humide.

Ranger l'appareil

Illustration

- Conserver les tubes d'aspiration, le flexible d'aspiration et le câble d'alimentation comme le montre la figure.
- Entreposer l'appareil dans un endroit sec et le sécuriser contre toute utilisation non autorisée.

Transport

PRÉCAUTION

*Risque de blessure et d'endommagement !
Respecter le poids de l'appareil lors du transport.*

- Retirer le tube d'aspiration avec la buse de sol du support. Pour transporter l'appareil, le saisir au niveau de la poignée et du tube d'aspiration.
- Sécuriser l'appareil contre les glissements ou les basculements selon les directives en vigueur lors du transport dans des véhicules.

Entreposage

PRÉCAUTION

*Risque de blessure et d'endommagement !
Prendre en compte le poids de l'appareil à l'entreposage.*

Cet appareil doit uniquement être entreposé en intérieur.

Entretien et maintenance

DANGER

Avant d'effectuer tout type de travaux sur l'appareil, le mettre hors service et débrancher la fiche électrique.

Des machines destinées à éliminer les poussières sont des dispositifs de sécurité permettant d'éviter ou d'éliminer d'éventuels risques au sens de BGV A1.

- Pour la maintenance par l'utilisateur, l'appareil doit être désassemblé, nettoyé et entretenu, dans la mesure du possible, sans que le personnel de maintenance ni d'autres personnes ne soient exposés à un danger quelconque. La décontamination avant le désassemblage fait également partie des mesures de précaution appropriées. Prendre des mesures adéquates pour assurer une ventilation forcée à filtrage local aux endroits où l'appareil est désassemblé, nettoyage de la surface de maintenance et protection appropriée du personnel.
- La partie extérieure de l'appareil doit être décontaminée par aspiration des poussières et essuyée proprement, ou traitée avec un produit d'étanchéité avant d'être sortie de la zone dangereuse. Tous les éléments de l'appareil doivent être considérés comme contaminés s'ils sont sortis de la zone dangereuse. Appliquer les mesures qui s'imposent pour éviter toute répartition de poussière.
- Lors des travaux de maintenance et de réparation, il faut obligatoirement jeter tous les objets contaminés ne pouvant pas être nettoyés de manière satisfaisante. De tels objets doivent être évacués dans des sacs imperméables, en conformité avec les prescriptions en vigueur pour l'élimination de tels déchets.

AVERTISSEMENT

Les dispositifs de sécurité permettant d'empêcher ou d'éviter des dangers doivent être entretenus régulièrement. Cela signifie qu'ils doivent être contrôlés au moins une fois par an par le fabricant ou une personne habilitée du point de vue de la sécurité technique de fonctionnement, p. ex. étanchéité de l'appareil, détérioration du filtre.

ATTENTION

Risque d'endommagement ! Ne pas utiliser de produits d'entretien à base de silicone pour le nettoyage.

- Certains travaux de maintenance et de nettoyage simples peuvent être effectués par l'utilisateur.
- La surface de l'appareil et l'intérieur de la cuve devraient être nettoyés régulièrement avec un chiffon humide.

⚠ DANGER

Danger du fait de poussière nocive. Pour les travaux d'entretien (par ex. remplacement du filtre), porter un masque respiratoire P2 ou supérieur et une tenue à usage unique.

Remplacement de la cartouche filtrante

- Déverrouiller et retirer la tête d'aspiration.
- Faire tourner la tête d'aspiration de 180 ° et la déposer.
- Dévisser l'écrou de fixation.
- Retirer la cartouche filtrante.
- Éliminer la cartouche filtrante usagée conformément aux dispositions légales.
- Mettre la cartouche filtrante neuve en place.
- Mettre les écrous de fixation en place et les serrer.
- Positionner la tête d'aspiration et la verrouiller.

Remplacement du sac filtrant en toile

Illustration 

- Déverrouiller et retirer la tête d'aspiration.
- Sortir le filtre en non tissé par le haut sur la bride.
- Rabattre la languette de fermeture et fermer le sac filtrant en feutre de manière étanche.
- Éliminer le sac filtrant en toile selon les dispositions légales.
- Enfiler le nouveau sac filtrant en toile.
- Positionner la tête d'aspiration et la verrouiller.

Assistance en cas de panne

⚠ DANGER

Avant d'effectuer tout type de travaux sur l'appareil, le mettre hors service et débrancher la fiche électrique.

Remarque : l'appareil doit immédiatement être mis hors marche en cas de panne (par exemple rupture de filtre). L'erreur doit être éliminée avant de remettre l'appareil en marche.

La turbine d'aspiration ne fonctionne pas

- Vérifier la prise et le fusible de l'alimentation électrique.
- Contrôler le câble réseau, la fiche secteur et éventuellement la prise de courant de l'appareil.
- Allumer l'appareil.

La turbine d'aspiration fonctionne mais l'appareil n'aspire pas

- Le flotteur obture le canal d'aspiration.
- Vider le collecteur d'impuretés.

La force d'aspiration diminue

- Déboucher la buse d'aspiration, le tuyau d'aspiration, le flexible d'aspiration ou la cartouche filtrante.
- Remplacement du sac filtrant en toile plein.
- Actionner 5x le bouton du nettoyage semi-automatique du filtre pendant que l'appareil est enclenché.
- Remplacer la cartouche filtrante.

De la poussière s'échappe lors de l'aspiration

- Vérifier le positionnement de la cartouche filtrante.
- Remplacer la cartouche filtrante.

Le nettoyage semi-automatique de filtre ne fonctionne pas

- Le flexible d'aspiration n'est pas raccordé.

Le nettoyage semi-automatique de filtre ne se coupe pas

→ Informer le service après-vente.

Le nettoyage semi-automatique de filtre ne se laisse pas mettre en service

→ Informer le service après-vente.

Service après-vente

Si la panne ne peut être réparée, l'appareil doit être contrôlé par le service après-vente.

Garantie

Dans chaque pays, les conditions de garantie en vigueur sont celles publiées par notre société de distribution responsable. Les éventuelles pannes sur l'appareil sont réparées gratuitement dans le délai de validité de la garantie, dans la mesure où celles-ci relèvent d'un défaut matériel ou d'un vice de fabrication. En cas de recours en garantie, adressez-vous à votre revendeur ou au service après-vente agréé le plus proche munis de votre preuve d'achat.

Accessoires et pièces de rechange

N'utiliser que des accessoires et pièces de rechange d'origine, ils garantissent le bon fonctionnement de l'appareil. Vous trouverez des informations relatives aux accessoires et pièces de rechange sur www.kaercher.com.

Déclaration UE de conformité

Nous certifions par la présente que la machine spécifiée ci-après répond de par sa conception et son type de construction ainsi que de par la version que nous avons mise sur le marché aux prescriptions fondamentales stipulées en matière de sécurité et d'hygiène par les directives européennes en vigueur. Toute modification apportée à la machine sans notre accord rend cette déclaration invalide.

Produit : Aspirateur à sec et par voie humide

Type : 1.378-xxx

Directives européennes en vigueur :

2006/42/CE (+2009/127/CE)

2014/30/UE

2011/65/UE

Normes harmonisées appliquées :

EN 55014-1: 2006+A1: 2009+A2: 2011

EN 55014-2: 2015

EN 60335-1

EN 60335-2-69

EN 61000-3-2: 2014

EN 61000-3-3: 2013

EN 62233: 2008

EN 50581

Normes nationales appliquées :

-

5.967-581

Les soussignés agissent sur ordre et sur procuration de la Direction commerciale.



H. Jenner
Chief Executive Officer



S. Reiser
Head of Approbation

Responsable de la documentation:
S. Reiser

Alfred Kärcher GmbH Co. KG
Alfred-Kärcher-Str. 28 - 40
71364 Winnenden (Germany)
Téléphone : +49 7195 14-0
Télécopieur : +49 7195 14-2212

Winnenden, 2017/01/01

Caractéristiques techniques

		NT 22/1 Ap L	NT 22/1 Ap Te L
Tension du secteur	V	220-240	220-240
Fréquence	Hz	1~ 50-60	1~ 50-60
Puissance maximale	W	1300	1300
Puissance nominale	W	1200	1200
Capacité de la cuve	l	22	22
Capacité de liquide	l	13	13
Débit d'air (max.)	m ³ /h	130	130
Dépression (max.)	kPa (mbar)	19,0 (190)	19,0 (190)
Branchement des outils électriques	W	--	100-2100
Type de protection	--	IPX4	IPX4
Classe de protection		II	--
	--	--	I
Diamètre du tuyau d'aspiration	mm	35	35
Longueur du flexible d'aspiration	m	1,9	1,9
Longueur x largeur x hauteur	mm	380 x 370 x 480	380 x 370 x 480
Poids de fonctionnement typique	kg	5,7	6,1
Valeurs définies selon EN 60335-2-69			
Niveau de pression acoustique L _{pA}	dB(A)	73	73
Incertitude K _{pA}	dB(A)	1	1
Valeur de vibrations bras-main	m/s ²	<2,5	<2,5
Incertitude K	m/s ²	0,2	0,2

Câble d'alimentation	H05VV-F 2x0,75 mm ²	
Ap L	Référence	Longueur de câble
EU	6.650-818.0	6 m
Câble d'alimentation	H05VV-F 3x1,5 mm ²	
Ap Te L	Référence	Longueur de câble
EU	6.650-332.0	6 m



Prima di utilizzare l'apparecchio per la prima volta, leggere le presenti istruzioni originali, seguirle e conservarle per un uso futuro o in caso di rivendita dell'apparecchio.

- Prima di procedere alla prima messa in funzione leggere tassativamente le norme di sicurezza n. 5.956-249.0!
- La mancata osservanza delle istruzioni d'uso e delle norme di sicurezza può causare danni all'apparecchio e presentare pericoli per l'utilizzatore e le altre persone.
- Eventuali danni da trasporto vanno comunicati immediatamente al proprio rivenditore.

Indice

Protezione dell'ambiente	IT	1
Livelli di pericolo	IT	1
Uso conforme a destinazione .	IT	1
Parti dell'apparecchio	IT	2
Simboli riportati sull'apparecchio	IT	2
Norme di sicurezza	IT	2
Messa in funzione	IT	2
Uso	IT	3
Trasporto	IT	4
Supporto	IT	4
Cura e manutenzione	IT	5
Guida alla risoluzione dei guasti	IT	6
Garanzia	IT	6
Accessori e ricambi	IT	6
Dichiarazione di conformità UE	IT	7
Dati tecnici	IT	8

Protezione dell'ambiente



Tutti gli imballaggi sono riciclabili. Gli imballaggi non vanno gettati nei rifiuti domestici, ma consegnati ai relativi centri di raccolta.



Gli apparecchi dismessi contengono materiali riciclabili preziosi e vanno consegnati ai relativi centri di raccolta. Batterie, olio e sostanze simili non devono essere dispersi nell'ambiente. Si prega quindi di smaltire gli apparecchi dismessi mediante i sistemi di raccolta differenziata.

Avvertenze sui contenuti (REACH)

Informazioni aggiornate sui contenuti sono disponibili all'indirizzo:

www.kaercher.com/REACH

Livelli di pericolo

⚠ PERICOLO

Indica un pericolo imminente che determina lesioni gravi o la morte.

⚠ AVVERTIMENTO

Indica una probabile situazione pericolosa che potrebbe determinare lesioni gravi o la morte.

⚠ PRUDENZA

Indica una probabile situazione pericolosa che potrebbe causare lesioni leggere.

ATTENZIONE

Indica una probabile situazione pericolosa che potrebbe determinare danni alle cose.

Uso conforme a destinazione

- Questo aspiratore è destinato alla pulizia a secco/umido di pavimenti o pareti.
- L'apparecchio è idoneo all'aspirazione di polveri asciutte, non infiammabili e nocive alla salute vicino a macchine ed apparecchiature, della categoria polveri L secondo EN 60 335-2-69. Limitazione: è vietato aspirare sostanze cancerogene.
- Questo apparecchio si adatta all'uso professionale, ad esempio in alberghi, scuole, ospedali, fabbriche, negozi e uffici.

Parti dell'apparecchio

- 1 Alloggiamento bocchetta per pavimenti
- 2 Tubo flessibile di aspirazione
- 3 Fuoriuscita d'aria, aria d'esercizio
- 4 Testa aspirante
- 5 Dispositivo di blocco della testa di aspirazione
- 6 Contenitore sporcizia
- 7 Ruota pivotante
- 8 Portamaniglia
- 9 Afflusso aria, aria di raffreddamento motore
- 10 Raccordo di aspirazione
- 11 Presa di corrente (solo Ap Te L)
- 12 Bocchetta pavimenti
- 13 Tubo rigido di aspirazione
- 14 Interruttore principale
- 15 Pulsante per la pulizia del filtro
- 16 Maniglia trasporto
- 17 Occhiello di fissaggio
- 18 Gancio per tubo flessibile
- 19 Galleggiante
- 20 Gomito
- 21 Filtro a cartuccia (PES)
- 22 Dado di fissaggio
- 23 Sostegno per tubo di aspirazione
- 24 Cavo di alimentazione
- 25 Targhetta
- 26 Gancio per cavo

Simboli riportati sull'apparecchio



ATTENZIONE: Questo apparecchio contiene polveri nocive alla salute. Le operazioni di svuotamento e di manutenzione, inclusa la rimozione del sacchetto della polvere possono essere eseguite solo da personale specializzato indossando un equipaggiamento adatto alla protezione personale. Non attivare prima della completa installazione del sistema di filtraggio.

	Filtro a cartuccia (PES)	
	Codice N°	2.889-219.0
	Sacchetto filtro plissettato	
	Codice N°	2.889-217.0

Norme di sicurezza

⚠ PERICOLO

- Se l'aria di scarico viene rinviata nel rispettivo ambiente chiuso, occorre assicurare un sufficiente tasso di ricambio dell'aria L . Per rispettare i valori limite richiesti, il flusso volumetrico ricondotto deve essere al massimo 50% del flusso volumetrico di aria fresca (volume dell'ambiente V_R x tasso di ricambio dell'aria L_W). Senza particolari misure per la ventilazione si applica: $L_W=1h^{-1}$.
- Utilizzo dell'apparecchio e delle sostanze, per le quali deve essere utilizzato, inclusa la procedura sicura per l'eliminazione del materiale raccolto solo da parte di personale qualificato.
- Questo apparecchio contiene polveri nocive alla salute. Tutti gli interventi di svuotamento e di manutenzione, inclusa l'eliminazione dei serbatoi di raccolta della polvere, devono essere eseguiti solo da personale specializzato che indossa i necessari mezzi individuali di protezione.
- Non utilizzare l'apparecchio senza il sistema di filtraggio completo.
- Rispettare le disposizioni di sicurezza applicabili pertinenti per i materiali da trattare.

Messa in funzione

⚠ AVVERTIMENTO

Per l'aspirazione occorre sempre applicare il filtro a cartuccia e inserire il sacchetto filtro in vello.

⚠ **AVVERTIMENTO**

Non aspirare mai senza gli elementi di filtraggio, poiché altrimenti viene danneggiato il motore di aspirazione, con conseguente rischio di danni alla salute a causa della maggiore emissione di polvere fine.

→ Controllare che il filtro a cartuccia e il sacchetto filtro in vello siano inseriti nell'apparecchio.

Aspirazione a secco

– L'apparecchio è dotato di sacchetto filtro in vello con aletta di chiusura, numero di ordinazione 2.889-217.0 (5 pezzi).

Nota: Con questo apparecchio si possono aspirare tutti i tipi di polvere fino alla classe di polvere L.

Avviso: L'apparecchio impiegato come aspiratore industriale è indicato per aspirare polveri asciutte, non infiammabili con valori AGW maggiore uguale 1 mg/m³.

Montare il sacchetto filtro plissettato

Figura **A**

- Sbloccare e staccare la testa aspirante.
- Introdurre il sacchetto filtro plissettato.
- Rimettere la testa aspirante e bloccarla.

Aspirazione ad umido

⚠ **PERICOLO**

Durante l'aspirazione ad umido non devono essere assorbiti polveri nocive per la salute.

Montaggio dei labbri di gomma

Figura **B**

- Smontare il nastro con setole.
- Montare i labbri di gomma.

Rimuovere il sacchetto filtro plissettato

Figura **C**

- Sbloccare e staccare la testa aspirante.
- Estrarre verso l'alto il sacchetto filtro in vello sulla flangia.
- Rientrare l'aletta di chiusura e sigillare a tenuta il sacchetto filtro plissettato.
- Smaltire il sacchetto filtro plissettato in conformità alle norme legali vigenti.
- Rimettere la testa aspirante e bloccarla.
- Per l'aspirazione di liquidi occorre rimuovere sempre il sacchetto filtro plissettato.

Norme generali

- Per l'aspirazione di liquidi con la boccetta per imbottiture (opzionale) o fughe oppure per aspirare soprattutto acqua da un recipiente, si consiglia non azionare il tasto della funzione "Pulizia semiautomatica del filtro".
- Al termine della pulizia a umido: pulire il filtro a cartuccia con la pulizia filtro. Pulire il serbatoio con un panno umido e asciugare.

Collegamento a clip

Figura **D**

Il canale di aspirazione è dotato di un sistema a clip. Possono essere collegati tutti gli accessori con diametro nominale da 35 mm.

Uso

Interruttore principale

0	Apparecchio OFF
1 ON	Apparecchio ON Pulizia filtro semi-automatica: ON Presenza di corrente: OFF
 2 ON	Apparecchio ON Pulizia filtro semi-automatica: ON Presenza di corrente: ON

Accendere l'apparecchio

- Inserire la spina di alimentazione.
- Posizionare l'interruttore principale sul programma desiderato.

Lavori con utensili elettrici

Solo per apparecchi con presa integrata:

⚠ **PERICOLO**

Pericolo di lesioni e di danneggiamento! La presa è indicata per il collegamento diretto di utensili elettrici all'aspiratore. Qualsiasi altro utilizzo non è consentito.

- Inserire la spina dell'utensile elettrico nella presa dell'aspiratore.
L'aspiratore è in stand-by.

→ Posizionare l'interruttore principale sul programma 2.

Avviso: L'aspiratore viene inserito e disinserito automaticamente con l'utensile elettrico.

Nota: L'aspiratore ha un ritardo di avviamento fino a 0,5 secondi e un tempo di coda fino a un massimo di 5 secondi.

Avviso: Il valore di alimentazione degli utensili elettrici sono indicati nel capitolo "Dati tecnici".

Figura 

→ Rimuovere il gomito dal tubo flessibile di aspirazione.

→ Svitare l'attacco a clip.

→ Avvitare il manicotto in gomma.

Figura 

→ Collegare il manicotto in gomma all'utensile elettrico.

Pulizia semiautomatica del filtro

Nota: L'azionamento della pulizia filtro ogni 5-10 minuti aumenta la durata nel tempo del filtro a cartuccia.

Avviso: L'attivazione della pulizia semiautomatica del filtro è possibile solo con il dispositivo attivato.

→ Premere il tasto della pulizia filtro semiautomatica 5x. Il filtro a cartuccia viene quindi pulito tramite un getto d'aria (rumore pulsante).

→ Pulitura power (con filtro particolarmente sporco): Chiudere a mano il tubo di aspirazione e/o il gomito e contemporaneamente premere per 5 volte il tasto della pulizia semiautomatica del filtro.

Svuotare il contenitore dello sporco

 **PRUDENZA**

Rispettare le norme vigenti locali sul trattamento delle acque di scarico.

– Il canale di aspirazione è provvisto di un galleggiante.

– Il flusso di aspirazione si interrompe al raggiungimento del livello massimo di acqua sporca nel serbatoio.

→ Disattivare l'apparecchio dall'interruttore principale.

Spegnere l'apparecchio

→ Premere per 5 volte il tasto della pulizia semiautomatica del filtro.

→ Disattivare l'apparecchio dall'interruttore principale.

→ Staccare la spina.

A lavoro ultimato

→ Svuotare il serbatoio.

→ Pulire l'apparecchio all'interno e all'esterno aspirando e passando la superficie con un panno umido.

Deposito dell'apparecchio

Figura 

→ Conservare i tubi di aspirazione, il tubo flessibile di aspirazione ed il cavo di alimentazione secondo quanto illustrato nella figura.

→ Depositare l'apparecchio in un luogo asciutto e proteggerlo contro l'uso non autorizzato.

Trasporto

 **PRUDENZA**

Pericolo di lesioni e di danneggiamento! Rispettare il peso dell'apparecchio durante il trasporto.

→ Rimuovere dal supporto il tubo di aspirazione con la bocchetta per pavimenti. Per trasportare l'apparecchio tenere l'apposito manico ed il tubo di aspirazione.

→ Per il trasporto in veicoli, assicurare l'apparecchio secondo le direttive in vigore affinché non possa scivolare e ribaltarsi.

Supporto

 **PRUDENZA**

Pericolo di lesioni e di danneggiamento! Rispettare il peso dell'apparecchio durante la conservazione.

Questo apparecchio può essere conservato solo in ambienti interni.

Cura e manutenzione

⚠ PERICOLO

Disattivare l'apparecchio ed estrarre la spina di alimentazione prima di effettuare interventi sull'apparecchio.

Macchine per la rimozione delle polveri fanno parte dell'equipaggiamento di sicurezza atto all'eliminazione o alla prevenzione di pericoli ai sensi del § 3 del BGV A1.

- Ai fini della manutenzione l'apparecchio deve essere smontato, pulito e controllato per quanto è possibile, senza causare pericoli al personale addetto alla manutenzione o ad altre persone. Le misure preventive idonee in tal senso devono comprendere la decontaminazione prima dello smontaggio. Provvedere ad una ventilazione forzata mediante filtri nei locali dove viene smontato l'apparecchio, alla pulizia della superficie di manutenzione e alla protezione appropriata del personale.
- L'esterno dell'apparecchio deve essere decontaminato mediante aspirazione e pulito accuratamente con un panno umido, oppure trattato con un sigillante prima di essere portato fuori dalla zona pericolosa. Tutti i componenti dell'apparecchio devono essere considerati contaminati quando vengono portati fuori dalla zona pericolosa. Prendere le misure necessarie per evitare una distribuzione della polvere.
- Durante l'esecuzione di interventi di manutenzione e riparazione tutti gli oggetti che non possono essere puliti sufficientemente, devono essere gettati via. Tali oggetti devono essere chiusi in sacchetti ermetici e smaltiti in conformità alle disposizioni vigenti per lo smaltimento di rifiuti di questo tipo.

⚠ AVVERTIMENTO

Gli equipaggiamenti di sicurezza per la prevenzione o l'eliminazione di pericoli devono essere sottoposti regolarmente a manutenzione. Ciò significa che essi devono essere controllati almeno una volta all'anno dal produttore o da una persona adeguatamente addestrata riguardo al loro perfetto funzionamento rispetto alla tecnica di sicurezza, per es. ermeticità dell'apparecchio, danneggiamenti del filtro.

ATTENZIONE

Rischio di danneggiamento. Per la pulizia non usare detersivi contenenti silicone.

- Gli interventi di manutenzione e di pulizia semplici possono essere effettuati dall'utente stesso.
- La superficie dell'apparecchio e l'interno del serbatoio devono essere puliti ad intervalli regolari con un panno umido.

⚠ PERICOLO

Rischi dovuti alle polveri nocive alla salute. Durante gli interventi di manutenzione (ad es. sostituzione dei filtri) è necessario indossare una maschera protettiva per le vie respiratorie P2 o superiore ed una tuta monouso.

Sostituzione del filtro a cartuccia

- Sbloccare e staccare la testa aspirante.
- Ruotare la testa aspirante di 180° e depositarla.
- Svitare il dado di fissaggio.
- Togliere il filtro a cartuccia.
- Smaltire il filtro a cartuccia usato secondo le disposizioni di legge.
- Sostituirlo con il nuovo filtro a cartuccia.
- Inserire il dado di fissaggio e stringerlo.
- Rimettere la testa aspirante e bloccarla.

Sostituzione del sacchetto filtro plissettato

Figura **□**

- Sbloccare e staccare la testa aspirante.
- Estrarre verso l'alto il sacchetto filtro in vello sulla flangia.
- Rientrare l'aletta di chiusura e sigillare a tenuta il sacchetto filtro plissettato.

- Smaltire il sacchetto filtro plissettato in conformità alle norme legali vigenti.
- Introdurre il nuovo sacchetto filtro plissettato
- Rimettere la testa aspirante e bloccarla.

Guida alla risoluzione dei guasti

⚠ **PERICOLO**

Disattivare l'apparecchio ed estrarre la spina di alimentazione prima di effettuare interventi sull'apparecchio.

Avviso: In caso di guasti o anomalie (p.es. rottura del filtro), disinserire immediatamente l'apparecchio. Eliminare il guasto prima di rimettere in funzione l'apparecchio.

La turbina di aspirazione non funziona

- Controllare la presa e il fusibile dell'alimentazione di corrente.
- Controllare il cavo di rete, la spina ed eventualmente la presa di corrente dell'apparecchio.
- Accendere l'apparecchio.

La turbina di aspirazione funziona, ma l'apparecchio non aspira

- Galleggiante ostruisce il canale di aspirazione.
- Svuotare il serbatoio dello sporco.

La forza aspirante diminuisce

- Rimuovere eventuali otturazioni dalla bocchetta di aspirazione, dal tubo rigido di aspirazione o dal filtro a cartuccia.
- Sostituire il sacchetto filtro plissettato pieno.
- Premere per 5 volte il tasto della pulizia semiautomatica del filtro con l'apparecchio acceso.
- Sostituire il filtro a cartuccia

Fuoriuscita di polvere durante l'aspirazione

- Controllare che il filtro a cartuccia sia montato nella posizione corretta.
- Sostituire il filtro a cartuccia

Il dispositivo di pulizia semiautomatico del filtro non funziona

- Tubo flessibile di aspirazione non collegato.

Il dispositivo di pulizia semiautomatico del filtro non si disattiva

- Informare il servizio assistenza clienti.

Impossibile attivare la pulizia semiautomatica del filtro

- Informare il servizio assistenza clienti.

Servizio assistenza

Se il guasto persiste, rivolgersi al servizio di assistenza clienti per un controllo.

Garanzia

Le condizioni di garanzia valgono nel rispettivo paese di pubblicazione da parte della nostra società di vendita competente. Entro il termine di garanzia eliminiamo gratuitamente eventuali guasti all'apparecchio, se causati da difetto di materiale o di produzione. Nei casi previsti dalla garanzia si prega di rivolgersi al proprio rivenditore, oppure al più vicino centro di assistenza autorizzato, esibendo lo scontrino di acquisto.

Accessori e ricambi

Utilizzando solamente accessori e ricambi originali, si garantisce un funzionamento sicuro e privo di disturbi dell'apparecchio. Si possono trovare informazioni riguardo ad accessori e ricambi su www.kaercher.com.

Dichiarazione di conformità UE

Con la presente si dichiara che la macchina qui di seguito indicata, in base alla sua concezione, al tipo di costruzione e nella versione da noi introdotta sul mercato, è conforme ai requisiti fondamentali di sicurezza e di sanità delle direttive UE. In caso di modifiche apportate alla macchina senza il nostro consenso, la presente dichiarazione perde ogni validità.

Prodotto: Aspiratore solidi-liquidi

Modello: 1.378-xxx

Direttive UE pertinenti

2006/42/CE (+2009/127/CE)

2014/30/UE

2011/65/UE

Norme armonizzate applicate

EN 55014-1: 2006+A1: 2009+A2: 2011

EN 55014-2: 2015

EN 60335-1

EN 60335-2-69

EN 61000-3-2: 2014

EN 61000-3-3: 2013

EN 62233: 2008

EN 50581

Norme nazionali applicate

-

5.967-581

I firmatari agiscono su incarico e con la procura dell'amministrazione.



H. Jenner

Chief Executive Officer



S. Reiser

Head of Approbation

Responsabile della documentazione:

S. Reiser

Alfred Kärcher GmbH & Co. KG

Alfred-Kärcher-Str. 28 - 40

71364 Winnenden (Germany)

Tel.: +49 7195 14-0

Fax: +49 7195 14-2212

Winnenden, 2017/01/01

Dati tecnici

		NT 22/1 Ap L	NT 22/1 Ap Te L
Tensione di rete	V	220-240	220-240
Frequenza	Hz	1~ 50-60	1~ 50-60
Potenza max.	W	1300	1300
Potenza nominale	W	1200	1200
Capacità serbatoio	l	22	22
Quantità di riempimento di liquido	l	13	13
Quantità d'aria (max.)	m ³ /h	130	130
Sotto pressione (max.)	kPa (mbar)	19,0 (190)	19,0 (190)
Valore di alimentazione degli utensili elettrici	W	--	100-2100
Protezione	--	IPX4	IPX4
Grado di protezione		II	--
	--	--	I
Diametro del tubo flessibile di aspirazione	mm	35	35
Lunghezza del tubo flessibile di aspirazione	m	1,9	1,9
Lunghezza x larghezza x Altezza	mm	380 x 370 x 480	380 x 370 x 480
Peso d'esercizio tipico	kg	5,7	6,1
Valori rilevati secondo EN 60335-2-69			
Pressione acustica L _{pA}	dB(A)	73	73
Dubbio K _{pA}	dB(A)	1	1
Valore di vibrazione mano-braccio	m/s ²	<2,5	<2,5
Dubbio K	m/s ²	0,2	0,2

Cavo di alimentazione	H05VV-F 2x0,75 mm ²	
Ap L	Codice componente	Lunghezza cavo
EU	6.650-818.0	6 m
Cavo di alimentazione	H05VV-F 3x1,5 mm ²	
Ap Te L	Codice componente	Lunghezza cavo
EU	6.650-332.0	6 m



Lees vóór het eerste gebruik van uw apparaat deze originele gebruiksaanwijzing, ga navenant te werk en bewaar hem voor later gebruik of voor een latere eigenaar.

- Voor de eerste inbedrijfstelling veiligheidsinstructies nr. 5.956-249.0 in elk geval lezen!
- Bij veronachtzaming van de gebruiksaanwijzing en de veiligheidsaanwijzingen kan schade aan het apparaat ontstaan, en gevaar voor gebruikers en andere personen.
- Bij transportschade onmiddellijk de handelaar op de hoogte brengen.

Inhoudsopgave

Zorg voor het milieu	NL	1
Gevarenniveaus	NL	1
Reglementair gebruik	NL	1
Apparaat-elementen	NL	2
Symbolen op het toestel	NL	2
Veiligheidsinstructies	NL	2
Inbedrijfstelling	NL	2
Bediening	NL	3
Vervoer	NL	4
Opslag	NL	4
Onderhoud	NL	4
Hulp bij storingen	NL	5
Garantie	NL	6
Toebehoren en reserveonderdelen	NL	6
EU-conformiteitsverklaring	NL	7
Technische gegevens	NL	8

Zorg voor het milieu



Het verpakkingsmateriaal is herbruikbaar. Deponeer het verpakkingsmateriaal niet bij het huishoudelijk afval, maar bied het aan voor hergebruik.



Onbruikbaar geworden apparaten bevatten waardevolle materialen die geschikt zijn voor hergebruik. Lever de apparaten daarom in bij een inzamelpunt voor herbruikbare materialen. Batterijen, olie en dergelijke stoffen mogen niet in het milieu belanden. Verwijder overbodig geworden apparatuur daarom via geschikte inzamelpunten.

Aanwijzingen betreffende de inhoudsstoffen (REACH)

Huidige informatie over de inhoudsstoffen vindt u onder:

www.kaercher.com/REACH

Gevarenniveaus

⚠ **GEVAAR**

Verwijzing naar een onmiddellijk dreigend gevaar dat tot ernstige en zelfs dodelijke lichaamsverwondingen leidt.

⚠ **WAARSCHUWING**

Verwijzing naar een mogelijke gevaarlijke situatie die tot ernstige en zelfs dodelijke lichaamsverwondingen kan leiden.

⚠ **VOORZICHTIG**

Verwijzing naar een mogelijk gevaarlijke situatie die tot lichte verwondingen kan leiden.

LET OP

Verwijzing naar een mogelijke gevaarlijke situatie die tot materiele schade kan leiden.

Reglementair gebruik

- Deze zuiger is voor het natte en droge reinigen van vloer- en muuropervlakken bestemd.
- Het apparaat is geschikt voor de afzuiging van droge, onbrandbare, voor de gezondheid onschadelijke stoffen op machines en apparaten; stofklasse L conform EN 60 335–2–69. Beperking: Er mogen geen kankerverwekkende stoffen opgezogen worden.
- Dit apparaat is geschikt voor industrieel gebruik, zoals bijvoorbeeld in hotels, scholen, ziekenhuizen, fabrieken, winkels, kantoorgebouwen en verhuurkantoren.



Apparaat-elementen

- 1 Opname voor vloerspuitkop
- 2 Zuigslang
- 3 Luchtuitstroming, werklucht
- 4 Zuigkop
- 5 Vergrendeling van de zuigkop
- 6 Vuilreservoir
- 7 Zwenkwiel
- 8 Greep
- 9 Luchttoevoer, motor-koellucht
- 10 Luchtinlaatleidingen
- 11 Stopcontact (alleen Ap Te L)
- 12 Vloersproeier
- 13 Zuigbuis
- 14 Hoofdschakelaar
- 15 Knop van de filterreiniging
- 16 Handgreep
- 17 Bevestigingssoog
- 18 Slanghaak
- 19 Vlotter
- 20 Elleboog
- 21 Patronenfilter (PES)
- 22 Bevestigingsmoer
- 23 Houder voor zuigbuis
- 24 Netkabel
- 25 Typeplaatje
- 26 Kabelhaak

Symbolen op het toestel



WAARSCHUWING: Dit apparaat bevat stof dat schadelijk is voor de gezondheid. Lediging en onderhoud, inclusief het verwijderen van de stofzak, mogen enkel uitgevoerd worden door vakkundige personen die geschikte persoonlijke beschermingsmiddelen dragen. Niet inschakelen vooraleer het volledige filtersysteem geïnstalleerd is.

	Patronenfilter (PES)	
	Bestel-nr.	2.889-219.0
	Filterzak van vlies	
	Bestel-nr.	2.889-217.0

Veiligheidsinstructies

- △ **GEVAAR**
 - Indien de retourlucht in de ruimte teruggeblazen wordt, moet een voldoende ventilatiegraad L in de ruimte voorhanden zijn. Om de vereiste grenswaarden na te leven, mag de teruggevoerde volumestroom maximaal 50 % van de volumestroom verse lucht (ruimtevolume V_R x luchtverversingspercentage L_w) bedragen. Zonder bijzondere ventilatiemaatregelen geldt het volgende: $L_w = 1h^{-1}$.
 - Gebruik van het apparaat en de substanties waarvoor het moet worden gebruikt, incl. de veilige werkwijze bij de afvoer van het opgezogen materiaal alleen door geschoold personeel.
 - Dit apparaat bevat stof dat schadelijk is voor de gezondheid. Legings- en onderhoudswerkzaamheden, inclusief het verwijderen van de stofverzamelcontainer, mogen alleen worden uitgevoerd door vaklui die de nodige beschermingskleding dragen.
 - Apparaat niet zonder het volledige filtersysteem gebruiken.
 - De toe te passen veiligheidsbepalingen betreffende de te behandelen materialen moeten in acht genomen worden.

Inbedrijfstelling

- △ **WAARSCHUWING**
Bij het zuigen moeten altijd het patronenfilter en de vliesfilterzak zijn geplaatst.

⚠ **WAARSCHUWING**

Nooit zonder filterelement zuigen aangezien anders de zuigmotor beschadigd wordt en door het verhoogde emissie van fijn stof een gezondheidsrisico ontstaat!

→ Controleren of patronenfilter en vliesfilterzak in het apparaat zijn geplaatst.

Droogzuigen

- Het apparaat heeft een vliesfilterzak met sluitstrip, bestelnr. 2.889-217.0 (5 stuks).

Opmerking: Met dit apparaat kunnen alle soorten stof tot stofklasse L worden opgezogen.

Instructie: Het apparaat is als industriële stofzuiger geschikt voor het opzuigen van droog, onbrandbaar stof met AGW-waarden groter dan 1 mg/m³.

Filterzak aanbrengen

Abbeelding **A**

- Zuigkop ontgrendelen en wegnemen.
- Filterzak erop steken.
- Zuigkop eropzetten en vergrendelen.

Natzuigen

⚠ **GEVAAR**

Bij het natzuigen mogen geen stoffen opgezogen worden die schadelijk zijn voor de gezondheid.

Inbouw rubber lippen

Abbeelding **B**

- Borstelstrook demonteren.
- Rubber strip inbouwen.

Filterzak verwijderen

Abbeelding **C**

- Zuigkop ontgrendelen en wegnemen.
- Vliesfilterzak aan de flens omhoog eruit trekken.
- Klap de sluiting in en sluit de vliesfilterzak goed af.
- Gebruikte filterzak wegdoen conform de wettelijke bepalingen.
- Zuigkop eropzetten en vergrendelen.
- Bij het opzuigen van nat vuil moet altijd de filterzak verwijderd worden.

Algemeen

- Bij het opzuigen van nat vuil met de kussensproeier (optie) of voegen-sproeier, meer bepaald wanneer overwegend water uit een reservoir opgezogen wordt, wordt aanbevolen de toets van de functie "Halfautomatische Filterreiniging" niet te gebruiken.
- Na beëindiging van het natzuigen: Patronenfilter met de filterreiniging reinigen. Reservoir met een vochtige doek reinigen en droogmaken.

Clipverbinding

Abbeelding **D**

De zuigslang is van een clip-systeem voorzien. Alle accessoires met nominale diameter 35 mm kunnen aangesloten worden.

Bediening

Hoofdschakelaar

0	Apparaat UIT
1 ON	Apparaat AAN Halfautomatische filterreiniging: AAN Stopcontact: UIT
 2 ON	Apparaat AAN Halfautomatische filterreiniging: AAN Stopcontact: AAN

Apparaat inschakelen

- Steek de netstekker in de contactdoos.
- Hoofdschakelaar op gewenst programma zetten.

Werken met elektrische werktuigen

Enkel bij apparaten met ingebouwde contactdoos:

⚠ **GEVAAR**

Gevaar voor letsels en beschadigingen! Het stopcontact is alleen voor de rechtstreekse aansluiting van elektrisch gereedschap aan de zuiger bestemd. Ieder ander gebruik van het stopcontact is niet toegestaan.

- Stroomstekker van het elektrische werktuig aan de zuiger insteken. De zuiger bevindt zich in de standby-modus.
- Hoofdschakelaar op programma 2 zetten.

Aanwijzing: De zuiger wordt met het elektrische gereedschap automatisch in- en uitgeschakeld.

Instructie: de zuiger heeft een startvertraging van maximaal 0,5 seconden en een nalooptijd van maximaal 5 seconden.

Aanwijzing: Voor vermogensaansluitwaarde van het elektrische gereedschap, zie Technische gegevens.

Afbeelding **E**

- Elleboog aan de zuigslang verwijderen.
- Clipverbinding eraf schroeven.
- Rubbermanchet vastschroeven.

Afbeelding **F**

- Rubbermanchet op elektrisch gereedschap aansluiten.

Halfautomatische filterreiniging

Instructie: door de filterreiniging om de 5-10 minuten te activeren is de levensduur van het patronenfilter langer.

Instructie: Het inschakelen van de automatische filterreiniging is alleen mogelijk bij een ingeschakeld toestel.

- Toets van de halfautomatische filterreiniging 5x indrukken. Het patronenfilter wordt dan door een luchtstoot gereinigd (pulserend geluid).
- Power-reiniging (bij bijzonder sterke verontreiniging van de filter): zuigbuis c.q. elleboog met de hand afsluiten en tegelijkertijd de knop van de der halfautomatische filterreiniging 5x indrukken.

Vuilreservoir leegmaken

⚠ **VOORZICHTIG**

Lokale voorschriften inzake de behandeling van afvalwater in acht nemen.

- Het zuigkanaal is uitgerust met een vlotter.
- Als het maximaal toegelaten vuilwater-niveau in het reservoir bereikt is, wordt de zuigstroom onderbroken.

- Schakel het apparaat aan de hoofdschakelaar uit.

Apparaat uitschakelen

- Toets van de halfautomatische filterreiniging 5x gebruiken.
- Schakel het apparaat aan de hoofdschakelaar uit.
- Netstekker uittrekken.

Na elk bedrijf

- Reservoir leegmaken.
- Apparaat aan de binnen- en buitenkant reinigen door afzuigen en afvegen met een vochtige doek.

Apparaat opslaan

Afbeelding **G**

- Zuigbuizen, zuigslang en stroomkabel bewaren in overeenstemming met de afbeelding.
- Apparaat in een droge ruimte plaatsen en beveiligen tegen onbevoegd gebruik.

Vervoer

⚠ **VOORZICHTIG**

Gevaar voor letsels en beschadigingen! Houd bij het transport rekening met het gewicht van het apparaat.

- Zuigbuis met vloerkop uit de houder nemen. Draag het apparaat aan de draaggreep en aan de zuigbuis.
- Bij het transport in voertuigen moet het apparaat conform de geldige richtlijnen beveiligd worden tegen verschuiven en kantelen.

Opslag

⚠ **VOORZICHTIG**

Gevaar voor letsel en beschadiging! Het gewicht van het apparaat bij opbergen in acht nemen.

Het apparaat mag alleen binnen worden opgeborgen.

Onderhoud

⚠ **GEVAAR**

Bij alle werkzaamheden aan het apparaat, het apparaat uitschakelen en de netstekker uittrekken.

Stofverwijderende machines zijn veiligheidsinrichtingen voor het voorkomen of elimineren van gevaren in de zin van BGV A1.

- Voor het onderhoud door de gebruiker moet het apparaat uit elkaar genomen, gereinigd en onderhouden worden, voor zover dat uitgevoerd kan worden zonder dat daarbij gevaren ontstaan voor het onderhoudspersoneel en andere personen. Geschikte voorzorgsmaatregelen bevatten het ontgiften vóór de demontage. Voorzorgen nemen voor lokaal gefilterde kunstmatige verluchting op de plaats waar het apparaat uit elkaar genomen wordt, reiniging van het onderhoudsoppervlak en geschikte bescherming van het personeel.
- De buitenkant van het apparaat moet ontgift en schoongeveegd worden of behandeld worden met afdichtingmateriaal vooraleer het uit het gevaarlijke gebied gehaald wordt. Alle onderdelen van het apparaat moeten beschouwd worden als verontreinigd indien ze uit het gevaarlijke gebied gehaald worden. Passende maatregelen moeten genomen worden, om verspreiding van stof te vermijden.
- Bij de uitvoering van onderhouds- en herstellingswerkzaamheden moeten alle verontreinigde voorwerpen die niet voldoende gereinigd kunnen worden, weggegooid worden. Zulke voorwerpen moeten in ondoorlaatbare zakken en overeenkomstig de geldende bepalingen betreffende de verwijdering van dat soort afval verwijderd worden.

⚠ WAARSCHUWING

Veiligheidsinrichtingen ter voorkoming van gevaren moeten regelmatig onderhouden worden. Dat betekent dat deze tenminste één keer per jaar door de fabrikant of een opgeleide persoon moeten worden gecontroleerd op een veiligheidstechnisch perfecte toestand, bv. dichtheid van het apparaat, beschadiging van het filter.

LET OP

Gevaar voor beschadiging! Geen onderhoudsmiddelen met siliconen gebruiken.

- Eenvoudige onderhouds- en controlewerkzaamheden kunt u zelf uitvoeren.
- De oppervlakten van het apparaat en de binnenkant van de container dienen regelmatig met een vochtige doek gereinigd te worden.

⚠ GEVAAR

Gevaar door stof dat schadelijk is voor de gezondheid. Bij onderhoudswerkzaamheden (bv. filtervervangings) ademmasker P2 of meer en wegwerpkledij dragen.

Patronenfilter vervangen

- Zuigkop ontgrendelen en wegnemen.
- Zuigkop 180° draaien en wegleggen.
- Bevestigingsmoer eruit draaien.
- Patroonfilter wegnemen.
- Gebruikt patronenfilter conform de wettelijke bepalingen afvoeren.
- Nieuwe patroonfilter plaatsen.
- Bevestigingsmoer aanbrengen en aanspannen.
- Zuigkop eropzetten en vergrendelen.

Filterzak vervangen

Afbeelding

- Zuigkop ontgrendelen en wegnemen.
- Vliesfilterzak aan de flens omhoog eruit trekken.
- Klap de sluiting in en sluit de vliesfilterzak goed af.
- Gebruikte filterzak wegdoen conform de wettelijke bepalingen.
- Nieuwe filterzak erop steken.
- Zuigkop eropzetten en vergrendelen.

Hulp bij storingen

⚠ GEVAAR

Bij alle werkzaamheden aan het apparaat, het apparaat uitschakelen en de netstekker uittrekken.

Aanwijzing: Wanneer er een storing (bijv. filterbreuk) optreedt, moet het apparaat onmiddellijk worden uitgeschakeld. De storing worden verholpen voordat het apparaat opnieuw wordt ingeschakeld.

Zuigturbine start niet

- Stekker en zekering van de stroomvoorziening controleren.
- Netkabel, netstekker en, indien aanwezig, stopcontact van het apparaat controleren.
- Apparaat inschakelen.

Zuigturbine loopt, maar apparaat zuigt niet

- Vlotter sluit zuigkanaal af.
- Vuilcontainer legen.

Zuigkracht wordt minder

- Verstoppingen uit zuigmondstuk, zuigbuis, zuigslang of patronenfilter weghalen.
- Volle filterzak vervangen.
- Knop van de halfautomatische filterreiniging 5x indrukken bij een ingeschakeld apparaat.
- Patronenfilter vervangen.

Er ontsnapt stof bij het zuigen

- Correcte inbouwpositie van de patronenfilter controleren.
- Patronenfilter vervangen.

Halfautomatische filterreiniging werkt niet

- Zuigslang niet aangesloten.

Halfautomatische filterreiniging schakelt niet uit

- Klantendienst contacteren.

Halfautomatische filterreiniging kan niet ingeschakeld worden

- Klantendienst contacteren.

Klantenservice

Indien de storing niet kan worden opgelost, moet het toestel door de klantendienst gecontroleerd worden.

Garantie

In ieder land zijn de door ons bevoegde verkoopkantoor uitgegeven garantiebepalingen van toepassing. Eventuele storingen aan het apparaat verhelpen wij zonder kosten binnen de garantietermijn, mits een materiaal of fabrieksfout de oorzaak van deze storing is. Neem bij klachten binnen de garantietermijn contact op met uw leverancier of de dichtstbijzijnde klantenservicewerkplaats en neem uw aankoopbewijs mee.

Toebehoren en reserveonderdelen

Gebruik alleen origineel toebehoren en originele reserveonderdelen. Deze garanderen dat het apparaat veilig en zonder storingen functioneert. Informatie over het toebehoren en de reserveonderdelen vindt u op www.kaercher.com.

EU-conformiteitsverklaring

Hierbij verklaren wij dat de hierna vermelde machine door haar ontwerp en bouwwijze en in de door ons in de handel gebrachte uitvoering voldoet aan de betreffende fundamentele veiligheids- en gezondheidseisen, zoals vermeld in de desbetreffende EU-richtlijnen. Deze verklaring verliest haar geldigheid wanneer zonder overleg met ons veranderingen aan de machine worden aangebracht.

Product: Droog- / natzuiger

Type: 1.378-xxx

Van toepassing zijnde EU-richtlijnen

2006/42/EG (+2009/127/EG)

2014/30/EU

2011/65/EU

Toegepaste geharmoniseerde normen

EN 55014-1: 2006+A1: 2009+A2: 2011

EN 55014-2: 2015

EN 60335-1

EN 60335-2-69

EN 61000-3-2: 2014

EN 61000-3-3: 2013

EN 62233: 2008

EN 50581

Toegepaste landelijke normen

-

5.967-581

De ondergetekenden handelen in opdracht en met volmacht van de bedrijfsleiding.



H. Jenner
Chief Executive Officer



S. Reiser
Head of Approbation

Gevolmachtigde voor de documentatie:

S. Reiser

Alfred Kärcher GmbH & Co. KG

Alfred Kärcher-Str. 28 - 40

71364 Winnenden (Germany)

Tel.: +49 7195 14-0

Fax: +49 7195 14-2212

Winnenden, 2017/01/01

Technische gegevens

		NT 22/1 Ap L	NT 22/1 Ap Te L
Netspanning	V	220-240	220-240
Frequentie	Hz	1~ 50-60	1~ 50-60
Max. vermogen	W	1300	1300
Nominaal vermogen	W	1200	1200
Inhoud reservoir	l	22	22
Vulhoeveelheid vloeistof	l	13	13
Luchthoeveelheid (max.)	m ³ /h	130	130
Onderdruk (max.)	kPa (mbar)	19,0 (190)	19,0 (190)
Vermogensaansluitwaarde van het elektrische gereedschap	W	--	100-2100
Beveiligingsklasse	--	IPX4	IPX4
Beschermingsklasse		II	--
	--	--	I
Diameter van de zuigslang	mm	35	35
Lengte van de zuigslang	m	1,9	1,9
Lengte x breedte x hoogte	mm	380 x 370 x 480	380 x 370 x 480
Typisch bedrijfsgewicht	kg	5,7	6,1
Bepaalde waarden conform EN 60335-2-69			
Geluidsdrukniveau L _{pA}	dB(A)	73	73
Onzekerheid K _{pA}	dB(A)	1	1
Hand-arm vibratiewaarde	m/s ²	<2,5	<2,5
Onzekerheid K	m/s ²	0,2	0,2

Stroomkabel	H05VV-F 2x0,75 mm ²	
Ap L	Onderdeelnr.	Lengte snoer
EU	6.650-818.0	6 m
Stroomkabel	H05VV-F 3x1,5 mm ²	
Ap Te L	Onderdeelnr.	Lengte snoer
EU	6.650-332.0	6 m



Antes del primer uso de su aparato, lea este manual original, actúe de acuerdo a sus indicaciones y guárdelo para un uso posterior o para otro propietario posterior.

- ¡Antes de la primera puesta en marcha lea sin falta las instrucciones de uso y las instrucciones de seguridad n.º 5.956-249.0!
- El incumplimiento de las instrucciones de uso y de las indicaciones de seguridad puede provocar daños en el aparato y poner en peligro al usuario y a otras personas.
- En caso de daños de transporte informe inmediatamente al fabricante.

Índice de contenidos

Protección del medio ambiente	ES	1
Niveles de peligro	ES	1
Uso previsto	ES	1
Elementos del aparato	ES	2
Símbolos en el aparato	ES	2
Indicaciones de seguridad	ES	2
Puesta en marcha	ES	2
Manejo	ES	3
Transporte	ES	4
Almacenamiento	ES	5
Cuidados y mantenimiento	ES	5
Ayuda en caso de avería	ES	6
Garantía	ES	6
Accesorios y piezas de repuesto	ES	7
Declaración UE de conformidad	ES	7
Datos técnicos	ES	8

Protección del medio ambiente



Los materiales empleados para el embalaje son reciclables y recuperables. No tire el embalaje a la basura doméstica y entréguelo en los puntos oficiales de recogida para su reciclaje o recuperación.



Los aparatos viejos contienen materiales valiosos reciclables que deberían ser entregados para su aprovechamiento posterior. Evite el contacto de baterías, aceites y materias semejantes con el medio ambiente. Por este motivo, entregue los aparatos usados en los puntos de recogida previstos para su reciclaje.

Indicaciones sobre ingredientes (REACH)

Encontrará información actual sobre los ingredientes en:

www.kaercher.com/REACH

Niveles de peligro

⚠ PELIGRO

Aviso sobre un riesgo de peligro inmediato que puede provocar lesiones corporales graves o la muerte.

⚠ ADVERTENCIA

Aviso sobre una situación probablemente peligrosa que puede provocar lesiones corporales graves o la muerte.

⚠ PRECAUCIÓN

Indicación sobre una situación que puede ser peligrosa, que puede acarrear lesiones leves.

CUIDADO

Aviso sobre una situación probablemente peligrosa que puede provocar daños materiales.

Uso previsto

- Este aspirador está diseñado para la limpieza de pisos y superficies murales.
- El equipo es apto para aspirar polvos secos, no inflamables y nocivos para la salud en máquinas y equipos: clases de polvo L establecidas por la norma EN 60 335–2–69. Restricción: No está permitido aspirar sustancias cancerígenas.
- Este aparato es apto para el uso en aplicaciones industriales, como en hoteles, escuelas, hospitales, fábricas, tiendas, oficinas y negocios de alquiler.

Elementos del aparato

- 1 Alojamiento para boquilla para suelos
- 2 Manguera de aspiración
- 3 Salida de aire, aire de trabajo
- 4 Cabezal de aspiración
- 5 Bloqueo del cabezal de absorción
- 6 Recipiente acumulador de suciedad
- 7 Rodillo de dirección
- 8 Mango empotrado
- 9 Entrada de aire, aire refrigerado del motor
- 10 Tubuladura de aspiración
- 11 Enchufe (solo Ap Te L)
- 12 Boquilla barredora de suelos
- 13 Tubo de aspiración
- 14 Interruptor principal
- 15 Botón de la limpieza del filtro
- 16 Asa de transporte
- 17 Orejeta de fijación
- 18 Gancho para manguera
- 19 Flotador
- 20 Codo
- 21 Filtro de cartucho (PES)
- 22 Tuerca de fijación
- 23 Soporte para la tubería de absorción
- 24 Cable de conexión a la red
- 25 Placa de características
- 26 Gancho porta cables

Símbolos en el aparato

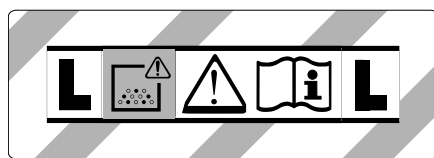

ADVERTENCIA: Este aparato contiene polvos nocivos para la salud. El vaciado y el mantenimiento, incluida la retirada de la bolsa de polvo, sólo la puede realizar personal especializado que lleven un equipo de seguridad personal apropiado. No conectar antes de que el sistema de filtrado completo esté instalado.

	Filtro de cartucho (PES)	
	Nº referencia	2.889-219.0
	Bolsa de filtro de fieltro	
	Nº referencia	2.889-217.0

Indicaciones de seguridad

⚠ PELIGRO

- Cuando se retorne el aire de escape al cuarto, debe existir en el mismo una tasa suficiente de renovación de aire L . Para respetar el valor límite requerido, el flujo volumétrico retornado debe ser como máximo el 50% del flujo volumétrico de aire exterior limpio (volumen del cuarto V_R x tasa de renovación de aire L_w). Sin una medida de aireación especial, es aplicable: $L_w=1h^{-1}$.
- El aparato y las sustancias para las que se debe utilizar, así como el proceso seguro de eliminar el material tomado, sólo lo puede realizar personal cualificado.
- Este aparato contiene polvo nocivo para la salud. Las tareas de vaciado y mantenimiento, así como el desechamiento del depósito acumulador de polvo sólo podrán ser realizados por especialistas ataviados con el correspondiente equipo protector.
- No utilice el aparato sin el sistema de filtración íntegro.
- Se deben respetar las normativas de seguridad aplicables para los materiales correspondientes a tratar.

Puesta en marcha

⚠ ADVERTENCIA

Durante la aspiración, el filtro de cartucho debe estar siempre colocado, al igual que la bolsa filtrante de fieltro.

△ **ADVERTENCIA**

Efectúe la aspiración únicamente con los elementos filtrantes; de lo contrario, el motor de aspiración sufrirá daños y se pondrá en riesgo la salud de las personas debido a las emisiones de polvo fino.

→ Comprobar si el filtro de cartucho y la bolsa filtrante de fieltro están colocados en el equipo.

Aspiración en seco

– El equipo dispone de una bolsa filtrante de fieltro con lengüeta de cierre, n.º ref. 2.889-217.0 (5 unidades).

Aviso: Con este equipo se puede aspirar todo tipo de polvo hasta el tipo de polvo L.

Indicación: El aparato es apto como aspirador industrial para aspirar polvos secos, no inflamables con valores AGW superiores o igual a 0,1 mg/m³.

Montar el fieltro filtrante

Figura A

- Desbloquear y extraer el cabezal de aspiración.
- Insertar el fieltro filtrante.
- Colocar y bloquear el cabezal de aspiración.

Aspiración de líquidos

△ **PELIGRO**

Al aspirar en húmedo no se pueden absorber polvos nocivos para la salud.

Montaje del borde de goma

Figura B

- Desmontar la tira de cerdas.
- Montar los labios de goma.

Quitar el fieltro filtrante

Figura C

- Desbloquear y extraer el cabezal de aspiración.
- Extraer hacia arriba la bolsa filtrante de fieltro en la brida.
- Doblar la lengüeta de cierre y cerrar herméticamente la bolsa de fieltro filtrante.
- Eliminar el fieltro filtrante usado de acuerdo con las normativas vigentes.

→ Colocar y bloquear el cabezal de aspiración.

– Para aspirar suciedad líquida se debe retirar el fieltro filtrante.

General

- Al aspirar suciedad húmeda con la boquilla para tapicerías (opcional) o juntas, o cuando se aspira principalmente agua de un recipiente, se recomienda no pulsar la tecla de la función "Limpieza semiautomática del filtro".
- Al finalizar la aspiración de suciedad líquida: Limpiar el filtro de cartucho con la limpieza de filtros. Limpiar y secar el recipiente con un paño húmedo.

Enganche de clip

Figura D

La manguera de aspiración está equipada con un sistema de clip. Todas las piezas de accesorios con un ancho nominal de 35mm se pueden conectar.

Manejo

Interruptor principal

0	Aparato APAGADO
1 ON	Aparato ENCENDIDO Limpieza semiautomática de filtros: ENCENDIDO Enchufe: APAGADO
 2 ON	Aparato ENCENDIDO Limpieza semiautomática de filtros: ENCENDIDO Enchufe: ENCENDIDO

Conexión del aparato

- Enchufe la clavija de red.
- Ajustar el interruptor principal al programa deseado.

Trabajar con herramientas eléctricas

Solo para aparatos con clavija integrada:

⚠ **PELIGRO**

¡Peligro de lesiones y daños! La clavija sólo está diseñada para la conexión directa de herramientas eléctricas al aspirador. No está permitido utilizar la clavija de enchufe para otros fines.

- Introducir la clavija de red de la herramienta eléctrica en el aspirador. El aspirador está en modo standby.
- Ajustar el interruptor principal al programa 2.

Nota: La aspiradora se enciende y apaga automáticamente con la herramienta eléctrica.

Aviso: la aspiradora tiene un retraso de arranque de hasta 0,5 segundos y un tiempo de marcha en inercia de hasta 5 segundos.

Nota: Valor de potencia de conexión de las herramientas eléctricas, véase Datos técnicos.

Figura 

- Retirar el codo de la manguera de succión.
- Desenroscar la conexión de clip.
- Enroscar el manguito de goma.

Figura 

- Conectar el manguito de goma a la herramienta eléctrica.

Limpieza semiautomática de filtro

Aviso: el accionamiento de la limpieza del filtro cada 5-10 minutos incrementa la vida útil del filtro de cartucho.

Indicación: Sólo se puede encender la limpieza semiautomática de filtro con el aparato apagado.

- Accionar la tecla de la limpieza del filtro semiautomática 5 veces. El filtro de cartucho se limpia mediante una descarga de aire (ruido de golpeteos).
- Limpieza power (para cuando el filtro esté muy sucio): cerrar la tubería de aspiración o codo con la mano y pulsar simultáneamente el botón de la limpieza de filtro semiautomática.

Vaciar el depósito acumulador de suciedad

⚠ **PRECAUCIÓN**

Respetar la normativa local vigente en materia de tratamiento de aguas residuales.

- El canal de aspiración está equipado con un flotador.
- Si se alcanza el nivel máximo permitido de agua sucia en el depósito, se interrumpe la corriente de aspiración.
- Desconectar el aparato con el interruptor principal.

Desconexión del aparato

- Activar 5 veces la tecla de la limpieza semiautomática del filtro.
- Desconectar el aparato con el interruptor principal.
- Extraer el enchufe de la red.

Después de cada puesta en marcha

- Vacíe el recipiente.
- Limpie el aparato por dentro y por fuera aspirándolo y frotar con un paño húmedo.

Almacenamiento del aparato

Figura 

- Guardar las tuberías de aspiración, la manguera de aspiración y el cable de alimentación tal y como se indica en la imagen.
- Coloque el aparato en un cuarto seco y protéjalo frente a un uso no autorizado.

Transporte

⚠ **PRECAUCIÓN**

¡Peligro de lesiones y daños! Respetar el peso del aparato para el transporte.

- Sacar el tubo de aspiración con la boquilla para suelos del soporte. Coger el aparato por el asa y la tubería de aspiración para el transporte.
- Al transportar en vehículos, asegurar el aparato para evitar que resbale y vuelque conforme a las directrices vigentes.

Almacenamiento

⚠ **PRECAUCIÓN**

¡Peligro de lesiones y daños! Respetar el peso del aparato en el almacenamiento. Este aparato sólo se puede almacenar en interiores.

Cuidados y mantenimiento

⚠ **PELIGRO**

Antes de efectuar cualquier trabajo en el aparato, hay que desconectar de la red eléctrica.

Las máquinas de eliminación del polvo son dispositivos de seguridad para la prevención o la eliminación de riesgos tal y como se señala en la BGV A1 (norma profesional).

- Para la conservación del equipo, el usuario debe desmontar, limpiar y someter a las tareas de mantenimiento pertinentes el aparato, siempre que las circunstancias permitan hacerlo sin poner en peligro al personal de mantenimiento ni a ninguna otra persona. Entre las medidas preventivas apropiadas se encuentra la descontaminación antes del desmontaje. Es necesario adoptar precauciones en caso de ventilación forzada filtrada in situ; en ese caso, se desmonta el aparato, se limpia la superficie de mantenimiento y el personal debe estar debidamente protegido.
- El exterior del aparato se debe descontaminar aspirando el polvo y se debe limpiar con un paño; también se puede tratar con un material impermeabilizante antes de sacarlo de la zona peligrosa. Una vez que se saque el aparato de la zona peligrosa, se debe considerar que todas sus partes están sucias. Se tienen que tomar las medidas apropiadas para evitar que se esparza el polvo.

- Durante los trabajos de mantenimiento y reparación, se deben desechar todos los objetos que estén sucios y no se puedan limpiar suficientemente. Dichos objetos deberán ser desechados en bolsas no transparentes, en concordancia con las disposiciones vigentes relativas a la eliminación de ese tipo de residuos.

⚠ **ADVERTENCIA**

Se deben revisar regularmente los dispositivos de seguridad para evitar peligros. Esto significa que, al menos una vez al año, el fabricante o una persona cualificada, debe comprobar el funcionamiento de las cualidades técnicas, p.ej. estanqueidad del aparato, daño del filtro.

CUIDADO

¡Peligro de daños en la instalación! No utilizar productos de limpieza que contengan silicona.

- Aquellos trabajos de mantenimiento o cuidados los puede realizar usted mismo.
- La superficie del aparato y el lateral interno del depósito se deben limpiar regularmente con un paño húmedo.

⚠ **PELIGRO**

Peligro por polvo nocivo para la salud. Al realizar trabajos de mantenimiento (p.ej. cambio de filtro), utilice una mascarilla protectora P2 o superior y ropa de un solo uso.

Cambio del filtro de cartucho

- ➔ Desbloquear y extraer el cabezal de aspiración.
- ➔ Girar el cabezal de aspiración 180° y depositar.
- ➔ Desenroscar la tuerca de fijación.
- ➔ Retirar el cartucho filtrante.
- ➔ Eliminar el filtro de cartucho usado conforme a las normativas legales.
- ➔ Colocar un nuevo cartucho de filtro.
- ➔ Colocar y apretar las tuercas.
- ➔ Colocar y bloquear el cabezal de aspiración.

Cambiar el fieltro filtrante

Figura 

- Desbloquear y extraer el cabezal de aspiración.
- Extraer hacia arriba la bolsa filtrante de fieltro en la brida.
- Doblar la lengüeta de cierre y cerrar herméticamente la bolsa de fieltro filtrante.
- Eliminar el fieltro filtrante usado de acuerdo con las normativas vigentes.
- Insertar un nuevo fieltro filtrante.
- Colocar y bloquear el cabezal de aspiración.

Ayuda en caso de avería

PELIGRO

Antes de efectuar cualquier trabajo en el aparato, hay que desconectar de la red eléctrica.

Nota: Si ocurre una avería (p.ej. rotura del filtro), se debe apagar inmediatamente el aparato. Antes de ponerlo de nuevo en marcha, se debe solucionar la avería.

La turbina de aspiración no funciona

- Comprobar la clavija y el seguro del suministro de corriente.
- Comprobar el cable de red, conector de red y, en caso necesario, el enchufe del equipo.
- Conexión del aparato

La turbina de aspiración funciona, pero el aparato no aspira

- El flotador cierra el canal de aspiración.
- Vacíe el depósito acumulador de suciedad.

La capacidad de aspiración disminuye

- Eliminar las obstrucciones de la boquilla, tubo o manguera de aspiración y cartucho filtrante.
- Cambiar el fieltro filtrante lleno.
- Activar 5 veces la tecla de la limpieza semiautomática del filtro con el aparato conectado.
- Cambiar el filtro de cartucho.

Pérdida de polvo durante la aspiración

- Comprobar si el cartucho de filtro está montado correctamente.
- Cambiar el filtro de cartucho.

La limpieza semiautomática de filtro no funciona

- La manguera de aspiración no está conectada.

La limpieza de filtro semiautomática no se desconecta

- Avisar al servicio técnico.

La limpieza semiautomática de filtro no se puede encender

- Avisar al servicio técnico.

Servicio de atención al cliente

Si la avería no se puede solucionar el aparato debe ser revisado por el servicio técnico.

Garantía

En todos los países rigen las condiciones de garantía establecidas por nuestra empresa distribuidora. Las averías del aparato serán subsanadas gratuitamente dentro del periodo de garantía, siempre que se deban a defectos de material o de fabricación. En un caso de garantía, le rogamos que se dirija con el comprobante de compra al distribuidor donde adquirió el aparato o al servicio al cliente autorizado más próximo a su domicilio.

Accesorios y piezas de repuesto

Utilice solamente accesorios y recambios originales, ya que garantizan un funcionamiento correcto y seguro del equipo. Puede encontrar información acerca de los accesorios y recambios en www.kaercher.com.

Declaración UE de conformidad

Por la presente declaramos que la máquina designada a continuación cumple, tanto en lo que respecta a su diseño y tipo constructivo como a la versión puesta a la venta por nosotros, las normas básicas de seguridad y sobre la salud que figuran en las directivas comunitarias correspondientes. La presente declaración perderá su validez en caso de que se realicen modificaciones en la máquina sin nuestro consentimiento explícito.

Producto: aspirador en húmedo/seco

Modelo: 1.378-xxx

Directivas comunitarias aplicables

2006/42/CE (+2009/127/CE)

2014/30/UE

2011/65/UE

Normas armonizadas aplicadas

EN 55014-1: 2006+A1: 2009+A2: 2011

EN 55014-2: 2015

EN 60335-1

EN 60335-2-69

EN 61000-3-2: 2014

EN 61000-3-3: 2013

EN 62233: 2008

EN 50581

Normas nacionales aplicadas

-

5.967-581

Los abajo firmantes actúan con plenos poderes y con la debida autorización de la dirección de la empresa.



H. Jenner
Chief Executive Officer



S. Reiser
Head of Approbation

Persona autorizada para la documentación:
S. Reiser

Alfred Kärcher GmbH & Co. KG

Alfred-Kärcher-Str. 28 - 40

71364 Winnenden (Germany)

Tele.: +49 7195 14-0

Fax: +49 7195 14-2212

Winnenden, 2017/01/01

Datos técnicos

		NT 22/1 Ap L	NT 22/1 Ap Te L
Tensión de red	V	220-240	220-240
Frecuencia	Hz	1~ 50-60	1~ 50-60
Potencia Máx.	W	1300	1300
Potencial nominal	W	1200	1200
Capacidad del depósito	l	22	22
Cantidad de líquido	l	13	13
Cantidad de aire (máx.)	m ³ /h	130	130
Depresión (máx.)	kPa (mbar)	19,0 (190)	19,0 (190)
Valor de conexión de potencia de las herramientas eléctricas	W	--	100-2100
Categoría de protección	--	IPX4	IPX4
Clase de protección		II	--
	--	--	I
Diámetro de la manguera de aspiración	mm	35	35
Longitud de la manguera de aspiración	m	1,9	1,9
Longitud x anchura x altura	mm	380 x 370 x 480	380 x 370 x 480
Peso de funcionamiento típico	kg	5,7	6,1
Valores calculados conforme a la norma EN 60335-2-69			
Nivel de presión acústica L _{pA}	dB(A)	73	73
Inseguridad K _{pA}	dB(A)	1	1
Valor de vibración mano-brazo	m/s ²	<2,5	<2,5
Inseguridad K	m/s ²	0,2	0,2

Cable de conexión a la red	H05VV-F 2x0,75 mm ²	
Ap L	No. de pieza	Longitud del cable
EU	6.650-818.0	6 m
Cable de conexión a la red	H05VV-F 3x1,5 mm ²	
Ap Te L	No. de pieza	Longitud del cable
EU	6.650-332.0	6 m



Leia o manual de manual original antes de utilizar o seu aparelho. Proceda conforme as indicações no manual e guarde o manual para uma consulta posterior ou para terceiros a quem possa vir a vender o aparelho.

- Antes de colocar em funcionamento pela primeira vez é imprescindível ler atentamente as indicações de segurança n.º 5.956-249.0!
- A não-observância deste Manual de Instruções e dos avisos de segurança poderá levar a danos no aparelho e perigos tanto para o utilizador como para terceiros.
- No caso de danos provocados pelo transporte, informe imediatamente o revendedor.

Índice

Proteção do meio-ambiente . . .	PT	1
Níveis de perigo	PT	1
Utilização conforme o fim a que se destina a máquina	PT	1
Elementos do aparelho	PT	2
Símbolos no aparelho	PT	2
Avisos de segurança	PT	2
Colocação em funcionamento	PT	2
Manuseamento	PT	3
Transporte	PT	4
Armazenamento	PT	5
Conservação e manutenção . .	PT	5
Ajuda em caso de avarias . . .	PT	6
Garantia	PT	6
Acessórios e peças sobressalentes	PT	6
Declaração UE de conformidade	PT	7
Dados técnicos	PT	8

Proteção do meio-ambiente



Os materiais da embalagem são recicláveis. Não coloque as embalagens no lixo doméstico, envie-as para uma unidade de reciclagem.



Os aparelhos velhos contêm materiais preciosos e recicláveis e deverão ser reutilizados. Baterias, óleo e produtos similares não podem ser deitados fora ao meio ambiente. Por isso, elimine os aparelhos velhos através de sistemas de recolha de lixo adequados.

Avisos sobre os ingredientes (REACH)

Informações actuais sobre os ingredientes podem ser encontradas em:

www.kaercher.com/REACH

Níveis de perigo

⚠ **PERIGO**

Aviso referente a um perigo eminente que pode conduzir a graves ferimentos ou à morte.

⚠ **ATENÇÃO**

Aviso referente a uma possível situação perigosa que pode conduzir a graves ferimentos ou à morte.

⚠ **CUIDADO**

Aviso referente a uma situação potencialmente perigosa que pode causar ferimentos leves.

ADVERTÊNCIA

Aviso referente a uma situação potencialmente perigosa que pode causar danos materiais.

Utilização conforme o fim a que se destina a máquina

- O aspirador serve para limpar pavimentos ou paredes a seco e a húmido.
- Este aparelho é adequado para a aspiração de poeira seca não inflamável e tóxica em máquinas e aparelhos; classe de poeira L conforme EN 60 335-2-69. Restrição: não podem ser aspirados produtos carcinogénicos.
- Este aparelho destina-se ao uso industrial, p.ex. em hotéis, escolas, hospitais, fábricas, lojas, escritórios e lojas à exploração.

Elementos do aparelho

- 1 Encaixe para bocal de chão
- 2 Tubo flexível de aspiração
- 3 Saída do ar, ar de trabalho
- 4 Cabeçote de aspiração
- 5 Bloqueio da cabeça de aspiração
- 6 Recipiente de sujidades
- 7 Rolo de guia
- 8 Cavidade para o punho
- 9 Entrada de ar, ar de refrigeração do motor
- 10 Bocal de aspiração
- 11 Tomada (apenas Ap Te L)
- 12 Bico para o chão
- 13 Tubo de aspiração
- 14 Interruptor principal
- 15 Botão da limpeza do filtro
- 16 Pega para portar
- 17 Ilhó de fixação
- 18 Gancho da mangueira
- 19 Flutuador
- 20 Tubo curvado
- 21 Filtro de cartucho (PES)
- 22 Porca de fixação
- 23 Suporte para tubo de aspiração
- 24 Cabo de rede
- 25 Placa de tipo
- 26 Gancho de cabo

Símbolos no aparelho

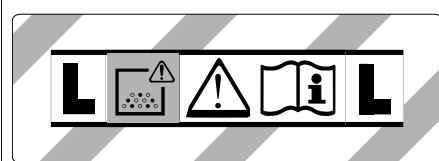

ADVERTÊNCIA: este aparelho contém pós nocivos para a saúde. O esvaziamento e manutenção, incluindo a eliminação do saco do pó, só podem ser realizados por pessoas qualificadas que utilizem equipamento de protecção pessoal adequado. Não ligar enquanto o completo sistema de filtração não estiver instalado.

	Filtro de cartucho (PES)	
	Nº de encomenda	2.889-219.0
	Saco filtrante de velo	
	Nº de encomenda	2.889-217.0

Avisos de segurança

⚠ PERIGO

- Quando o ar de exaustão for enviado novamente para o ambiente, e imprescindível existir uma gama suficiente de troca de ar (L) no local. Para manter os valores-limite exigidos, o débito máximo de ar viciado não poderá ser superior a 50% do débito de ar fresco (volume da sala V_R x gama de troca de ar L_w). Sem medidas especiais de ventilação é válido: $L_w = 1h^{-1}$.
- O manuseamento do aparelho e das respectivas substâncias, incluindo a eliminação segura do material recolhido, só pode ser efectuado por funcionários devidamente instruídos e especializados.
- Esse aparelho contém poeira tóxica. Processos de esvaziamento e manutenção, incluindo a eliminação dos recipientes colectores de poeira, podem ser apenas realizados por pessoal especializado que use o respectivo equipamento de protecção necessário.
- Não operar o aparelho sem o sistema de filtração completo.
- As prescrições de segurança aplicáveis aos materiais empregues devem ser respeitadas.

Colocação em funcionamento

⚠ ATENÇÃO

Durante a aspiração, deve ser sempre utilizado o filtro de cartucho e o saco do filtro de velo deve estar sempre colocado.

⚠ **ATENÇÃO**

Não aspirar sem elementos de filtragem, caso contrário o motor de aspiração será danificado e podem surgir riscos para a saúde através da emissão aumentada de poeira fina.

- Controlar se o filtro de cartucho e o saco do filtro de velo estão a ser usados no aparelho.

Aspirar a seco

- O aparelho está equipado com um saco de filtro de velo com lingueta de fecho, n.º de encomenda 2.889-217.0 (5 unidades).

Aviso: Este dispositivo permite absorver todos os tipos de poeiras até à classe de pó L.

Aviso: o aparelho pode ser usado como aspirador de pó industrial para aspiração de pó seco, não inflamável com valores AGW superiores ou iguais a 1 mg/m³ (valor de concentração máxima no lugar de trabalho).

Montar o saco de filtro de velo

Figura **A**

- Destruar e retirar o cabeçote de aspiração.
- Posicionar o saco de filtro de velo.
- Montar e travar o cabeçote de aspiração.

Aspirar a húmido

⚠ **PERIGO**

Durante a aspiração a húmido não podem ser aspiradas poeiras nocivas para a saúde.

Montar os lábios de borracha

Figura **B**

- Desmontar as tiras da escova.
- Montar lábios de borracha.

Retirar o saco de filtro de velo

Figura **C**

- Destruar e retirar o cabeçote de aspiração.
- Retirar para cima o saco de filtro de velo da flange.

- Rebater a lingueta de fecho e fechar bem o saco de filtro de velo.
- Eliminar o saco de filtro de velo em conformidade com a legislação em vigor.
- Montar e travar o cabeçote de aspiração.
- Para aspirar sujidade húmida, retirar sempre o saco de filtro de velo.

Generalidades

- Durante a aspiração de sujidade molhada com o bocal para almofadas (opção) ou para juntas, e quando se aspira na sua maioria água a partir de um recipiente, recomenda-se a não utilização da função "Limpeza semi-automática do filtro".
- Após a conclusão da aspiração de líquidos: Limpar o filtro de cartucho com a limpeza do filtro. Limpar o depósito com um pano húmido e secá-lo.

Conexão clipe

Figura **D**

A mangueira de aspiração está equipada com um sistema clipe. Todos os acessórios com diâmetro nominal de 35 mm podem ser conectados.

Manuseamento

Interruptor principal

0	Aparelho DESL
1 ON	Aparelho LIG Limpeza semi-automática do filtro: LIGADA Tomada: DESLIGADA
 2 ON	Aparelho LIG Limpeza semi-automática do filtro: LIGADA Tomada: LIGADA

Ligar a máquina

- Ligar a ficha de rede.
- Colocar o interruptor principal no programa pretendido.

Trabalhar com ferramentas eléctricas

Apenas nos aparelhos com tomada incorporada:

⚠ PERIGO

Perigo de ferimentos e de danos! A tomada só está destinada para a ligação directa de ferramentas eléctricas no aspirador. Qualquer outro tipo de utilização da tomada é inadmissível.

- Inserir a ficha de rede da ferramenta eléctrica no aspirador.
O aspirador encontra-se no modo standby.
- Colocar o interruptor principal no programa 2.

Aviso: o aspirador é ligado e desligado automaticamente com a ferramenta eléctrica.

Aviso: O aspirador tem um atraso no arranque de, no máximo, 0,5 segundos e um tempo de funcionamento por inércia de, no máximo, 5 segundos.

Aviso: os dados de ligação e de potência das ferramentas eléctricas constam nos dados técnicos.

Figura **E**

- Retirar o tubo curvado do tubo flexível de aspiração.
- Desaparafusar a ligação tipo “clipe”.
- Aparafusar o casquilho de borracha.

Figura **F**

- Conectar o casquilho de borracha à ferramenta eléctrica.

Limpeza semi-automática do filtro

Aviso: O accionamento da limpeza do filtro a cada 5-10 minutos aumenta o tempo de paragem do filtro de cartucho.

Aviso: a activação da limpeza semi-automática do filtro só é possível com o aparelho ligado.

- Premir a tecla da limpeza semi-automática do filtro 5x. O filtro de cartucho é, então, limpo através de um sopro de ar (som pulsante).

- Limpeza de elevada eficácia (em caso de sujidade do filtro especialmente forte): Fechar manualmente o tubo de aspiração ou tubo curvado e, simultaneamente, accionar 5x o botão da limpeza semi-automática do filtro.

Esvaziar o recipiente de sujidade

⚠ CUIDADO

Respeitar as normas locais sobre tratamento de esgotos.

- O canal de aspiração está equipado com um flutuador.
- Ao atingir o nível máximo permitido de água suja no reservatório, o fluxo de aspiração será interrompido.
- Desligar o aparelho no interruptor principal.

Desligar o aparelho

- Premir 5x o botão da limpeza semi-automática do filtro.
- Desligar o aparelho no interruptor principal.
- Desligue a ficha da tomada.

Sempre depois de utilizar a máquina

- Esvaziar o recipiente.
- Aspirar e esfregar o aparelho por dentro e por fora para limpá-lo (pano húmido).

Guardar a máquina

Figura **G**

- Guardar os tubos de aspiração, o tubo flexível do aspirador e o cabo de rede de acordo com a ilustração.
- Colocar o aparelho num local seco e tomar as medidas necessárias para evitar uma utilização por parte de pessoas não autorizadas.

Transporte

⚠ CUIDADO

Perigo de ferimentos e de danos! Ter atenção ao peso do aparelho durante o transporte.

- Retirar o tubo de aspiração com o bico de juntas do apoio. Para transportar o aparelho deve-se agarrá-lo na pega e no tubo de aspiração.
- Durante o transporte em veículos, proteger o aparelho contra deslizes e tombamentos, de acordo com as directivas em vigor.

Armazenamento

⚠ CUIDADO

Perigo de ferimentos e de danos! Ter atenção ao peso do aparelho durante o armazenamento.

Este aparelho só pode ser armazenado em espaços fechados e cobertos.

Conservação e manutenção

⚠ PERIGO

Desligar o aparelho e retirar a ficha de rede antes de efectuar quaisquer trabalhos no aparelho.

As máquinas para eliminar poeiras são instalações de segurança para protecção ou eliminação de perigos no sentido de BGV A1.

- Se o utilizador levar a cabo a manutenção, o aparelho deve ser desmontado, limpo e a manutenção deve ser executada sem gerar perigo para o pessoal de manutenção e outras pessoas. As medidas de precaução adequadas incluem a desintoxicação antes da desmontagem. Tomar as medidas necessárias para uma ventilação forçada e filtrada no lugar onde é desmontado o aparelho assim como para a limpeza da superfície de manutenção e a protecção do pessoal.
- O aparelho deve ser desintoxicado por fora através do processo de aspiração de poeira e limpo ou tratado com um produto de vedação antes de ser retirado da área perigosa. Todas as peças do aparelho devem ser consideradas como contaminadas quando forem retiradas da área perigosa. Devem ser tomadas medidas adequadas para evitar uma distribuição do pó.

- Na execução de trabalhos de manutenção e de reparação devem ser eliminados todos os objectos contaminados que não podem ser limpos de forma satisfactoria. Os objectos deste tipo devem ser eliminados em sacos estanques, em concordância com as prescrições em vigor para eliminação de lixo deste tipo.

⚠ ATENÇÃO

Os dispositivos de segurança para a prevenção ou eliminação de perigos devem ser submetidos regularmente a manutenção. Isso significa que, pelo menos, uma vez por ano devem ser verificados pelo fabricante ou por uma pessoa instruída quanto à função técnica de segurança como, por exemplo, estanqueidade do aparelho e danificação do filtro.

ADVERTÊNCIA

Perigo de danos! Não utilizar produtos de limpeza com silicone.

- Os trabalhos simples de manutenção e conservação podem ser executados por conta própria.
- A superfície do aparelho e o interior do recipiente devem ser limpos regularmente com um pano húmido.

⚠ PERIGO

Perigo devido a pó nocivo para a saúde. Durante os trabalhos de manutenção (p. ex. substituição de filtros) utilizar uma máscara de protecção respiratória P2 ou superior e roupa descartável.

Trocar o filtro de cartucho

- Destruar e retirar o cabeçote de aspiração.
- Girar a 180° o cabeçote de aspiração e guardá-lo.
- Desenroscar a porca de fixação.
- Retirar o filtro de cartucho.
- Eliminar o filtro de cartucho usado em conformidade com as normas legais.
- Colocar um novo filtro de cartucho.
- Inserir e fixar a porca de fixação.
- Montar e travar o cabeçote de aspiração.

Substituir o saco de filtro de velo

Figura 

- Destruavar e retirar o cabeçote de aspiração.
- Retirar para cima o saco de filtro de velo da flange.
- Rebater a lingueta de fecho e fechar bem o saco de filtro de velo.
- Eliminar o saco de filtro de velo em conformidade com a legislação em vigor.
- Posicionar o novo saco de filtro de velo.
- Montar e travar o cabeçote de aspiração.

Ajuda em caso de avarias

PERIGO

Desligar o aparelho e retirar a ficha de rede antes de efectuar quaisquer trabalhos no aparelho.

Aviso: se aparecer uma avaria (por exemplo, quebra de filtro), o aparelho deve ser desligado imediatamente. Antes de uma nova colocação em operação deve ser eliminada a avaria.

A turbina de aspiração não funciona

- Verificar a tomada e o fusível da alimentação eléctrica.
- Verificar o cabo de rede, a ficha de rede e, se necessário, a tomada do aparelho.
- Ligar o aparelho.

A turbina de aspiração funciona, porém, o aparelho não aspira

- O flutuador entope o canal de aspiração.
- Esvaziar o recipiente de sujidade.

A força de aspiração diminui

- Desentupir o bocal de aspiração, tubo de aspiração, mangueira de aspiração ou o filtro de cartucho.
- Substituir o saco de filtro de velo cheio.
- Premir 5x o botão da limpeza semi-automática do filtro com o aparelho ligado.
- Trocar o filtro de cartucho.

Durante a aspiração sai pó

- Verificar se o filtro de cartucho está correctamente montado.
- Trocar o filtro de cartucho.

A limpeza semi-automática do filtro não funciona

- Tubo flexível de aspiração não está conectado.

A limpeza semi-automática do filtro não desliga

- Avisar o serviço de assistência técnica.

A limpeza semi-automática do filtro não liga

- Avisar o serviço de assistência técnica.

Serviço de assistência técnica

Quando o defeito não puder ser consertado, a máquina deverá ser verificada pelo serviço de assistência técnica.

Garantia

Em cada país vigem as respectivas condições de garantia estabelecidas pelas nossas Empresas de Comercialização. Eventuais avarias no aparelho durante o período de garantia serão reparadas, sem encargos para o cliente, desde que se trate dum defeito de material ou de fabricação. Em caso de garantia, dirija-se, munido do documento de compra, ao seu revendedor ou ao Serviço Técnico mais próximo.

Acessórios e peças sobressalentes

Utilizar apenas acessórios e peças sobressalentes originais. Só assim poderá garantir uma operação do aparelho segura e sem avarias.

Para mais informações sobre acessórios e peças sobressalentes, consulte www.kaercher.com.

Declaração UE de conformidade

Declaramos que a máquina a seguir designada corresponde às exigências de segurança e de saúde básicas estabelecidas nas Directivas UE por quanto concerne à sua concepção e ao tipo de construção assim como na versão lançada no mercado. Se houver qualquer modificação na máquina sem o nosso consentimento prévio, a presente declaração perderá a validade.

Produto: Aspirador húmido e seco

Tipo: 1.378-xxx

Respectivas Directrizes da UE

2006/42/CE (+2009/127/CE)

2014/30/UE

2011/65/UE

Normas harmonizadas aplicadas

EN 55014–1: 2006+A1: 2009+A2: 2011

EN 55014–2: 2015

EN 60335–1

EN 60335–2–69

EN 61000–3–2: 2014

EN 61000–3–3: 2013

EN 62233: 2008

EN 50581

Normas nacionais aplicadas

-

5.967-581

Os abaixo assinados têm procuração para agirem e representarem a gerência.



H. Jenner

Chief Executive Officer



S. Reiser

Head of Approbation

Responsável pela documentação:

S. Reiser

Alfred Kärcher GmbH & Co. KG

Alfred-Kärcher-Str. 28 - 40

71364 Winnenden (Germany)

Tel.: +49 7195 14-0

Fax: +49 7195 14-2212

Winnenden, 2017/01/01

Dados técnicos

		NT 22/1 Ap L	NT 22/1 Ap Te L
Tensão da rede	V	220-240	220-240
Frequência	Hz	1~ 50-60	1~ 50-60
Potência máx.	W	1300	1300
Potência nominal	W	1200	1200
Conteúdo do recipiente	l	22	22
Quantidade de enchimento do líquido	l	13	13
Volume de ar (máx.)	m ³ /h	130	130
Subpressão (máx.)	kPa (mbar)	19,0 (190)	19,0 (190)
Valor da potência instalada das ferramentas eléctricas	W	--	100-2100
Tipo de protecção	--	IPX4	IPX4
Classe de protecção		II	--
	--	--	I
Diâmetro da mangueira de aspiração	mm	35	35
Comprimento do tubo de aspiração	m	1,9	1,9
Comprimento x Largura x Altura	mm	380 x 370 x 480	380 x 370 x 480
Peso de funcionamento típico	kg	5,7	6,1
Valores obtidos segundo EN 60335-2-69			
Nível de pressão acústica L _{pA}	dB(A)	73	73
Insegurança K _{pA}	dB(A)	1	1
Valor de vibração mão/braço	m/s ²	<2,5	<2,5
Insegurança K	m/s ²	0,2	0,2

Cabo de rede	H05VV-F 2x0,75 mm ²	
Ap L	Ref ^a	Comprimento do cabo
EU	6.650-818.0	6 m
Cabo de rede	H05VV-F 3x1,5 mm ²	
Ap Te L	Ref ^a	Comprimento do cabo
EU	6.650-332.0	6 m



Læs original brugsanvisning inden første brug, følg anvisningerne og opbevar vejledningen til senere efterlæsning eller til den næste ejer.

- Inden første ibrugtagelse skal betjeningsvejledningen og sikkerhedshenvisningerne nr. 5.956-249.0 læses!
- Hvis driftsvejledningen og sikkerhedshenvisningerne ikke overholdes, kan der opstå skader på apparatet og risici for brugeren og andre personer.
- Ved transportskader skal forhandleren informeres omgående.

Indholdsfortegnelse

Miljøbeskyttelse	DA	1
Faregrader	DA	1
Bestemmelsesmæssig anvendelse	DA	1
Maskinelementer.	DA	2
Symboler på maskinen	DA	2
Sikkerhedsanvisninger	DA	2
Ibrugtagning	DA	2
Betjening	DA	3
Transport.	DA	4
Opbevaring	DA	4
Pleje og vedligeholdelse	DA	4
Hjælp ved fejl	DA	5
Garanti	DA	6
Tilbehør og reservedele	DA	6
EU-overensstemmelseserklæring	DA	6
Tekniske data	DA	7

Miljøbeskyttelse

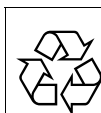

Emballagen kan genbruges. Smid ikke emballagen ud sammen med det almindelige husholdningsaffald, men aflever den til genbrug.



Udtjente apparater indeholder værdifulde materialer, der kan og bør afleveres til genbrug. Batterier, olie og lignende stoffer er ødelæggende for miljøet. Aflever derfor udtjente apparater på en genbrugsstation eller lignende.

Henvvisninger til indholdsstoffer (REACH)

Aktuelle oplysninger til indholdsstoffer finder du på:

www.kaercher.com/REACH

Faregrader

△ FARE

Henviser til en umiddelbar fare, der fører til alvorlige kvæstelser eller til døden

△ ADVARSEL

Henviser til en mulig farlig situation, der kan føre til alvorlige kvæstelser eller til døden.

△ FORSIGTIG

Henviser til en mulig farlig situation, der kan føre til lette personskader.

BEMÆRK

Henviser til en mulig farlig situation, der kan føre til materiel skade.

Bestemmelsesmæssig anvendelse

- Maskinen er til våd- og tørrensning af gulvflader og vægge.
- Maskinen er beregnet til udsugning af tørt, ikke-brændbart, sundhedsskadeligt støv fra maskiner og apparater, støvklasse L iht. EN 60 335–2-69. Begrænsning: Der må ikke indtages kræftfremkaldende stoffer.
- Denne maskine er egnet til erhvervs-mæssig brug, f.eks. på hoteller, skoler, sygehuse, fabrikker, butikker, kontorer og udlejningsvirksomheder.

Maskinelementer

- 1 Holder til gulvduysen
- 2 Sugelange
- 3 Luftudtag, arbejdsluft
- 4 Sugehoved
- 5 Sugehovedets låsemekanisme
- 6 Snavsbeholder
- 7 Styringsrulle
- 8 Grebforbygning
- 9 Luftindtag, motor-køleluft
- 10 Sugestuds
- 11 Stikdåse (kun Ap Te L)
- 12 Gulvmundstykke
- 13 Sugerør
- 14 Hovedafbryder
- 15 Knap til filterrensning
- 16 Bæregreb
- 17 Fastgørelsesring
- 18 Slangeholder
- 19 Svømmerventil
- 20 Bøjlet rørstykke
- 21 Patronfilter (PES)
- 22 Fastspændingsmøtrik
- 23 Holder til sugerør
- 24 Netkabel
- 25 Typeskilt
- 26 Kabelkrog

Symboler på maskinen

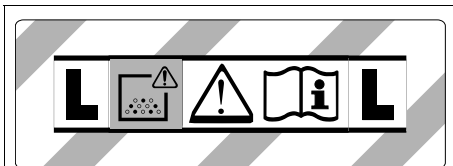

ADVARSEL: Denne maskine indeholder sundhedsfarligt støv. Tømning og vedligeholdelse, inklusive fjernelse af støvposen, må kun gennemføres af sagkyndige personer under anvendelse af egnet personværn. Må ikke tilkobles inden filtersystemet er fuldstændigt monteret.

	Patronfilter (PES)	
	Bestillingsnr.	2.889-219.0

	Filterpose af skind	
	Bestillingsnr.	2.889-217.0

Sikkerhedsanvisninger

△ FARE

- Hvis returluften føres tilbage i rummet, skal der være en tilstrækkelig høj luftskiftrate L i lokalet. For at overholde de påkrævede grænseværdier, må den tilbageførte volumenstrøm max. udgøre 50 % af friskluftvolumenstrømmen (rumvolumen $V_R \times$ luftskiftrate L_S). Uden særlige udluftningstiltag gælder følgende: $L_S = 1h^{-1}$.
- Brug af apparatet og stofferne, for hvilke apparatet skal anvendes, inklusive den sikre metode til at bortskaffe de op-sugede materialer, må kun gennemføres af trænet personale.
- Dette apparat indeholder sundhedsfarligt støv. Tømning og vedligeholdelse, inkl. fjernelse af støvopsamlingsbeholdere, skal altid udføres af fagfolk iført korrekt sikkerhedsudstyr.
- Apparatet må ikke anvendes uden et komplet filtersystem.
- De anvendelige sikkerhedsregler til materialerne, som skal behandles, skal overholdes.

Ibrugtagning

△ ADVARSEL

Når der udsuges, skal man altid sørge for, at patronfiltret er sat på og stoffilterposen sat i.

△ ADVARSEL

Der må kun suges, når alle filterelementer er monteret, da sugemotoren i modsat fald beskadiges, og der opstår sundhedsfare pga. øget afgivelse af fint støv!

- ➔ Kontroller, om patronfiltret og stoffilterposen er sat ind i maskinen.

Tørsugning

- Maskinen er udstyret med en stoffilterpose med låsesnip, bestillingsnr. 2.889-217.0 (5 stk.).

Bemærk: Maskinen kan udsuge alle typer støv indtil støvklasse L.

Bemærk: Maskinen er beregnet som industristøvsuger til opugning af tørt, ikke brændbart støv med AGW-værdier større end 1 mg/m³.

Montere stoffilterposen

Figur 

- Tag sugehovedet ud af indgreb og tag det af.
- Sæt stoffilterposen på.
- Sæt sugehovedet på og lås det fast.

Vådsugning

 **FARE**

Ved vådsugning må der ikke indsuges sundhedsfarligt støv.

Montering af gummilæber

Figur 

- Afmontere børstestrimlen.
- Montere gummilæberne.

Fjerne stoffilterposen

Figur 

- Tag sugehovedet ud af indgreb og tag det af.
- Træk stoffilterposen på flangen ud ovenfra.
- Klap låsepalen ind og luk stoffilterposen tæt.
- Brugte stoffilterposer bortskaffes iht. de gældende love.
- Sæt sugehovedet på og lås det fast.
- Stoffilterposen skal altid fjernes når der opuges våd snavs.

Generelt

- Ved opugning af våd snavs med møbel- eller fugemundstykket, eller hvis der fortrinsvis suges vand op af en beholder, anbefales det at slå funktionen "Halvautomatisk filterrengøring" fra.
- Efter afslutning af vådsugning: Rens patronfiltret med filterrensningen. Rengør og tør beholderen med en fugtig klud.

Klipforbindelse

Figur 

Sugeslangen er udstyret med et klipsystem. Alt tilbehør med en nominal bredde på 35 mm kan tilsluttes.

Betjening

Hovedafbryder

0	Maskinen FRA
1 ON	Maskine TIL Halvautomatisk filterrensning: TIL Stikdåse: FRA
 2 ON	Maskine TIL Halvautomatisk filterrensning: TIL Stikdåse: TIL

Tænd for maskinen

- Sæt netstikket i.
- Stil hovedkontakten på det ønskede program.

Arbejde med el-værktøjer

Ved maskiner med integreret stikdåse:

 **FARE**

Fare for person- og materialeskader! Stikdåsen er kun beregnet til direkte tilslutning af el-værktøjer til sugeren. Et hvert andet brug af stikdåsen er forbudt.

- Sæt el-værktøjets netstik i sugeren. Sugeren er i standby-modus.
- Stil hovedkontakten på program 2.

Bemærk: Sugeren tændes og slukkes automatisk sammen med el-værktøjet.

Bemærk: Sugeren har en forsinket opstart på op til 0,5 sekunder og en efterløbstid på op til 5 sekunder.

Bemærk: El-værktøjernes effekttilslutningsdata, se tekniske data.

Figur 

- Fjern det bøjede rørstykke på sugeslangen.
- Skru klicktilslutningen af.
- Skru gummimuffen på.

Figur 1

→ Tilslut gummimuffen til el-værktøjet.

Halvautomatisk filterrengøring

Bemærk: Hvis filterrengøringen betjenes hver 5.-10. minut, forøges patronfiltrets levetid.

Bemærk: Den halvautomatiske filterrengøring kan kun slås til, når maskinen er tændt.

→ Tryk på tasten for den halvautomatiske filterrensning 5x. Derved renses patronfiltret ved hjælp af et luftstød (pulserende lyd).

→ Powerrensning (ved særlig stærk tilsmudsning af filtret): Luk sugerøret eller rørbøjningen manuelt, og tryk samtidig på knappen til den halvautomatiske filterrensning 5x.

Tøm snavsbeholderen

⚠ **FORSIGTIG**

Følg de lokale bestemmelser vedrørende behandling af spildevand.

- Sugekanalen er udstyret med en svømmer.
- Sugestrømningen afbrydes, hvis den maksimale vandlinie af forurenet vand i beholderen opnås.

→ Sluk maskinen med hovedafbryderen.

Sluk for maskinen

→ Tryk 5 gange på knappen til den halvautomatiske filterrengøring.

→ Sluk maskinen med hovedafbryderen.

→ Træk netstikket ud.

Efter hver brug

→ Tøm beholderen

→ Maskinen rengøres indvendigt og udvendigt ved at støvsuge den og tørre den af med en fugtet klud.

Opbevaring af damprenseren

Figur 2

→ Sugerør, sugeslange og netkablet opbevares i henhold figuren.

→ Opbevar maskinen i et tørt rum og sørg for at sikre den mod uvedkommendes brug.

Transport

⚠ **FORSIGTIG**

Fare for person- og materialeskader! Hold øje med maskinens vægt ved transporten.

→ Fjern sugerøret med gulvdysen fra holderen. Hold maskinen fast på håndtaget og sugerøret hvis den skal løftes.

→ Ved transport i biler skal renseren fastspændes i.h.t. gældende love.

Opbevaring

⚠ **FORSIGTIG**

Fare for person- og materialeskader! Hold øje med maskinens vægt ved opbevaring.

Denne maskine må kun opbevares indendørs.

Pleje og vedligeholdelse

⚠ **FARE**

Træk netstikket og afbryd maskinen inden der arbejdes på maskinen.

Støvfjernende maskiner er sikkerhedsanordninger til forebyggelse eller afhjælpning af farer iht. gældende sikkerhedskrav.

- Brugerens vedligeholdelse kræver, at apparatet skilles ad, rengøres og vedligeholdes, såfremt dette er muligt uden, at der opstår fare for servicepersonalet og andre personer. Passende forsigtighedstiltag omfatter afgiftning inden afmonteringen. Sørg for, at etablere lokalt filtreret tvangsudluftning på det sted, hvor apparatet skilles ad. Sørg endvidere for at rengøre vedligeholdelsesfladen, og at personalet er udstyret med passende beskyttelsesudstyr.
- Apparatets yderside skal afgiftes ved støvsugning og tørres af eller behandles med tætningsmiddel, før det tages ud af det farlige område. Alle dele af apparatet skal behandles som værende forurenet, når de tages ud af det farlige område. Egnede foranstaltninger skal foretages for at undgå en fordeling af støv.

- Når der udføres service- og reparationsarbejder skal alle forurenedede genstande, der ikke kan rengøres tilfredsstillende, smides væk. Sådanne genstande skal bortskaffes i støvtæt lukkede poser iht. til de gældende bestemmelser for bortskaffelse af sådant affald.

⚠ **ADVARSEL**

Sikkerhedsanordninger til forebyggelse af farer skal regelmæssigt vedligeholdes.

Dvs. kontrolleres mindst en gang om året af producenten eller en uddannet person med hensyn til sikkerhedsteknisk fejlfri funktion, f.eks. apparatets tæthed, skader på filteret.

BEMÆRK

Risiko for beskadigelse! Brug ikke silikoneholdige rengøringsmidler til rengøringen.

- Enkle vedligeholdelsesarbejder kan De selv udføre.
- Apparatets overflade og indersiden af beholderen bør jævnligt rengøres med en fugtig klud.

⚠ **FARE**

Risiko på grund af sundhedsfarligt støv.

Ved vedligeholdelsesarbejder (f.eks. filter-skift) skal de altid bruges en beskyttelsesmaske P2 eller højere og engangsbeklædning.

Udskiftning af patronfilter

- Tag sugehovedet ud af indgreb og tag det af.
- Sugehovedet drejes 180° og lægges til siden.
- Skru fastspændingsmøtrikken ud.
- Fjern patronfilteret.
- Det brugte patronfilter skal bortskaffes i henhold til lovbestemmelserne.
- Det nye patronfilter sættes på.
- Sæt fastspændingsmøtrikken i og skru den fast.
- Sæt sugehovedet på og lås det fast.

Udskiftning af stoffilterposen

Figur

- Tag sugehovedet ud af indgreb og tag det af.
- Træk stoffilterposen på flangen ud ovenfra.
- Klap låsepalen ind og luk stoffilterposen tæt.
- Brugte stoffilterposer bortskaffes iht. de gældende love.
- Sæt ny stoffilterpose på.
- Sæt sugehovedet på og lås det fast.

Hjælp ved fejl

⚠ **FARE**

Træk netstikket og afbryd maskinen inden der arbejdes på maskinen.

Bemærk: Hvis der opstår en fejl (f.eks. filterbrud), skal der omgående slukkes for maskinen. Fejlen skal afhjælpes, inden maskinen tages i brug igen.

Sugeturbine virker ikke

- Kontroller stikdåsen og strømforsyningens sikring.
- Kontrollér maskinens netkabel, netstik og eventuelle stikdåse.
- Tænd for maskinen.

Sugeturbine kører, men maskinen suger ikke

- Svømmeren blokerer sugekanalen.
- Tøm smudsbeholderen.

Nedsat sugevne

- Fjern forstoppelser fra dysen, sugerør, sugeslangen eller patronfilteret.
- Udskift den fyldte stoffilterpose.
- Tryk 5 gange på knappen til den halv-automatiske filterrengøring når maskinen er tændt.
- Udskiftning af patronfilter.

Der strømmer støv ud under sugning

- Kontroller, om patronfilteret er monteret korrekt.
- Udskiftning af patronfilter.

Halvautomatisk filterrengøring fungerer ikke

→ Sugelange ikke tilsluttet.

Halvautomatisk filterrengøring slås ikke fra

→ Kontakt kundeservice.

Den halvautomatiske filterrengøring kan ikke slås til

→ Kontakt kundeservice.

Kundeservice

Hvis fejlen ikke kan fjernes skal maskinen kontrolleres fra kundeservice.

Garanti

I de enkelte lande gælder de af vore forhandlere fastlagte garantibetingelser. Eventuelle fejl på apparatet afhjælpes gratis inden for garantien, såfremt fejlen kan tilskrives en materiale- eller produktionsfejl. Hvis De ønsker at gøre garantien gældende, bedes De henvende Dem til Deres forhandler eller nærmeste kundeservice medbringende kvittering for købet.

Tilbehør og reservedele

Anvend kun originaltilbehør og -reservedele. De er en garanti for en sikker og fejlfri drift af maskinen. Informationer om tilbehør og reservedele findes www.kaercher.com

EU-overensstemmelseserklæring

Hermed erklærer vi, at den nedenfor nævnte maskine i design og konstruktion og i den af os i handlen bragte udgave overholder de gældende grundlæggende sikkerheds- og sundhedskrav i EU-direktiverne. Ved ændringer af maskinen, der foretages uden forudgående aftale med os, mister denne erklæring sin gyldighed.

Produkt: Våd- og tørsuger

Type: 1.378-xxx

Gældende EU-direktiver

2006/42/EF (+2009/127/EF)

2014/30/EU

2011/65/EU

Anvendte harmoniserede standarder

EN 55014-1: 2006+A1: 2009+A2: 2011

EN 55014-2: 2015

EN 60335-1

EN 60335-2-69

EN 61000-3-2: 2014

EN 61000-3-3: 2013

EN 62233: 2008

EN 50581

Anvendte tyske standarder

-

5.967-581

Undertegnede agerer på vegne af og med fuldmagt fra ledelsen.

H. Jenner

Chief Executive Officer

S. Reiser

Head of Approbation

Dokumentationsbefuldmægtiget:

S. Reiser

Alfred Kärcher GmbH & Co. KG

Alfred-Kärcher-Str. 28 - 40

71364 Winnenden (Germany)

Tlf.: +49 7195 14-0

Fax: +49 7195 14-2212

Winnenden, 2017/01/01

Tekniske data

		NT 22/1 Ap L	NT 22/1 Ap Te L
Netspænding	V	220-240	220-240
Frekvens	Hz	1~ 50-60	1~ 50-60
Max. effekt	W	1300	1300
Nominel ydelse	W	1200	1200
Beholderindhold	l	22	22
Fyldmængde væske	l	13	13
Luftmængde (max.)	m ³ /h	130	130
Undertryk (max.)	kPa (mbar)	19,0 (190)	19,0 (190)
Tilslutningseffekt af el-værktøjet	W	--	100-2100
Kapslingsklasse	--	IPX4	IPX4
Beskyttelsesklasse		II	--
	--	--	I
Sugeslangens diameter	mm	35	35
Længde af sugeslangen	m	1,9	1,9
Længde x bredde x højde	mm	380 x 370 x 480	380 x 370 x 480
Typisk driftsvægt	kg	5,7	6,1
Oplyste værdier ifølge EN 60335-2-69			
Lydtryksniveau L _{pA}	dB(A)	73	73
Usikkerhed K _{pA}	dB(A)	1	1
Hånd-arm vibrationsværdi	m/s ²	<2,5	<2,5
Usikkerhed K	m/s ²	0,2	0,2

Netkabel	H05VV-F 2x0,75 mm ²	
Ap L	Partnr.	Kabellængde
EU	6.650-818.0	6 m
Netkabel	H05VV-F 3x1,5 mm ²	
Ap Te L	Partnr.	Kabellængde
EU	6.650-332.0	6 m



Før første gangs bruk av apparatet, les denne originale bruksanvisningen, følg den og oppbevar den for senere bruk eller for overlevering til neste eier.

- Det er tvingende nødvendig å lese sikkerhetsinstruksene nr. 5.956-249.0 før maskinen settes i drift!
- Hvis bruksanvisningen og sikkerhetsanvisningene ikke følges, kan dette medføre skader på apparatet og fare for brukeren og andre personer.
- Informer straks forhandleren ved transportskader.

Innholdsfortegnelse

Miljøvern	NO	1
Risikotrinn	NO	1
Forskriftsmessig bruk	NO	1
Maskinorganer	NO	2
Symboler på maskinen	NO	2
Sikkerhetsanvisninger	NO	2
Ta i bruk	NO	2
Betjening	NO	3
Transport	NO	4
Lagring	NO	4
Pleie og vedlikehold	NO	4
Feilretting	NO	5
Garanti	NO	6
Tilbehør og reservedeler	NO	6
EU-samsvarserklæring	NO	6
Tekniske data	NO	7

Miljøvern



Materialet i emballasjen kan resirkuleres. Ikke kast emballasjen i husholdningsavfallet, men lever den inn til resirkulering.



Gamle apparater inneholder verdifulle materialer som kan resirkuleres. Disse bør leveres inn til gjenvinning. Batterier, olje og lignende stoffer må ikke komme ut i miljøet. Gamle maskiner skal derfor avhendes i egnede innsamlingssteder.

Anvisninger om innhold (REACH)

Aktuell informasjon om stoffene i innholdet finner du under:

www.kaercher.com/REACH

Risikotrinn

⚠ **FARE**

Anvisning om en umiddelbar truende fare som kan føre til store personskader eller til død.

⚠ **ADVARSEL**

Anvisning om en mulig farlig situasjon som kan føre til store personskader eller til død.

⚠ **FORSIKTIG**

Anvisning om en mulig farlig situasjon som kan føre til mindre personskader.

OBS

Anvisning om en mulig farlig situasjon som kan føre til materielle skader.

Forskriftsmessig bruk

- Denne maskinen er beregnet for våt- og tørr-rengjøring av gulv- og veggflater.
- Apparatet er ment for oppsuging av tørt, ikke brennbart, ikke helseskadelig støv fra maskiner og apparater, egnet for støvklasse L etter EN 60 335–2–69. Begrensning: Det må ikke suges opp kreftfremkallende stoffer.
- Denne maskinen egner seg til industrielt bruk, f.eks. i hoteller, skoler, sykehus, fabrikker, butikker, kontorer og utleiefirmaer.

Maskinorganer

- 1 Holder for gulvdyse
- 2 Sugelangse
- 3 Luftutløp, arbeidsluft
- 4 Sugehode
- 5 Låsing av sugehode
- 6 Smussbeholder
- 7 Styrrulle
- 8 Gripehåndtak
- 9 Luftinntak, motor-kjøleluft
- 10 Sugestusser
- 11 Stikkontakt (kun Ap Te L)
- 12 Gulvmunnstykke
- 13 Sugerør
- 14 Hovedbryter
- 15 Tast for rensing av filter
- 16 Bærehåndtak
- 17 Festeøye
- 18 Slangekrok
- 19 Flottør
- 20 Bøyd rørstykke
- 21 Patronfilter (PES)
- 22 Festemutter
- 23 Holder for sugerør
- 24 Nettledning
- 25 Typeskilt
- 26 Kabelkroker

Symboler på maskinen

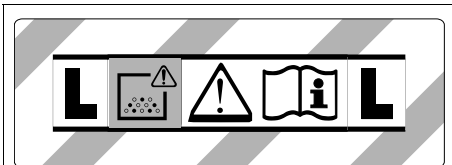

ADVARSEL: Maskinen inneholder helse-skadelig støv. Tømming og vedlikehold, in-kludert fjerning av støvpose, skal kun utfø-res av sakkyndig personale som bruker eg-nett personlig verneutstyr. Ikke slå på før hele filtersystemet er installert.

	Patronfilter (PES)	
	Bestillingsnr.	2.889-219.0

	Filterpose av fleeces	
	Bestillingsnr.	2.889-217.0

Sikkerhetsanvisninger

△ FARE

- Hvis utblåsningsluften tilbakeføres til rommet, må det være en tilstrekkelig ventilasjonsrate (L) i rommet. For at grenseverdiene skal overholdes, må tilbakeført volumstrøm ikke overstige 50 % av friskluftvolumstrømmen (romvolum $V_R \times$ luftvekslingsrate L_W). Uten spesielle ventilasjonstiltak gjelder: $L_W = 1h^{-1}$.
- Bruk av apparatet, oppsuging av de substanser som det er egnet for, og sikker behandling ved deponering av oppsugd materiale, skal kun gjøres av opplært personale.
- Maskinen inneholder helseskadelig støv. Tømming og vedlikehold, deriblant fjerning av støvoppsamlingsbeholdere, må bare foretas av fagpersoner som bærer egnet verneutstyr.
- Maskinen må ikke brukes uten komplett filtreringssystem.
- De relevante sikkerhetsreglene som gjelder for stoffene som behandles må følges.

Ta i bruk

△ ADVARSEL

Ved suging skal alltid patronfilteret og dukfilterposen være satt inn.

△ ADVARSEL

Maskinen må bare brukes med alle filterinnsatsene montert. Hvis ikke vil sugemotoren bli skadet, og det vil oppstå helsefare pga. økt utslipp av finstøv.

- ➔ Kontroller om patronfilteret og dukfilterposen er satt inn i apparatet.

Støvsuging

- Apparatet er utstyrt med en dukfilterpose med lukkeklaff, bestillingsnr. 2.889-217.0 (5 stk.).

Merknad: Med dette apparatet kan alle typer støv til støvklasse L suges opp.

Merknad: Apparatet er egnet som industri-støvsuger for oppsuging av tørt, ikke brenn- bart støv med AGW-verdi større eller lik 1 mg/m³.

Montere fleece-filterpose

Figur **A**

- Avlås og ta av sugehodet.
- Sett på fleece-filterposen.
- Sett på sugehodet og lås det.

Våtsuging

FARE

Ved våtsuging må det ikke suges opp hel- seskadelig støv.

Montering av gummilepper

Figur **B**

- Demontere børstestriper.
- Monter gummilepper.

Ta av fleece-filterpose

Figur **C**

- Avlås og ta av sugehodet.
- Trekk ut fleecefilterposen i flensen opp- over.
- Fold inn lukkeklaften og lukk papirfilter- posen tett.
- Kast fleece-filterposen i henhold til gjel- dende regler.
- Sett på sugehodet og lås det.
- Ved suging av våt smuss må fleece-fil- terposen alltid tas av.

Generelt

- Ved oppsuging av våt smuss med mø- bel- eller fugemunnstykket (ekstraut- styr), eller hvis det overveiende suges opp vann fra en beholder, anbefales det at funksjonen "automatisk filterrengjø- ring" slås av av.
- Etter avsluttet våtsuging: Rengjør pa- tronfilteret med filterrensingen. Rengjør beholderen med en fuktig klut og tørk av.

Clipforbindelse

Figur **D**

Sugeslangen er utstyrt med et clip-system. Alt tilbehør med nominell diameter på 35 mm kan kobles til.

Betjening

Hovedbryter

0	Apparat AV
1 ON	Apparat PÅ Halvautomatisk filterrensing: PÅ Stikkontakt: AV
 2 ON	Apparat PÅ Halvautomatisk filterrensing: PÅ Stikkontakt: PÅ

Slå apparatet på

- Sett i støpselet.
- Still hovedbryteren på ønsket program.

Arbeide med elektroverktøy

Kun for apparater med innebygget stikk- kontakt:

FARE

Fare for personskader og materielle ska- der! Stikkkontakten er ment for direkte tilkob- ling av elektroverktøy til sugeren. Enhver annen bruk av stikkkontakten er ikke tillatt.

- Sett inn støpselet fra det elektriske verktøyet i støvsugeren.

Sugeren er i standby-modus.

- Still hovedbryter på program 2.

Merk: Støvsugeren vil automatisk slås av og på sammen med elektroverktøyet.

Merk: Støvsugeren har en startforsinkelse på opp til 0,5 sekund, og vil fortsette å gå i opp til 5 sekunder etter at den slås av.

Merk: For effektforbruk av elektriske verk- tøy se Tekniske data.

Figur **E**

- Ta av det bøyde rørstykket på suge- slangen.
- Skru av clipsforbindelsen.
- Skru på gummimuffen.

Figur **F**

- Koble gummimuffen til det elektriske verktøyet.

Halvautomatisk filterrensing

Merk: Ved å trykke på filterrengjøringen hvert 5. til 10. minutt forlenger du brukstiden for patronfilteret.

Merk: Den halvautomatiske filterrengjøringen kan bare slås på ved påslått apparat.

- Trykk 5 ganger på tasten for halvautomatisk filterrengjøring. Dermed renses patronfilteret med et luftstøt (pulserende lyd).
- Power-rengjøring (ved spesielt kraftig tilsmussing av filteret): Lukk sugerøret eller albuerøret og trykk samtidig på tasten for halvautomatisk filterrengjøring 5 ganger.

Tømming av beholderen

⚠ **FORSIKTIG**

Ta hensyn til de lokale utslippsforskrifter.

- Sugekanalen må alltid være utstyrt med flottør.
- Når det maksimalt tillatte spillvannsnivået i beholderen er nådd, brytes sugestrømmen.
- Slå av apparatet ved hjelp av hovedbryter.

Slå maskinen av

- Tast for halvautomatisk filterrengjøring trykkes 5 ganger.
- Slå av apparatet ved hjelp av hovedbryter.
- Trekk ut nettstøpselet.

Etter hver bruk

- Tøm beholderen.
- Rengjør maskinen innvendig og utvendig ved å tørke av den med en fuktig klut, og ved å bruke sugefunksjonen.

Oppbevaring av apparatet

Figur 

- Oppbevar sugerør, sugeslange og strømkabel i henhold til figuren.
- Sett maskinen til oppbevaring i et tørt rom, utilgjengelig for uvedkommende.

Transport

⚠ **FORSIKTIG**

Fare for personskader og materielle skader! Pass på vekten av apparatet ved transport.

- Ta sugerør med gulvdyse ut av hoderen. For løfting, grip apparatet i bærehåndtaket og i sugerøret.
- Ved transport i kjøretøyer skal apparatet sikres mot å skli eller velte etter de til enhver tid gjeldende regler.

Lagring

⚠ **FORSIKTIG**

Fare for personskader og materielle skader! Pass på vekten av apparatet ved lagring.

Dette apparatet skal kun lagres innendørs.

Pleie og vedlikehold

⚠ **FARE**

Før alt arbeide på apparatet skal apparatet slås av og strømkabelen trekkes ut.

Maskiner for støvfjerning er å anse som sikkerhetsutstyr for forebygging eller fjerning av risikofaktorer, i samsvar med BGV A1.

- Ved vedlikehold utført av bruker må maskinen demonteres, rengjøres og vedlikeholdes så langt det lar seg gjøre uten at vedlikeholdspersonalet eller andre personer utsettes for fare. Egnede forsiktighetsforanstaltninger omfatter giffjerning før demontering. Sørg for lokalt filtrert tvangsventilasjon på stedet der maskinen demonteres, rengjøring av vedlikeholdsflaten og egnede verneiltak for personalet.
- Maskinens ytre skal avgiftes ved støvsuging og tørkes ren eller behandles med tetningsmiddel før den fraktes ut av det farlige området. Alle maskindeler må anses som forurenset når de bringes ut av det farlige området. Det må gjøres egnede tiltak for å unngå fordeling av støvet.

- Ved utføring av vedlikeholds- og reparasjonsarbeid må alle tilskitnede gjenstander som ikke kan bli tilfredsstillende rengjort, kastes. Slike gjenstander må kastes i tette poser, i samsvar med gjeldende bestemmelser for håndtering av denne typen avfall.

⚠ **ADVARSEL**

Sikkerhetsmekanismene for risikoforebygging må vedlikeholdes regelmessig. Dvs. minst én gang i året sikkerhetsteknisk funksjonskontrolleres av produsenten eller en opplært person, f.eks. for å påse at maskinen er tett, at filteret ikke er skadet.

OBS

Fare for skade! Ikke bruk silikonholdige pleiemiddel for rengjøring.

- Enkle service- og vedlikeholdsoppgaver kan utføres av brukeren selv.
- Rengjør maskinen utvendig og beholderen innvendig regelmessig med en fuktig klut.

⚠ **FARE**

Fare på grunn av helsefarlige stoffer. Ved vedlikeholdsarbeider (f.eks. filterskifte) bruk åndedrettsmaske P2 eller høyere, og bruk engangs vernetøy.

Skifting av patronfilter

- Avlås og ta av sugehodet.
- Drei sugehodet 180° og ta det av.
- Skru ut festemutter.
- Ta av patronfilter.
- Brukte patronfiltre skal avfallsbehandles i henhold til gjeldende regler.
- Sett på det nye patronfilteret.
- Sett på festemutter og trekk til.
- Sett på sugehodet og lås det.

Skifte fleece-filterpose

Figur 

- Avlås og ta av sugehodet.
- Trekk ut fleecefilterposen i flensen oppover.
- Fold inn lukkeklaffen og lukk papirfilterposen tett.
- Kast fleece-filterposen i henhold til gjeldende regler.

- Sett på ny fleece-filterpose.
- Sett på sugehodet og lås det.

Feilretting

⚠ **FARE**

Før alt arbeid på apparatet skal apparatet slås av og strømkabelen trekkes ut.

Merk: Dersom det oppstår en feil, (f.eks. filterbrudd) må apparatet straks slås av. Før ny bruk må feilen rettes.

Sugeturbinen går ikke

- Kontroller stikkontakt og sikring på strømforsyningen.
- Kontroller strømkabelen, støpselet og eventuelt stikkkontakten til apparatet.
- Slå apparatet på.

Sugeturbinen går, men maskinen suger ikke

- Flottøren sperrer sugekanalen.
- Tøm smussbeholderen.

Sugekraften avtar

- Fjern blokkeringer fra børstehodet, sugerøret, sugeslangen eller patronfilteret.
- Skifte full fleece-filterpose.
- Tast for halvautomatisk filterrengjøring trykkes 5 ganger, med apparatet påslått.
- Bytt patronfilter

Støvutslipp ved suging

- Kontroller korrekt monteringsposisjon for patronfilteret.
- Bytt patronfilter

Halvautomatisk filterrengjøring fungerer ikke

- Sugelangse ikke korrekt tilkoblet.

Halvautomatisk filterrengjøring slår seg ikke av

- Kontakt kundetjenesten.

Halvautomatisk filterrengjøring lar seg ikke slå på

- Kontakt kundetjenesten.

Kundetjeneste

Dersom feilen ikke kan rettes opp, må apparatet kontrolleres av kundeservice.

Garanti

Vår ansvarlige salgsorganisasjon for det enkelte land har utgitt garantibetingelsene som gjelder i det aktuelle landet. Eventuelle feil på maskinen blir reparert gratis i garantitiden dersom disse kan føres tilbake til material- eller produksjonsfeil. Ved behov for garantireparasjoner, vennligst henvend deg med kjøpskvitteringen til din forhandler eller nærmeste autoriserte kundeservice.

Tilbehør og reservedeler

Bruk bare originalt tilbehør og originale reservedeler; de garanterer for en sikker og problemfri drift av maskinen.

Informasjon om tilbehør og reservedeler finner du på www.kaercher.com.

EU-samsvarserklæring

Vi erklærer hermed at maskinen angitt nedenfor oppfyller de grunnleggende sikkerhets- og helsekravene i de relevante EU-direktivene, med hensyn til både design, konstruksjon og type markedsført av oss. Ved endringer på maskinen som er utført uten vårt samtykke, mister denne erklæringen sin gyldighet.

Produkt: Våt- og tørrsuger

Type: 1.378-xxx

Relevante EU-direktiver

2006/42/EF (+2009/127/EF)

2014/30/EU

2011/65/EU

Anvendte overensstemmende normer

EN 55014-1: 2006+A1: 2009+A2: 2011

EN 55014-2: 2015

EN 60335-1

EN 60335-2-69

EN 61000-3-2: 2014

EN 61000-3-3: 2013

EN 62233: 2008

EN 50581

Anvendte nasjonale normer

-

5.967-581

De undertegnede handler på oppdrag fra, og med fullmakt fra selskapsledelsen.



H. Jenner
Chief Executive Officer



S. Reiser
Head of Approbation

Dokumentasjonsansvarlig:

S. Reiser

Alfred Kärcher GmbH & Co. KG

Alfred-Kärcher-Str. 28 - 40

71364 Winnenden (Germany)

Tlf: +49 7195 14-0

Faks: +49 7195 14-2212

Winnenden, 2017/01/01

Tekniske data

		NT 22/1 Ap L	NT 22/1 Ap Te L
Nettspenning	V	220-240	220-240
Frekvens	Hz	1~ 50-60	1~ 50-60
Maks. effekt	W	1300	1300
Nominell effekt	W	1200	1200
Beholderinnhold	l	22	22
Fyllingsmengde væske	l	13	13
Luftmengde (maks.)	m ³ /h	130	130
Undertrykk (maks.)	kPa (mbar)	19,0 (190)	19,0 (190)
Effektforbruk for elektroverktøy	W	--	100-2100
Beskyttelsestype	--	IPX4	IPX4
Beskyttelsesklasse		II	--
	--	--	I
Diameter på sugeslangen	mm	35	35
Lengde av sugeslange	m	1,9	1,9
Lengde x bredde x høyde	mm	380 x 370 x 480	380 x 370 x 480
Typisk driftsvekt	kg	5,7	6,1
Registrerte verdier etter EN 60335-2-69			
Støytrykksnivå L _{pA}	dB(A)	73	73
Usikkerhet K _{pA}	dB(A)	1	1
Hånd-arm vibrasjonsverdi	m/s ²	<2,5	<2,5
Usikkerhet K	m/s ²	0,2	0,2

Nettledning	H05VV-F 2x0,75 mm ²	
Ap L	Best.nr.	Kabellengde
EU	6.650-818.0	6 m
Nettledning	H05VV-F 3x1,5 mm ²	
Ap Te L	Best.nr.	Kabellengde
EU	6.650-332.0	6 m



Läs bruksanvisning i original innan aggregatet används första gången, följ anvisningarna och spara drifts-anvisningen för framtida behov, eller för nästa ägare.

- Före första ibruktagning måste Säkerhetsanvisningar nr. 5.956-249.0 läsas!
- Om bruksanvisningen och säkerhetsanvisningarna inte följs kan apparaten skadas och faror uppstå för användaren och andra personer.
- Informera inköpsstället omgående vid transportskador.

Innehållsförteckning

Miljöskydd	SV	1
Riskenivåer	SV	1
Ändamålsenlig användning . . .	SV	1
Aggregatet	SV	2
Symboler på aggregatet	SV	2
Säkerhetsanvisningar	SV	2
Idrifttagning	SV	2
Handhavande	SV	3
Transport	SV	4
Förvaring	SV	4
Skötsel och underhåll	SV	4
Åtgärder vid störningar	SV	5
Garanti	SV	6
Tillbehör och reservdelar	SV	6
EU-försäkran om överensstämmelse	SV	6
Tekniska data	SV	7

Miljöskydd



Emballagematerialen kan återvinnas. Kasta inte emballaget i hushållssoporna utan lämna det till återvinning.



Kasserade apparater innehåller återvinningsbart material som bör gå till återvinning. Batterier, olja och liknande ämnen får inte komma ut i miljön. Överlämna skrotade aggregat till ett lämpligt återvinningssystem.

Upplysningar om ingredienser (REACH)

Aktuell information om ingredienser finns på:

www.kaercher.com/REACH

Riskenivåer

△ FARA

Varnar om en omedelbart överhängande fara som kan leda till svåra personskador eller dödsfall.

△ VARNING

Varnar om en möjligen farlig situation som kan leda till svåra personskador eller döden.

△ FÖRSIKTIGHET

Varnar om en möjligen farlig situation som kan leda till lättare personskador.

OBSERVERA

Varnar om en möjligen farlig situation som kan leda till materiella skador.

Ändamålsenlig användning

- Maskinen är avsedd att användas till våt och torr rengöring av golv- och väggytor.
- Maskinen är avsedd för uppsugning av torrt, ej antändligt, hälsovådligt damm i maskiner och apparater; dammklass L enligt EN 60 335–2–69. Begränsning: Inga cancerframkallande ämnen får sugas upp med maskinen.
- Denna maskin är lämpad för yrkesmässig användning, t.ex. på hotell, i skolor, på sjukhus och fabriker, i butiker, på kontor och av uthyrningsfirmor.

Aggregatelement

- 1 Fäste för golvborste
- 2 Sugslang
- 3 Luftutströmning, arbetsluft
- 4 Sughuvud
- 5 Spärr av sughuvud
- 6 Smutsbehållare
- 7 Styrrulle
- 8 Greppfördjupning
- 9 Luftinströmning, motorkylluft
- 10 Sugfästen
- 11 Stickkontakt (endast Ap Te L)
- 12 Golvmunstycke
- 13 Sugrör
- 14 Huvudströmbrytare
- 15 Knapp för filterrengöring
- 16 Bärhandtag
- 17 Fästögla
- 18 Slanghållare
- 19 Flottör
- 20 Krök
- 21 Patronfilter (PES)
- 22 Fästmutter
- 23 Hållare för sugrör
- 24 Nätkabel
- 25 Typskylt
- 26 Kabelkrok

Symboler på aggregatet

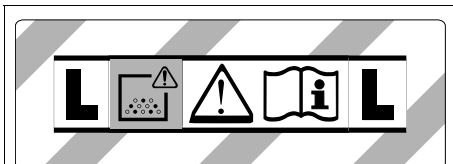

WARNING: Maskinen innehåller hälsovådligt damm. Tömning och underhåll, inklusive avlägsnande av dammpåsen, får endast utföras av en sakkunnig person som bär lämplig personlig skyddsutrustning. Starta inte maskinen innan det kompletta filersystemet har installerats.

	Patronfilter (PES)
	Beställningsnr. 2.889-219.0

	Filterdukspåse
	Beställningsnr. 2.889-217.0

Säkerhetsanvisningar

△ FARA

- När frånluften inte leds ut utomhus, måste inomhusbanan ha en tillräcklig luftutbyteshastighet L . För att upprätthålla föreskrivna gränsvärden får den tillbakaledda volymströmmen uppgå till maximalt 50 % av friskluftvolymströmmen (rumsvolym $V_R \times$ luftutbyteshastighet L_W). Utan särskilda ventilationsåtgärder gäller: $L_W = 1h^{-1}$.
- Endast för uppgiften utbildad personal får använda aggregatet och de substanser för vilka det är avsett; detta gäller även hanteringen av uppsamlade substanser.
- Apparaten innehåller hälsovådligt damm. Tömning och underhåll inklusive hantering av dammuppsamlingsbehållaren får endast utföras av kvalificerad personal med motsvarande skyddsutrustning.
- Använd aldrig apparaten utan ett komplett filtreringssystem.
- Säkerhetsbestämmelser för det material som skall hanteras måste beaktas.

Idrifttagning

△ VARNING

Vid sugning måste alltid patronfiltret och fleecefilterpåsen sitta på plats.

△ VARNING

Sug inte utan filterelement eftersom sugmotorn då kan skadas och hälsoriskerna ökar p.g.a. förhöjd finstoffsandel!

- ➔ Kontrollera om patronfiltret och fleecefilterpåsen är insatta i apparaten.

Torr sugning

- Maskinen är utrustad med en fleecefilterpåse med spänne, beställningsnummer 2.889-217.0 (5 styck).

Anmärkning: Med denna maskin kan alla sorters damm upp till dammklass L sugas upp.

Anmärkning: Anmärkning: Enheten är lämplig som industridammsugare för att suga torrt, ej brännbart stoft med AGW-värden större än eller lika med 1 mg/m³.

Sätta i fliesfilterpåse

Bild 

- Lossa spärr på sughuvudet och ta av det.
- Trä på fliesfilterpåse.
- Sätt på sughuvudet och lås fast.

Våtsugning

 **FARA**

Vid våtsugning får inget hälsofarligt damm sugas upp.

Montering gummiläppar

Bild 

- Montera av borstavstrykaren.
- Montera gummiläpparna.

Ta loss fliesfilterpåse

Bild 

- Lossa spärr på sughuvudet och ta av det.
- Dra ut fleecfilterpåsen på flänsen uppåt.
- Fäll in förslutningslaskan och förslut fiberfilterpåsen tätt.
- Avfallshantera den förbrukade fliesfilterpåsen enligt gällande föreskrifter.
- Sätt på sughuvudet och lås fast.
- Vid uppsugning av våt smuts måste fliesfilterpåsen alltid avlägsnas.

Allmänt

- Vid uppsugning av fuktigt smuts med polstermunstycket (tillval) eller fogmunstycke, eller om huvudsakligen vatten sugas upp ur en behållare, rekommenderar vi att inte använda knappen för funktionen "Halvautomatisk filterrengöring".
- Efter våtsugningen har avslutats: Rengör patronfiltret med filterrengöringen. Rengör och torka behållaren med en fuktigt trasa.

Clipanslutning

Bild 

Sugslangen är utrustad med ett clip-system. Alla tillbehörsdelar med märkbredd 35 mm kan anslutas.

Handhavande

Huvudströmbrytare

0	Maskin FRÅN
1 <u>ON</u>	Maskin PÅ Halvautomatisk filterrengöring: PÅ Stickkontakt: AV
 2 <u>ON</u>	Maskin PÅ Halvautomatisk filterrengöring: PÅ Stickkontakt: PÅ

Koppla till aggregatet

- Stick i nätkontakten.
- Ställ huvudströmbrytaren på önskat program.

Arbeta med elverktyg

Endast för maskiner med inbyggt eluttag:

 **FARA**

Risk för person och egendomsskada! Eluttaget är endast avsett för direkt anslutning av elverktyg till maskinen. All användning av eluttaget är otillåten.

- Förbind elverktygets nätkontakt med sugen.
Sugen är i Standby-läge.
- Ställ huvudströmbrytaren på program 2.
- Observera:** Dammsugaren kopplas till/från automatisk med elverktyg.
- Information:** Sugaren har en startfördröjning på upp till 0,5 sekunder och en eftergångstid på upp till 5 sekunder.
- Observera:** Se Tekniska data för elverktygens effektanslutningsvärden.

Bild 

- Avlägsna krökar på sugslangen.
- Skruva loss clipsanslutningen.

→ Skruva fast gummimuffen.

Bild 

→ Anslut gummimuffen till elverkytget.

Halvautomatisk filterrengöring

Information: En aktivering av filterrengöringen var 5:e till 10:e minut ökar patronfiltrets stopptid.

Observera: Den halvautomatiska filterrengöringen kan endast startas när apparaten är påslagen.

→ Aktivera knappen för den halvautomatiska filterrengöringen 5x. Patronfiltret rengörs då med en luftstöt (pulserande ljud).

→ Powerrengöring (vid speciellt start nedsmutsning av filtret): Stäng sugrör resp. krök med handen och tryck samtidigt 5 ggr på knappen för den halvautomatiska filterrengöringen.

Töm smutsbehållaren

△ FÖRSIKTIGHET

Beakta lokala föreskrifter för smutsvattenshantering.

- Sugkanalen är utrustad med en flottör.
- Har smutsvattnet i behållaren nått den övre, tillåtna gränsen bryts sugfunktionen.

→ Stäng av maskinen med huvudbrytaren.

Koppla från aggregatet

→ Tryck 5 x på knappen för halvautomatisk filterrengöring.

→ Stäng av maskinen med huvudbrytaren.

→ Drag ur nätkontakten.

Efter varje användning

→ Töm behållaren.

→ Rengör apparaten invändigt och utvändigt genom uppsugning och torka med en fuktig trasa.

Förvara aggregatet

Bild 

→ Förvara sugrör, sugslang och nätkabel enligt bilden.

→ Förvara apparaten i ett torrt rum och säkra den mot obehörig användning.

Transport

△ FÖRSIKTIGHET

Risk för person och egendomsskada! Observera vid transport maskinens vikt.

→ Ta loss sugröret med golvmunstycket ur fästet. Ta tag i maskinens bärhandtag och sugrör när maskinen ska bäras.

→ Vid transport i fordon ska maskinen säkras enligt respektive gällande bestämmelser så den inte kan tippa eller glida.

Förvaring

△ FÖRSIKTIGHET

Risk för person och egendomsskada! Observera maskinens vikt vid lagring.

Denna maskin får endast lagras inomhus.

Skötsel och underhåll

△ FARA

Stäng alltid av aggregatet och lossa nätkontakten innan arbeten på aggregatet utförs.

Dammuppsugande maskiner är säkerhetsanordningar för skydd mot eller åtgärdande av faror enligt den tyska lagen BGV A1.

– Vid underhåll av användaren ska apparaten endast demonteras, rengöras och underhållas i den utsträckning det är möjligt utan att faror för underhållspersonalen eller andra personer uppstår.

Lämpliga försiktighetsåtgärder inkluderar avgiftning före demonteringen. Vidta åtgärder för lokalt filtrerad tvångsventilation där apparaten demonteras, rengöring av underhållsutrymmet och lämpliga skyddsutrustningar för personalen.

– Apparatus yttre ska avgiftas genom dammsugning och torkas rent eller behandlas med tätningsmedel innan den flyttas från det farliga området. Alla apparatdelar ska behandlas som förorenade när de flyttas från det farliga området. Lämpliga åtgärder måste vidtas för att undvika att dammet fördelas.

- Vid underhålls- och reparationsarbete ska alla förorenade föremål som inte kan rengöras i tillräckligt hög grad kastas bort. Sådana föremål ska omhändertas i lufttäta påsar i enlighet med gällande bestämmelser för hantering av sådant avfall.

⚠ **VARNING**

Säkerhetsanordningar för förebyggande av faror måste underhållas regelbundet. Det innebär att den säkerhetstekniska funktionen hos dessa anordningar, t.ex. maskinens täthet eller skador på filtret, måste kontrolleras minst en gång om året av tillverkaren eller en instruerad person.

OBSERVERA

Risk för skada! Använd aldrig rengöringsmedel som innehåller silkon.

- Enklare underhålls- och skötselarbeten kan genomföras av dig själv.
- Apparatens yta och behållarens insida ska rengöras regelbundet med en våt trasa.

⚠ **FARA**

Risker på grund av hälsovådligt damm. Bär ansiktsmask P2 eller mask med högre värde samt engångsklädsel vid underhållsarbeten (t.ex. filterbyte).

Byte av patronfilter

- Lossa spärr på sughuvudet och ta av det.
- Vrid sughuvudet 180° och tag av det.
- Skruva ur fästmuttern.
- Lyft bort patronfilter.
- Avfallshantera begagnade patronfilter enligt de lagstadgade bestämmelserna.
- Sätt i nytt patronfilter.
- Sätt i fästmuttern och dra fast den.
- Sätt på sughuvudet och lås fast.

Byt fliesfilterpåse

Bild 

- Lossa spärr på sughuvudet och ta av det.
- Dra ut fleecefilterpåsen på flänsen uppåt.
- Fäll in förslutningslaskan och förslut fiberfilterpåsen tätt.

- Avfallshantera den förbrukade fliesfilterpåsen enligt gällande föreskrifter.
- Trä på en ny fliesfilterpåse.
- Sätt på sughuvudet och lås fast.

Åtgärder vid störningar

⚠ **FARA**

Stäng alltid av aggregatet och lossa nätkontakten innan arbeten på aggregatet utförs.

Observera: Om ett fel uppträder (t.ex. om filtret går sönder), måste maskinen omgående stängas av. Felet måste åtgärdas före driften återupptas.

Sugturbinen fungerar inte

- Kontrollera eluttaget och strömförsörjningens säkring.
- Kontrollera nätkabeln, nätkontakten och vid behov maskinens stickkontakt.
- Slå på apparaten.

Sugturbinen arbetar men apparaten suger inte

- Flottören täpper igen sugkanalen.
- Töm smutsbehållaren.

Sugkraften nedsatt

- Avlägsna stopp i sugdysa, sugrör, sugslang eller patronfilter.
- Byt full fliesfilterpåse.
- Tryck 5 x på knappen för halvautomatisk filterrengöring när apparaten är påslagen.
- Byte av patronfilter.

Damm tränger ut under sugning

- Kontrollera att patronfiltret är rätt isatt.
- Byte av patronfilter.

Den halvautomatiska filterrengöringen arbetar inte

- Sugslang ej ansluten.

Den halvautomatiska filterrengöringen kopplas inte från

- Informera kundservice.

Den halvautomatiska filterrengöringen låter sig inte tillkopplas

→ Informera kundservice.

Kundservice

Kan störningen inte åtgärdas måste aggregatet kontrolleras av auktoriserad serviceverkstad.

Garanti

I respektive land gäller de garantivillkor som publicerats av våra auktoriserade distributörer. Eventuella fel på aggregatet repareras utan kostnad under förutsättning att det orsakats av ett material- eller tillverkningsfel. I frågor som gäller garantin ska du vända dig med kvitto till inköpsstället eller närmaste auktoriserade serviceverkstad.

Tillbehör och reservdelar

Använd endast originaltillbehör och originalreservdelar, så att en säker och störningsfri drift av maskinen är garanterad. Information om tillbehör och reservdelar finns på www.kaercher.com.

EU-försäkran om överensstämmelse

Härmed försäkras vi att nedanstående be-tecknade maskin i ändamål och konstruk-tion samt i den av oss levererade versionen motsvarar EU-direktivens tillämpliga grund-läggande säkerhets- och hälsokrav. Vid ändringar på maskinen som inte har god-känts av oss blir denna överensstämmelse-förklaring ogiltig.

Produkt: Våt- och torrdammsugare

Typ: 1.378-xxx

Tillämpliga EU-direktiv

2006/42/EG (+2009/127/EG)

2014/30/EU

2011/65/EU

Tillämpade harmoniserade normer

EN 55014-1: 2006+A1: 2009+A2: 2011

EN 55014-2: 2015

EN 60335-1

EN 60335-2-69

EN 61000-3-2: 2014

EN 61000-3-3: 2013

EN 62233: 2008

EN 50581

Tillämpade nationella normer

-

5.967-581

Undertecknade agerar på order av och med fullmakt från företagsledningen.



H. Jenner
Chief Executive Officer



S. Reiser
Head of Approbation

Dokumentationsbefullmäktigad:

S. Reiser

Alfred Kärcher GmbH & Co. KG

Alfred-Kärcher-Str. 28 - 40

71364 Winnenden (Germany)

Tel.: +49 7195 14-0

Fax: +49 7195 14-2212

Winnenden, 2017/01/01

Tekniska data

		NT 22/1 Ap L	NT 22/1 Ap Te L
Nätspänning	V	220-240	220-240
Frekvens	Hz	1~ 50-60	1~ 50-60
Max. effekt	W	1300	1300
Normeffekt	W	1200	1200
Behållarvolym	l	22	22
Påfyllnadsmängd vätska	l	13	13
Luftmängd (max.)	m ³ /t	130	130
Undertryck (max.)	kPa (mbar)	19,0 (190)	19,0 (190)
Elverktygens effektanslutningsvärden	W	--	100-2100
Skydd	--	IPX4	IPX4
Skyddsklass		II	--
	--	--	I
Sugslangens diameter	mm	35	35
Sugslangens längd	m	1,9	1,9
Längd x Bredd x Höjd	mm	380 x 370 x 480	380 x 370 x 480
Typisk driftvikt	kg	5,7	6,1
Beräknade värden enligt EN 60335-2-69			
Ljudtrycksnivå L _{pA}	dB(A)	73	73
Osäkerhet K _{pA}	dB(A)	1	1
Hand-Arm Vibrationsvärde	m/s ²	<2,5	<2,5
Osäkerhet K	m/s ²	0,2	0,2

Nätkabel	H05VV-F 2x0,75 mm ²	
Ap L	Artikelnr.	Kabellängd
EU	6.650-818.0	6 m
Nätkabel	H05VV-F 3x1,5 mm ²	
Ap Te L	Artikelnr.	Kabellängd
EU	6.650-332.0	6 m



Lue tämä alkuperäisiä ohjeita ennen laitteesi käyttämistä, säilyttä käyttööhe myöhempää käyttöä tai mahdollista myöhempää omistajaa varten.

- Turvaohje nro 5.956-249.0 on ehdottomasti luettava ennen laitteen ensimmäistä käyttökertaa!
- Käyttöohjeen ja turvaohjeiden huomiotta jättäminen voi aiheuttaa vaurioita laitteeseen ja vaaroja käyttäjälle ja muille henkilöille.
- Jos havaitset kuljetusvaurioita, ota välittömästi yhteys jälleenmyyjään.

Sisällysluettelo

Ympäristönsuojelu	FI	1
Vaarallisuusasteet	FI	1
Käyttötarkoitus	FI	1
Laitteen osat	FI	2
Laitteessa olevat symbolit	FI	2
Turvaohjeet	FI	2
Käyttöönotto	FI	2
Käyttö	FI	3
Kuljetus	FI	4
Säilytys	FI	4
Hoito ja huolto	FI	4
Häiriöapu	FI	5
Takuu	FI	6
Varusteet ja varaosat	FI	6
EY-vaatimusten-mukaisuusvaakuutus	FI	6
Tekniset tiedot	FI	7

Ympäristönsuojelu

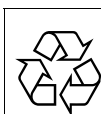

Pakkausmateriaalit ovat kierrätettäviä. Älä käsittele pakkauksia kotitalousjätteenä, vaan toimita ne jätteiden kierrätykseen.



Käytetyt laitteet sisältävät arvokkaita kierrätettäviä materiaaleja, jotka tulisi toimittaa kierrätykseen. Paristoja, öljyjä ja samankaltaisia aineita ei saa päästää ympäristöön. Tästä syystä toimita kuluneet laitteet asianmukaisesti keräyspisteisiin.

Huomautuksia materiaaleista (REACH)
Ajantasaisia tietoja ainesosista löytyy osoitteesta:

www.kaercher.com/REACH

Vaarallisuusasteet

△ VAARA

Huomautus välittömästi uhkaavasta vaarasta, joka voi aiheuttaa vakavan ruumiinvamman tai johtaa kuolemaan.

△ VAROITUS

Huomautus mahdollisesta vaarallisesta tilanteesta, joka voi aiheuttaa vakavan ruumiinvamman tai voi johtaa kuolemaan.

△ VARO

Huomautus mahdollisesta vaarallisesta tilanteesta, joka voi aiheuttaa vähäisiä vammoja.

HUOMIO

Huomautus mahdollisesta vaarallisesta tilanteesta, joka voi aiheuttaa aineellisia vahinkoja.

Käyttötarkoitus

- Tämä imuri on suunniteltu lattioiden ja seinäpintojen märkä- ja kuivapuhdistukseen.
- Laite soveltuu kuivien, palamattomien, terveydelle haitallisten pölyjen imemiseen koneista ja laitteista; standardin EN 60 335–2–69 pölyluokan L mukaisesti. Rajoitus: Syöpää aiheuttavia aineita ei saa imuroida.
- Tämä laite soveltuu ammattimaiseen käyttöön, esim. hotelleissa, kouluissa, sairaaloissa, tehtaissa, kauppoissa, toimistoissa ja välittäjäliikkeissä.

Laitteen osat

- 1 Lattiasuuttimen pidike
- 2 Imuletku
- 3 Ilman ulostulo, työilma
- 4 Imupää
- 5 Imupään lukitus
- 6 Pölysäiliö
- 7 Ohjauksella
- 8 Kahva
- 9 Ilman sisääntulo, moottorin jäähdytysilma
- 10 Imukaulus
- 11 Pistorasia (vain Ap Te L)
- 12 Lattiasuutin
- 13 Imuputki
- 14 Pääkytkin
- 15 Suodatinpuhdistus -painike
- 16 Kantokahva
- 17 Kiinnityssilmukka
- 18 Letkukoukku
- 19 Uimuri
- 20 Kahva
- 21 Patruunasuodatin (PES)
- 22 Kiinnitysmutteri
- 23 Pidike imuputkelle
- 24 Verkkokaapeli
- 25 Tyypikilpi
- 26 Kaapelikoukku

Laitteessa olevat symbolit

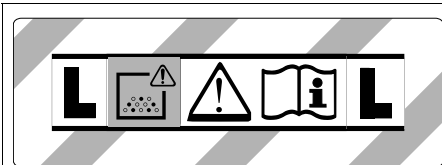

VAROITUS: Tämä laite sisältää terveydelle vaarallista pölyä. Tyhjennyksen ja huollon, pölypussin poistaminen mukaan luetuna, saavat suorittaa vain asiantuntevat henkilöt, jotka kantavat soveltuvaa henkilökohtaista suojavarustusta. Älä kytke päälle, ennen kuin koko suodatinjärjestelmä on asennettu.

	Patruunasuodatin (PES)	
	Tilausnro	2.889-219.0
	Kuitumattosuodatinpussi	
	Tilausnro	2.889-217.0

Turvaohjeet

⚠ VAARA

- Jos poistoilma palautetaan huoneeseen, huoneessa on oltava riittävä ilmanvaihtomäärä L . Vaadittujen raja-arvojen noudattamiseksi palautettu tilavuusvirta saa olla enintään 50% raikas ilman tilavuusvirrasta (huonetilavuus V_R x ilmanvaihtomäärä L_w). Ilman erityistä tuuletustoimenpidettä pätee: $L_w = 1h^{-1}$.
- Vain koulutettu henkilöstö saa käyttää laitetta, käsitellä aineita, joita sillä imuroidaan ja suorittaa keräytyneen aineen hävittämisen turvallisella menetelmällä.
- Tämä laite sisältää terveydelle haitallista pölyä. Vain asiantuntijat, jotka käyttävät vastaavia suojavarusteita, saavat suorittaa tyhjennys- ja huoltotoimenpiteitä, mukaan lukien pölynkeruusäiliöiden tyhjennyksen.
- Älä käytä laitetta ilman täydellistä suodatusjärjestelmää.
- Kaikkia käsiteltäviä aineita koskevia turvamääräyksiä on noudatettava.

Käyttöönotto

⚠ VAROITUS

Patruunasuodattimen ja huopasuodatinpussin tulee olla imuroinnin yhteydessä aina paikallaan.

⚠ VAROITUS

Imurointi ilman suodatinelementtiä on kielletty, koska muuten imumoottoria vaurioitetaan ja lisääntynyt hienopölyn ulospääsy aiheuttaa vaaraa terveydelle.

- ➔ Tarkasta, onko patruunasuodatin ja huopasuodatinpussi asennettu laitteeseen.

Kuivaimu

- Laitteessa on sulkuläpällä varustettu kuitusuodatinpussi, tilausno 2.889-217.0 (5 kpl).

Ohje: Tällä laitteella voi imuroida kaikkia pölyjä pölyluokkaan L saakka.

Huomautus: Laite soveltuu teollisuuspölynimurina käytettäväksi kuivien, ei palavi- en pölyjen, joiden AGW-arvo on suurempi tai yhtä suuri kuin 1 mg/m³ imuroimiseen.

Kuitusuodatinpussin asettaminen paikalleen

Kuva 

- Vapauta imupää lukituksesta, poista imupää.
- Aseta kuitusuodatinpussi paikalleen.
- Aseta imupää paikalleen ja lukitse se.

Märkäimu

VAARA

Märkäimuroinnissa ei saa imuroida terveydelle vaarallisia pölyjä.

Kumihuulten asennus

Kuva 

- Irrota harjakaistaleet.
- Aseta kumihuulet paikalleen.

Kuitusuodatinpussin poistaminen

Kuva 

- Vapauta imupää lukituksesta, poista imupää.
- Vedä kuitusuodatinpussi laipasta ulos ylöspäin.
- Käännä sulkukieleke sisään ja sulje kuitusuodatinpussi tiiviisti.
- Hävitä kuitusuodatinpussi lakisääteisten määräysten mukaisesti.
- Aseta imupää paikalleen ja lukitse se.
- Imuroitaessa märkää likaa kuitusuodatinpussi on aina ensin poistettava.

Yleistä

- Kun imuroidaan kosteaa likaa verhoilu- suuttimella (lisävaruste) tai rakosuuttimella, tai jos imetään pääasiassa vettä astiasta, on suositeltavaa, että toimintoa "Puoliautomaattinen suodattimenpuhdistus" ei kytketä painiketta käyttäen päälle.

- Märkäimuroinnin lopussa: Puhdista patruunasuodatin suodatinpuhdistuksen yhteydessä. Puhdista säiliö kostealla liinalla ja kuivaa.

Puristinliitos

Kuva 

Imuletku on varustettu Clip-system -lukituk- sellä. Siihen voidaan liittää kaikki lisävarus- teosat, joiden nimellisläpimitta on 35 mm.

Käyttö

Pääkytkin

0	Laite OFF
1 ON	Laite ON Puoliautomaattinen suodatin- puhdistus: PÄÄLLÄ Pistorasia: POIS
 2 ON	Laite ON Puoliautomaattinen suodatin- puhdistus: PÄÄLLÄ Pistorasia: PÄÄLLÄ

Laitteen käynnistys

- Työnnä virtapistoke pistorasiaan.
- Aseta pääkytkin haluamallasi ohjelmalle.

Työskentely sähkötyökaluilla

Vain laitteissa, joissa on sisäänrakennettu pistorasia:

VAARA

Loukkaantumis- ja vahingoittumisvaara- vaara! Pistorasia on tarkoitettu vain sähkö- työkalujen liittämiseen suoraan imuriin. Pis- torasian käyttö muuhun tarkoitukseen on kiellettyä.

- Liitä sähkötyökalun virtapistoke imuri- pistokkeeseen.
Imuri on standby-tilassa.
- Aseta pääkytkin ohjelmalle 2.

Huomautus: Imuri kytketään automaatti- sesti yhdessä sähkötyökalun kanssa päälle ja pois päältä.

Ohje: Imurilla on enintään 0,5 sekunnin käynnistysviive ja enintään 5 sekunnin jäl- kikäyntiaika.

Huomautus: Sähkötyökalujen liitännätiedot, katso Tekniset tiedot.

Kuva 

- Poista polvi imuletkusta.
- Kierrä klipsikiinnitys auki.
- Kierrä kumimuhvi paikoilleen.

Kuva 

- Yhdistä kumimuhvi sähkötyökaluun.

Puoliautomaattinen suodattimenpuhdistus

Ohje: Suodatinpuhdistuksen käyttäminen 5-10 minuutin välein lisää patruunasuodattimen käyttöaikaa.

Huomautus: Puoliautomaattisen suodatinpuhdistuksen pois-/päällekytkentä on mahdollista vain, kun laite on kytkettynä päälle.

- Paina puoliautomaattisen suodatinpuhdistuksen painiketta 5 kertaa. Patruunasuodatin puhdistuu silloin ilmavirran avulla (sykkivä ääni).
- Power-puhdistus (suodattimen ollessa erittäin pahasti likaantunut): Sulje imuputki tai putkikäyrä kädellä ja paina samanaikaisesti puoliautomaattisen suodatinpuhdistuksen painiketta 5 kertaa.

Lika-astian tyhjentäminen

 **VARO**

Noudata jäteveden käsittelyä koskevia paikallisia määräyksiä.

- Imukanava on varustettu uimurilla.
- Kun likaveden pinta likavesisäiliössä nousee korkeimmalle sallitulle tasolle, imeminen keskeytyy.
- Kytke laite pääkytkimellä pois päältä.

Laitteen kytkeminen pois päältä

- Paina puoliautomaattisen suodatinpuhdistuksen painiketta 5 kertaa.
- Kytke laite pääkytkimellä pois päältä.
- Vedä verkkopistoke irti.

Jokaisen käyttökerran jälkeen

- Tyhjennä säiliö.
- Puhdista laite sisältä ja ulkoa imuroimalla ja kostealla liinalla pyyhkimällä.

Laitteen säilytys

Kuva 

- Säilytä imuputkia, imuletkua ja verkko-kaapelia kuvan mukaisella tavalla.
- Säilytä laite kuivassa tilassa ja suojaa se asiattomalta käytöltä.

Kuljetus

 **VARO**

Loukkaantumis- ja vahingoittumisvaara-vaara! Huomioi kuljetettaessa laitteen paino.

- Ota imuputki lattiasulakkeineen pidikkeestä. Kun kannat laitetta, pidä kiinni kantokahvasta ja imuputkesta.
- Kun kuljetat laitetta ajoneuvoissa, varmista laite liukumisen ja kaatumisen varalta kulloinkin voimassa olevien ohjeistusten mukaisesti.

Säilytys

 **VARO**

Loukkaantumis- ja vahingoittumisvaara-vaara! Huomioi säilytettäessä laitteen paino.

Tätä laitetta saa säilyttää vain sisätiloissa.

Hoito ja huolto

 **VAARA**

Virtapistoke on vedettävä irti pistorasiasta ennen kaikkia laitteeseen kohdistuvia töitä. Pölyä poistavat koneet ovat (Saksan) BGV A1:n mukaan vaarojen estämiseen tai poistamiseen tarkoitettuja turvalaitteita.

- Kun käyttäjän on laitteen huoltamista varten, purettava, puhdistettava ja huollettava se, on työ suoritettava mikäli mahdollista siten, että siitä ei aiheudu vaaraa huoltohenkilöstölle eikä sivullisille. Sopivat varotoimenpiteet sisältävät myrkyjen poiston ennen laitteen purkamista osiin. Ryhdy toimenpiteisiin paikalla suodatettua pakkoilmanpoistoa varten siellä, missä laite puretaan osiin, huoltopaikan puhdistusta ja henkilökunnan sopivaa suojaa varten.

- Laitteen ulkopinnalta on poistettava myrkyt imurointimenetelmällä ja pyyhittävä puhtaaksi tai käsiteltävä tiivistysaineella, ennen kuin laite tuodaan pois vaaralliselta alueelta. Laitteen kaikki osat on katsottava likaantuneiksi, kun ne tuodaan pois vaaralliselta alueelta. On ryhdyttävä soveltuviin toimenpiteisiin, jotta vältytään pölyn leviämiseltä.
- Huolto- ja korjaustöiden suorittamisen yhteydessä on hävitettävä kaikki likaantuneet esineet, joita ei voida tyydyttävästi puhdistaa. Tällaiset esineet on hävitettävä tiiviissä pussissa yhtäpitävästi voimassa olevien määräysten kanssa, jotka koskevat tällaisten jätteiden hävittämistä.

⚠ **VAROITUS**

Vaarojen välttämiseen tarkoitetut turvalaitteet on huollettava säännöllisesti. Tämä tarkoittaa, valmistajan tai asiaan perehdytetyt henkilön on tarkastettava vähintään kerran vuodessa turvalaitteiden turvallisuustekninen moitteeton toimivuus, esim. laitteen tiiviys, suodattimen vaurioituminen.

HUOMIO

Vaurioitumisvaara! Älä käytä puhdistamiseen silikonipitoisia hoitoaineita.

- Yksinkertaiset huolto- ja hoitotyöt voi tehdä itse.
- Laitteen pinta ja säiliön sisäpuoli on puhdistettava säännöllisesti kostealla liinalla.

⚠ **VAARA**

Terveydelle haitallisen pölyn aiheuttama vaara terveydelle. Huoltotöissä (esim. suodattimen vaihto) on käytettävä hengitysuojamaskia P2 tai parempaa ja kertakäyttövaatetusta.

Patruunasuodattimen vaihto

- Vapauta imupää lukituksesta, poista imupää.
- Käännä imupäätä 180° ja irrota se.
- Kierrä kiinnitysmutteri irti.
- Poista suodatinpatruuna.
- Hävitä käytetty patruunasuodatin lakimääräysten mukaan.
- Aseta uusi patruunasuodatin paikalleen.

- Kierrä kiinnitysmutteri paikalleen ja kiristä.

- Aseta imupää paikalleen ja lukitse se.

Kuitusuodatinpussin vaihtaminen

Kuva 

- Vapauta imupää lukituksesta, poista imupää.
- Vedä kuitusuodatinpussi laipasta ulos ylöspäin.
- Käännä sulkukieleke sisään ja sulje kuitusuodatinpussi tiiviisti.
- Hävitä kuitusuodatinpussi lakisäätöisten määräysten mukaisesti.
- Aseta uusi kuitusuodatinpussi paikalleen.
- Aseta imupää paikalleen ja lukitse se.

Häiriöapu

⚠ **VAARA**

Virtapistoke on vedettävä irti pistorasiasta ennen kaikkia laitteeseen kohdistuvia töitä.

Huomautus: Häiriön esiintyessä (esim. suodattimen repeytyminen) laite on heti kytkettävä pois päältä. Ennen uutta käyttämistä häiriön aiheuttaja on poistettava.

Imuturbiini ei pyöri

- Tarkasta virransyötön pistorasia ja sulake.
- Tarkasta laitteen verkkokaapeli, verkkopistoke ja tarvittaessa pistorasia.
- Kytke laite päälle.

Imuturbiini on käynnissä, mutta laite ei ime

- Uimuri lukitsee imukanavan.
- Tyhjennä lika-astia.

Imuvoima vähenee

- Poista tukokset imusuuttimesta, imuputkesta, imuletkusta tai patruunasuodattimesta.
- Vaihda täyttynyt kuitusuodatinpussi.
- Paina puoliautomaattisen suodatinpuhdistuksen painiketta 5 kertaa laitteen ollessa kytkettynä päälle.
- Vaihda patruunasuodatin.

Pöly pääsee ulos imuvaiheessa

- Tarkasta patruunasuodattimen oikea asennus.
- Vaihda patruunasuodatin.

Puoliautomaattinen suodattimenpuhdistus ei toimi

- Imuletku ei ole liitettyinä.

Puoliautomaattinen suodattimenpuhdistus ei kytkeydy pois päältä

- Ota yhteyttä asiakaspalveluun.

Puoliautomaattista suodatinpuhdistus ei kytkeydy päälle

- Ota yhteyttä asiakaspalveluun.

Asiakaspalvelu

Jos häiriötä ei voida poistaa, laite täytyy tarkastuttaa asiakaspalvelussa.

Takuu

Kussakin maassa ovat voimassa valtuuttamamme myyntiorganisaation julkaisemat takuehdot. Materiaali- ja valmistusvirheitä aiheuttavat virheet laitteessa korjaamme takuuajana maksutta. Takuutapauksessa ota yhteys ostotositteen kanssa jälleenmyyjään tai lähimpään valtuutettuun huoltoon.

Varusteet ja varaosat

Käytä vain alkuperäisiä tarvikkeita ja varaosia. Ne takaavat laitteen turvallisen ja häiriöttömän toiminnan. Tietoja tarvikkeista ja varaosista on sivustolla www.kaercher.com.

EY-vaatimusten mukaisuusvakuutus

Vakuutamme, että alla mainitut tuotteet vastaavat suunnittelultaan ja rakenteeltaan sekä valmistustavaltaan EU-direktiivien asianomaisia turvallisuus- ja terveysvaatimuksia. Jos tuotteeseen/tuotteisiin tehdään muutoksia, joista ei ole sovittu kanssamme, tämä vakuutus ei ole enää voimassa.

Tuote: Märkä- ja kuivaimuri

Tyyppi: 1.378-xxx

Yksiselitteiset EU-direktiivit

2006/42/EY (+2009/127/EY)

2014/30/EU

2011/65/EU

Sovelletut harmonisoidut standardit

EN 55014-1: 2006+A1: 2009+A2: 2011

EN 55014-2: 2015

EN 60335-1

EN 60335-2-69

EN 61000-3-2: 2014

EN 61000-3-3: 2013

EN 62233: 2008

EN 50581

Sovelletut kansalliset standardit

-

5.967-581

Allekirjoittaneet toimivat yrityksen johton puolesta ja sen valtuuttamina.

H. Jenner

Chief Executive Officer

S. Reiser

Head of Approbation

Dokumentointivaltuutettu:

S. Reiser

Alfred Kärcher GmbH & Co. KG

Alfred-Kärcher-Str. 28 - 40

71364 Winnenden (Germany)

Puh.: +49 7195 14-0

Faksi: +49 7195 14-2212

Winnenden, 2017/01/01

Tekniset tiedot

		NT 22/1 Ap L	NT 22/1 Ap Te L
Verkkojännite	V	220-240	220-240
Taajuus	Hz	1~ 50-60	1~ 50-60
Maks. teho	W	1300	1300
Nimellisteho	W	1200	1200
Säiliön tilavuus	l	22	22
Täyttömäärä neste	l	13	13
Ilmamäärä (maks.)	m ³ /h	130	130
Alipaine (maks.)	kPa (mbar)	19,0 (190)	19,0 (190)
Sähkötyökalujen liitäntäteho	W	--	100-2100
Suojatyyppi	--	IPX4	IPX4
Kotelointiluokka		II	--
	--	--	I
Imuletkun halkaisija	mm	35	35
Imuletkun pituus	m	1,9	1,9
Pituus x leveys x korkeus	mm	380 x 370 x 480	380 x 370 x 480
Tyypillinen käyttöpaino	kg	5,7	6,1
Mitatut arvot EN 60335-2-69 mukaisesti			
Äänenpainetaso L _{pA}	dB(A)	73	73
Epävarmuus K _{pA}	dB(A)	1	1
Käsi-käsivarsi värinäarvo	m/s ²	<2,5	<2,5
Epävarmuus K	m/s ²	0,2	0,2

Verkkokaapeli	H05VV-F 2x0,75 mm ²	
Ap L	Osa-nro	Johdon pituus
EU	6.650-818.0	6 m
Verkkokaapeli	H05VV-F 3x1,5 mm ²	
Ap Te L	Osa-nro	Johdon pituus
EU	6.650-332.0	6 m



Πριν χρησιμοποιήσετε τη συσκευή σας για πρώτη φορά, διαβάστε αυτές τις πρωτότυπες οδηγίες χρήσης, ενεργήστε σύμφωνα με αυτές και κρατήστε τις για μελλοντική χρήση ή για τον επόμενο ιδιοκτήτη.

- Πριν από την πρώτη χρήση διαβάστε οπωσδήποτε τις υποδείξεις ασφαλείας αρ. 5.956-249.0!
- Η μη τήρηση των οδηγιών χρήσης, καθώς και των υποδείξεων ασφαλείας, μπορεί να προκαλέσει βλάβες στη συσκευή ή κινδύνους για τον χρήστη ή άλλα άτομα.
- Σε περίπτωση βλαβών κατά τη μεταφορά ειδοποιήστε αμέσως τον αντιπρόσωπό σας.

Πίνακας περιεχομένων

Προστασία περιβάλλοντος . . .	EL	1
Διαβάθμιση κινδύνων	EL	1
Χρήση σύμφωνα με τους κανονισμούς	EL	1
Στοιχεία συσκευής	EL	2
Σύμβολα στη συσκευή	EL	2
Υποδείξεις ασφαλείας	EL	2
Έναρξη λειτουργίας	EL	3
Χειρισμός	EL	4
Μεταφορά	EL	5
Αποθήκευση	EL	5
Φροντίδα και συντήρηση	EL	5
Αντιμέτωπιση βλαβών	EL	6
Εγγύηση	EL	7
Εξαρτήματα και ανταλλακτικά	EL	7
Δήλωση Συμμόρφωσης των ΕΕ	EL	8
Τεχνικά χαρακτηριστικά	EL	9

Προστασία περιβάλλοντος



Τα υλικά συσκευασίας είναι ανακυκλώσιμα. Μην πετάτε τις συσκευασίες στα οικιακά απορρίμματα, αλλά σε ειδικό σύστημα επαναχρησιμοποίησης.



Οι παλιές συσκευές περιέχουν ανακυκλώσιμα υλικά, τα οποία θα πρέπει να μεταφέρονται σε σύστημα επαναχρησιμοποίησης. Οι μπαταρίες, τα λάδια και παρόμοια υλικά δεν επιτρέπεται να καταλήγουν στο περιβάλλον. Για το λόγο αυτόν η διάθεση παλιών συσκευών πρέπει να γίνεται σε κατάλληλα συστήματα συλλογής.

Υποδείξεις για τα συστατικά (REACH)

Ενημερωμένες πληροφορίες για τα συστατικά μπορείτε να βρείτε στη διεύθυνση:

www.kaercher.com/REACH

Διαβάθμιση κινδύνων

⚠ ΚΙΝΔΥΝΟΣ

Υποδείξεις για άμεσα επαπειλούμενο κίνδυνο, ο οποίος μπορεί να έχει ως συνέπεια σοβαρό ή θανάσιμο τραυματισμό.

⚠ ΠΡΟΕΙΔΟΠΟΙΗΣΗ

Υποδείξεις για μια δυναμικά επικίνδυνη κατάσταση, η οποία μπορεί να έχει ως συνέπεια σοβαρό ή θανάσιμο τραυματισμό.

⚠ ΠΡΟΣΟΧΗ

Υπόδειξη για μια ενδεχομένως επικίνδυνη κατάσταση, η οποία μπορεί να οδηγήσει σε ελαφρό τραυματισμό.

ΠΡΟΣΟΧΗ

Υπόδειξη για μια δυναμικά επικίνδυνη κατάσταση, η οποία μπορεί να έχει ως συνέπεια υλικές ζημιές.

Χρήση σύμφωνα με τους κανονισμούς

- Αυτή η ηλεκτρική σκούπα προορίζεται για τον υγρό και τον ξηρό καθαρισμό επιφανειών δαπέδων και τοίχων.
- Η συσκευή ενδείκνυται για την αναρρόφηση ξηρής, μη εύφλεκτης, βλαβερής για την υγεία σκόνης σε μηχανήματα και συσκευές. Κατηγορία σκόνης βαθμίδας L κατά EN 60 335–2–69. Περιορισμός: Δεν επιτρέπεται η αναρρόφηση καρκινογόνων ουσιών.

- Η συσκευή αυτή προορίζεται για επαγγελματική χρήση, π.χ. σε ξενοδοχεία, σχολεία, νοσοκομεία, εργοστάσια, καταστήματα, γραφεία και εταιρείες ανοικίαςας.

Στοιχεία συσκευής

- Υποδοχή ακροφυσίου δαπέδου
- Εύκαμπτος σωλήνας αναρρόφησης
- Έξοδος αέρα, αέρας εργασίας
- Κεφαλή αναρρόφησης
- Ασφάλιση της κεφαλής αναρρόφησης
- Δοχείο ρύπων
- Τροχίσκος οδήγησης
- Κοίλωμα χειρολαβής
- Είσοδος αέρα, αέρας ψύξης κινητήρα
- Στόμιο αναρρόφησης
- Πρίζα (μόνο Ap Te L)
- Μπεκ δαπέδου
- Σωλήνας αναρρόφησης
- Κύριος διακόπτης
- Επαφές καθαρισμού φίλτρου
- Λαβή μεταφοράς
- Θηλιά στερέωσης
- Άγκιστρο ελαστικού σωλήνα
- Φλοτέρ
- Γωνία σωλήνα
- Φίλτρο φυσιγγίου (PES)
- Περικόχλιο στερέωσης
- Στήριγμα για σωλήνα αναρρόφησης
- Καλώδιο τροφοδοσίας
- Πινακίδα τύπου
- Άγκιστρο καλωδίου

Σύμβολα στη συσκευή

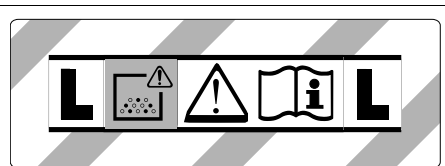

ΠΡΟΕΙΔΟΠΟΙΗΣΗ: Η συσκευή αυτή περιέχει σκόνη βλαβερή για την υγεία. Η εκκένωση και η συντήρηση, συμπεριλαμβανομένης της αφαίρεσης της σακούλας σκόνης, πρέπει να εκτελούνται μόνο από ειδικούς, οι οποίοι χρησιμοποιούν κατάλληλο προσωπικό εξοπλισμό προστασίας. Να μην ενεργοποιηθεί, πριν εγκατασταθεί ολόκληρο το σύστημα φιλτραρίσματος.

	Φίλτρο φυσιγγίου (PES)	
	Κωδ. παραγωγής	2.889-219.0
	Σακούλα φίλτρου τύπου fleece	
	Κωδ. παραγωγής	2.889-217.0

Υποδείξεις ασφαλείας

- ⚠ **ΚΙΝΔΥΝΟΣ**
- Εάν ο ανακυκλούμενος αέρας επιστρέφει στο χώρο, τότε πρέπει να υπάρχει επαρκές ποσοστό ανανέωσης αέρα L . Προκειμένου να τηρούνται οι απαραίτητες οριακές τιμές, η ογκομετρική παροχή επιστροφής επιτρέπεται να ανέρχεται το ανώτερο στο 50% της ογκομετρικής παροχής φρέσκου αέρα (όγκος χώρου $V_R \times$ ποσοστό ανανέωσης αέρα L_w). Χωρίς ιδιαίτερα μέτρα αερισμού ισχύει: $L_w = 1h^{-1}$.
- Χρήση της συσκευής και των υλικών, για τα οποία χρησιμοποιείται, συμπεριλαμβανομένης της ασφαλούς διάθεσης των αναρροφούμενων υλικών μόνον από εκπαιδευμένο προσωπικό.

- Η συσκευή αυτή περιέχει σκόνη βλαβερή για την υγεία. Οι εργασίες εκκένωσης και συντήρησης, συμπεριλαμβανομένης της απόσυρσης των κάδων συλλογής σκόνης, επιτρέπεται να γίνονται μόνο από εξειδικευμένο προσωπικό, το οποίο φοράει τον κατάλληλο προστατευτικό εξοπλισμό.
- Η συσκευή δεν επιτρέπεται να λειτουργεί χωρίς το πλήρες σύστημα φιλτραρίσματος.
- Λαμβάνετε υπόψη τους εφαρμοστέους κανόνες ασφαλείας για τα υπό επεξεργασία υλικά.

Έναρξη λειτουργίας

Δ ΠΡΟΕΙΔΟΠΟΙΗΣΗ

Κατά την αναρρόφηση πρέπει πάντα να είναι τοποθετημένα το φυσίγγιο φίλτρου και η σακούλα φίλτρου από βάτα.

Δ ΠΡΟΕΙΔΟΠΟΙΗΣΗ

Μην προβαίνετε σε αναρρόφηση χωρίς το στοιχείο φίλτρου, διότι διαφορετικά θα προκληθεί βλάβη στον κινητήρα αναρρόφησης και παρουσιάζεται έτσι κίνδυνος για την υγεία λόγω αυξημένης εκπομπής λεπτής σκόνης.

➔ Έλεγχος, εάν στη συσκευή έχει τοποθετηθεί φυσίγγιο φίλτρου και σακούλα βάτας.

Ξηρή αναρρόφηση

- Η συσκευή διαθέτει σακούλα φίλτρου από βάτα με γλωσσίδι ασφάλισης, κωδικός παραγγελίας 2.889-217.0 (5 τεμάχια).

Υπόδειξη: Με αυτή τη συσκευή μπορούν να αναρροφηθούν όλα τα είδη σκόνης έως την κατηγορία σκόνης L.

Υπόδειξη: Η συσκευή ενδείκνυται για βιομηχανική χρήση ως ηλεκτρική σκούπα αναρρόφησης ξηρής, μη εύφλεκτης σκόνης με τιμές AGW από 1 mg/m³ και άνω.

Τοποθέτηση της υφασμάτινης σακούλας φίλτρου

Εικόνα **Α**

➔ Απασφαλίστε και αφαιρέστε την κεφαλή αναρρόφησης.

- ➔ Τοποθετήστε την υφασμάτινη σακούλα φίλτρου.
- ➔ Τοποθετήστε και ασφαλίστε και πάλι την κεφαλή αναρρόφησης.

Υγρή αναρρόφηση

Δ ΚΙΝΔΥΝΟΣ

Κατά την υγρή αναρρόφηση δεν επιτρέπεται η αναρρόφηση σκόνης που είναι βλαβερή για την υγεία.

Εγκατάσταση πλαστικών χειλέων

Εικόνα **Β**

- ➔ Αποσυναρμολογήστε τη λωρίδα βουρτσών.
- ➔ Τοποθετήστε τα λαστιχένια χείλη.

Αφαίρεση της υφασμάτινης σακούλας φίλτρου

Εικόνα **Γ**

- ➔ Απασφαλίστε και αφαιρέστε την κεφαλή αναρρόφησης.
- ➔ Τραβήξτε προς τα πάνω και βγάλτε τον φιλτρόσακο κρατώντας τον από την ενίσχυση.
- ➔ Κλείστε το γλωσσίδι και σφραγίστε καλά την υφασμάτινη σακούλα.
- ➔ Διαθέστε τη χρησιμοποιημένη υφασμάτινη σακούλα φίλτρου σύμφωνα με τις νομικές διατάξεις.
- ➔ Τοποθετήστε και ασφαλίστε και πάλι την κεφαλή αναρρόφησης.
- Κατά την αναρρόφηση υγρών ρύπων πρέπει να αφαιρείται πάντοτε η υφασμάτινη σακούλα φίλτρου.

Γενικά

- Κατά την αναρρόφηση υγρών ακαθαρσιών με το ακροφύσιο επίπλων ή αρμών (προαιρετικό) ή όταν πρόκειται να αναρροφηθεί κυρίως νερό από δοχείο, συνιστούμε να μην χρησιμοποιείται ο επαφές της λειτουργίας "Ημιαυτόματου καθαρισμού φίλτρου".
- Μετά το πέρας της υγρής αναρρόφησης: Καθαρίστε το φίλτρο με το σύστημα καθαρισμού φίλτρου. Καθαρίστε το δοχείο με ένα υγρό πανί και στεγνώστε το.

Σύνδεσμος κλιπ

Εικόνα

Ο ελαστικός σωλήνας αναρρόφησης είναι εξοπλισμένος με σύστημα κουμπωτού συνδέσμου (Clip-System). Μπορούν να συνδεθούν όλα τα εξαρτήματα με ονομαστικό πλάτος 35 mm.

Χειρισμός

Γενικός διακόπτης

0	Συσκευή OFF
<u>1</u> ON	Συσκευή ON Ημιαυτόματος καθαρισμός του φίλτρου: ON Πρίζα: OFF
 <u>2</u> ON	Συσκευή ON Ημιαυτόματος καθαρισμός του φίλτρου: ON Πρίζα: ON

Ενεργοποίηση της μηχανής

- Συνδέστε το ρευματολήπτη στην πρίζα.
- Ρυθμίστε τον γενικό διακόπτη στο επιθυμητό πρόγραμμα.

Εργασία με ηλεκτρικά εργαλεία

Μόνο για συσκευές με ενσωματωμένη πρίζα:

ΚΙΝΔΥΝΟΣ

Κίνδυνος τραυματισμού και βλάβης! Η πρίζα προορίζεται αποκλειστικά για την άμεση σύνδεση ηλεκτρικών εργαλείων στην ηλεκτρική σκούπα. Δεν επιτρέπεται καμία άλλη χρήση της πρίζας.

- Συνδέστε το φις του ηλεκτρικού εργαλείου με την ηλεκτρική σκούπα. Η ηλεκτρική σκούπα βρίσκεται στην κατάσταση αναμονής.
- Ρυθμίστε τον γενικό διακόπτη στο πρόγραμμα "2".

Υπόδειξη: Η ηλεκτρική σκούπα ενεργοποιείται και απενεργοποιείται αυτόματα με το ηλεκτρικό εργαλείο.

Υπόδειξη: Η ηλεκτρική σκούπα ενεργοποιείται με καθυστέρηση 0,5 δευτερολέπτων και απενεργοποιείται με καθυστέρηση 5 δευτερολέπτων.

Υπόδειξη: Στοιχεία ισχύος σύνδεσης ηλεκτρικών εργαλείων, βλ. Τεχνικά χαρακτηριστικά.

Εικόνα

- Αφαιρέστε τη γωνία του ελαστικού σωλήνα αναρρόφησης.
- Ξεβιδώστε τη σύνδεση κλιπ.
- Βιδώστε τη λαστιχένια μούφα.

Εικόνα

- Συνδέστε τη λαστιχένια μούφα στο ηλεκτρικό εργαλείο.

Ημιαυτόματος καθαρισμός του φίλτρου

Υπόδειξη: Η ενεργοποίηση του καθαρισμού φίλτρου ανά 5-10 λεπτά αυξάνει τη διάρκεια ζωής του φίλτρου.

Υπόδειξη: Η ενεργοποίηση του ημιαυτόματου καθαρισμού φίλτρου είναι δυνατή μόνον όταν η συσκευή είναι ενεργοποιημένη.

- Πατήστε το πλήκτρο ημιαυτόματου καθαρισμού του φίλτρου 5 φορές. Το φίλτρο καθαρίζεται με ρεύμα αέρα (παλμικός ήχος).

- Ισχυρός καθαρισμός (για πολύ λερωμένο φίλτρο): Σφραγίστε με το χέρι το σωλήνα αναρρόφησης ή τη γωνία και πατήστε ταυτόχρονα τον επαφέα ημιαυτόματου καθαρισμού φίλτρου 5 φορές.

Άδειασμα του δοχείου ρύπων

ΠΡΟΣΟΧΗ

Προσέξτε τις τοπικές προδιαγραφές για την επεξεργασία των υγρών λυμάτων.

- Το κανάλι αναρρόφησης είναι εξοπλισμένο με πλωτήρα.
- Το ρεύμα αναρρόφησης διακόπτεται, όταν η στάθμη ακάθαρτου νερού στο δοχείο φτάσει στο ανώτατο επιτρεπτό όριο.
- Απενεργοποιήστε τη συσκευή από το γενικό διακόπτη.

Απενεργοποίηση της μηχανής

- ➔ Ενεργοποιήστε τον επαφέα ημιαυτόματου καθαρισμού του φίλτρου 5 φορές.
- ➔ Απενεργοποιήστε τη συσκευή από το γενικό διακόπτη.
- ➔ Βγάλτε το ρευματολήπτη.

Έπειτα από κάθε λειτουργία

- ➔ Αδειάστε τον κάδο.
- ➔ Καθαρίστε τη συσκευή εσωτερικά και εξωτερικά με αναρρόφηση και σκούπισμα με ένα υγρό πανί.

Φύλαξη της συσκευής

Εικόνα

- ➔ Φυλάξτε τους σωλήνες αναρρόφησης, τον ελαστικό σωλήνα αναρρόφησης και το καλώδιο τροφοδοσίας σύμφωνα με την εικόνα.
- ➔ Τοποθετήστε τη συσκευή σε στεγνό χώρο και ασφαλίστε την ώστε να μην μπορεί να χρησιμοποιηθεί από αναρμόδια άτομα.

Μεταφορά

ΠΡΟΣΟΧΗ

Κίνδυνος τραυματισμού και βλάβης! Κατά τη μεταφορά λάβετε υπόψη το βάρος της συσκευής.

- ➔ Βγάλτε το σωλήνα αναρρόφησης με το ακροφύσιο δαπέδου από το στήριγμα. Για να μεταφέρετε τη συσκευή, κρατήστε την από τη λαβή μεταφοράς και το σωλήνα αναρρόφησης.
- ➔ Κατά τη μεταφορά με οχήματα, ασφαλίστε τη συσκευή έναντι ενδεχόμενης ολίσθησης και ανατροπής, σύμφωνα με τις εκάστοτε ισχύουσες κατευθυντήριες οδηγίες.

Αποθήκευση

ΠΡΟΣΟΧΗ

Κίνδυνος τραυματισμού και βλάβης! Κατά την αποθήκευση λάβετε υπόψη το βάρος της συσκευής.

Η συσκευή αυτή μπορεί να αποθηκεύεται μόνο σε εσωτερικούς χώρους.

Φροντίδα και συντήρηση

ΚΙΝΔΥΝΟΣ

Πριν από όλες τις εργασίες στη συσκευή, απενεργοποιήστε τη συσκευή και τραβήξτε το φως από την πρίζα.

Οι μηχανές ελέγχου σκόνης είναι συστήματα ασφαλείας για την πρόληψη ή αποφυγή κινδύνων υπό την έννοια του BGV A1.

- Για να γίνει συντήρηση της συσκευής από το χρήστη, η συσκευή πρέπει να αποσυναρμολογηθεί, να καθαριστεί και να συντηρηθεί, εφόσον αυτό είναι δυνατό να γίνει, χωρίς να προκληθεί κατά τη συντήρηση κίνδυνος για το προσωπικό συντήρησης και για άλλα άτομα. Πριν από την αποσυναρμολόγηση πρέπει να ληφθούν τα κατάλληλα μέτρα προστασίας που περιλαμβάνουν και απολύμανση. Πρέπει να ληφθούν κατάλληλα μέτρα πρόληψης για εξαερισμό με φίλτράρισμα στο χώρο όπου αποσυναρμολογείται η συσκευή, να γίνει καθαρισμός των επιφανειών συντήρησης και να υπάρχει κατάλληλη προστασία του προσωπικού.
- Το εξωτερικό της συσκευής θα πρέπει να καθαριστεί από τοξικές ουσίες με αναρρόφηση σκόνης και να σκουπιστεί καλά, ή να γίνει επεξεργασία του με στεγανοποιητικό μέσο, πριν απομακρυνθεί από την επικίνδυνη περιοχή. Όλα τα εξαρτήματα της συσκευής πρέπει να θεωρούνται ακάθαρτα, όταν απομακρύνονται από την επικίνδυνη περιοχή. Να λαμβάνονται τα κατάλληλα μέτρα για να μην διαφύγει η σκόνη.
- Κατά την εκτέλεση των εργασιών συντήρησης και επισκευής πρέπει να πεταχτούν όλα τα ακάθαρτα αντικείμενα που δεν καθαρίστηκαν ικανοποιητικά. Παρόμοια αντικείμενα πρέπει να απορρίπτονται σε αδιαπέραστες από την υγρασία σακούλες, σύμφωνα με τους ισχύοντες κανονισμούς για τη διάθεση παρόμοιων απορριμμάτων.

Δ ΠΡΟΕΙΔΟΠΟΙΗΣΗ

Τα συστήματα ασφαλείας για την πρόληψη κινδύνων πρέπει να συντηρούνται τακτικά. Αυτό σημαίνει ότι τουλάχιστον μία φορά το χρόνο πρέπει να ελέγχονται από τον κατασκευαστή ή από αρμόδιο άτομο σχετικά με την ασφαλή και άψογη λειτουργία τους. Θα πρέπει να ελέγχονται π.χ. η στεγανότητα της συσκευής, ή ενδεχόμενη φθορά του φίλτρου.

ΠΡΟΣΟΧΗ

Κίνδυνος βλάβης! Μην χρησιμοποιείτε για τον καθαρισμό σιλικονούχα μέσα περιποίησης.

- Μπορείτε να εκτελείτε μόνοι σας εύκολες εργασίες συντήρησης και φροντίδας.
- Η επιφάνεια της συσκευής και η εσωτερική πλευρά του κάδου πρέπει να καθαρίζονται τακτικά με βρεγμένο πανί.

Δ ΚΙΝΔΥΝΟΣ

Κίνδυνος από σκόνη βλαβερή για την υγεία. Κατά τις εργασίες συντήρησης (π.χ. αλλαγή φίλτρου) φοράτε αναπνευστική μάσκα P2 ή ανώτερης κατηγορίας και ρουχισμό μιας χρήσεως.

Αντικατάσταση κασέτας φίλτρου

- Απασφαλίστε και αφαιρέστε την κεφαλή αναρρόφησης.
- Περιστρέψτε την κεφαλή αναρρόφησης κατά 180° και αποθέστε την.
- Ξεβιδώστε το περικόχλιο στερέωσης.
- Αφαιρέστε το φίλτρο κασέτας.
- Απορρίψτε το χρησιμοποιημένο φίλτρο σύμφωνα με τους υφιστάμενους κανονισμούς.
- Εγκαταστήστε μια νέα κασέτα φίλτρου.
- Τοποθετήστε και σφίξτε το περικόχλιο στερέωσης.
- Τοποθετήστε και ασφαλίστε και πάλι την κεφαλή αναρρόφησης.

Αντικατάσταση της υφασμάτινης σακούλας φίλτρου

Εικόνα 6

- Απασφαλίστε και αφαιρέστε την κεφαλή αναρρόφησης.
- Τραβήξτε προς τα πάνω και βγάλτε τον φίλτροσακο κρατώντας τον από την ενίσχυση.
- Κλείστε το γλωσσίδι και σφραγίστε καλά την υφασμάτινη σακούλα.
- Διαθέστε τη χρησιμοποιημένη υφασμάτινη σακούλα φίλτρου σύμφωνα με τις νομικές διατάξεις.
- Τοποθετήστε τη νέα υφασμάτινη σακούλα φίλτρου.
- Τοποθετήστε και ασφαλίστε και πάλι την κεφαλή αναρρόφησης.

Αντιμετώπιση βλαβών

Δ ΚΙΝΔΥΝΟΣ

Πριν από όλες τις εργασίες στη συσκευή, απενεργοποιήστε τη συσκευή και τραβήξτε το φως από την πρίζα.

Υπόδειξη: Σε περίπτωση που εμφανιστεί κάποια βλάβη (π.χ. διάρρηξη φίλτρου), πρέπει να απενεργοποιηθεί αμέσως η συσκευή. Η βλάβη πρέπει να αντιμετωπιστεί πριν ενεργοποιηθεί ξανά η συσκευή.

Η τουρμπίνα αναρρόφησης δεν λειτουργεί

- Ελέγξτε την πρίζα και την ασφάλεια της παροχής ρεύματος.
- Ελέγξτε το καλώδιο τροφοδοσίας, το φως και ενδεχομένως την πρίζα της συσκευής.
- Θέστε τη συσκευή σε λειτουργία.

Η τουρμπίνα αναρρόφησης λειτουργεί, αλλά η συσκευή δεν αναρροφά

- Το φλοτέρ φράζει το κανάλι αναρρόφησης.
- Αδειάστε τον κάδο απορριμμάτων.

Η αναρροφητική ισχύς μειώνεται

- Αντιμετωπίστε την απόφραξη στο μπεκ αναρρόφησης, στο σωλήνα αναρρόφησης, στον εύκαμπτο σωλήνα αναρρόφησης ή στην κασέτα φίλτρου.
- Αντικαταστήστε τη γεμάτη υφασμάτινη σακούλα φίλτρου.
- Πατήστε τον έπαφέα ημιαυτόματου καθαρισμού του φίλτρου 5 φορές με ενεργοποιημένη τη συσκευή.
- Αντικαταστήστε την κασέτα φίλτρου.

Διαρροή σκόνης κατά την αναρρόφηση

- Ελέγξτε εάν έχει εγκατασταθεί στη σωστή θέση το φίλτρο.
- Αντικαταστήστε την κασέτα φίλτρου.

Ο ημιαυτόματος καθαρισμός του φίλτρου δεν λειτουργεί

- Ο ελαστικός σωλήνας αναρρόφησης δεν είναι συνδεδεμένος.

Ο ημιαυτόματος καθαρισμός του φίλτρου δεν απενεργοποιείται

- Ειδοποιήστε την υπηρεσία εξυπηρέτησης πελατών.

Ο ημιαυτόματος καθαρισμός φίλτρου δεν ενεργοποιείται

- Ειδοποιήστε την υπηρεσία εξυπηρέτησης πελατών.

Υπηρεσία εξυπηρέτησης πελατών

Αν δεν διορθωθεί η βλάβη, πρέπει να γίνει έλεγχος της συσκευής από την υπηρεσία εξυπηρέτησης πελατών.

Εγγύηση

Σε κάθε χώρα ισχύουν οι όροι εγγύησης που εκδόθηκαν από την αρμόδια εταιρία μας προώθησης πωλήσεων. Αναλαμβάνουμε τη δωρεάν αποκατάσταση οποιασδήποτε βλάβης στη συσκευή σας, εφόσον οφείλεται σε αστοχία υλικού ή κατασκευαστικό σφάλμα, εντός της προθεσμίας που ορίζεται στην εγγύηση. Σε περίπτωση που επιθυμείτε να κάνετε χρήση της εγγύησης, παρακαλούμε απευθυνθείτε με την απόδειξη αγοράς στο κατάστημα από το οποίο προμηθευτήκατε τη συσκευή ή στην πλησιέστερη εξουσιοδοτημένη υπηρεσία τεχνικής εξυπηρέτησης πελατών μας.

Εξαρτήματα και ανταλλακτικά

Χρησιμοποιείτε μόνο γνήσια παρελκόμενα και ανταλλακτικά τα οποία διασφαλίζουν την ασφαλή και απρόσκοπτη λειτουργία της συσκευής.

Πληροφορίες για παρελκόμενα και ανταλλακτικά θα βρείτε στη διεύθυνση www.kaercher.com.

Δήλωση Συμμόρφωσης των ΕΕ

Δια της παρούσης δηλώνουμε ότι το μηχάνημα που χαρακτηρίζεται παρακάτω, με βάση τη σχεδίαση και την κατασκευή του, υπό τη μορφή που διατίθεται στην αγορά, πληροί στις σχετικές βασικές απαιτήσεις ασφαλείας και υγιεινής των οδηγιών της ΕΕ. Η παρούσα δήλωση παύει να ισχύει σε περίπτωση τροποποιήσεων του μηχανήματος χωρίς προηγούμενη συνεννόηση μαζί μας.

Προϊόν: Ηλεκτρική σκούπα υγρής και ξηρής αναρρόφησης

Τύπος: 1.378-xxx

Σχετικές οδηγίες των ΕΕ

2006/42/ΕΚ (+2009/127/ΕΚ)

2014/30/ΕΕ

2011/65/ΕΕ

Εφαρμοσθέντα εναρμονισμένα πρότυπα

EN 55014–1: 2006+A1: 2009+A2: 2011

EN 55014–2: 2015

EN 60335–1

EN 60335–2–69

EN 61000–3–2: 2014

EN 61000–3–3: 2013

EN 62233: 2008

EN 50581

Εφαρμοσθέντα εθνικά πρότυπα

-

5.967-581

Οι υπογράφωντες ενεργούν κατ' εντολή του και με εξουσιοδότηση της διεύθυνσης της επιχείρησης.



H. Jenner
Chief Executive Officer



S. Reiser
Head of Approbation

Υπεύθυνος τεκμηρίωσης:

S. Reiser

Alfred Karcher GmbH & Co. KG
Alfred-Karcher-Str. 28 - 40
71364 Winnenden (Germany)
Τηλ.: +49 7195 14-0
Φαξ: +49 7195 14-2212

Winnenden, 2017/01/01

Τεχνικά χαρακτηριστικά

		NT 22/1 Ap L	NT 22/1 Ap Te L
Τάση ηλεκτρικού δικτύου	V	220-240	220-240
Συχνότητα	Hz	1~ 50-60	1~ 50-60
Μέγ. ισχύς	W	1300	1300
Ονομαστική ισχύς	W	1200	1200
Χωρητικότητα κάδου	l	22	22
Ποσότητα πλήρωσης υγρού	l	13	13
Ποσότητα αέρα (μέγ.)	m ³ /h	130	130
Υποπίεση (μέγ.)	kPa (mbar)	19,0 (190)	19,0 (190)
Τιμή ισχύος σύνδεσης των ηλεκτρικών εργαλείων	W	--	100-2100
Είδος προστασίας	--	IPX4	IPX4
Κατηγορία προστασίας		II	--
	--	--	I
Διάμετρος εύκαμπτου σωλήνα αναρρόφησης	mm	35	35
Μήκος ελαστικού σωλήνα αναρρόφησης	m	1,9	1,9
Μήκος x Πλάτος x Ύψος	mm	380 x 370 x 480	380 x 370 x 480
Τυπικό βάρος λειτουργίας	kg	5,7	6,1
Μετρούμενες τιμές κατά EN 60335-2-69			
Επιτρεπόμενη στάθμη ηχητικής ισχύος L _{pA}	dB(A)	73	73
Αβεβαιότητα K _{pA}	dB(A)	1	1
Κραδασμοί στο χέρι/στο βραχίονα	m/s ²	<2,5	<2,5
Αβεβαιότητα K	m/s ²	0,2	0,2

Καλώδιο τροφοδοσίας δικτύου	H05VV-F 2x0,75 mm ²	
Ap L	Αριθ. ανταλλ.	Μήκος καλωδίου
EU	6.650-818.0	6 m
Καλώδιο τροφοδοσίας δικτύου	H05VV-F 3x1,5 mm ²	
Ap Te L	Αριθ. ανταλλ.	Μήκος καλωδίου
EU	6.650-332.0	6 m



Cihazın ilk kullanımından önce bu orijinal kullanma kılavuzunu okuyun, bu kılavuza göre davranın ve daha sonra kullanım veya cihazın sonraki sahip-lerine vermek için bu kılavuzu saklayın.

- İlk kullanımdan önce, 5.956-249.0 numaralı güvenlik uyarılarını mutlaka okuyun!
- Kullanım kılavuzunun ve emniyet uyarılarının dikkate alınmaması halinde cihazda hasar, kullanıcıda ve diğer kişilerde tehlike oluşabilir.
- Nakliye hasarlarını hemen yetkili satıcıya bildirin.

İçindekiler

Çevre koruma	TR	1
Tehlike kademeleri	TR	1
Kurallara uygun kullanım	TR	1
Cihaz elemanları	TR	2
Cihazdaki semboller	TR	2
Güvenlik uyarıları	TR	2
İşletime alma	TR	2
Kullanımı	TR	3
Taşıma	TR	4
Depolama	TR	4
Koruma ve Bakım	TR	4
Arızalarda yardım	TR	5
Garanti	TR	6
Aksesuarlar ve yedek parçalar	TR	6
AB uygunluk bildirisi	TR	6
Teknik Bilgiler	TR	7

Çevre koruma

	Ambalaj malzemeleri geri dönüştürülebilir. Ambalaj malzemelerini evinizin çöpüne atmak yerine lütfen tekrar kullanılabilircekleri yerlere gönderin.
	Eski cihazlarda, yeniden değerlendirme işlemine tabi tutulması gereken değerli geri dönüşüm malzemeleri bulunmaktadır. Aküler, yağ ve benzeri maddeler doğaya ulaşmamalıdır. Bu nedenle eski cihazları lütfen öngörülen toplama sistemleri aracılığıyla imha edin.

İçindekiler hakkında uyarılar (REACH)

İçindekiler hakkında ayrıntılı bilgileri bulabileceğiniz adres:

www.kaercher.com/REACH

Tehlike kademeleri

⚠ TEHLİKE

Ağır bedensel yaralanmalar ya da ölüme neden olan direkt bir tehlikeye yönelik uyarı.

⚠ UYARI

Ağır bedensel yaralanmalar ya da ölüme neden olabilecek olası tehlikeli bir duruma yönelik uyarı.

⚠ TEDBİR

Hafif yaralanmalara neden olabilecek olası tehlikeli bir duruma yönelik uyarı.

⚠ DİKKAT

Maddi hasarlara neden olabilecek olası tehlikeli bir duruma yönelik uyarı.

Kurallara uygun kullanım

- Bu süpürge, zemin ve duvar yüzeylerinin ıslak ve kuru temizlenmesi için belirlenmiştir.
- Bu cihaz, sadece makine ve cihazlardaki kuru, yanmayan ve sağlığa zararlı tozların (EN 60 335-2-69'a göre toz sınıfı L) süpürülmesi için uygundur. Sınırlama: Kanserojen maddeler, ağaç tozu hariç, bu cihazla süpürülmemelidir.
- Bu cihaz, Örn; oteller, okullar, hastaneler, fabrikalar, mağazalar, bürolar ve kiralık mağazalarda mesleki kullanım için uygundur.

Cihaz elemanları

- 1 Taban memesinin yuvası
- 2 Emme hortumu
- 3 Hava çıkışı, çalışma havası
- 4 Emme başlığı
- 5 Süpürge kafasının kilidi
- 6 Zbiornik na zanieczyszczenia
- 7 Yönlendirme makarası
- 8 Tutamak çukuru
- 9 Hava girişi, motor soğutma havası
- 10 Emme ağız
- 11 Priz (sadece Ap Te L)
- 12 Taban memesi
- 13 Vakum borusu
- 14 Ana şalter
- 15 Filtre temizleme tuşu
- 16 Taşıma kolu
- 17 Tespitleme halkası
- 18 Hortum kancası
- 19 Şamandıra
- 20 Manifold
- 21 Kartuş filtre (PES)
- 22 Sabitleme somunu
- 23 Süpürme borusu tutucusu
- 24 Elektrik kablosu
- 25 Tip levhası
- 26 Kablo kancası

Cihazdaki semboller

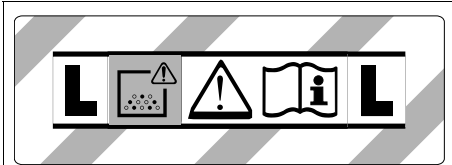

UYARI: Bu cihazda sağlığa zararlı tozlar mevcuttur. Toz torbasının çıkartılması dahil boşaltma ve bakım işlemleri sadece uygun koruyucu donanım kullanan uzman kişiler tarafından yürütülmelidir. Komple filtre sistemi takılmadan çalıştırmayın.

	Kartuş filtre (PES)
	Sipariş No. 2.889-219.0

	Elyaf filtre torbası
	Sipariş No. 2.889-217.0

Güvenlik uyarıları

⚠ TEHLİKE

- Eğer artık hava odaya geri iletiliyorsa odada yeterli düzeyde bir hava değiştirme oranı L mevcut olmalıdır. Sınır değerlerine uyabilmek için; geri verilen hava akımı azami, temiz hava akımının % 50 'si olması (oda hacmi V_R x hava değişim oranı L_w) gereklidir. Herhangi bir havalandırma önlemi olmaması halinde geçerli olan koşul: $L_w=1h^{-1}$.
- Toplanan materyalin güvenli şekilde tasfiye edilmesi yöntemi dahil olmak üzere, cihaz ve cihaz için kullanılması gereken maddeler sadece eğitimli personel tarafından kullanılmalıdır.
- Bu cihazda sağlığa zararlı toz mevcuttur. Boşaltım ve bakım işlemleri, toz birikim alanlarının da dahil olduğu alanlar, sadece yetkili personel tarafından uygun kıyafetle yapılması gereklidir.
- Cihazı komple filtre sistemi olmadan kullanmayın.
- İşleme tâbi tutulacak materyallerle ilgili uygulanabilen güvenlik düzenlemelerine uyulmalıdır.

İşletime alma

⚠ UYARI

Vakumlama sırasında, kartuş filtresi daima takılı olmalı ve elyaf filtre torbası takılmalıdır.

⚠ UYARI

Filtre parçası olmadan toz emilmemelidir, çünkü aksi halde emme motoru zarar görebilir ve daha fazla toz çıkmasından dolayı sağlık açısından tehlike söz konusu olabilir
→ Kartuş filtresi ve elyaf filtre torbasının cihaza takılı olup olmadığını kontrol edin.

Kuru emme

- Cihaz kapatma kulakçıklı bir elyaf filtre torbası ile donatılmıştır, sipariş no. 2.889-217.0 (5 adet).

Bilgi: Bu cihazla toz sınıfı L'ye kadar tüm tozlar süpürülebilir.

Not: Cihaz, 1 mg/m³'ten daha büyük AGW değerlerine sahip kuru, yanıcı olmayan tozların süpürülmesi için sanayi tipi toz süpürgesi olarak uygundur.

Elyaf filtre torbasının takılması

Şekil A

- Emme kafasının kilidini açın ve kafayı çıkartın.
- Elyaf filtre torbasını takın.
- Emme kafasını yerleştirin ve kilitleyin.

Islak temizlik

⚠ **TEHLİKE**

Sulu emme sırasında sağlığa zararlı tozlar toplanmamalıdır.

Lastik dudakların takılması

Şekil B

- Fırça şeridini sökün.
- Lastik dudakları takın.

Elyaf filtre torbasının çıkartılması

Şekil C

- Emme kafasının kilidini açın ve kafayı çıkartın.
- Flanştaki elyaf filtre torbasını yukarı doğru çekerek çıkarın.
- Kapak mandalını içeri katlayın ve elyaf filtre torbasını sızdırmaz şekilde kapatın.
- Kullanılmış elyaf filtre torbasını yasal düzenlemelere göre tasfiye edin.
- Emme kafasını yerleştirin ve kilitleyin.
- Islak kirin emilmesi sırasında, elyaf filtre torbası her zaman çıkartılmalıdır.

Genel

- Sulu kirin dolgu memesi ya da ek yeri memesi ile emilmesi sırasında ya da depodan ağırlıklı olarak su emilmesi durumunda, "Yarı otomatik filtre temizleme" fonksiyonunun çalıştırılmaması önerilir.
- Islak vakumlama işlemi tamamlandıktan sonra: Kartuş filtreyi filtre temizliğiyle temizleyin. Hazneyi nemli bezle temizleyin ve kurulaşın.

Klips bağlantısı

Şekil D

Emme hortumu, bir klips sistemi ile donatılmıştır. 35 mm nominal genişlikli tüm aksesuar parçaları başlanabilir.

Kullanımı

Ana şalter

0	Cihaz KAPALI
1 ON	Cihaz AÇIK Yarı otomatik filtre temizliği: AÇIK Priz: KAPALI
 2 ON	Cihaz AÇIK Yarı otomatik filtre temizliği: AÇIK Priz: AÇIK

Cihazı açın

- Şebeke fişini takın.
- Ana şalteri istediğiniz programa getirin.

Elektrikli aletlerle çalışma

Sadece yerleşik prizli cihazlarda:

⚠ **TEHLİKE**

Yaralanma ve hasar tehlikesi! Priz, sadece elektrikli aletlerin süpürgeye doğrudan bağlanması için düzenlenmiştir. Prizin başka türlü kullanılmasına izin verilmez.

- Elektrikli aletin elektrik fişini emiciye takın.

Süpürge bekleme modundadır.

- Ana şalteri 2 no.lu programa getirin.

Not: Süpürme otomatik olarak elektrikli aletle açılır ve kapatılır.

Bilgi: Yıkama makinesi, en fazla 0,5 saniye gecikmeli olarak devreye girer ve en fazla 5 saniye çalışmaya devam eder.

Not: Elektrikli aletlerin güç bağlantı değeri için Bkz. Teknik Bilgiler.

Şekil E

- Manifoldu emme hortumundan çıkartın.
- Klips bağlantısını çıkarın.

→ Lastik manşonu vidalayın.

Şekil 14

→ Lastik manşonu elektronik cihaza bağlayın.

Yarı otomatik filtre temizleme

Bilgi: Filtre temizliğinin her 5-10 dakikada bir etkinleştirilmesi, kartuş filtrenin çalışma ömrünü uzatır.

Not: Yarı otomatik filtre temizliğinin açılması sadece cihaz çalışırken mümkündür.

→ Yarı otomatik filtre temizliği düğmesine 5 defa basın. Kartuş filtre, kuvvetli hava verilerek temizlenir (atımlı ses).

→ Güçlü temizlik (filtrenin çok fazla kirlenmiş olması durumunda): Süpürme borusunu veya manifoldu elinizle kapatın ve aynı anda yarı otomatik filtre temizleme tuşuna 5 kez basın.

Toz haznesinin boşaltılması

⚠ **TEDBİR**

Yerel atık su işleme talimatlarına uyun.

- Süpürme kanalı bir şamandırayla donatılmıştır.
- Depo içinde izin verilen maksimum pis su seviyesine ulaşılmaması durumunda, emme akımı kesilir.

→ Cihazı ana şalterden kapatın.

Cihazın kapatılması

→ Yarı otomatik filtre temizleme tuşuna 5 kez basın.

→ Cihazı ana şalterden kapatın.

→ Şebeke fişini prizden çekiniz.

Her çalışmadan sonra

→ Kabı boşaltın.

→ Cihazın dışını ve içini tozunu alarak ve silerek nemli bir bezle temizleyin.

Cihazın saklanması

Şekil 15

→ Süpürme boruları, süpürme hortumu şebeke kablosunu şekle uygun olarak saklayın.

→ Cihazı kuru bir odada muhafaza edin ve yetkisiz kullanıma karşı emniyete alın.

Taşıma

⚠ **TEDBİR**

Yaralanma ve hasar tehlikesi! Taşıma sırasında cihazın ağırlığına dikkat edin.

→ Süpürme borusunu taban memesiyle birlikte tutucudan alın. Taşımak için, cihazı taşıma kolundan ve süpürme borusundan tutun.

→ Araçlarda taşıma sırasında, cihazı güvenli yönetmeliklere göre kaymaya ve devrilmeye karşı emniyete alın.

Depolama

⚠ **TEDBİR**

Yaralanma ve hasar tehlikesi! Depolama sırasında cihazın ağırlığına dikkat edin.

Bu cihaz sadece iç mekânlarda depolanmalıdır.

Koruma ve Bakım

⚠ **TEHLİKE**

Cihazdaki tüm çalışmalardan önce cihazı kapatın ve elektrik fişini çekin.

Toz alan makineler BGV A1 kanunu çerçevesinde tehlikeden korunma ve onları bertaraf etmek için kullanılan emniyet üniteleridir.

– Kullanıcı tarafından bakım uygulanması için, bakım personeli ve diğer kişilere yönelik bir tehlike oluşmadığı sürece cihaz sökülmeli, temizlenmeli ve cihaza bakım uygulanmalıdır. Uygun dikkat önlemlerine, sökülmeden önce zehri arıtmak da dahildir. Cihazın söküldüğü yerde lokal filtreli havalandırma, bakım alanının temizliği ve personel gerekli koruması ile önlemler alın.

– Cihazın dışı süpürme işleminden sonra zehirden arıtılmalı ve silinerek temizlenmeli veya tehlikeli bölgeden uzaklaşana kadar sızdırmaz hale getirilmelidir. Tehlikeli bölgeden uzaklaştırılmış her cihazın kirli olduğundan yola çıkılmalıdır. Toz dağılımını önlemek için uygun önlemler alınmalıdır.

- Bakım ve onarım çalışmalarında tatmin edecek derecede temizlenemeyen her nesne atılmalıdır. Bu nesnelere sızdırmayan torbalar içinde geçerli olan kanunların bu çöplerin nasıl yok edileceği dair belirtileri dahilinde yok edilmiştir.

⚠ **UYARI**

Tehlike önlemeye yarayan güvenlik tertibatları muntazam aralıklarla bakımdan geçirilmelidir. Bu, en az senede bir kez üretici veya yetkili ve eğitilmiş bir kişi tarafından teknik güvenlik açısından kusursuz çalışma durumunun kontrol edilmesi anlamına gelir; örn. cihazın sızdırmazlığı, filtrenin hasar durumu kontrol edilmelidir.

DIKKAT

Hasar tehlikesi! Temizlik için silikon içeren temizlik maddeleri kullanmayın.

- Basit bakım ve muhafaza çalışmalarını kendiniz yapabilirsiniz.
- Cihazın yüzeyi ve kabın iç tarafları muntazam aralıklarla nemli bir bezle silinmelidir.

⚠ **TEHLİKE**

Sağlığa zararlı toz nedeniyle tehlike. Bakım çalışmaları (Örn; filtre değişimi) sırasında, P2 ya da daha üst düzeyde solunum koruma maskesi ve tek yönlü giysiler kullanın.

Kartuş filtresinin değiştirilmesi

- Emme kafasının kilidini açın ve kafayı çıkartın.
- Emme kafasını 180° döndürün ve çıkartıp bir yere bırakın.
- Sabitleme somunlarını sökün.
- Kartuşlu filtreyi çıkartın.
- Kullanılmış kartuş filtreyi yasal düzenlemelere uygun şekilde imha edin.
- Yeni kartuş filtresini oturtun.
- Sabitleme somununu yerleştirin ve sıkın.
- Emme kafasını yerleştirin ve kilitleyin.

Elyaf filtre torbasının değiştirilmesi

Şekil

- Emme kafasının kilidini açın ve kafayı çıkartın.
- Flanştaki elyaf filtre torbasını yukarı doğru çekerek çıkarın.

- Kapak mandalını içeri katlayın ve elyaf filtre torbasını sızdırmaz şekilde kapatın.
- Kullanılmış elyaf filtre torbasını yasal düzenlemelere göre tasfiye edin.
- Yeni elyaf filtre torbasını takın.
- Emme kafasını yerleştirin ve kilitleyin.

Arızalarda yardım

⚠ **TEHLİKE**

Cihazdaki tüm çalışmalardan önce cihazı kapatın ve elektrik fişini çekin.

Not: Bir arıza (Örn; filtre kırılması) ortaya çıkarsa, cihaz hemen kapatılmalıdır. Tekrar işleme almadan önce arıza giderilmelidir.

Emme türbini çalışmıyor

- Akım beslemesinin prizini ve sigortasını kontrol edin.
- Elektrik kablosunu, elektrik fişini ve gerektiğinde cihazın prizini kontrol edin.
- Cihazı açın.

Emme türbini çalışıyor fakat cihaz emmiyor

- Şamandıra, emme kanalını kapatıyor.
- Çöp deposunu boşaltın.

Emme gücü dü

- Emme memesi, emme borusu, emme hortumu ya da kartuş filtresindeki tıkanmaları giderin.
- Dolu elyaf filtre torbasını değiştirin.
- Cihaz açılmışken yarı otomatik filtre temizleme tuşuna 5 kez basın.
- Kartuş filtresini değiştirin.

Emme sırasında dışarı toz çıkıyor

- Kartuş filtresinin montaj konumunun doğru olup olmadığını kontrol edin.
- Kartuş filtresini değiştirin.

Yarı otomatik filtre temizleme çalışmıyor

- Vakum hortumu bağlı değil.

Yarı otomatik filtre temizleme kapanmıyor

- Müşteri hizmetlerine haber verin.

Yarı otomatik filtre temizleme çalışmıyor

→ Müşteri hizmetlerine haber verin.

Müşteri hizmeti

Arızanın giderilememesi durumunda, cihaz müşteri hizmetleri tarafından kontrol edilmelidir.

Garanti

Her ülkede yetkili distribütörümüz tarafından verilmiş garanti şartları geçerlidir. Garanti süresi içinde cihazınızda oluşan muhtemel hasarları, arızanın kaynağı üretim veya malzeme hatası olduğu sürece ücretsiz olarak karşılıyoruz. Garanti hakkınızdan yararlanmanızı gerektiren bir durum olduğu zaman, ilgili faturanız ile birlikte satıcınıza veya size en yakın yetkili servisimize başvurunuz.

Aksesuarlar ve yedek parçalar

Sadece orijinal aksesuarlar ve orijinal yedek parçalar kullanın; cihazın güvenli şekilde ve arızasız işletilmesini garantilerler. Aksesuarlar ve yedek parçalar hakkında bilgi için sitemizi ziyaret edin: www.kaercher.com.

AB uygunluk bildirisi

İşbu belge ile aşağıda tanımlanan makinenin konsepti ve tasarımı ve tarafımızdan piyasaya sürülen modeliyle AB yönetmeliklerinin temel teşkil eden ilgili güvenlik ve sağlık yükümlülüklerine uygun olduğunu bildiririz. Onayımız olmadan cihazda herhangi bir değişiklik yapılması durumunda bu beyan geçerliliğini yitirir.

Ürün: Kuru ve yaş elektrikli süpürge

Tip: 1.378-xxx

İlgili AB yönetmelikleri

2006/42/EG (+2009/127/EG)

2014/30/EU

2011/65/EU

Kullanılmış olan uyumlu standartlar

EN 55014-1: 2006+A1: 2009+A2: 2011

EN 55014-2: 2015

EN 60335-1

EN 60335-2-69

EN 61000-3-2: 2014

EN 61000-3-3: 2013

EN 62233: 2008

EN 50581

Kullanılmış ulusal standartlar

-

5.967-581

İmzası bulunanlar, işletme yönetimi adına ve işletme yönetimi tarafından verilen vekaletle dayanarak işlem yapar.

H. Jenner
Chief Executive Officer

S. Reiser
Head of Approbation

Dokümantasyon yetkilisi:

S. Reiser

Alfred Kärcher GmbH & Co. KG

Alfred-Kärcher-Str. 28 - 40

71364 Winnenden (Germany)

Tel.: +49 7195 14-0

Faks: +49 7195 14-2212

Winnenden, 2017/01/01

Teknik Bilgiler

		NT 22/1 Ap L	NT 22/1 Ap Te L
Şebeke gerilimi	V	220-240	220-240
Frekans	Hz	1~ 50-60	1~ 50-60
Maks. güç	W	1300	1300
Nominal güç	W	1200	1200
Kap içeriği	l	22	22
Sıvı doldurma miktarı	l	13	13
Hava miktarı (maks.)	m ³ /s	130	130
Vakum (maks.)	kPa (mbar)	19,0 (190)	19,0 (190)
Elektrikli aletlerin güç bağlantı değerleri	W	--	100-2100
Koruma şekli	--	IPX4	IPX4
Koruma sınıfı		II	--
	--	--	I
Emme hortumunun çapı	mm	35	35
Süpürme hortumunun uzunluğu	m	1,9	1,9
Uzunluk x Genişlik x Yükseklik	mm	380 x 370 x 480	380 x 370 x 480
Tipik çalışma ağırlığı	kg	5,7	6,1
60335-2-69'a göre belirlenen değerler			
Ses basıncı seviyesi L _{pA}	dB(A)	73	73
Güvensizlik K _{pA}	dB(A)	1	1
EI-kol titreşim değeri	m/s ²	<2,5	<2,5
Güvensizlik K	m/s ²	0,2	0,2

Elektrik kablosu	H05VV-F 2x0,75 mm ²	
Ap L	Parça No.	Kablo uzunluğu
EU	6.650-818.0	6 m
Elektrik kablosu	H05VV-F 3x1,5 mm ²	
Ap Te L	Parça No.	Kablo uzunluğu
EU	6.650-332.0	6 m



Перед первым применением
вашего прибора прочитайте

эту оригинальную инструкцию по эксплуатации, после этого действуйте соответственно и сохраните ее для дальнейшего пользования или для следующего владельца.

- Перед первым вводом в эксплуатацию обязательно прочтите указания по технике безопасности № 5.956-249.0!
- При несоблюдении инструкции и указаний по технике безопасности пылесос может выйти из строя, а для оператора и других лиц возникает риск получения травмы.
- При повреждениях, полученных во время транспортировки, немедленно свяжитесь с продавцом.

Оглавление

Защита окружающей среды	RU	1
Степень опасности	RU	1
Использование по назначению	RU	2
Элементы прибора	RU	2
Символы на приборе	RU	2
Указания по технике безопасности.	RU	2
Начало работы	RU	3
Управление	RU	4
Транспортировка	RU	5
Хранение	RU	5
Уход и техническое обслуживание	RU	5
Помощь в случае неполадок	RU	6
Гарантия.	RU	7
Принадлежности и запасные детали	RU	7
Заявление о соответствии EU	RU	8
Технические данные	RU	9

Защита окружающей среды

	Упаковочные материалы пригодны для вторичной переработки. Пожалуйста, не выбрасывайте упаковку вместе с бытовыми отходами, а сдайте ее в один из пунктов приема вторичного сырья.
	Старые приборы содержат ценные перерабатываемые материалы, подлежащие передаче в пункты приемки вторичного сырья. Аккумуляторы, масло и иные подобные материалы не должны попадать в окружающую среду. Поэтому утилизируйте старые приборы через соответствующие системы приемки отходов.

Инструкции по применению компонентов (REACH)

Актуальные сведения о компонентах приведены на веб-узле по следующему адресу:

www.kaercher.com/REACH

Степень опасности

⚠ **ОПАСНОСТЬ**

Указание относительно непосредственно грозящей опасности, которая приводит к тяжелым увечьям или к смерти.

⚠ **ПРЕДУПРЕЖДЕНИЕ**

Указание относительно возможной потенциально опасной ситуации, которая может привести к тяжелым увечьям или к смерти.

⚠ **ОСТОРОЖНО**

Указание на потенциально опасную ситуацию, которая может привести к получению легких травм.

ВНИМАНИЕ

Указание относительно возможной потенциально опасной ситуации, которая может повлечь материальный ущерб.

Использование по назначению

- Этот пылесос предназначен для влажной и сухой очистки поверхностей полов и стен.
- Устройство предназначено для сбора сухой, негорючей, вредной для здоровья пыли со станков и приборов; класс пыли L согласно EN 60 335–2–69. Ограничение: Сбор канцерогенных веществ с помощью устройства не допускается.
- Этот прибор предназначен для профессионального использования, т.е. в гостиницах, школах, больницах, на промышленных предприятиях, в магазинах, офисах и в арендуемых помещениях.



Элементы прибора

- 1 Крепление насадки для пола
- 2 Всасывающий шланг
- 3 Отверстие для выпуска воздуха, рабочий воздух
- 4 Всасывающая головка
- 5 Блокировка всасывающей головки
- 6 Мусорный бак
- 7 Направляющий ролик
- 8 Захватный паз
- 9 Воздухозаборник, воздух для охлаждения двигателя
- 10 Всасывающий патрубок
- 11 Розетка (только Ap Te L)
- 12 Форсунка для чистки пола
- 13 всасывающая трубка,
- 14 Главный выключатель
- 15 Кнопка очистки фильтра
- 16 рукоятка для ношения прибора
- 17 Проушина
- 18 Крючок для шланга
- 19 Поплавков
- 20 Колено
- 21 Патронный фильтр (PES)
- 22 Крепежная гайка
- 23 Держатель для всасывающей трубки
- 24 Сетевой шнур
- 25 Заводская табличка с данными
- 26 Крючки для кабеля

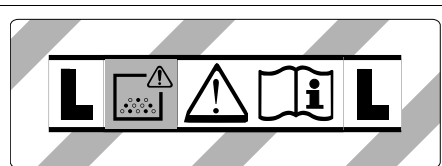
Символы на приборе



ПРЕДУПРЕЖДЕНИЕ: В данном устройстве находится опасная для здоровья пыль. Опорожнение и техническое обслуживание, в том числе, удаление пылесборного мешка, должно проводиться только специалистами, носящими подходящее защитное снаряжение. Не включать до полной установки фильтровальной системы.

	Патронный фильтр (PES)	
	№ заказа:	2.889-219.0
	Фильтровальный пакет из нетканого материала	
	№ заказа:	2.889-217.0

Указания по технике безопасности

- ⚠ ОПАСНОСТЬ**
- Если отработанный воздух отводится в помещение, то в данном помещении должна быть обеспечена достаточная степень обмена воздуха L. Для соблюдения требуемых предельных значений объем возвращаемого воздуха может составлять максимально 50% от объема потока свежего воздуха (объем помещения V_R x степень обращения воздуха L_w). Без принятия особых мер по обеспечению вентиляции действует правило: $L_w=1h^{-1}$.
- Работа с аппаратом и веществами, для которых он предназначен, включая безопасные методы ликвидации собранных материалов осуществляются только обученным персоналом.

- В данном приборе находится вредная для здоровья пыль. Работы по удалению пыли из прибора и техническое обслуживание прибора, включая и удаление резервуара для сбора пыли, должны осуществляться только специалистами, имеющими соответствующее защитное снаряжение.
- Запрещается эксплуатация прибора без комплектной фильтровальной системы.
- Следует соблюдать применимые правила безопасности для обрабатываемых материалов.

Начало работы

⚠ ПРЕДУПРЕЖДЕНИЕ

При работе пылесоса всегда должен быть установлен патронный фильтр и вставлен фильтровальный пакет из нетканного материала.

⚠ ПРЕДУПРЕЖДЕНИЕ

Запрещается проводить чистку без фильтровального элемента, так как всасывающий двигатель может быть поврежден, а в результате повышенного выброса мелкой пыли может быть подвергнуто опасности здоровье людей.

→ Проверить, вставлены ли в устройство патронный фильтр и фильтровальный пакет из нетканого материала

Сухая чистка

- Устройство оснащено фильтровальным пакетом из нетканого материала с замыкающей накладкой, номер для заказа 2.889-217.0 (5 штук).

Примечание: Данное устройство предназначено для сбора всех видов пыли до класса пыли L.

Указание: В качестве промышленного пылесоса данное устройство применяется для сбора сухой, негорючей пыли со значениями AGW (предельно допустимая концентрация в воздухе) более 0,1 мг/м³.

Установка фильтровального пакета из нетканого материала

Рисунок **A**

- Разблокировать и снять всасывающий элемент.
- Надеть фильтровальный пакет из нетканого материала.
- Надеть и зафиксировать всасывающий элемент.

Влажная чистка

⚠ ОПАСНОСТЬ

Во время влажной чистки запрещается собирать опасную для здоровья пыль.

Установка резиновых кромок

Рисунок **B**

- Снять щетки.
- Установить резиновые кромки (5).

Снятие фильтровального пакета из нетканого материала

Рисунок **C**

- Разблокировать и снять всасывающий элемент.
- Извлечь фильтровальный пакет из нетканого материала, потянув вверх.
- Сложить замыкающую накладку и плотно закрыть фильтровальный пакет из нетканого материала.
- Использованный фильтровальный пакет из нетканого материала утилизировать согласно действующим предписаниям.
- Надеть и зафиксировать всасывающий элемент.
- При сборе влажной пыли фильтровальный пакет из нетканого материала необходимо снимать.

Общие положения

- При засасывании влажной грязи форсункой для чистки обивки (опция), а также в тех случаях, когда из резервуара преимущественно откачивается вода, не следует нажимать на клавишу переключения функции «Полуавтоматическая чистка фильтра».

- После завершения уборки во влажном режиме: Выполнить очистку патронного фильтра с помощью системы для очистки фильтра. Очистить бак с помощью влажной тряпки и высушить.

Клипсовое соединение

Рисунок **Д**

Всасывающий шланг оснащен системой клипсового соединения. Разрешается подключение всех элементов дополнительного оборудования с номинальным диаметром 35 мм.

Управление

Главный выключатель

0	Прибор ВЫКЛ
1 ON	Прибор ВКЛ Полуавтоматическая очистка фильтра: ВКЛ. Розетка: ВЫКЛ.
 2 ON	Прибор ВКЛ Полуавтоматическая очистка фильтра: ВКЛ. Розетка: ВКЛ.

Включение прибора

- Вставьте штепсельную вилку в электророзетку.
- Установить главный переключатель на необходимую программу.

Работа с электрическими инструментами

Только для устройств со встроенной розеткой:

⚠ ОПАСНОСТЬ

Опасность получения травм и повреждений! Розетка предназначена только для прямого подключения электрических инструментов к пылесосу. Любое другое использование розетки не допускается.

- Вставить сетевую вилку электрического инструмента в пылесос. Пылесос находится в режиме ожидания.
- Установить главный переключатель на программу 2.

Указание: Пылесос включается и выключается автоматически электрическим инструментом.

Примечание: Запаздывание разгона пылесоса составляет до 0,5 секунды, время работы по инерции — до 5 секунд.

Указание: Потребляемая мощность электрических инструментов указана в разделе "Технические данные".

Рисунок **Е**

- Снять со всасывающего шланга колено.
- Отвинтить клипсовое соединение.
- Привинтить резиновую муфту.

Рисунок **Ж**

- Подсоединить резиновую муфту к электрическому инструменту.

Полуавтоматическая чистка фильтра

Примечание: Включение очистки фильтра каждые 5–10 минут увеличивает срок службы патронного фильтра.

Указание: Включение полуавтоматической чистки фильтра возможно только при включенном устройстве.

- Нажать 5 раз на кнопку полуавтоматической очистки фильтра. Очистка патронного фильтра при этом происходит за счет пневматического удара (пульсирующий звук).
- Интенсивная очистка (при особенно сильном загрязнении фильтра): Закрывать рукой всасывающую трубку или колено и одновременно нажать 5 раз на кнопку полуавтоматической очистки фильтра.

Опорожнение бака грязной воды

⚠ ОСТОРОЖНО

Соблюдайте местные предписания по обращению со сточными водами.

- Впускной канал оснащен поплавком.
 - При достижении максимально допустимого уровня грязной воды в емкости всасывание прекращается.
- ➔ Выключить прибор при помощи главного выключателя.

Выключение прибора

- ➔ Нажать 5 раз на кнопку полуавтоматической чистки фильтра.
- ➔ Выключить прибор при помощи главного выключателя.
- ➔ Отсоедините прибор от электросети.

После каждой эксплуатации

- ➔ Опустошить бак.
- ➔ Очистить прибор снаружи и внутри пылесосом и протереть его влажным полотенцем.

Хранение прибора

Рисунок **6**

- ➔ Хранить всасывающие трубы, шланг и сетевой шнур в соответствии с рисунками.
- ➔ Хранить прибор в сухом помещении, приняв при этом меры от несанкционированного использования.

Транспортировка

⚠ ОСТОРОЖНО

Опасность получения травм и повреждений! При транспортировке следует обратить внимание на вес устройства.

- ➔ Вынуть всасывающую трубку с насадкой для пола из держателя. Для переноски прибора его следует брать за рукоятку и всасывающую трубу.
- ➔ При перевозке аппарата в транспортных средствах следует учитывать действующие местные государственные нормы, направленные на защиту от скольжения и опрокидывания.

Хранение

⚠ ОСТОРОЖНО

Опасность получения травм и повреждений! При хранении следует обратить внимание на вес устройства. Это устройство разрешается хранить только во внутренних помещениях.

Уход и техническое обслуживание

⚠ ОПАСНОСТЬ

Перед проведением любых работ с прибором, выключить прибор и вытянуть штепсельную вилку.

Пылесборные устройства являются защитным оборудованием по предотвращению и устранению опасностей согласно предписаниям профессиональной ассоциации BGV A1.

- Для проведения технического обслуживания прибора пользователь прибора должен, насколько это возможно, разобрать его, произвести его чистку и обслуживание, не подвергая при этом опасности обслуживающий персонал и других лиц. Надлежащие меры предосторожности включают также и обеззараживание, проводимое перед разборкой. В месте разборки прибора в качестве предохранительных мер обеспечиваются: местная принудительная фильтрующая вентиляция, уборка места обслуживания и соответствующая защита персонала.
- До удаления прибора из опасной зоны внешняя поверхность прибора должна быть обеззаражена путем чистки пылесосом или вытерта начисто, или обработана герметизирующим средством. Все части прибора, удаленные из опасной зоны, должны рассматриваться как загрязненные. Необходимо принять все меры для того чтобы избежать распространения пыли.

- При проведении профилактических и ремонтных работ все загрязненные предметы, которые было невозможно очистить в достаточной степени, необходимо устранить. Такие предметы подлежат утилизации, будучи упакованными в герметичные мешки, в соответствии с действующими положениями об устраниении подобных отходов.

⚠ ПРЕДУПРЕЖДЕНИЕ

Защитные приспособления для предотвращения опасностей должны проходить регулярное техническое обслуживание. Иными словами, как минимум, один раз в год изготовитель или лицо, прошедшее инструктаж, должны проверять исправное функционирование устройства с точки зрения безопасности, например, герметичность устройства, наличие повреждений фильтра.

ВНИМАНИЕ

Опасность повреждения! Не применять для чистки силиконосодержащие средства.

- Простые работы по уходу и техническому обслуживанию можно осуществлять самостоятельно.
- Внешнюю поверхность прибора и внутреннюю поверхность резервуара следует регулярно чистить влажной тряпкой.

⚠ ОПАСНОСТЬ

Опасность вследствие вредной для здоровья пыли. Во время обслуживания (например, при замене фильтра) следует одевать респиратор класса P2 или более высокого класса и одноразовую одежду.

Замена фильтровального патрона

- Разблокировать и снять всасывающий элемент.
- Повернуть всасывающий элемент на 180° и снять его.
- Выкрутить крепежную гайку.
- Снять патронный фильтр.

- Использованный патронный фильтр утилизировать согласно законодательным предписаниям.
- Установить новый фильтровальный патрон.
- Установить и затянуть крепежную гайку.
- Надеть и зафиксировать всасывающий элемент.

Замена фильтровального пакета из нетканого материала

Рисунок **С**

- Разблокировать и снять всасывающий элемент.
- Извлечь фильтровальный пакет из нетканого материала, потянув вверх.
- Сложить замыкающую накладку и плотно закрыть фильтровальный пакет из нетканого материала.
- Использованный фильтровальный пакет из нетканого материала утилизировать согласно действующим предписаниям.
- Надеть новый фильтровальный пакет из нетканого материала.
- Надеть и зафиксировать всасывающий элемент.

Помощь в случае неполадок

⚠ ОПАСНОСТЬ

Перед проведением любых работ с прибором, выключить прибор и вытянуть штепсельную вилку.

Указание: При появлении сбоя (например, разрыве фильтра) устройство следует немедленно выключить. Перед повторным включением устройства следует устранить неполадку.

Всасывающая турбина не работает

- Проверить штепсельную розетку и предохранитель системы электропитания.
- Проверить сетевую кабель, штепсельную вилку и, при необходимости, штепсельную розетку устройства.
- Включить аппарат.

Всасывающая турбина работает, но аппарат не сосет

- Поплавок перекрыл впускной канал.
- Слейте воду из емкости с грязной водой.

Мощность всасывания упала

- Произошло засорение фильтровального патрона, форсунки, всасывающего шланга или всасывающей трубки.
- Заменить заполненный фильтровальный пакет из нетканого материала.
- Нажать 5 раз на кнопку полуавтоматической чистки фильтра при включенном устройстве.
- Заменить фильтровальный патрон.

Во время чистки из прибора выделяется пыль

- Проверить правильность установки фильтровального патрона.
- Заменить фильтровальный патрон.

Полуавтоматическая чистка фильтра не выполняется

- Всасывающий шланг не подключен.

Полуавтоматическая чистка фильтра не прекращается

- Поставить в известность сервисную службу.

Полуавтоматическая чистка фильтра не начинается

- Поставить в известность сервисную службу.

Сервисная служба

Если неисправность не удается устранить, прибор необходимо отправить на проверку в сервисную службу.

Гарантия

В каждой стране действуют соответственно гарантийные условия, изданные уполномоченной организацией сбыта нашей продукции в данной стране. Возможные неисправности прибора в течение гарантийного срока мы устраняем бесплатно, если причина заключается в дефектах материалов или ошибках при изготовлении. В случае возникновения претензий в течение гарантийного срока просьба обращаться, имея при себе чек о покупке, в торговую организацию, продавшую вам прибор или в ближайшую уполномоченную службу сервисного обслуживания.

Дата выпуска отображается на заводской табличке в закодированном виде. При этом отдельные цифры имеют следующее значение::

Пример: 30190
3 год выпуска
0 столетие выпуска
1 десятилетие выпуска
9 вторая цифра месяца выпуска
0 первая цифра месяца выпуска

Таким образом, в данном примере код 30190 означает дату выпуска 09/(2)013.

Принадлежности и запасные детали

Используйте оригинальные принадлежности и запчасти — только они гарантируют безопасную и бесперебойную работу устройства.

Информацию о принадлежностях и запчастях вы можете найти на сайте www.kaercher.com.

Заявление о соответствии EU

Настоящим мы заявляем, что нижеуказанный прибор по своей концепции и конструкции, а также в осуществленном и допущенном нами к продаже исполнении отвечает соответствующим основным требованиям по безопасности и здоровью согласно директивам EU. При внесении изменений, не согласованных с нами, данное заявление теряет свою силу.

Продукт Пылесос для мокрой и сухой чистки

Тип: 1.378-xxx

Основные директивы EU

2006/42/EC (+2009/127/EC)

2014/30/EU

2011/65/EC

Примененные гармонизированные нормы

EN 55014–1: 2006+A1: 2009+A2: 2011

EN 55014–2: 2015

EN 60335–1

EN 60335–2–69

EN 61000–3–2: 2014

EN 61000–3–3: 2013

EN 62233: 2008

EN 50581

Примененные внутригосударственные нормы

-

5.967-581

Нижеподписавшиеся лица действуют по поручению и по доверенности руководства предприятия.



H. Jenner

Chief Executive Officer



S. Reiser

Head of Approbation

уполномоченный по документации:

S. Reiser

Alfred Kaercher GmbH & Co. KG
Alfred-Kaercher-Str. 28 - 40
71364 Winnenden (Germany)
Тел.: +49 7195 14-0
Факс: +49 7195 14-2212

Winnenden, 2017/01/01

Технические данные

		NT 22/1 Ap L	NT 22/1 Ap Te L
Напряжение сети	В	220-240	220-240
Частота	Гц	1~ 50-60	1~ 50-60
Макс. мощность	Вт	1300	1300
Номинальная мощность	Вт	1200	1200
Емкость бака	л	22	22
Заправочный объем жидкости	л	13	13
Количество воздуха (макс.)	м ³ /ч	130	130
Нижнее давление (макс.)	кПа (мбар)	19,0 (190)	19,0 (190)
Потребляемая мощность электрических инструментов	Вт	--	100-2100
Тип защиты	--	IPX4	IPX4
Класс защиты		II	--
	--	--	I
Диаметр всасывающего шланга	мм	35	35
Длина всасывающего шланга	м	1,9	1,9
Длина x ширина x высота	мм	380 x 370 x 480	380 x 370 x 480
Типичный рабочий вес	кг	5,7	6,1
Значение установлено согласно стандарту EN 60335-2-69			
Уровень шума дБ _а	дБ(А)	73	73
Опасность K _{ра}	дБ(А)	1	1
Значение вибрации рука-плечо	м/с ²	<2,5	<2,5
Опасность К	м/с ²	0,2	0,2

Сетевой шнур	H05VV-F 2x0,75 mm ²	
Ap L	№ детали	Длина шнура
EU	6.650-818.0	6 м
Сетевой шнур	H05VV-F 3x1,5 mm ²	
Ap Te L	№ детали	Длина шнура
EU	6.650-332.0	6 м



A készülék első használata előtt olvassa el ezt az eredeti használati utasítást, ez alapján járjon el és tartsa meg a későbbi használatra vagy a következő tulajdonos számára.

- Az első üzembevétel előtt mindenképpen olvassa el az 5.956-249.0 sz. biztonsgági utasításokat!
- A gépkönyv és a biztonságtechnikai utasítások be nem tartása esetén a készülék megromolódhat és veszélybe kerülhet annak kezelője, illetve más személyek.
- Szállítási sérülések esetén azonnal tájékoztassa a kereskedőt.

Tartalomjegyzék

Környezetvédelem	HU	1
Veszély fokozatok	HU	1
Rendeltetésszerű használat . .	HU	1
Készülék elemek	HU	2
Szimbólumok a készüléken . .	HU	2
Biztonsgági tanácsok	HU	2
Üzembevétel	HU	2
Használat	HU	3
Szállítás	HU	4
Tárolás	HU	4
Ápolás és karbantartás	HU	4
Segítség üzemzavar esetén . .	HU	5
Garancia	HU	6
Tartozékok és alkatrészek . . .	HU	6
EU konformitási nyilatkozat . .	HU	6
Műszaki adatok	HU	7

Környezetvédelem



A csomagolási anyagok újrahasznosíthatók. Kérjük, ne dobja a csomagolást a házi szemétbe, hanem vigye el egy újrahasznosító helyre.



A használt készülékek értékes újrahasznosítható anyagokat tartalmaznak, amelyeket újrahasznosító helyen kell elhelyezni. Az elemeknek, olajnak és hasonló anyagoknak nem szabad a környezetbe kerülni. Ezért kérjük, a használt készülékeket megfelelő gyűjtőrendszeren keresztül távolítsa el.

Megjegyzések a tartalmazott anyagokkal kapcsolatban (REACH)

Aktuális információkat a tartalmazott anyagokkal kapcsolatban a következő címen talál:

www.kaercher.com/REACH

Veszély fokozatok

⚠ VESZÉLY

Közvetlenül fenyegető veszélyre való figyelmeztetés, amely súlyos testi sérüléshez vagy halálhoz vezet.

⚠ FIGYELMEZTETÉS

Lehetséges veszélyes helyzetre való figyelmeztetés, amely súlyos testi sérüléshez vagy halálhoz vezethet.

⚠ VIGYÁZAT

Figyelmeztetés esetlegesen veszélyes helyzetre, amely könnyű sérüléshez vezet.

FIGYELEM

Lehetséges veszélyes helyzetre való figyelmeztetés, amely anyagi kárhoz vezethet.

Rendeltetésszerű használat

- A porszívó padló- és falfelületek nedves és száraz tisztítására szolgál.
- A készülék csak gépeken és készülékeken letelepedett száraz, nem éghető, egészségre ártalmatlan, az EN 60 335-2-69 alapján L besorolási osztályú porok elszívására alkalmas. Korlátozás: Nem szabad rákkeltő anyagokat felszívni.
- Ez a készülék ipari használatra alkalmas, pl. szállodákban, iskolákban, kórházakban, üzemekben, boltokban, irodákban és kölcsönző üzletekben.

Készülék elemek

- 1 A padlószívófej befogója
- 2 Szívótömlő
- 3 Levegő kimenet, munka levegő
- 4 Szívófej
- 5 Szívófej zárja
- 6 Hulladéktartály
- 7 Kormánygörgő
- 8 Markolat mélyedése
- 9 Levegő bemenet, motor hűtőlevegő
- 10 Szívótámasztékok
- 11 Aljzat (csak az Ap Te L típusnál)
- 12 Padló szórófej
- 13 Szívócső
- 14 Főkapcsoló
- 15 Szűrőtisztítás gombja
- 16 Fogantyú
- 17 Rögzítőgyűrű
- 18 Tömlő kampó
- 19 Úszó
- 20 Könyökcső
- 21 Patronsűrítő (PES)
- 22 Rögzítő anya
- 23 Szívócső tartója
- 24 Hálózati kábel
- 25 Típus tábla
- 26 Kábel tartó

Szimbólumok a készüléken

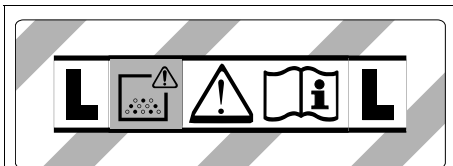

FIGYELMEZTETÉS: Ez a készülék egészségre veszélyes port tartalmaz. Kiürítést és karbantartást, beleértve a porzsák eltávolítását is, csak szakképzett személyeknek szabad végezni, akik megfelelő védőfelszerelést viselnek. Ne kapcsolja be, mielőtt a teljes szűrőrendszer nincs felszerelve.

	Patronsűrítő (PES)	
	Megrendelési szám	2.889-219.0

	Textil porzsák	
	Megrendelési szám	2.889-217.0

Biztonsági tanácsok

⚠ VESZÉLY

- Ha az elhasznált levegőt visszavezetik a helyiségbe, akkor megfelelő levegőcsere aránynak L kell lenni a helyiségben. A kívánt határértékek csak akkor tarthatók, ha a visszavezetett térfogatáram a frisslevegő térfogatáramának maximum 50%-át (helyiségterfogat V_R x légcseremennyiség L_W) teszi ki. Különleges szellőzési intézkedések nélkül érvényes: $L_W = 1h^{-1}$.
- A készülék és az anyagok használatát, amelyeken használni fogják, beleértve a felszívott anyagok eltávolítását is csak képzett személyzet végezze.
- Ez a készülék egészségre káros port tartalmaz. Az ürítési és karbantartási műveleteket, beleértve a porgyűjtő tartály eltávolítását is, megfelelő védőfelszerelés használatával csak szakember végezheti.
- Tilos a készüléket a teljes szűrőrendszer nélkül üzemeltetni.
- A kezelendő anyagokra vonatkozó biztonsági előírásokat figyelembe kell venni.

Üzembevétel

⚠ FIGYELMEZTETÉS

Porzsíváshoz mindig fel kell helyezni a patronsűrítőt és a vliessűrítőt be kell dugni.

⚠ FIGYELMEZTETÉS

Szűrőelem nélkül tilos port szívni, mivel különben megrongálódik a szívómotor és a finom por fokozott kilépése miatt az egészség fokozott veszélynek van kitéve.

➔ Ellenőrizze, hogy a készülékben van-e a patronsűrítő és a vliessűrítő.

Száraz porzsívózás

- A készülék elzáró füllel rendelkező textil porzsákkal van ellátva, megrendelési szám: 2.889-217.0 (5 darab).

Megjegyzés: Ez a készülék az L porosztállyal bezárólag bármilyen típusú por felszívására alkalmas.

Megjegyzés: A készülék ipari porszívóként olyan száraz, nem éghető porok felszívására alkalmas, amelyek AGW értéke nagyobb vagy egyenlő 1 mg/m³.

Textil porzsák behelyezése

Ábra 

- Oldja ki és vegye le szívófejet.
- A textil porzsákat felhelyezni.
- Helyezze vissza és biztosítsa a szívófejet.

Nedves porszívózás

VESZÉLY

Nedves porszívózáskor nem szabad egészségre ártalmas porokat felszívni.

Gumiél felhelyezése

Ábra 

- Kefecsík kivétele.
- Gumiajkákat beépíteni.

A textil porzsák eltávolítása

Ábra 

- Oldja ki és vegye le szívófejet.
- Húzza ki a textil porzsákat a keretből.
- Hajtsa be a zárófület és szorosan zárja le a textil porzsákat.
- A használt textil porzsákat a törvényi előírásoknak megfelelően távolítsa el.
- Helyezze vissza és biztosítsa a szívófejet.
- Nedves piszok felszívása esetén, mindig ki kell venni a textil porzsákat.

Általános

- Ha a nedves szennyeződést a kárpit (opcionális) vagy hézagszívó fejjel szívják fel, illetve ha túlnyomórészt vizet szívnak fel tartályból, nem ajánlott a „Félaautomatikus szűrőletisztítás” funkciót használni.
- A nedves szívás befejezése után: Tisztítsa meg a patronszűrőt a szűrőletisztítással. Tisztítsa meg a tartályt nedves kendővel, majd szárítsa meg.

Clip-csatlakozás

Ábra 

A szívótömlő bilincsrendszerrel van felszerelve. Minden 35 mm névleges átmérőjű tartozékot csatlakoztatni lehet.

Használat

Főkapcsoló

0	Készülék KI
1 ON	Készülék BE Félaautomata szűrőletisztítás: BE Aljzat: KI
 2 ON	Készülék BE Félaautomata szűrőletisztítás: BE Aljzat: BE

A készülék bekapcsolása

- Dugja be a hálózati csatlakozót.
- Állítsa a főkapcsolót a kívánt programra.

Munka elektromos szerszámokkal

Csak beépített dugaljjal rendelkező készülékek esetén:

VESZÉLY

Sérülés- és rongálódásveszély! A dugalj csak az elektromos szerszámok porszívóhoz való közvetlen csatlakoztatására szolgál. A dugalj bármilyen más használata nem megengedett.

- Dugja be az elektromos szerszám hálózati dugóját a porszívóba.

A porszívó készenléti módban van.

- Állítsa a főkapcsolót a 2. programra.

Megjegyzés: A porszívó automatikusan az elektromos szerszámmal együtt kapcsolódik be és ki.

Megjegyzés: A porszívó max. 0,5 másodperc indítási késleltetéssel és max. 5 másodperc leállítási késleltetéssel rendelkezik.

Megjegyzés: Az elektromos szerszámok teljesítmény felvétele, lásd Műszaki adatok.

Ábra

- Távolítsa el a könyökcsövet a szívócsőről.
- Tekerje le a kaptcsot.
- Csavarja fel a gumigyűrűt.

Ábra

- Csatlakoztassa a gumigyűrűt az elektromos szerszámra.

Félaautomatikus szűrőtisztítás

Megjegyzés: A szűrőletisztítás 5-10 percenkénti működtetése meghosszabbítja a patronszűrő élettartamát.

Megjegyzés: A félaautomatikus szűrőtisztítást csak bekapcsolt készülék esetén lehet bekapcsolni.

- Működtesse 5x a félaautomata szűrőletisztítás gombját. A patronszűrő ekkor levegőbefújással megtisztításra kerül (pulzáló hang).
- Power tisztítás (a szűrő különlegesen erős szennyeződése esetén): A szívócsövet ill. a könyökcsövet kézzel zárja el és ugyanakkor nyomja meg 5x a félaautomatikus szűrőtisztítás gombját.

Szennytartály kiürítése

VIGYÁZAT

Vegye figyelembe a szennyvíz kezelésével kapcsolatos helyi előírásokat.

- A szívócsatorna úszóval van felszerelve.
- Ha a tartályban a szennyvíz eléri a megengedhető legmagasabb szintet, akkor a szívóáram megszakad.
- A készüléket a főkapcsolón keresztül kikapcsolni.

A készülék kikapcsolása

- A félaautomatikus szűrőtisztítás gombját 5x nyomja meg.
- A készüléket a főkapcsolón keresztül kikapcsolni.
- Húzza ki a hálózati dugót.

Minden üzem után

- Ürítse ki a tartályt.
- A készüléket kívül-belül porszívóval és nedves ronggyal kell megtisztítani.

A készülék tárolása

Ábra

- A szívócsöveket, szívótömlőt és a hálózati kábelt az ábrának megfelelően tárolja.
- A készüléket száraz helyiségben állítsa le és biztosítsa illetéktelen használat ellen.

Szállítás

VIGYÁZAT

Sérülés- és rongálódásveszély! Szállítás esetén vegye figyelembe a készülék súlyát.

- A szívócsövet a padlófejjel a tartóból kivenni. A készüléket hordáskor a hordófogantyúnál és a szívócsőnél fogja meg.
- Járművel történő szállítás esetén a készüléket az adott irányelveknek megfelelően kell csúsztatás és borulás ellen biztosítani.

Tárolás

VIGYÁZAT

Sérülés- és rongálódásveszély! Tárolás esetén vegye figyelembe a készülék súlyát. Ezt a készüléket csak beltéri helyiségben szabad tárolni.

Ápolás és karbantartás

VESZÉLY

A készüléken történő bármiféle munka előtt kapcsolja ki a készüléket és húzza ki a hálózati csatlakozót.

A porszívógépekben a BGV A1 szerinti biztonsági berendezések vannak a veszélyek megelőzésére vagy elhárítására.

- A felhasználó általi karbantartáshoz a készüléket olyan mértékben kell szétbontani, kicserélni és karbantartani, amennyire lehet anélkül, hogy ez veszélyt jelentene a karbantartó személyzet vagy más személyek számára. A megfelelő óvintézkedések magunkban foglalják a szétbontás előtti mérgeztetését. Biztosítson helyileg szűrt lévszennyeződést ott, ahol a készüléket szétbontják, valamint biztosítsa a karbantartási felület tisztítását és a személyzet megfelelő védelmét.

- A készülék külsejét porszívózással méregteleníteni kell és jól le kell törölni, vagy tömítőanyaggal kell kezelni mielőtt a veszélyes területről kihozzák. Minden készülékalkatrészt szennyezettnek kell tekinteni, amikor a veszélyes területről kihozzák. Megfelelő intézkedéseket kell elvégezni, hogy a por eloszlását elkerüljük.
- A karbantartás- és ápolási munkák elvégzésénél minden szennyezett tárgyat, amelyet nem lehet kellőképpen megtisztítani, ki kell dobni. Az ilyen tárgyakat átnemesztő zsákokban, az ilyen hulladéokra érvényes rendelkezéseknek megfelelően kell eltávolítani.

⚠ FIGYELMEZTETÉS

A veszélymegelőzésre szolgáló biztonsági berendezéseket rendszeresen karban kell tartani. Ez azt jelenti, hogy a gyártónak vagy arra kiképzett személynek évente legalább egyszer ellenőriznie kell, hogy a berendezések biztonságtechnikailag kifogástalanul működnek-e, pl. a készülék tömített-e, a szűrő nem rongálódott-e meg.

FIGYELEM

Sérülésveszély! Ne használjon szilikon tartalmú ápolószert a tisztításhoz.

- Az egyszerű karbantartási- és ápolási munkákat magunk is elvégezhetjük.
- A készülék felületét és a tartály belsejét célszerű nedves ruhával rendszeresen megtisztítani.

⚠ VESZÉLY

Veszély egészségre ártalmas por által. Karbantartási munkáknál (pl. szűrőcsere) P2 vagy annál jobb minőségű védőálcot és egyszer használatos ruházatot kell viselni.

Patronsűrítő cseréje

- ➔ Oldja ki és vegye le szívófejet.
- ➔ Fordítsa el a szívófejet 180°-kal és tegye le.
- ➔ Csavarja ki a rögzítő anyát.
- ➔ Vegye le a patronsűrőt.
- ➔ A használt patronsűrőt törvényi előírásoknak megfelelően ártalmatlanítsa.
- ➔ Új szűrőpatront ráhelyezni.

- ➔ Helyezze be a rögzítő anyát és húzza meg.
- ➔ Helyezze vissza és biztosítsa a szívófejet.

A textil porzsák cseréje

Ábra

- ➔ Oldja ki és vegye le szívófejet.
- ➔ Húzza ki a textil porzsákat a keretből.
- ➔ Hajtsa be a zárófület és szorosan zárja le a textil porzsákat.
- ➔ A használt textil porzsákat a törvényi előírásoknak megfelelően távolítsa el.
- ➔ Az új textil porzsákat felhelyezni.
- ➔ Helyezze vissza és biztosítsa a szívófejet.

Segítség üzemzavar esetén

⚠ VESZÉLY

A készüléken történő bármiféle munka előtt kapcsolja ki a készüléket és húzza ki a hálózati csatlakozót.

Megjegyzés: Ha üzemzavar (pl. szűrőátszakadás) lép fel, a készüléket azonnal le kell kapcsolni. Mielőtt a készüléket újból üzembe vennénk, meg kell szüntetni az üzemzavart.

A szívóturbina nem megy

- ➔ A dugaljat és az áramellátás biztosítékát ellenőrizni.
- ➔ Ellenőrizze a hálózati kábelt, a hálózati dugaszt és adott esetben a készülék dugaszolóaljzatát.
- ➔ Kapcsolja be a készüléket.

A szívóturbina megy, de a gép nem szív

- Az úszó elzárja a szívócsatornát.
- ➔ Szennytartály kiürítése.

Szívóerő alábbhagy

- ➔ Távolítsa el az elzáródást a szívófejből, szívócsőből, szívótömlőből vagy a patronsűrőből.
- ➔ A megtelt textil porzsákat cserélje ki.

- A félautomatikus szűrőtisztítás gombját, bekapcsolt készülék mellett, 5x nyomja meg.
- Cserélje ki a patronszűrőt.

Porszívózásnál por áramlik ki

- Ellenőrizze a patronszűrő helyes behelyezését.
- Cserélje ki a patronszűrőt.

A félautomatikus szűrőtisztítás nem működik

- A szívócső nincs csatlakoztatva.

A félautomatikus szűrőtisztítás nem kapcsol ki

- Értesítse a szervizt.

A félautomatikus szűrőtisztítást nem lehet bekapcsolni

- Értesítse a szervizt.

Szerviz

Ha a hibát nem lehet elhárítani, akkor a készüléket a szervizzel kell ellenőriztetni.

Garancia

Minden országban az illetékes forgalmazónk által kiadott garancia feltételek érvényesek. Az esetleges üzemzavarokat az Ön készülékén a garancia lejártáig költségmentesen elhárítjuk, amennyiben anyag- vagy gyártási hiba az oka. Garanciális esetben kérjük, forduljon a vásárlást igazoló bizonylattal kereskedőjéhez vagy a legközelebbi hivatalos szakszervizhez.

Tartozékok és alkatrészek

Kizárólag eredeti tartozékokat és eredeti pótalkatrészeket alkalmazzon, mivel ezek szavatolják a készülék biztonságos és zavarmentes üzemét. A tartozékokkal és pótalkatrészekkel kapcsolatos információkat a www.kaercher.com oldalon olvashatja.

EU konformitási nyilatkozat

Ezennel tanúsítjuk, hogy az alábbiakban megnevezett gép tervezése és építési módja alapján az általunk forgalomba hozott kivitelben megfelel az EU irányelvek vonatkozó, alapvető biztonsági és egészségügyi követelményeinek. A gép jóváhagyásunk nélkül történő módosítása esetén ez a nyilatkozat elveszti érvényességét. A készülék megfelel az EU-ban és Magyarországon (HU) harmonizált szabványoknak.

Termék: Nedves- és szárazporszívó

Típus: 1.378-xxx

Vonatkozó európai közösségi irányelvek:

2006/42/EK (+2009/127/EK)

2014/30/EU

2011/65/EU

Alkalmazott harmonizált szabványok:

EN 55014-1: 2006+A1: 2009+A2: 2011

EN 55014-2: 2015

EN 60335-1

EN 60335-2-69

EN 61000-3-2: 2014

EN 61000-3-3: 2013

EN 62233: 2008

EN 50581

Alkalmazott összehangolt normák:

-

5.967-581

Alulírottak az ügyvezetés megbízásából és felhatalmazásával lépnek fel.

H. Jenner

Chief Executive Officer

S. Reiser

Head of Approbation

A dokumentációért felelős személy:
S. Reiser

Alfred Kärcher GmbH & Co. KG
Alfred-Kärcher-Str. 28 - 40
71364 Winnenden (Germany)
Tel.: +49 7195 14-0
Fax: +49 7195 14-2212

Winnenden, 2017/01/01

Műszaki adatok

		NT 22/1 Ap L	NT 22/1 Ap Te L
Hálózati feszültség	V	220-240	220-240
Frekvencia	Hz	1~ 50-60	1~ 50-60
Max. teljesítmény	W	1300	1300
Névleges teljesítmény	W	1200	1200
Tartály űrtartalom	l	22	22
Folyadék töltési szintje	l	13	13
Légmennyiség (max.)	m ³ /h	130	130
Nyomáshiány (max.)	kPa (mbar)	19,0 (190)	19,0 (190)
Az elektromos szerszámok teljesítmény felvétele	W	--	100-2100
Védelmi fokozat	--	IPX4	IPX4
Védelmi osztály		II	--
	--	--	I
Szívótömlő átmérője	mm	35	35
Szívótömlő hosszúsága	m	1,9	1,9
hosszúság x szélesség x magasság	mm	380 x 370 x 480	380 x 370 x 480
Tipikus üzemi súly	kg	5,7	6,1
Az EN 60335-2-69 szerint megállapított értékek			
Hangnyomás szint L _{pA}	dB(A)	73	73
Bizonytalanság K _{pA}	dB(A)	1	1
Kéz-kar vibrációs kibocsátási érték	m/s ²	<2,5	<2,5
Bizonytalanság K	m/s ²	0,2	0,2

Hálózati kábel	H05VV-F 2x0,75 mm ²	
Ap L	Alkatrészszám	Kábelhosszúság
EU	6.650-818.0	6 m
Hálózati kábel	H05VV-F 3x1,5 mm ²	
Ap Te L	Alkatrészszám	Kábelhosszúság
EU	6.650-332.0	6 m



Před prvním použitím svého zařízení si přečtěte tento původní návod k používání, řiďte se jím a uložte jej pro pozdější použití nebo pro dalšího majitele.

- Před prvním uvedením do provozu bezpodmínečně čtěte bezpečnostní pokyny č. 5.956-249.0!
- V případě nedodržování provozních a bezpečnostních pokynů mohou vzniknout škody na přístroji a může dojít k ohrožení osob přístroj obsluhujících i ostatních.
- Při přepravních škodách ihned informujte obchodníka.

Obsah

Ochrana životního prostředí	CS	1
Stupně nebezpečí	CS	1
Používání v souladu s určením	CS	1
Prvky přístroje	CS	2
Symboly na zařízení	CS	2
Bezpečnostní pokyny	CS	2
Uvedení do provozu	CS	2
Obsluha	CS	3
Přeprava	CS	4
Ukládání	CS	4
Ošetřování a údržba	CS	4
Pomoc při poruchách	CS	5
Záruka	CS	6
Příslušenství a náhradní díly	CS	6
EU prohlášení o shodě	CS	6
Technické údaje	CS	7

Ochrana životního prostředí

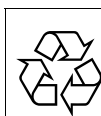

Obalové materiály jsou recyklovatelné. Obal nezahazujte do domovního odpadu, ale odevzdejte jej k opětovnému využití.



Přístroj je vyroben z hodnotných recyklovatelných materiálů, které je třeba znovu využít. Baterie, olej a podobné látky se nesmějí dostat do okolního prostředí. Použitá zařízení proto odevzdejte na příslušných sběrných místech.

Informace o obsažených látkách (REACH)

Aktuální informace o obsažených látkách naleznete na adrese:

www.kaercher.com/REACH

Stupně nebezpečí

⚠ NEBEZPEČÍ

Upozornění na bezprostředně hrozící nebezpečí, které vede k těžkým fyzickým zraněním nebo k usmrcení.

⚠ VAROVÁNÍ

Upozornění na potencionálně nebezpečnou situaci, která by mohla vést k těžkým fyzickým zraněním nebo usmrcení.

⚠ UPOZORNĚNÍ

Upozornění na případnou nebezpečnou situaci, která může vést k lehkým fyzickým zraněním.

POZOR

Upozornění na potenciálně nebezpečnou situaci, která může mít za následek poškození majetku.

Používání v souladu s určením

- Vysavač je určen k vlhkému i mokrému čištění ploch podlah a zdí.
- Zařízení je vhodné k odsávání suchého, nehořlavého, zdraví škodlivého prachu ze strojů a přístrojů; kategorie prachu L podle EN 60 335-2-69. Omezení: Nesmí se odsávat rakovinotvorné látky.
- Přístroj je vhodný k použití v průmyslových i jiných velkých zařízeních, např. v hotelech, školách, nemocnicích, v továrnách, obchodech, úřadech a půjčovnách.

Prvky přístroje

- 1 Vybrání na podlahovou hubici
- 2 Sací hadice
- 3 Vývod vzduchu, pracovní vzduch
- 4 Vysávací hlavice
- 5 Uzamčení sací hlavy
- 6 Nádobka na nečistoty
- 7 Řídicí válec
- 8 Úchopová zaoblina
- 9 Přívod vzduchu, Chladicí vzduch v motoru
- 10 Sací hrdlo
- 11 Zásuvka (jen Ap Te L)
- 12 Hubice na čištění podlah
- 13 Sací hubice
- 14 Hlavní spínač
- 15 Tlačítko na čištění filtru
- 16 Držadlo
- 17 Upevňovací oko
- 18 Hák na hadici
- 19 Plovák
- 20 Násadka
- 21 Patronový filtr (PES)
- 22 Upevňovací matice
- 23 Držák na sací trubku
- 24 Síťový kabel
- 25 typový štítek
- 26 Kabelový hák

Symbole na zařízení

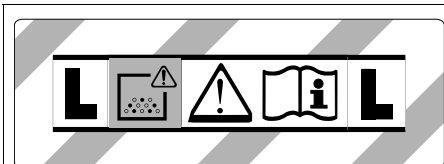

VÝSTRAHA: Toto zařízení obsahuje zdraví škodlivý prach. Vyprazdňování a údržba, včetně vyjmutí prachového sáčku, smí provádět pouze odborník, který je navíc vybaven osobní ochrannou výzbrojí. Nespouštějte, dokud není zcela nainstalován filtrační systém.

	Patronový filtr (PES)
	Objednávací č. 2.889-219.0

	Filtrační sáček z netkané textilie
	Objednávací č. 2.889-217.0

Bezpečnostní pokyny

⚠ NEBEZPEČÍ

- Je-li odfuk ze zařízení vyveden zpět do místnosti, musí být v místnosti zajištěna dostatečně rychlá výměna vzduchu V . Aby byly dodrženy požadované limitní hodnoty, může objemový průtok přiváděný zpět představovat nanejvýše 50% z celkového objemového průtoku čerstvého vzduchu (objem místnosti O_M x rychlost výměny vzduchu V_V). Bez zvláštních větracích opatření platí: $V_V=1 \text{ h}^{-1}$.
- Používání zařízení a látek, na které má být zařízení použito, včetně bezpečného postupu pro odstraňování nahromaděného materiálu, je dovoleno jen vyškolenému personálu.
- Toto zařízení obsahuje zdraví škodlivý prach. Provádění vyprazdňování a údržby, včetně odstraňování jímek na prach, je dovoleno jen odbornému personálu, který je vybaven příslušnou ochrannou výstrojí.
- Zařízení neprovozujte bez úplného filtračního systému.
- Je třeba dodržovat aplikovatelné bezpečnostní pokyny vhodné pro materiály určené k ošetření.

Uvedení do provozu

⚠ VAROVÁNÍ

Při vysávání se vždy musí nasadit patronový filtr a musí se nasunout sáček s rounovým filtrem.

⚠ VAROVÁNÍ

Nevysávejte bez filtračního prvku, jinak dojde k poškození sacího motoru a navíc k ohrožení zdraví zvýšenou emisí jemného prachu.

- ➔ Kontrola, zda je v přístroji nasazen patronový filtr a sáček s rounovým filtrem.

Vysávání za sucha

- Přístroj je vybaven rounovým filtračním sáčkem s uzavírací klopou, obj. č. 2.889-217.0 (5 kusů).

Upozornění: Tímto přístrojem lze vysávat všechny druhy prachu až do prachové třídy L.

Upozornění: Zařízení je vhodné jako průmyslový vysavač k vysávání suchých, nehořlavých prachů s hodnotami AGW shodných nebo větších než 1 mg/m³.

Vložte rounový filtrační sáček.

ilustrace 

- Odjistěte vysávací hlavici a sejměte ji.
- Nasuňte rounový filtrační sáček.
- Nasadte vysávací hlavici a zajistěte ji.

Vysávání za mokra

NEBEZPEČÍ

Při mokrém sání se nesmí nikdy zachytávat zdraví nebezpečný prach.

Vložení pryžových chlopní

ilustrace 

- Demontáž kartáčových pruhů.
- Vložte pryžové chlopně.

Odstraňte rounový filtrační sáček.

ilustrace 

- Odjistěte vysávací hlavici a sejměte ji.
- Rounový filtrační sáček na přírubě vytáhněte nahoru.
- Těsně uzavřete uzavírací styčnici a plstěný filtrační sáček.
- Použitý rounový filtrační sáček zlikvidujte dle platných zákonných předpisů.
- Nasadte vysávací hlavici a zajistěte ji.
- Při vysávání mokrých nečistot je třeba vždy rounový filtrační sáček vyjmout.

Obecné informace

- Při vysávání mokrých nečistot hubicí na čalounění (výbava na přání) nebo šterbinovou hubicí, resp. vysává-li se převážně voda z nádrže, doporučujeme Vám nedotýkat se tlačítka funkce „poloautomatické čištění filtru“.

- Po ukončení vysávání mokrých nečistot: Vyčistěte patronový filtr pomocí systému čištění filtru. Očistěte nádrž vlhkou utěrkou a osušte ji.

Klipové spojení

ilustrace 

Sací hadice je vybavena klipovým systémem. Je možné připojit všechny díly příslušenství o jmenovité světlosti 35 mm.

Obsluha

Hlavní spínač

0	YVP přístroje
1 ON	ZAP přístroje Poloautomatické čištění filtru: ZAP Zásuvka: YVP
 2 ON	ZAP přístroje Poloautomatické čištění filtru: ZAP Zásuvka: ZAP

Zapnutí přístroje

- Zasuňte síťovou zástrčku do zásuvky.
- Přepněte hlavní vypínač na požadovaný program.

Práce s elektrickým nářadím

Pouze u přístrojů se zabudovanou zásuvkou:

NEBEZPEČÍ

Nebezpečí úrazu a nebezpečí poškození! Zásuvka je určena pouze pro připojení elektrického nářadí k vysavači. Každé jiné použití zásuvky není povoleno.

- Zasuňte síťovou zástrčku elektrického nářadí do zásuvky na vysavači. Vysavač se nachází v pohotovostním režimu.
- Přepněte hlavní vypínač na program 2.

Upozornění: Vysavač se zapíná a vypíná automaticky spolu s elektrickým nářadím.

Upozornění: Vysavač má zpoždění při náběhu až 0,5 sekundy a dobu doběhu až 5 sekund.

Upozornění: Příkon elektrického nářadí ve stavu připojení viz Technické parametry.

ilustrace 

- Sejměte hubici se sací hadice.
- Odšroubujte svorkový spoj.
- Našroubujte pryžovou objímku.

ilustrace 

- Připojte pryžovou objímku k elektrickému nářadí.

Poloautomatické čištění filtru

Upozornění: Aktivace čištění filtru každých 5–10 minut prodlužuje životnost patronového filtru.

Upozornění: Zapínání funkce poloautomatického čištění filtru je možné pouze při zapnutém zařízení.

- Stisknete 5x tlačítko poloautomatického čištění filtru. Patronový filtr poté bude vyčištěn nárazem vzduchu (pulzující zvuk).
- Intenzivní očištění Power (při silně znečištěném filtru): Zakryjte sací trubku resp. násadu rukou a zároveň 5x stisknete tlačítko polo-automatického očištění filtru.

Vyprázdnění nádrže na nečistoty

UPOZORNĚNÍ

Dodržujte místní předpisy o zacházení s odpadní vodou.

- Sací kanál je vybaven plovákem.
- Při dosažení nejvyšší přípustné úrovně špinavé vody se sání přeruší.
- Vypněte přístroj hlavním spínačem.

Vypnutí zařízení

- 5x stisknete tlačítko poloautomatického očišťování filtru.
- Vypněte přístroj hlavním spínačem.
- Vytáhněte zástrčku ze sítě.

Po každém použití

- Nádobu vyprázdněte
- Přístroj odsajte a utřete uvnitř i vně vlhkým hadrem.

Uložení přístroje

ilustrace 

- Sací trubici, sací hadici a síťový kabel skladujte podle vyobrazení.
- Přístroj uložte v suché místnosti a zabezpečte jej proti používání nepovolanými osobami.

Přeprava

UPOZORNĚNÍ

Nebezpečí úrazu a nebezpečí poškození! Dbejte na hmotnost přístroje při přepravě.

- Vyměňte sací trubku s podlahovou hubicí z držáku. Při přenášení zařízení je uchopte za držadlo a sací trubku.
- Při přepravě v dopravních prostředcích zajistěte zařízení proti skluzu a překlopení podle platných předpisů.

Ukládání

UPOZORNĚNÍ

Nebezpečí úrazu a nebezpečí poškození! Dbejte na hmotnost přístroje při jeho uskladnění.

Toto zařízení smí být uskladněno pouze v uzavřených prostorách.

Ošetřování a údržba

NEBEZPEČÍ

Před každou prací na zařízení vždy zařízení vypněte a vytáhněte síťovou zástrčku.

Stroje, odstraňující prach, jsou bezpečnostní zařízení k zamezení nebo odstranění nebezpečí ve smyslu BGV (Spolkové bezpečnostní nařízení) A1.

- Za účelem údržby musí uživatel přístroj rozebrat, vyčistit a zaopatřit jej tak, jak je podle návodu proveditelné, aby nevznikalo nebezpečí ani pro obsluhující personál ani pro žádné další osoby. Náležitá bezpečnostní opatření předepisují detoxikaci před rozebráním přístroje. Učiňte preventivní opatření pro bezpodmínečně nutné větrání přes filtr v místě, kde se přístroj rozebírá, pro průběh čištění, pro údržbářskou plochu a pro ochranu osob.

- Vnější plochy přístroje je třeba odsáním dekontaminovat a náležitě ořít nebo přetřít těsnicím prostředkem, než přístroj odpravíte z prostoru nebezpečných substancí. Všechny přístroje, které se nacházely v prostoru nebezpečných substancí, nutno považovat za kontaminované. Je nezbytné provést vhodná opatření, aby bylo zabráněno rozptýlení prachu.
- Při provádění údržbářských a opravářských prací je nutné všechny znečištěné předměty, které nebyly dostatečně dekontaminovány, zlikvidovat. Likvidace těchto předmětů se musí realizovat v hermeticky uzavřených sáčcích, a sice podle platných předpisů k odstraňování takovýchto odpadů.

⚠ **VAROVÁNÍ**

Na bezpečnostních zařízeních určených k prevenci rizik je třeba pravidelně provádět údržbu. To znamená, že výrobce nebo jiná vyškolená osoba přezkouší bezvadnou funkčnost přístroje z hlediska technické bezpečnosti, zkontroluje tedy např. těsnost přístroje či poškození filtru.

POZOR

Nebezpečí poškození! Na čištění nepoužívejte prostředky obsahující silikon.

- Jednoduché údržbářské a ošetrovací práce můžete provádět sami.
- Vnější plochy přístroje a vnitřní strana nádrže by měly být pravidelně čištěny vlhkým hadrem.

⚠ **NEBEZPEČÍ**

Nebezpečí - zdraví škodlivý prach. Na údržbářské práce (např. výměnu filtru) si berte ochrannou masku P2 nebo kvalitnější a oblečení na jedno použití.

Výměna patronového filtru

- Odjistěte vysávací hlavici a sejměte ji.
- Otočte sací hlavici o 180° a odložte.
- Vyšroubujte upevňovací matice.
- Patronový filtr sundejte.
- Použití patronový filtr zlikvidujte podle zákonných předpisů.
- Nasadte nové patronové filtry.

- Nasadte upevňovací matice a utáhněte je.
- Nasadte vysávací hlavici a zajistěte ji.

Výměňte rounový filtrační sáček

ilustrace 

- Odjistěte vysávací hlavici a sejměte ji.
- Rounový filtrační sáček na přírubě vytáhněte nahoru.
- Těsně uzavřete uzavírací styčnici a plstěný filtrační sáček.
- Použitý rounový filtrační sáček zlikvidujte dle platných zákonných předpisů.
- Nasuňte nový rounový filtrační sáček.
- Nasadte vysávací hlavici a zajistěte ji.

Pomoc při poruchách

⚠ **NEBEZPEČÍ**

Před každou prací na zařízení vždy zařízení vypněte a vytáhněte síťovou zástrčku.

Upozornění: Dojde-li k poruše (např. praskne filtr), je nutné přístroj okamžitě vypnout. Před opakovaným uvedením do provozu musí být porucha odstraněna.

Sací čerpadlo neběží

- Zkontrolovat zásuvku a zajištění napájení.
- Zkontrolujte síťový kabel, síťovou zástrčku a případně zásuvku přístroje.
- Přístroj zapněte.

Sací turbína běží, ale přístroj nenasává

- Plovák uzavírá sací kanál.
- Nádrž na nečistoty vyprázdněte.

Sací síla slabne

- Odstraňte případná ucpaní ze sací hubice i trubice nebo patronového filtru.
- Plný rounový filtrační sáček vyměňte.
- Pokud je zařízení zapnuté, 5x stiskněte tlačítko poloautomatického očišťování filtru.
- Výměňte patronový filtr.

Při vysávání dochází k emisi prachu

- Zkontrolujte správné usazení patronového filtru.
- Vyměňte patronový filtr.

Poloautomatické čištění filtru nefunguje

- Sací hadice není připojena.

Poloautomatické čištění filtru se nevyplíná

- Informujte zákaznický servis.

Poloautomatické čištění filtru nelze zapnout

- Informujte zákaznický servis.

Oddělení služeb zákazníkům

Pokud poruchu nelze odstranit, musí přístroj zkontrolovat zákaznická služba.

Záruka

V každé zemi platí záruční podmínky vydané příslušnou distribuční společností. Případné poruchy zařízení odstraníme během záruční lhůty bezplatně, pokud byl jejich příčinou vadný materiál nebo výrobní závady. V případě uplatňování nároku na záruku se s dokladem o zakoupení obraťte na prodejce nebo na nejbližší oddělení služeb zákazníkům.

Příslušenství a náhradní díly

Používejte pouze originální příslušenství a originální náhradní díly, ty poskytují záruku bezpečného a bezporuchového provozu přístroje.

Informace o příslušenství a náhradních dílech naleznete na adrese www.kaercher.com.

EU prohlášení o shodě

Tímto prohlašujeme, že níže označené stroje odpovídají jejich základní koncepcí a konstrukčním provedením, stejně jako námi do provozu uvedenými konkrétními provedeními, příslušným zásadním požadavkům o bezpečnosti a ochraně zdraví směrnic EU. Při jakýchkoli na stroji provedených změnách, které nebyly námi odsouhlaseny, pozbývá toto prohlášení svou platnost.

Výrobek: Vysavač za mokra a vysavač za sucha

Typ: 1.378-xxx

Příslušné směrnice EU:

2006/42/ES (+2009/127/ES)

2014/30/EU

2011/65/EU

Použité harmonizační normy

EN 55014-1: 2006+A1: 2009+A2: 2011

EN 55014-2: 2015

EN 60335-1

EN 60335-2-69

EN 61000-3-2: 2014

EN 61000-3-3: 2013

EN 62233: 2008

EN 50581

Použité národní normy

-

5.967-581

Podepsaní jednájí v pověření a s plnou mocí jednateleství



H. Jenner
Chief Executive Officer



S. Reiser
Head of Approval

Osoba zplnomocněná sestavením dokumentace:

S. Reiser

Alfred Kärcher GmbH & Co. KG

Alfred-Kärcher-Str. 28 - 40

71364 Winnenden (Germany)

Tel.: +49 7195 14-0

Fax: +49 7195 14-2212

Winnenden, 2017/01/01

Technické údaje

		NT 22/1 Ap L	NT 22/1 Ap Te L
Napětí sítě	V	220-240	220-240
Frekvence	Hz	1~ 50-60	1~ 50-60
Max. výkon	W	1300	1300
Jmenovitý výkon	W	1200	1200
Obsah nádoby	l	22	22
Objem nádoby na kapalinu	l	13	13
Množství vzduchu (max.)	m ³ /h	130	130
Podtlak (max.)	kPa (mbar)	19,0 (190)	19,0 (190)
Příkon elektrického nářadí	W	--	100-2100
Ochrana	--	IPX4	IPX4
Ochranná třída		II	--
	--	--	I
Průměr sací hadice	mm	35	35
Délka sací hadice	m	1,9	1,9
Délka x Šířka x Výška	mm	380 x 370 x 480	380 x 370 x 480
Typická provozní hmotnost	kg	5,7	6,1
Zjištěné hodnoty dle EN 60335-2-69			
Hladina akustického tlaku L _{pa}	dB(A)	73	73
Kolísavost K _{pa}	dB(A)	1	1
Hodnota vibrace ruka-paže	m/s ²	<2,5	<2,5
Kolísavost K	m/s ²	0,2	0,2

Síťový kabel	H05VV-F 2x0,75 mm ²	
Ap L	Č. dílu	Délka kabelu
EU	6.650-818.0	6 m
Síťový kabel	H05VV-F 3x1,5 mm ²	
Ap Te L	Č. dílu	Délka kabelu
EU	6.650-332.0	6 m



Pred prvo uporabo Vaše naprave preberite to originalno navodilo za uporabo, ravnajte se po njem in shranite ga za morebitno kasnejšo uporabo ali za naslednjega lastnika.

- Pred prvim zagonom obvezno preberite varnostna navodila št. 5.956-249.0!
- V primeru neupoštevanja navodila za uporabo in varnostnih napotkov lahko pride do poškodb na stroju in nevarnosti za uporabnika in druge osebe.
- V primeru transportnih poškodb takoj obvestite trgovca.

Vsebinsko kazalo

Varstvo okolja	SL	1
Stopnje nevarnosti	SL	1
Namenska uporaba	SL	1
Elementi naprave	SL	2
Simboli na napravi	SL	2
Varnostna navodila	SL	2
Zagon	SL	2
Uporaba	SL	3
Transport	SL	4
Skladiščenje	SL	4
Vzdrževanje	SL	4
Pomoč pri motnjah	SL	5
Garancija	SL	6
Pribor in nadomestni deli	SL	6
Izjava EU o skladnosti	SL	6
Tehnični podatki	SL	7

Varstvo okolja

	Embalaža je primerna za recikliranje. Prosim, da embalaže ne odvržete med gospodinjske odpadke, temveč jo odložite v zbiralnik za ponovno obdelavo.
	Stare naprave vsebujejo dragocene reciklirne materiale, ki jih je treba odvajati za ponovno uporabo. Baterije, olje in podobne snovi ne smejo priti v okolje. Zato stare naprave zavrzite v ustrezne zbiralne sisteme.

Opozorila k sestavinam (REACH)

Aktualne informacije o sestavinah najdete na:

www.kaercher.com/REACH

Stopnje nevarnosti

⚠ NEVARNOST

Opozorilo na neposredno nevarnost, ki vodi do težkih telesnih poškodb ali smrti.

⚠ OPOZORILO

Opozorilo na možno nevarno situacijo, ki lahko vodi do težkih telesnih poškodb ali smrti.

⚠ PREVIDNOST

Opozorilo na možno nevarno situacijo, ki lahko vodi do lažjih poškodb.

POZOR

Opozorilo na možno nevarno situacijo, ki lahko vodi do premoženjskih škod.

Namenska uporaba

- Ta sesalnik je namenjen mokremu in suhemu čiščenju talnih in stenskih površin.
- Naprava je primerna za sesanje suhih, nevenljivih, za zdravje škodljivih prahov na strojih in aparatih; razred prahu L po EN 60 335-2-69. Omejitev: Prepovedano je sesanje rakotvornih snovi.
- Ta naprava je primerna za industrijsko uporabo, npr. v hotelih, šolah, bolnišnicah, tovarnah, trgovinah, pisarnah in najemnih poslovalnicah.

Elementi naprave

- 1 Nosilec za talno šobo
- 2 Gibka sesalna cev
- 3 Izstop zraka, delovni zrak
- 4 Sesalna glava
- 5 Blokiranje sesalne glave
- 6 Zbiralnik umazanije
- 7 Vrtljiva kolesca
- 8 Nosilna poglobitev
- 9 Vstop zraka, hladilni zrak motorja
- 10 Sesalni nastavek
- 11 Vtičnica (samo Ap Te L)
- 12 Šoba za pranje tal
- 13 Sesalna cev
- 14 Glavno stikalo
- 15 Tika za čiščenje filtra
- 16 Nosilni ročaj
- 17 Pritrdilno ušesce
- 18 Kavelj za gibko cev
- 19 Plovec
- 20 Koleni
- 21 Patronske filter (PES)
- 22 Pritrditvena matica
- 23 Držalo za sesalno cev
- 24 Omrežni kabel
- 25 Tipska tablica
- 26 Kljuka za kabel

Simboli na napravi



OPOZORILO: Ta naprava vsebuje vrste prahu, ki so zdravju nevarne. Praznjenje in vzdrževanje, vključno z odstranjevanjem vrečke za prah, smejo izvajati le strokovne osebe, ki nosijo ustrezno osebno zaščitno opremo. Ne vklopite, preden ni instaliran celoten filtrski sistem.



Patronske filter (PES)

Naroč. št.

2.889-219.0



Filtrska vrečka iz koprene

Naroč. št.

2.889-217.0

Varnostna navodila

⚠ NEVARNOST

- Če se odvajan zrak vrača v prostor, mora v prostoru obstajati zadostna stopnja izmenjave zraka L . Za ohranjanje zahtevanih mejnih vrednosti sme vrnjen volumski tok znašati največ 50% volumskega toka svežega zraka (prostorni volumen V_R x stopnja izmenjave zraku L_w). Brez posebnih prezračevalnih ukrepov velja: $L_w=1h^{-1}$.
- Aparat in snovi, za katere se uporablja, vključno z varnim postopkom odstranjevanja vsrkanega materiala, sme uporabljati le usposobljeno osebe.
- Ta naprava vsebuje prah, ki je škodljiv za zdravje. Postopke praznjenja in vzdrževanja, vključno z odstranitvijo zbiralnika za prah, smejo izvajati le strokovnjaki, ki nosijo ustrezno zaščitno opremo.
- Naprave ne uporabljajte brez popolnega filtrirnega sistema.
- Upoštevati se morajo uporabni varnostni predpisi za materiale, ki jih želite obdelati.

Zagon

⚠ OPOZORILO

Pri sesanju morata biti patronske filter in filtrirna vrečka iz flisa vedno ustrezno nameščena.

⚠ OPOZORILO

Ne sesajte brez filtrskega elementa, ker se v nasprotnem primeru lahko poškoduje sesalni motor in pride do ogrožanja zdravja zaradi povečanega izhajanja drobnega prahu.

- ➔ Preverite, ali sta patronske filter in filtrirna vrečka iz flisa nameščena v napravi.

Suho sesanje

- Naprava je opremljena s flis filtrsko vrečko z zapiralno vezico, št. naročila 2.889-217.0 (5 kosov).

Napotek: S to napravo je mogoče sesati vse vrste prahu do razreda prahu L.

Napotek: Naprava je kot industrijski sesalnik primerna za sesanje suhega, negorljivega prahu z mejnimi vrednostmi za delovno mesto, večjimi ali enakimi 1 mg/m³.

Vstavljanje flis filtrske vrečke

Slika  A

- Deblokirajte in snemite sesalno glavo.
- Nataknite flis filtrsko vrečko.
- Namestite sesalno glavo in jo blokirajte.

Mokro sesanje

NEVARNOST

Pri mokrem sesanju se ne sme vsesavati zdravju škodljiv prah.

Vstavljanje gumijastih brisalcev

Slika  B

- Odstranite ščetine.
- Vstavite gumijaste brisalce.

Odstranjevanje flis filtrske vrečke

Slika  C

- Deblokirajte in snemite sesalno glavo.
- Vrečko filtra iz flisa izvlecite za prirobnico navzgor.
- Zapiralno vezico prepognite in flis filtrsko vrečko tesno zaprite.
- Rabljeno flis filtrsko vrečko odvrzite v skladu z zakonskimi določili.
- Namestite sesalno glavo in jo blokirajte.
- Pri sesanju mokre umazanije flis filtrsko vrečko vedno odstranite.

Splošno

- Pri sesanju mokre umazanije s šobo za čiščenje oblog (opcija) ali šobo za čiščenje fug, oziroma ko se iz posode pretežno vsesava voda, je priporočljivo, da se tipke funkcije "Polavtomatično čiščenje filtra" ne aktivira.

- Po zaključku mokrega sesanja: Patronski filter očistite s pomočjo stikala za čiščenje filtra. Posodo očistite z vlažno krpo in jo posušite.

Spoj

Slika  D

Sesalna cev je opremljena s spojko. Priključijo se lahko vsi deli pribora z nazivno širino 35 mm.

Uporaba

Glavno stikalo

0	Naprava IZKLOP
1 ON	Naprava VKLOP Polavtomatsko čiščenje filtra: VKLOP Vtičnica: IZKLOP
 2 ON	Naprava VKLOP Polavtomatsko čiščenje filtra: VKLOP Vtičnica: VKLOP

Vklop naprave

- Vtaknite omrežni vtič.
- Glavno stikalo nastavite na zeleni program.

Delo z električnim orodjem

Le pri napravah z vgrajeno vtičnico:

NEVARNOST

Nevarnost poškodbe in škode! Vtičnica je namenjena le za neposredno priključitev električnega orodja na sesalnik. Vsaka druga raba vtičnice ni dovoljena.

- Omrežni vtič električnega orodja vtaknite v sesalnik.
Sesalnik je v načinu stanja pripravljenosti.
- Glavno stikalo nastavite na program 2.
- Opozorilo:** Sesalnik se samodejno vklopi in izklopi z električnim orodjem.
- Opomba:** sesalnik se zažene z zamikom do 0,5 sekunde in se izključi v roku 5 sekund.

Opozorilo: Za vrednosti priključne moči električnega orodja glejte tehnične podatke.

Slika 

- Z gibke sesalne cevi odstranite koleno.
- Odvijte spoj.
- Privijte gumijasto objemko.

Slika 

- Gumijasto objemko namestite na električno orodje.

Polavtomatsko čiščenje filtra

Opomba: če stikalo za čiščenje filtra pritisnete vsakih 5–10 minut, se življenjska doba patronskega filtra poveča.

Opozorilo: Vklon polavtomatskega čiščenja filtra je možen le pri vklopljeni napravi.

- Stikalo za polavtomatsko čiščenje filtra pritisnite 5x. Nato se bo patronski filter očistil z zračnim curkom (pulzirajoči hrup).
- Power čiščenje (pri posebno močni umazanosti filtra): Z roko zaprite sesalno cev oz. koleno in istočasno 5x pritisnite tipko polavtomatskega čiščenja filtra.

Praznjenje zbiralnika umazanije

PREVIDNOST

Upoštevajte lokalne predpise za ravnanje z odpadno vodo.

- Sesalni kanal je opremljen s plovcem.
- Ko je v zbiralniku dosežen najvišji dopusten nivo umazane vode, se sesalni tok prekine.
- Izklopite napravo na glavnem stikalu.

Izklop stroja

- Tipko polavtomatskega čiščenja filtra 5x pritisnite.
- Izklopite napravo na glavnem stikalu.
- Izvlecite omrežni vtič.

Po vsakem obratovanju

- Izpraznite posodo.
- Napravo od znotraj in od zunaj posesajte in obrišite z vlažno krpo.

Shranjevanje naprave

Slika 

- Sesalne cevi, gibko sesalno cev in omrežni kabel shranite v skladu s sliko.
- Napravo pospravite v suh prostor in jo zavarujte pred nepooblaščen uporabo.

Transport

PREVIDNOST

Nevarnost poškodbe in škode! Pri transportu upoštevajte težo naprave.

- Sesalno cev s talno šobo vzemite iz držala. Napravo nosite tako, da jo primete za nosilni ročaj in sesalno cev.
- Pri transportu v vozilih napravo zavarujte proti zdrsu in prevrnitvi v skladu z vsakokratnimi veljavnimi smernicami.

Skladiščenje

PREVIDNOST

Nevarnost poškodbe in škode! Pri shranjevanju upoštevajte težo naprave.

Ta naprava se sme shraniti le v notranjih prostorih.

Vzdrževanje

NEVARNOST

Pred vsemi deli na napravi, izklopite napravo in izvlecite omrežni vtič iz vtičnice.

Stroji za odstranjevanje prahu so varnostne naprave za preprečevanje ali odstranjevanje nevarnosti v smislu BGV A1.

- Za vzdrževanje s strani uporabnika se mora naprava razstaviti, očistiti in vzdrževati, kolikor je to izvedljivo, ne da se pri tem vzdrževalno osebje in druge osebe izpostavljajo nevarnosti. Ustrezni previdnostni ukrepi vključujejo razstrupitev pred razstavljanjem naprave. Poskrbite za lokalno filtrirano obvezno prezračevanje na mestu razstavljanja naprave, čiščenje vzdrževalne površine in ustrezno zaščito osebja.

- Zunanost naprave se mora razstrupiti s sesanjem in brisanjem, ali obdelati s tešnilnimi sredstvi preden se odstrani iz nevarnega območja. Vse dele naprave je treba šteti kot onesnažene, ko se jih odstrani iz nevarnega območja. Za preprečevanje širjenja prahu je potrebno podvzeti ustrezne ukrepe.
- Pri izvajanju vzdrževalnih del in popravil je potrebno zavreči vse onesnažene predmete, ki jih ni mogoče zadovoljivo očistiti. Takšne predmete je treba odstraniti v neprepustnih vrečkah v skladu z veljavnimi predpisi za odstranjevanje tovrstnih odpadkov.

⚠ **OPOZORILO**

Varnostne naprave za preprečevanje nevarnosti je treba redno vzdrževati. To pomeni, da mora proizvajalec ali usposobljena oseba najmanj enkrat letno preveriti, ali naprava brezhibno deluje z varnostno-tehničnega vidika, npr. tesnjenje naprave in poškodbe filtra.

POZOR

Nevarnost poškodb! Za čiščenje ne uporabljajte negovalnih sredstev, ki vsebujejo silikon.

- Enostavna vzdrževalna in čistilna dela lahko izvedete sami.
- Površinonaprave in notranjost posode je treba redno čistiti z vlažno krpo.

⚠ **NEVARNOST**

Nevarnost zaradi prahu, škodljivega za zdravje. Pri vzdrževalnih delih (npr. zamenjavi filtra) nosite zaščitno dihalno masko P2 ali oblačila višje kakovosti in za enkratno uporabo.

Zamenjava patronskega filtra

- ➔ Deblokirajte in snemite sesalno glavo.
- ➔ Sesalno glavo zasukajte za 180° in jo odložite.
- ➔ Izvijte pritrditvene matice.
- ➔ Odstranite patronski filter.
- ➔ Rabljeni patronski filter odstranite v skladu z zakonskimi določbami.
- ➔ Nataknite nov patronski filter.

- ➔ Vstavite pritrditveno matico in jo pritegnite.
- ➔ Namestite sesalno glavo in jo blokirajte.

Menjava flis filtrske vrečke

Slika 

- ➔ Deblokirajte in snemite sesalno glavo.
- ➔ Vrečko filtra iz flisa izvlecite za prirobnico navzgor.
- ➔ Zapiralno vezico prepognite in flis filtrsko vrečko tesno zaprite.
- ➔ Rabljeno flis filtrsko vrečko odvrzite v skladu z zakonskimi določili.
- ➔ Nataknite novo flis filtrsko vrečko.
- ➔ Namestite sesalno glavo in jo blokirajte.

Pomoč pri motnjah

⚠ **NEVARNOST**

Pred vsemi deli na napravi, izklopite napravo in izvlecite omrežni vtič iz vtičnice.

Opozorilo: V primeru motnje (npr. zloma filtra) se mora naprava takoj izklopiti. Pred vnovičnim zagonom je treba motnjo odpraviti.

Sesalna turbina ne teče

- ➔ Preverite vtičnico in varovalko oskrbe z električnim tokom.
- ➔ Preverite omrežni kabel, omrežni vtič in po potrebi vtičnico naprave.
- ➔ Vključite napravo.

Sesalna turbina obratuje, vendar naprava ne sesa

- Plovec zapira sesalni kanal.
- ➔ Zbiralnik umazanije izpraznite.

Sesalna moč upada

- ➔ Odstranite zamašitev iz sesalne šobe, sesalne cevi, sesalne gibke cevi ali patronskega filtra.
- ➔ Zamenjajte napolnjeno flis filtrsko vrečko.
- ➔ Tipko polavtomatskega čiščenja filtra 5x pritisnite pri vklopljeni napravi.
- ➔ Zamenjajte patronski filter.

Izstopanje prahu med sesanjem

- Preverite pravi položaj patronskega filtra.
- Zamenjajte patronski filter.

Polavtomatsko čiščenje filtra ne deluje

- Gibka sesalna cev ni priključena.

Polavtomatsko čiščenje filtra se ne izklopi

- Obvestite uporabniški servis.

Polavtomatskega čiščenja filtra ni mogoče vklopiti

- Obvestite uporabniški servis.

Uporabniški servis

Če motnje ni možno odpraviti, mora napravo pregledati uporabniški servis.

Garancija

V vsaki državi veljajo garancijski pogoji, ki jih določa naše prodajno predstavništvo. Morebitne motnje na napravi, ki so posledica materialnih ali proizvodnih napak, v času garancije brezplačno odpravljamo. V primeru uveljavljanja garancije, se z originalnim računom obrnite na prodajalca oziroma najbližji uporabniški servis.

Pribor in nadomestni deli

Uporabljajte samo originalen pribor in originalne nadomestne dele, ki zagotavljajo varno in nemoteno delovanje naprave. Informacije o priboru in nadomestnih delih najdete na www.kaercher.com.

Izjava EU o skladnosti

S to izjavo potrjujemo, da spodaj omenjeni stroj zaradi svoje zasnove in načina izdelave ustreza temeljnim varnostnim in zdravstvenim zahtevam EU-standardov. Ta izjava izgubi svojo veljavnost, če kdo napravo spremeni brez našega soglasja.

Proizvod: Sesalnik za mokro in suho sesanje

Tip: 1.378-xxx

Zadevne direktive EU:

2006/42/ES (+2009/127/ES)

2014/30/EU

2011/65/EU

Uporabljeni usklajeni standardi:

EN 55014-1: 2006+A1: 2009+A2: 2011

EN 55014-2: 2015

EN 60335-1

EN 60335-2-69

EN 61000-3-2: 2014

EN 61000-3-3: 2013

EN 62233: 2008

EN 50581

Uporabni nacionalni standardi:

-

5.967-581

Podpisniki ravnajo po navodilih in s pooblastilom vodstva podjetja.

H. Jenner

Chief Executive Officer

S. Reiser

Head of Approbation

Pooblaščenec za dokumentacijo:

S. Reiser

Alfred Kärcher GmbH & Co. KG

Alfred-Kärcher-Str. 28 - 40

71364 Winnenden (Germany)

Tel.: +49 7195 14-0

Faks: +49 7195 14-2212

Winnenden, 2017/01/01

Tehnični podatki

		NT 22/1 Ap L	NT 22/1 Ap Te L
Omrežna napetost	V	220-240	220-240
Frekvenca	Hz	1~ 50-60	1~ 50-60
Max. moč	W	1300	1300
Nazivna moč	W	1200	1200
Vsebina zbiralnika	l	22	22
Količina polnjenja tekočine	l	13	13
Količina zraka (max.)	m ³ /h	130	130
Podtlak (max.)	kPa (mbar)	19,0 (190)	19,0 (190)
Vrednost priključne moči električnega orodja	W	--	100-2100
Vrsta zaščite	--	IPX4	IPX4
Razred zaščite		II	--
	--	--	I
Premer sesalne gibke cevi	mm	35	35
Dolžina gibke sesalne cevi	m	1,9	1,9
Dolžina x širina x višina	mm	380 x 370 x 480	380 x 370 x 480
Tipična delovna teža	kg	5,7	6,1
Ugotovljene vrednosti v skladu z EN 60335-2-69			
Nivo hrupa L _{pA}	dB(A)	73	73
Negotovost K _{pA}	dB(A)	1	1
Vrednost vibracij dlan-roka	m/s ²	<2,5	<2,5
Negotovost K	m/s ²	0,2	0,2

Omrežni kabel	H05VV-F 2x0,75 mm ²	
Ap L	Št. delov	Dolžina kabla
EU	6.650-818.0	6 m

Omrežni kabel	H05VV-F 3x1,5 mm ²	
Ap Te L	Št. delov	Dolžina kabla
EU	6.650-332.0	6 m



Przed pierwszym użyciem urządzenia należy przeczytać oryginalną instrukcję obsługi, postępować według jej wskazań i zachować ją do późniejszego wykorzystania lub dla następnego użytkownika.

- Przed pierwszym uruchomieniem należy koniecznie przeczytać zasady bezpieczeństwa nr 5.956-249.0!
- Nieprzestrzeganie wskazówek zawartych w niniejszej instrukcji obsługi i wskazówek bezpieczeństwa może prowadzić do uszkodzenia urządzenia oraz sytuacji niebezpiecznych dla obsługującego lub innych osób.
- Ewentualne uszkodzenia transportowe należy niezwłocznie zgłosić sprzedawcy.

Spis treści

Ochrona środowiska	PL	1
Stopnie zagrożenia	PL	1
Użytkowanie zgodne z przeznaczeniem.	PL	1
Elementy urządzenia	PL	2
Symbole na urządzeniu	PL	2
Wskazówki bezpieczeństwa	PL	2
Uruchamianie	PL	3
Obsługa.	PL	3
Transport.	PL	4
Przechowywanie	PL	5
Czyszczenie i konserwacja	PL	5
Usuwanie usterek	PL	6
Gwarancja	PL	6
Wyposażenie dodatkowe i części zamienne.	PL	6
Deklaracja zgodności UE	PL	7
Dane techniczne	PL	8

Ochrona środowiska



Materiał, z którego wykonano opakowanie nadaje się do powtórnego przetworzenia. Prosimy nie wyrzucać opakowania do śmieci z gospodarstw domowych, lecz oddać do recyklingu.



Zużyte urządzenia zawierają cenne surowce wtórne, które powinny być oddawane do utylizacji. Akumulatory, olej i tym podobne substancje nie powinny przedostać się do środowiska naturalnego. Prosimy o utylizację starych urządzeń w odpowiednich placówkach zbierających surowce wtórne.

Wskazówki dotyczące składników (REACH)

Aktualne informacje dotyczące składników znajdują się pod:

www.kaercher.com/REACH

Stopnie zagrożenia

△ NIEBEZPIECZEŃSTWO

Wskazówka dot. bezpośredniego zagrożenia, prowadzącego do ciężkich obrażeń ciała lub do śmierci.

△ OSTRZEŻENIE

Wskazówka dot. możliwie niebezpiecznej sytuacji, mogącej prowadzić do ciężkich obrażeń ciała lub śmierci.

△ OSTROŻNIE

Wskazówka dot. możliwie niebezpiecznej sytuacji, która może prowadzić do lekkich zranień.

UWAGA

Wskazówka dot. możliwie niebezpiecznej sytuacji, która może prowadzić do szkód materialnych.

Użytkowanie zgodne z przeznaczeniem

- Odkurza przeznaczony jest do czyszczenia na mokro i na sucho powierzchni podłóg i ścian.
- Urządzenie nadaje się do odkurzania suchych, niepalnych i szkodliwych dla zdrowia pyłów z maszyn i urządzeń; klasa pyłów L zgodnie z EN 60 335–2–69. Ograniczenie: Zabronione jest zasysanie substancji rakotwórczych.
- Urządzenie przeznaczone jest do zastosowania profesjonalnego, np. w hotelach, szkołach, szpitalach, fabrykach, sklepach, biurach i pomieszczeniach wynajmowanych.

Elementy urządzenia

- 1 Schowek na dyszę podłogową
- 2 Wąż ssący
- 3 Wylot powietrza, powietrze robocze
- 4 Głowica ssąca
- 5 Ryglowanie głowicy ssącej
- 6 Zbiornik na zanieczyszczenia
- 7 Kółko skrętne
- 8 Uchwyt
- 9 Wlot powietrza, powietrze chłodzące silnik
- 10 Króciec ssący
- 11 Gniazdo (tylko Ap Te L)
- 12 Ssawka podłogowa
- 13 Rura ssąca
- 14 Wyłącznik główny
- 15 Przycisk oczyszczania filtra
- 16 Uchwyt do noszenia
- 17 Uchwyt mocujący
- 18 Hak do węża
- 19 Pływak
- 20 Krzywak
- 21 Wkład filtracyjny (PES)
- 22 Nakrętka mocująca
- 23 Uchwyt na rurę ssącą
- 24 Kabel sieciowy
- 25 Tabliczka identyfikacyjna
- 26 Hak kablowy

Symbol na urządzeniu

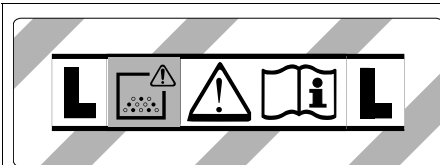

OSTRZEŻENIE: Urządzenie zawiera szkodliwe dla zdrowia pyły. Opróżnianie i konserwacja, włącznie z usuwaniem worka pyłowego, mogą być przeprowadzane jedynie przez osoby odpowiednio przygotowane, noszące właściwe osobiste wyposażenie ochronne. Nie włączać przed całkowitym zainstalowaniem systemu filtracyjnego.

	Wkład filtracyjny (PES)	
	Nr katalogowy	2.889-219.0
	Filtr włókninowy	
	Nr katalogowy	2.889-217.0

Wskazówki bezpieczeństwa

- ⚠ **NIEBEZPIECZEŃSTWO**
- W przypadku odprowadzania powietrza z urządzenia do pomieszczenia w pomieszczeniu musi być zapewniony wystarczający wskaźnik wymiany powietrza L . W celu zachowania wymaganych wartości granicznych strumień objętości powietrza zwrotnego może wynosić maksymalnie 50% strumienia objętości powietrza świeżego (kubatura pomieszczenia V_R x wskaźnik wymiany powietrza L_W). Bez specjalnego wietrzenia obowiązuje: $L_W = 1h^{-1}$.
- Urządzenie i substancje, dla których jest ono przeznaczone, włącznie z bezpieczną procedurą usuwania nagromadzonego materiału, mogą być obsługiwane jedynie przez odpowiednio przeszkolony personel.
- Urządzenie zawiera szkodliwe dla zdrowia pyły. Opróżnianie i konserwacja, włącznie z usuwaniem zbiorników pyłu, mogą być przeprowadzane tylko przez fachowy personel, używający odpowiedniego wyposażenia ochronnego.
- Nie używać urządzenia bez kompletne-go systemu filtracyjnego.
- Należy przestrzegać właściwych przepisów bezpieczeństwa, odnoszących się do obsługiwanych materiałów.

Uruchamianie

⚠ **OSTRZEŻENIE**

Podczas odkurzania wkład filtracyjny i worek włókninowy muszą być zawsze założone.

⚠ **OSTRZEŻENIE**

Nie odkurzać bez filtra, gdyż może to doprowadzić do uszkodzenia silnika ssącego i stanowić zagrożenie dla zdrowia w wyniku silniejszego wydmuchu drobnego pyłu.

→ Kontrola, czy wkład filtracyjny i worek włókninowy znajdują się w urządzeniu.

Odkurzanie na sucho

- Urządzenie jest wyposażone w worek włókninowy z suwakiem zamykającym, nr katalogowy 2.889-217.0 (5 szt.).

Wskazówka: Za pomocą tego urządzenia można odsysać wszelkie rodzaje pyłów do klasy pyłów L.

Wskazówka: Jako odkurzacz przemysłowy urządzenie przystosowane jest do usuwania suchych, niepalnych pyłów o parametrach MAK (maksymalnego stężenia w miejscu pracy) równych lub większych od 1 mg/m³.

Montaż worka włókninowego

Rysunek **A**

- Odblokować i zdjąć głowicę ssącą.
- Nałożyć worek włókninowy
- Nałożyć i zablokować głowicę ssącą.

Odkurzanie na mokro

⚠ **NIEBEZPIECZEŃSTWO**

Przy odkurzaniu na mokro nie można zbierać żadnych szkodliwych dla zdrowia pyłów.

Zakładanie listew gumowych

Rysunek **B**

- Wymontować listwę szczotkową.
- Zamontować ściągacz.

Usuwanie worka włókninowego

Rysunek **C**

- Odblokować i zdjąć głowicę ssącą.
- Wyjąć worek z włókniny, podnosząc go do góry.
- Włożyć suwak zamykający i szczelnie zamknąć worek włókninowy.

- Zużyty worek włókninowy poddać utylizacji zgodnie z obowiązującymi przepisami.
- Nałożyć i zablokować głowicę ssącą.
- Przy odsysaniu mokrych zabrudzeń, zawsze trzeba usunąć worek włókninowy.

Ogólne

- Podczas zasysania mokrych zanieczyszczeń ssawką do tapicerki (opcja) lub do szczelin, ewentualnie gdy ze zbiornika zasysana jest przede wszystkim woda, zalecane jest nie używanie funkcji „Półautomatyczne oczyszczanie filtra”.
- Po zakończeniu odkurzania na mokro: Wyczyścić wkład filtracyjny przy użyciu systemu oczyszczania filtra. Zbiornik należy wyczyścić wilgotną szmatką i osuszyć.

Złącze klipów

Rysunek **D**

Wężyk do zasysania zaopatrzony jest w system zatraskowy. Możliwe jest podłączenie wszystkich akcesoriów o średnicy nominalnej 35 mm.

Obsługa

Wyłącznik główny

0	WYŁĄCZYĆ urządzenie
1 ON	WŁĄCZYĆ urządzenie Półautomatyczny system oczyszczania filtra: WŁ. Gniazdo: WYŁ.
 2 ON	WŁĄCZYĆ urządzenie Półautomatyczny system oczyszczania filtra: WŁ. Gniazdo: WŁ.

Włączenie urządzenia

- Podłączyć urządzenie do zasilania.
- Ustawić wyłącznik główny na odpowiednim programie.

Praca przy użyciu elektronarzędzi

Tylko przy urządzeniach z wbudowanym gniazdkiem:

⚠ NIEBEZPIECZEŃSTWO

Niebezpieczeństwo zranienia i uszkodzenia! Gniazdko przeznaczone jest jedynie do bezpośredniego podłączenia narzędzi elektrycznych do odkurzacza. Każde inne zastosowanie gniazdka jest niedozwolone.

- Podłączyć wtyczkę elektronarzędzia do odkurzacza.
Odkurzacze znajduje się w trybie oczekiwania.
- Ustawić wyłącznik główny na programie pozycji 2.

Wskazówka: Odkurzacze jest automatycznie włączany i wyłączany wraz z narzędziem elektrycznym.

Wskazówka: Opóźnienie rozruchu odkurzacza wynosi maks. 0,5 sekundy, a opóźnienie wyłączenia maks. 5 sekund.

Wskazówka: Dane przyłączeniowe mocy narzędzi elektrycznych, patrz Dane techniczne.

Rysunek 

- Zdjąć kolanko węża ssącego.
- Odkręcić złącze zaciskowe.
- Przykręcić nasuwkę gumową.

Rysunek 

- Podłączyć nasuwkę gumową do elektronarzędzia.

Półautomatyczny system oczyszczania filtra

Wskazówka: Uruchamianie systemu oczyszczania filtra co 5-10 minut wydłuża żywotność wkładu filtracyjnego.

Wskazówka: Wyłączanie funkcji półautomatycznego czyszczenia filtra możliwe jest jedynie przy włączonym urządzeniu.

- Nacisnąć 5 razy przycisk półautomatycznego systemu oczyszczania filtra. Następnie wkład filtracyjny jest czyszczony podmuchem powietrza (pulsujący szum).

- Czyszczenie Power (przy szczególnie zanieczyszczonym filtrze): Zamknąć ręką rurę ssawną wzgl. krzywkę i jednocześnie nacisnąć 5 razy przycisk półautomatycznego czyszczenia filtra.

Opróżnianie zbiornika na zanieczyszczenia

⚠ OSTROŻNIE

Przestrzegać miejscowych przepisów dotyczących postępowania ze ściekami.

- Kanał ssący wyposażony jest w pływak.
- Gdy osiągnięty zostaje najwyższy dopuszczalny poziom brudnej wody, ssanie zostaje przerwane.
- Wyłączyć urządzenie przy użyciu wyłącznika głównego.

Wyłączanie urządzenia

- Nacisnąć 5 razy przycisk półautomatycznego oczyszczania filtra.
- Wyłączyć urządzenie przy użyciu wyłącznika głównego.
- Wyciągnąć wtyczkę z gniazda zasilającego.

Po każdym użyciu

- Opróżnić zbiornik.
- Wyczyścić urządzenie od wewnątrz i od zewnątrz poprzez odkurzenie i wytarcie wilgotną szmatką.

Przechowywanie urządzenia

Rysunek 

- Rurę ssącą, wężyk do zasysania i kabel sieciowy zachować zgodnie z rysunkiem.
- Odstawić urządzenie do suchego pomieszczenia i zabezpieczyć przed użytkowaniem przez osoby nieuprawnione.

Transport

⚠ OSTROŻNIE

Niebezpieczeństwo zranienia i uszkodzenia! Zwrócić uwagę na ciężar urządzenia w czasie transportu.

- Wyjąć z zamocowania rurę ssącą z dyszą podłogową. Nosić urządzenie trzymając za uchwyt nośny i rurę ssącą.

- W trakcie transportu w pojazdach należy urządzenie zabezpieczyć przed poślizgiem i przechyleniem zgodnie z obowiązującymi przepisami.

Przechowywanie

⚠ **OSTROŻNIE**

Niebezpieczeństwo zranienia i uszkodzenia! Zwrócić uwagę na ciężar urządzenia przy jego przechowywaniu.

Urządzenie może być przechowywane jedynie w pomieszczeniach wewnętrznych.

Czyszczenie i konserwacja

⚠ **NIEBEZPIECZEŃSTWO**

Przed przystąpieniem do wszelkich prac w obrębie urządzenia należy wyłączyć urządzenie i odłączyć przewód sieciowy od zasilania.

Urządzenia do usuwania pyłów są sprzętem zabezpieczającym służącym do zapobiegania lub usuwania niebezpieczeństw w sensie przepisów BHP.

- W celu konserwacji należy rozmontować i oczyścić urządzenie oraz przeprowadzić czynności konserwacyjne, o ile jest to możliwe bez stwarzania zagrożenia dla personelu i innych osób. Do wskazanych środków ostrożności należy odkażenie urządzenia przed jego rozmontowaniem. W miejscu, w którym ma nastąpić rozmontowanie urządzenia, należy zapewnić wentylację mechaniczną z lokalną filtracją, oczyszczenie miejsca konserwacji oraz odpowiednią ochronę personelu.
- Zanim urządzenie opuści niebezpieczny teren, należy odkażić jego zewnętrzną powierzchnię poprzez odessanie pyłu i jego wytarcie lub użycie środków uszczelniających. Wszystkie części urządzenia należy uznać za zanieczyszczone, jeżeli pochodzą z niebezpiecznego terenu. W celu uniknięcia rozprzestrzeniania się kurzu, należy podjąć odpowiednie środki.

- W trakcie przeprowadzania prac konserwacyjnych i naprawczych należy wyrzucić wszystkie zanieczyszczone przedmioty, których nie można w zadowalającym stopniu wyczyścić. Przedmioty te należy usunąć w odpowiednich szczelnych workach, zgodnie z obowiązującymi przepisami o usuwaniu takich odpadów.

⚠ **OSTRZEŻENIE**

Należy regularnie przeprowadzać konserwację urządzeń zabezpieczających w celu zapobiegania zagrożeniom. Oznacza to, że przynajmniej raz w roku zostanie przez producenta lub poinstruowaną osobę skontrolowana pod względem nienagannego funkcjonowania technicznego np.: szczelność urządzenia, uszkodzenie filtra.

UWAGA

Niebezpieczeństwo uszkodzenia! Do czyszczenia nie używać środków pielęgnacyjnych zawierających silikon.

- Proste prace konserwacyjne i pielęgnacyjne użytkownik może przeprowadzić sam.
- Powierzchnię urządzenia i wewnętrzną stronę pojemnika należy regularnie czyścić mokrą szmatką.

⚠ **NIEBEZPIECZEŃSTWO**

Niebezpieczeństwo na skutek istnienia pyłów szkodliwych dla zdrowia. Podczas prac konserwacyjnych (np. wymiana filtra) należy nosić maskę przeciwpyłową klasy P2 lub wyższej oraz odzież jednorazową.

Wymiana naboju filtrującego

- Odblokować i zdjąć głowicę ssącą.
- Przekręcić głowicę ssącą o 180° i odłożyć.
- Wykręcić nakrętki mocujące.
- Wyjąć filtr naboju.
- Zużyty wkład filtracyjny należy zutylizować zgodnie z obowiązującymi przepisami.
- Założyć nowy filtr wkładkowy.
- Założyć nakrętki mocujące i je dokręcić.
- Nałożyć i zablokować głowicę ssącą.

Wymiana worka włókninowego

Rysunek

- Odblokować i zdjąć głowicę ssącą.
- Wyjąć worek z włókniny, podnosząc go do góry.
- Włożyć suwak zamykający i szczelnie zamknąć worek włókninowy.
- Zużyty worek włókninowy poddać utylizacji zgodnie z obowiązującymi przepisami.
- Nałożyć nowy worek włókninowy.
- Nałożyć i zablokować głowicę ssącą.

Usuwanie usterek

NIEBEZPIECZEŃSTWO

Przed przystąpieniem do wszelkich prac w obrębie urządzenia należy wyłączyć urządzenie i odłączyć przewód sieciowy od zasilania.

Wskazówka: W przypadku wystąpienia usterki (np. pęknięcia filtra) należy natychmiast wyłączyć urządzenie. Przed ponownym uruchomieniem należy usunąć usterkę.

Turbina ssąca nie pracuje

- Sprawdzić gniazdko i bezpiecznik zasilania.
- Sprawdzić kabel sieciowy, wtyczkę sieciową i w razie potrzeby gniazdo urządzenia.
- Włączyć urządzenie.

Turbina ssąca funkcjonuje, ale urządzenie nie ssie

- Pływak zamyka kanał ssący.
- Opróżnić zbiornik na zanieczyszczenia.

Moc ssania słabnie

- Odetkać dyszę ssącą, rurę ssącą, wąż ssący oraz filtr wkładkowy.
- Wymienić napełniony worek włókninowy.
- Nacisnąć 5 razy przycisk półautomatycznego oczyszczania filtra przy włączonym urządzeniu.
- Wymienić filtr wkładkowy.

Podczas odsysania wydostaje się pył

- Sprawdzić poprawną pozycję montażową filtra wkładkowego.
- Wymienić filtr wkładkowy.

Półautomatyczny system oczyszczania filtra nie działa

- Wąż ssący nie jest podłączony.

Półautomatyczny system oczyszczania filtra nie wyłącza się

- Zawiadomić serwis.

Nie można włączyć półautomatycznego systemu oczyszczania filtra

- Zawiadomić serwis.

Serwis firmy

Jeżeli usterka nie daje się usunąć, urządzenie musi być sprawdzone przez serwis.

Gwarancja

W każdym kraju obowiązują warunki gwarancji określone przez odpowiedniego lokalnego dystrybutora. Ewentualne usterki urządzenia usuwane są w okresie gwarancji bezpłatnie, o ile spowodowane są błędem materiałowym lub produkcyjnym. W sprawach napraw gwarancyjnych prosimy kierować się z dowodem zakupu do dystrybutora lub do autoryzowanego punktu serwisowego.

Wypożyczenie dodatkowe i części zamienne

Stosować tylko oryginalne akcesoria i części zamienne, które gwarantują niezawodną i bezusterkową eksploatację przyrządu. Informacje dotyczące akcesoriów i części zamiennych można znaleźć na stronie internetowej www.kaercher.com.

Deklaracja zgodności UE

Niniejszym oświadczamy, że określone poniżej urządzenie odpowiada pod względem koncepcji, konstrukcji oraz wprowadzonej przez nas do handlu wersji obowiązującym wymogom dyrektyw UE dotyczącym wymagań w zakresie bezpieczeństwa i zdrowia. Wszelkie nie uzgodnione z nami modyfikacje urządzenia powodują utratę ważności tego oświadczenia.

Produkt: Odkurzacz do pracy na mokro i sucho

Typ: 1.378-xxx

Obowiązujące dyrektywy UE

2006/42/WE (+2009/127/WE)

2014/30/UE

2011/65/UE

Zastosowane normy zharmonizowane

EN 55014–1: 2006+A1: 2009+A2: 2011

EN 55014–2: 2015

EN 60335–1

EN 60335–2–69

EN 61000–3–2: 2014

EN 61000–3–3: 2013

EN 62233: 2008

EN 50581

Zastosowane normy krajowe

-

5.967-581

Z upoważnienia zarządu przedsiębiorstwa.



H. Jenner

Chief Executive Officer



S. Reiser

Head of Approbation

Pełnomocnik dokumentacji:

S. Reiser

Alfred Kärcher GmbH & Co. KG

Alfred-Kärcher-Str. 28 - 40

71364 Winnenden (Germany)

tel.: +49 7195 14-0

faks: +49 7195 14-2212

Winnenden, 2017/01/01

Dane techniczne

		NT 22/1 Ap L	NT 22/1 Ap Te L
Napięcie zasilające	V	220-240	220-240
Częstotliwość	Hz	1~ 50-60	1~ 50-60
Moc maksymalna	W	1300	1300
Moc znamionowa	W	1200	1200
Pojemność zbiornika	l	22	22
Pojemność cieczy	l	13	13
Ilość powietrza (maks.)	m ³ /h	130	130
Podciśnienie (maks.)	kPa (mbar)	19,0 (190)	19,0 (190)
Dane przyłączeniowe mocy narzędzi elektrycznych	W	--	100-2100
Stopień ochrony	--	IPX4	IPX4
Klasa ochronności		II	--
	--	--	I
Średnica węża ssącego	mm	35	35
Długość wężyka do zasysania	m	1,9	1,9
Dług. x szer. x wys.	mm	380 x 370 x 480	380 x 370 x 480
Typowy ciężar roboczy	kg	5,7	6,1
Wartości określone zgodnie z EN 60335-2-69			
Poziom ciśnienie akustycznego L _{PA}	dB(A)	73	73
Niepewność pomiaru K _{PA}	dB(A)	1	1
Drgania przenoszone przez kończyny górne	m/s ²	<2,5	<2,5
Niepewność pomiaru K	m/s ²	0,2	0,2

Kabel sieciowy	H05VV-F 2x0,75 mm ²	
Ap L	Nr części	Długość kabla
EU	6.650-818.0	6 m
Kabel sieciowy	H05VV-F 3x1,5 mm ²	
Ap Te L	Nr części	Długość kabla
EU	6.650-332.0	6 m



Înainte de prima utilizare a aparatului dvs. citiți acest instrucțiunile original, respectați instrucțiunile cuprinse în acesta și păstrați-l pentru întrebuințarea ulterioară sau pentru următorii posesori.

- Înainte de prima utilizare citiți neapărat măsurile de siguranță nr. 5.956-249.0!
- În cazul nerespectării instrucțiunilor de utilizare și a măsurilor de siguranță, aparatul poate fi deteriorat și siguranța persoanei care utilizează aparatul, respectiv a altor persoane, poate fi pusă în pericol.
- În cazul în care aparatul a fost deteriorat în timpul transportului, informați imediat comerciantul.

Cuprins

Protecția mediului înconjurător	RO	1
Trepte de pericol	RO	1
Utilizarea corectă	RO	1
Elementele aparatului	RO	2
Simboluri pe aparat	RO	2
Măsuri de siguranță	RO	2
Punerea în funcțiune	RO	2
Utilizarea	RO	3
Transport	RO	4
Depozitarea	RO	4
Îngrijirea și întreținerea	RO	4
Remediarea defecțiunilor	RO	6
Garanție	RO	6
Accesorii și piese de schimb	RO	6
Declarație UE de conformitate	RO	7
Date tehnice	RO	8

Protecția mediului înconjurător



Materialele de ambalare sunt reciclabile. Ambalajele nu trebuie aruncate în gunoii menajer, ci trebuie duse la un centru de colectare și revalorificare a deșeurilor.



Aparatele vechi conțin materiale reciclabile valoroase, care pot fi supuse unui proces de revalorificare. Bateriile, uleiul și substanțele asemănătoare nu trebuie să ajungă în mediul înconjurător. Din acest motiv, vă rugăm să apelați la centrele de colectare abilitate pentru eliminarea aparatelor vechi.

Observații referitoare la materialele conținute (REACH)

Informații actuale referitoare la materialele conținute puteți găsi la adresa:
www.kaercher.com/REACH

Trepte de pericol

△ PERICOL

Indicație referitoare la un pericol iminent, care duce la vătămări corporale grave sau moarte.

△ AVERTIZARE

Indicație referitoare la o posibilă situație periculoasă, care ar putea duce la vătămări corporale grave sau moarte.

△ PRECAUȚIE

Indică o posibilă situație periculoasă, care ar putea duce la vătămări corporale ușoare.

ATENȚIE

Indicație referitoare la o posibilă situație periculoasă, care ar putea duce la pagube materiale.

Utilizarea corectă

- Aspiratorul este proiectat pentru curățarea umedă și uscată a podelelor și a pereților.
- Aparatul este adecvat pentru aspirarea pulberilor uscate, neinflamabile și nocive de pe mașini și aparate; clasa de pulberi L conform EN 60 335-2-69. Restricție: Nu este permisă aspirarea de substanțe cancerigene.
- Acest aparat poate fi folosit în domeniul comercial, de exemplu în hoteluri, școli, spitale, fabrici, magazine, birouri și magazine de închiriat aparatură.

Elementele aparatului

- 1 Suportul duzei pentru podea
- 2 Furtun pentru aspirare
- 3 Fantă de evacuare a aerului, aer de regim
- 4 Cap de aspirare
- 5 Zăvor cap de aspirare
- 6 Recipient pentru murdărie
- 7 Rolă de ghidare
- 8 Locaș pentru apucare
- 9 Fantă de acces a aerului, aer de răcire pentru motor
- 10 Ștuțul de aspirare
- 11 Priză (doar Ap Te L)
- 12 Duză pentru sol
- 13 Tub de aspirare
- 14 Întrerupător principal
- 15 Buton pentru curățarea filtrului
- 16 Mâner pentru transport
- 17 Ureche de fixare
- 18 Cârlig furtun
- 19 Plutitorul
- 20 Cot
- 21 Filtru cartuș (PES)
- 22 Piuliță de fixare
- 23 Suport pentru tubul de aspirare
- 24 Cablu de rețea
- 25 Plăcuța de tip
- 26 Cârlig pentru cablu

Simboluri pe aparat

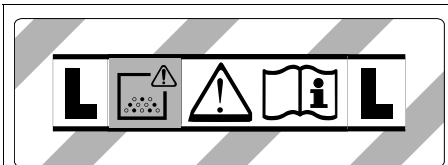

ATENȚIE: Acest aparat conține praf nociv. Golirea sau întreținerea acestuia, inclusiv îndepărtarea sacului de praf, vor fi efectuate doar de către persoane specializate, care poartă echipament de protecție adecvată. Nu porniți aparatul, înainte să instalați întregul sistem de filtrare.

	Filtru cartuș (PES)	
	Nr. de comandă	2.889-219.0
	Sac filtrant din material textil	
	Nr. de comandă	2.889-217.0

Măsurile de siguranță

- ⚠ **PERICOL**
- Când aerul evacuat ajunge înapoi în încăpere, trebuie să existe o rată de schimb a aerului L suficientă în încăpere. Pentru a respecta valorile limită prescrise, fluxul volumic returnat trebuie să fie de maxim 50% din fluxul volumic de aer proaspăt (volum încăpere V_R x rată de schimb aer L_w). Dacă nu există o modalitate de aerisire specială, se aplică: $L_w=1h^{-1}$.
- Utilizarea aparatului și a substanțelor pentru care a fost conceput, inclusiv procedeele sigure de eliminare a materialelor aspirate se vor efectua numai de personal instruit.
- Acest aparat conține praf nociv. Procedeurile de golire și de întreținere, inclusiv îndepărtarea rezervorului de colectare a prafului, se vor efectua doar de specialiști îmbrăcați în echipament de protecție adecvat.
- Aparatul nu se va folosi fără a avea întreg sistemul de filtrare montat.
- Se vor respecta măsurile de securitate aplicabile pentru materialele vehiculate.

Punerea în funcțiune

- ⚠ **AVERTIZARE**
- În timpul aspirării, întotdeauna filtrul-cartuș trebuie să fie poziționat și sacul filtrant din material textil trebuie să fie fixat.
- ⚠ **AVERTIZARE**
- Nu aspirați fără elementul de filtrare, deoarece în caz contrar motorul de aspirare poate fi deteriorat și sănătatea persoanelor este pusă în pericol din cauza creșterii cantității de praf fin evacuat.

- Verificați dacă filtrul-cartuș și sacul filtrant din material textil sunt introduse în aparat.

Aspirarea uscată

- Aparatul este prevăzut cu un sac filtrant din material textil cu clapetă de închidere, nr. 2.889-217.0 (5 bucăți).

Indicație: Cu acest aparat pot fi aspirate toate tipurile de praf, până la clasa de praf L.

Indicație: Aparatul este adecvat pentru folosirea ca aspirator industrial pentru aspirarea pulberilor uscate, neinflamabile, cu valori AGW mai mari sau egale cu 1 mg/m³.

Montarea sacului de filtrare din material textil

Figura A

- Deblocați capul de aspirare și îndepărtați-l.
- Aplicați sacul de filtrare.
- Puneți capul de aspirare la loc și blocați-l.

Aspirarea umedă

⚠ PERICOL

În cazul aspirării umede, nu este permisă aspirarea pulberilor nocive.

Montarea lamelor de cauciuc

Figura B

- Demontați peria.
- Montați lamelele de cauciuc.

Îndepărtarea sacului de filtrare din material textil

Figura C

- Deblocați capul de aspirare și îndepărtați-l.
- Scoateți în sus sacul de filtru neșesut de la flanșă.
- Închideți clapeta și închideți etanș sacul de filtrare din material textil.
- Eliminați sacul de filtrare folosit conform reglementărilor legale.
- Puneți capul de aspirare la loc și blocați-l.
- Când aspirați murdărie umedă, scoateți întotdeauna sacul filtrant din material textil.

Generalități

- Dacă se aspiră murdărie umedă cu duza pentru tapițerie (opțional) sau cea pentru rosturi, respectiv dacă se aspiră în principal apă dintr-un recipient, se recomandă dezactivarea funcției „Curățarea semiautomată a filtrului”.
- După finalizarea aspirării umede: Curățați filtrul cartuș cu sistemul de curățare a acestuia. Curățați rezervorul cu o lavetă umedă și uscați-l.

Sistemul de prindere

Figura D

Furtunul de aspirare este prevăzut cu un sistem de prindere cu cleme. Toare accesoriile cu un diametru nominal de 35 mm pot fi conectate.

Utilizarea

Înterupător principal

0	OPRIRE aparat
1 ON	PORNIRE aparat Curățarea semiautomată a filtrului: PORNITĂ Priză: OPRITĂ
 2 ON	PORNIRE aparat Curățarea semiautomată a filtrului: PORNITĂ Priză: PORNITĂ

Pornirea aparatului

- Introduceți ștecherul în priză.
- Puneți comutatorul principal pe programul dorit.

Lucrul cu unelte electrice

Numai la aparatele cu conector incorporat:

⚠ PERICOL

Pericol de rănire și deteriorare a aparatului! Priza este destinată numai pentru conectarea directă a aparatelor electrice la aspirator. Priza nu poate fi folosită în nici un alt scop.

→ Conectați priza uneltei electrice la aspirator.

Aspiratorul se află în mod Standby.

→ Puneți comutatorul principal pe programul 2.

Notă: Aspiratorul este pornit și oprit automat cu aparatul electric.

Indicație: Aspiratorul are o întârziere de pornire de până la 0,5 secunde și o durată de funcționare de până la 5 secunde.

Notă: Datele pentru conectarea aparatelor electrice pot fi consultate la Datele tehnice. Figura **E**

→ Îndepărtați cotelul furtunului de aspirare.

→ Deșurubați prinderea cu clemă.

→ Înșurubați manșonul din cauciuc.

Figura **F**

→ Racordați manșonul din cauciuc la unealta electrică.

Curățarea semiautomată a filtrului

Indicație: O acționare a curățării filtrului la fiecare 5-10 minute, duce la o durată de viață mai lungă a filtrului cartuș.

Indicație: Pornirea curățării semiautomate a filtrului este posibilă numai cu aparatul pornit.

→ Apăsăți de 5x butonul pentru curățarea semiautomată a filtrului. Filtrul cartuș este apoi curățat prin suflare cu aer (zgomot pulsatoriu).

→ Curățare Power (în cazul murdăririi prea intense a filtrului): Acoperiți țeava de aspirație și cotelul cu mâna și simultan apăsați butonul pentru curățarea semiautomată a filtrului de 5 ori.

Golirea rezervorului de mizerie

⚠ **PRECAUȚIE**

Acordați atenție reglementărilor locale privind apele uzate.

– Canalul de aspirare este prevăzut cu un plutitor.
– Când apa murdară atinge nivelul maxim în rezervor, procesul de aspirare este întrerupt.

→ Opriți aparatul de la întrerupătorul principal.

Oprirea aparatului

→ Acționați butonul pentru curățarea semiautomată a filtrului de 5 ori.

→ Opriți aparatul de la întrerupătorul principal.

→ Scoateți ștecherul din priză.

După fiecare utilizare

→ Goliți rezervorul.

→ Interiorul și exteriorul aparatului se curăță prin aspirare și ștergere cu o cârpă umedă.

Depozitarea aparatului

Figura **G**

→ Țevile de aspirare, furtunul de aspirare și cablul de alimentare se depozitează conform prezentării din imagine.

→ Aparatul se va depozita într-o încăpere uscată. În plus, se va asigura că acesta nu poate fi folosit de persoane neautorizate.

Transport

⚠ **PRECAUȚIE**

Pericol de rănire și deteriorare a aparatului!
La transport țineți cont de greutatea aparatului.

→ Scoateți tubul de aspirare cu duza pentru podea din suport. Pentru deplasare apucați aparatul de la mânerul de transport și tubul de aspirare.

→ În cazul transportării în vehicule asigurați aparatul contra derapării și răsturnării conform normelor în vigoare.

Depozitarea

⚠ **PRECAUȚIE**

Pericol de rănire și deteriorare a aparatului!
La depozitare țineți cont de greutatea aparatului.

Aparatul poate fi depozitat doar în spațiile interioare.

Îngrijirea și întreținerea

⚠ **PERICOL**

Înainte tuturor lucrărilor la aparat, opriți aparatul și scoateți ștecherul din priză.

Mașinile de îndepărtare a prafului sunt dispozitive de siguranță pentru prevenirea sau eliminarea unor pericole conform BGV A1 (prevederile asociației profesionale din Germania).

- În cazul lucrărilor de întreținere efectuate de utilizator aparatul trebuie dezamblat, curățat și întreținut în măsura în care acest lucru este posibil, fără a pune în pericol siguranța persoanelor care se ocupă de întreținere sau a altor persoane. Măsurile de precauție eficiente includ o etapă de dezintoxicare înainte de dezamblare. Se va asigura un sistem de ventilare forțată, cu filtrare locală, în zona unde are loc dezamblarea aparatului, se va curăța zona în care se efectuează întreținerea și se vor lua măsurile necesare pentru protejerea personalului.
- Suprafața exterioară a aparatului trebuie supusă unei dezintoxicări prin aspirație și trebuie curățată prin ștergere sau trebuie tratată cu substanțe de etanșare înainte de a scoate aparatul din zona periculoasă. Toate părțile aparatului trebuie tratate ca fiind murdare atunci când sunt scoase din zona periculoasă. Trebuie luate măsuri corespunzătoare pentru evitarea răspândirii prafului.
- La efectuarea lucrărilor de întreținere și de reparație, toate obiectele murdare care nu pot fi curățate corespunzător trebuie eliminate în pungi impermeabile, conform reglementărilor aplicabile pentru eliminarea acestor deșeuri.

⚠ AVERTIZARE

Dispozitivele de siguranță care au un rol în prevenirea pericolelor trebuie întreținute periodic. Acest lucru înseamnă că ele trebuie verificate cel puțin o dată pe an de producător sau de o persoană instruită corespunzător, pentru a vedea dacă funcționează corect din punctul de vedere al siguranței de ex. etanșeitatea aparatului, deteriorarea filtrului.

ATENȚIE

Pericol de deteriorare! Pentru curățare nu utilizați soluții de curățat cu conținut de silicon.

- Lucrările de întreținere și de îngrijire simple puteți să le efectuați personal.
- Suprafața aparatului și partea interioară a rezervorului trebuie curățate periodic cu o cârpă umedă.

⚠ PERICOL

Pericol din cauza pulberilor nocive. În timpul lucrărilor de întreținere (ex. schimbarea filtrului) se va purta o mască de protecție respiratorie P2 sau mai bună, precum și îmbrăcăminte de unică folosință.

Schimbarea filtrului-cartuș

- Deblocați capul de aspirare și îndepărtați-l.
- Rotiți capul de aspirare cu 180° și puneți-l deoparte.
- Deșurubați pilița de fixare.
- Scoateți filtrul-cartuș.
- Eliminați ca deșeu filtrele cartuș uzate în conformitate cu cerințele legale.
- Aplicați filtrul-cartuș nou.
- Puneți piulița de fixare la loc și strângeți-o.
- Puneți capul de aspirare la loc și blocați-l.

Schimbarea sacului de filtrare din material textil

Figura **□**

- Deblocați capul de aspirare și îndepărtați-l.
- Scoateți în sus sacul de filtru nețesut de la flanșă.
- Închideți clapeta și închideți etanș sacul de filtrare din material textil.
- Eliminați sacul de filtrare folosit conform reglementărilor legale.
- Aplicați noul sac de filtrare.
- Puneți capul de aspirare la loc și blocați-l.

Remedierea defecțiunilor

⚠ **PERICOL**

Înainte de a lucra la aparat, opriți aparatul și scoateți ștecherul din priză.

Indicație: Dacă apare o problemă (ex. deteriorarea filtrului), aparatul trebuie oprit imediat. Înainte de repunerea în funcțiune, trebuie remediată.

Turbina aspiratoare nu funcționează

- Verificați priza și siguranța de la rețeaua de alimentare cu curent.
- Verificați cablul de alimentare, ștecărul și, dacă este necesar, priza aparatului.
- Porniți aparatul.

Turbina aspiratoare funcționează, dar aparatul nu aspiră

- Plutitorul obturează canalul de aspirare.
- Goliți recipientul în care este colectată mizeria.

Puterea de aspirare scade

- Desfundați filtrul-cartuș, duza, furtunul sau tubul de aspirare.
- Schimbați sacul de filtrare plin.
- Acționați butonul pentru curățarea semiautomată a filtrului cu aparatul pornit de 5 ori.
- Schimbați filtrul-cartuș.

În timpul aspirării iese praf

- Verificați dacă filtrul-cartuș este montat corect.
- Schimbați filtrul-cartuș.

Sistemul de curățare semi automată a filtrului nu funcționează

- Furtunul de aspirare nu este racordat.

Sistemul de curățare semi automată a filtrului nu se oprește

- Luați legătura cu service-ul autorizat.

Sistemul de curățare semi automată a filtrului nu poate fi pornit

- Luați legătura cu service-ul autorizat.

Service autorizat

Dacă defecțiunea nu poate fi remediată, aparatul trebuie dus la service pentru a fi verificat.

Garanție

În fiecare țară sunt valabile condițiile de garanție publicate de distribuitorul nostru din țara respectivă. Eventuale defecțiuni ale acestui aparat, care survin în perioada de garanție și care sunt rezultatul unor defecte de fabricație sau de material, vor fi remediate gratuit. Pentru a putea beneficia de garanție, prezentați-vă cu chitanța de cumpărare la magazin sau la cea mai apropiată unitate de service autorizată.

Accesorii și piese de schimb

Utilizați doar accesorii și piese de schimb originale; acestea oferă garanția unei funcționări sigure și fără defecțiuni a aparatului.

Informații referitoare la accesorii și piese de schimb se găsesc la adresa www.kaercher.com.

Declarație UE de conformitate

Prin prezenta declarăm că aparatul desemnat mai jos corespunde cerințelor fundamentale privind siguranța în exploatare și sănătatea incluse în directivele UE aplicabile, datorită conceptului și a modului de construcție pe care se bazează, în varianta comercializată de noi. În cazul efectuării unei modificări a aparatului care nu a fost convenită cu noi, această declarație își pierde valabilitatea.

Produs: Aspirator umed și uscat

Tip: 1.378-xxx

Directive UE respectate:

2006/42/CE (+2009/127/CE)

2014/30/UE

2011/65/UE

Norme armonizate utilizate:

EN 55014–1: 2006+A1: 2009+A2: 2011

EN 55014–2: 2015

EN 60335–1

EN 60335–2–69

EN 61000–3–2: 2014

EN 61000–3–3: 2013

EN 62233: 2008

EN 50581

Norme de aplicare naționale:

-

5.967-581

Semnatarii acționează în numele și prin împuternicirea conducerii societății.



H. Jenner
Chief Executive Officer



S. Reiser
Head of Approbation

Însărcinat cu elaborarea documentației:

S. Reiser

Alfred Kärcher GmbH & Co. KG

Alfred-Kärcher-Str. 28 - 40

71364 Winnenden (Germany)

Tel.: +49 7195 14-0

Fax: +49 7195 14-2212

Winnenden, 2017/01/01

Date tehnice

		NT 22/1 Ap L	NT 22/1 Ap Te L
Tensiunea de alimentare	V	220-240	220-240
Frecvența	Hz	1~ 50-60	1~ 50-60
Putere max.	W	1300	1300
Putere nominală	W	1200	1200
Capacitatea rezervorului	l	22	22
Cantitate de umplere lichid	l	13	13
Cantitate aer (max.)	m ³ /h	130	130
Subpresiune (max.)	kPa (mbar)	19,0 (190)	19,0 (190)
Putere de conectare pentru aparate electrice	W	--	100-2100
Protecție	--	IPX4	IPX4
Clasă de protecție		II	--
	--	--	I
Diametrul furtunului de aspirare	mm	35	35
Lungime furtun de aspirare	m	1,9	1,9
Lungime x lățime x înălțime	mm	380 x 370 x 480	380 x 370 x 480
Greutate tipică de operare	kg	5,7	6,1
Valori determinate conform EN 60335-2-69			
Nivel de zgomot L _{pA}	dB(A)	73	73
Nesiguranță K _{pA}	dB(A)	1	1
Valoarea vibrației mână-braț	m/s ²	<2,5	<2,5
Nesiguranță K	m/s ²	0,2	0,2

Cablu de alimentare	H05VV-F 2x0,75 mm ²	
Ap L	Nr. piesă	Lungimea cablului
EU	6.650-818.0	6 m
Cablu de alimentare	H05VV-F 3x1,5 mm ²	
Ap Te L	Nr. piesă	Lungimea cablului
EU	6.650-332.0	6 m



Pred prvým použitím vášho zariadenia si prečítajte tento pôvodný návod na použitie, konajte podľa neho a uschovajte ho pre neskoršie použitie alebo pre ďalšieho majiteľa zariadenia.

- Pred prvým uvedením do prevádzky si bezpodmienečne musíte prečítať bezpečnostné pokyny č. 5.956-249.0!
- Nedodržiavanie pokynov návodu na obsluhu a bezpečnostných pokynov môže spôsobiť škody na zariadení a nebezpečenstvo pre obsluhu ako aj iné osoby.
- V prípade poškodenia pri preprave ihneď o tom informujte predajcu.

Obsah

Ochrana životného prostredia	SK	1
Stupne nebezpečenstva	SK	1
Používanie výrobku v súlade s jeho určením	SK	1
Prvky prístroja	SK	2
Symboly na prístroji	SK	2
Bezpečnostné pokyny	SK	2
Uvedenie do prevádzky	SK	2
Obsluha	SK	3
Transport	SK	4
Uskladnenie	SK	4
Starostlivosť a údržba	SK	4
Pomoc pri poruchách	SK	5
Záruka	SK	6
Príslušenstvo a náhradné diely	SK	6
EÚ Vyhlásenie o zhode	SK	7
Technické údaje	SK	8

Ochrana životného prostredia

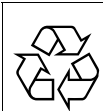

Obalové materiály sú recyklovateľné. Obalové materiály láskavo nevyhadzujte do komunálneho odpadu, ale odovzdajte ich do zberne druhotných surovín.



Vyradené prístroje obsahujú hodnotné recyklovateľné látky, ktoré by sa mali opäť zužitkovať. Do životného prostredia sa nesmú dostať batérie, olej a iné podobné látky. Staré zariadenia preto láskavo odovzdajte do vhodnej zberne odpadových surovín.

Pokyny k zloženiu (REACH)

Aktuálne informácie o zložení nájdete na: www.kaercher.com/REACH

Stupne nebezpečenstva

△ NEBEZPEČENSTVO

Upozornenie na bezprostredne hroziace nebezpečenstvo, ktoré môže spôsobiť vážne zranenia alebo smrť.

△ VÝSTRAHA

Upozornenie na možnú nebezpečnú situáciu, ktorá by mohla viesť k vážnemu zraneniu alebo smrti.

△ UPOZORNENIE

Upozornenie na možnú nebezpečnú situáciu, ktorá by mohla viesť k ľahkým zraneniam.

POZOR

Pozornenie na možnú nebezpečnú situáciu, ktorá by mohla viesť k vecným škodám.

Používanie výrobku v súlade s jeho určením

- Tento vysávač je určený na mokré a suché vysávanie podláh a stien.
- Zariadenie je vhodné na vysávanie suchého, nehorľavého prachu škodlivého pre zdravie v strojoch a zariadeniach; trieda prachu L podľa EN 60 335–2–69. Obmedzenie: Vysávanie rakovinotvorných látok je zakázané.
- Tento spotrebič je vhodný na priemyselné použitie, napr. v hoteloch, školách, nemocniciach, továrňach, obchodoch, kanceláriách a pre požíčovne.

Prvky prístroja

- 1 Priestor na uloženie trysky na podlahu
- 2 Sacia hadica
- 3 Výstup vzduchu, pracovný vzduch
- 4 Vysávací hlava
- 5 Uzáver vysávacej hlavy
- 6 Nádrž na nečistoty
- 7 Otočné koleso
- 8 Žliabok držiaka
- 9 Vstup vzduchu, chladiaci vzduch motora
- 10 Sacie hrdlo
- 11 Zásuvka (len Ap Te L)
- 12 Podlahová hubica
- 13 Vysávací rúra
- 14 Hlavný vypínač
- 15 Tlačidlo čistenia filtra
- 16 Rukoväť na prenášanie
- 17 Upevňovacie oko
- 18 Háč na hadicu
- 19 Plavák
- 20 Koleno
- 21 Patrónový filter (PES)
- 22 Upevňovacia matica
- 23 Držiak na nasávaciu rúrku
- 24 Siet'ový kábel
- 25 Výrobný štítok
- 26 Háč na kábel

Symbols na prístroji

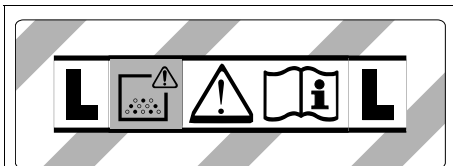

UPOZORNENIE: Tento prístroj obsahuje prach škodlivý pre zdravie. Vyprázdnenie a údržbu, vrátane odstránenia zásobníka na prach, môžu vykonávať iba kvalifikované osoby, ktoré nosia vhodnú osobnú ochrannú výbavu. Nezapínajte pred nainštalovaním kompletneho filtračného systému.

	Patrónový filter (PES)	
	Objednávacie číslo	2.889-219.0

	Tkaninová filtračná vložka	
	Objednávacie číslo	2.889-217.0

Bezpečnostné pokyny

⚠ NEBEZPEČENSTVO

- Ak sa vyfukovaný vzduch vedie späť do miestnosti, musí byť v miestnosti zabezpečený dostatočný koeficient výmeny vzduchu L . Aby mohli byť dodržané požadované medzné hodnoty, objemový prietok späťne privádzaného vzduchu môže byť najviac 50 % objemového prietoku čerstvého vzduchu (objem miestnosti V_R x koeficient výmeny vzduchu L_w). Ak nie sú zabezpečené vetracie opatrenia, platí: $L_w=1h^{-1}$.
- Zariadenie a substancie, pre ktoré sa má používať, vrátane bezpečného spôsobu odstránenia zachyteného materiálu je dovolené používať len vyškoleným pracovníkom.
- Toto zariadenie obsahuje prach škodlivý pre zdravie. Postupy pri vyprázdňovaní a údržbe, vrátane odstraňovania zbernej nádrže na prach môžu vykonávať iba odborne kvalifikovaní pracovníci používajúci príslušné ochranné pomôcky.
- Zariadenie sa nesmie uvádzať do prevádzky bez kompletneho filtračného systému.
- Nutné je dodržiavať platné bezpečnostné predpisy, ktoré sa týkajú spracovávaných materiálov.

Uvedenie do prevádzky

⚠ VÝSTRAHA

Pri vysávaní musí byť vždy nasadený patrónový filter a vložený filter z netkanej textilie.

⚠ VÝSTRAHA

Nevysávajte bez filtračnej vložky, inak sa poškodí sací motor a vzniká riziko zdravotných škôd v dôsledku zvýšeného vylučovania jemných prachových častíc.

➔ Skontrolujte, či je v prístroji vložený patrónový filter a filter z netkanej textilie.

Suché vysávanie

- Prístroj je vybavený filtračným vreckom z netkanej textílie a uzatváracou spouhou, objednávacie číslo 2.889-217.0 (5 kusov).

Informácia: Pomocou tohto zariadenia možno vysávať všetky druhy prachu až po triedu prachu L.

Upozornenie: Prístroj sa môže používať ako priemyselný vysávač na vysávanie suchého, nehorľavého prachu s hodnotami MAK väčšími alebo rovnými 1 mg/m³.

Namontujte vrecko s látkovým filtrom.

Obrázok 

- Uvoľnite saciu hlavicu a vyberte ju.
- Nasuňte vrecko s látkovým filtrom.
- Nasadte a zaistite saciu hlavicu.

Vlhké vysávanie

NEBEZPEČENSTVO

Pri vlhkom vysávaní sa nesmie vysávať žiadny zdravotiu škodlivý prach.

Montáž gumových stierok

Obrázok 

- Demontujte pásové kefy.
- Nasadte gumové hubice.

Odstráňte vrecko s látkovým filtrom

Obrázok 

- Uvoľnite saciu hlavicu a vyberte ju.
- Vytiahnite filtračné vrecko z netkanej textílie na prírube smerom nahor.
- Zaklapnite uzatvárací posúvač a tesne uzavrite vrecko s textilným filtrom.
- Opatrebované vrecko s látkovým filtrom zlikvidujte podľa platných zákonných predpisov.
- Nasadte a zaistite saciu hlavicu.
- Pri odsávaní vlhkej nečistoty je vždy potrebné vrecko s látkovým filtrom odstrániť.

Všeobecne

- Pri vysávaní vlhkých nečistôt pomocou hubice na čalúnenie (prídavná možnosť) alebo na škáry, resp. ak sa odsáva prevažne voda z nádrže, odporúčame vypnúť funkciu “poloautomatické čistenie filtra”.
- Po ukončení mokrého vysávania: Vyčistite patrónový filter spolu s vyčistiteľným filtrom. Zásobník vyčistíte mokrou utierkou a usušte.



Klipsové spojenie

Obrázok 

Nasávací hadica je vybavená systémom svoriek. Dajú sa pripojiť všetky diely príslušenstva s menovitou šírkou 35 mm.

Obsluha

Hlavný vypínač

	Prístroj VYP
	Prístroj ZAP Poloautomatické vyčistenie filtra: ZAP Zásuvka: VYP
	Prístroj ZAP Poloautomatické vyčistenie filtra: ZAP Zásuvka: ZAP

Zapnutie prístroja

- Zastrčte sieťovú zástrčku.
- Hlavný spínač nastavte na požadovaný program.

Práca s elektrickým náradím

Iba u prístrojov s integrovanou zásuvkou:

NEBEZPEČENSTVO

Nebezpečenstvo zranenia a poškodenia! Zásuvka je určená len na priame pripojenie elektrických nástrojov na vysávač. Každé iné použitie zásuvky je zakázané.

- Zasuňte sieťovú vidlicu elektrického náradia do vysávača.
- Vysávač sa nachádza v pohotovostnom režime.

→ Hlavný spínač nastavte na program 2.

Upozornenie: Vysávač sa automaticky zapína a vypína spolu s elektrickým nástrojom.

Upozornenie: Vysávač má oneskorenie rozbehu do 0,5 sekúnd a dobu dobehu až 5 sekúnd.

Upozornenie: Výkonové charakteristiky elektrických nástrojov nájdete v technických údajoch.

Obrázok **E**

→ Vyrovnajte ohyby na sacej hadici.

→ Odskrutkujte klipsové spojenie.

→ Naskrutkujte gumenú spojku.

Obrázok **F**

→ Gumenú spojku pripojte na elektrické náradie.

Poloautomatické vyčistenie filtra

Upozornenie: Stlačením čistenia filtra každých 5-10 minút sa zvýši životnosť patrónového filtra.

Upozornenie: Zapnutie poloautomatického čistenia filtra je možné len vtedy, ak je prístroj zapnutý.

→ 5-krát stlačte tlačidlo poloautomatického čistenia filtra. Patrónový filter sa pri tom čistí pomocou prudkého nárazu vzduchu (sprevádzaného pulzujúcim zvukom).

→ Výkonné odstraňovanie nečistoty (pri veľmi silnom znečistení filtra): Uzavrte manžualne saciu rúrku alebo koleno a súčasne stlačte 5x tlačidlo poloautomatického čistenia filtra.

Vyprázdnenie nádoby na nečistoty

Δ UPOZORNENIE

Dodržiavajte miestne predpisy na úpravu odpadových vôd.

- Vysávací kanál je vybavený plavákom.
- Keď sa v nádobe dosiahne najvyššia dovolená hladina znečistenej vody, sací prúd sa preruší.
- Zariadenie vypnite pomocou hlavného vypínača.

Vypnutie prístroja

→ 5 krát stlačte tlačidlo poloautomatického čistenia filtra.

→ Zariadenie vypnite pomocou hlavného vypínača.

→ Vytiahnite sieťovú zástrčku.

Po každom použití

→ Vyprázdnite nádrž.

→ Prístroj vyčistite zvnútra aj zvonku odsávaním a utrite ho pomocou vlhkej handričky.

Uskladnenie prístroja

Obrázok **G**

→ Vysávacie rúrky, vysávaciu hadicu a sieťový kábel uložte podľa obrázkov.

→ Prístroj je nutné odkladať do suchej miestnosti a chrániť pred neoprávněným použitím.

Transport

Δ UPOZORNENIE

Nebezpečenstvo zranenia a poškodenia!

Pri prepravovaní zariadenia zohľadnite jeho hmotnosť.

→ Vyberte nasávaciu rúrku s podlahovou hubicou z držiaka. Zariadenie pri prenášaní uchopte za prenosnú rukoväť a odsávaciu rúrku.

→ Pri preprave vo vozidlách zariadenie zaistíte proti zošmyknutiu a prevráteniu podľa platných smerníc.

Uskladnenie

Δ UPOZORNENIE

Nebezpečenstvo zranenia a poškodenia!

Pri uskladnení zariadenia zohľadnite jeho hmotnosť.

Toto zariadenie sa smie uschovávať len vo vnútri.

Starostlivosť a údržba

Δ NEBEZPEČENSTVO

Pred všetkými prácami prístroj vypnite a vytiahnite sieťovú zástrčku.

Stroje na odstraňovanie prachu patria medzi bezpečnostné zariadenia na prevenciu a odstraňovanie nebezpečenstiev v zmysle BGV A1.

- Pri údržbe u používateľa musí byť zariadenie rozobraté na jednotlivé dielce, vyčistené a musí sa vykonať jeho údržba v takej miere, v akej to je možné, bez toho, aby vznikalo ohrozenie pracovníkov údržby a iných osôb. Súčasťou vhodných preventívnych opatrení je aj dekontaminácia pri rozoberaní. Musí sa zabezpečiť miestna nútená odťahová ventilácia v mieste, kde sa zariadenie bude rozoberať, vyčistenie miesta údržby a primeraná ochrana personálu.
- Pred vybratím z nebezpečného priestoru sa vonkajšok zariadenia musí odsávacím postupom dekontaminovať a utrieť dočista, alebo sa musí ošetriť tesniacim prostriedkom. Všetky diely zariadenia sa musia pri jeho vyberaní z nebezpečného priestoru považovať za kontaminované. Musíte podniknúť vhodné opatrenia, aby ste zabránili rozdeleniu prachu.
- Pri uskutočňovaní údržby a opráv musia byť vyhodnené všetky kontaminované predmety, ktoré nie je možné uspokojivo vyčistiť. Takéto predmety sa musia odovzdať na likvidáciu v nepriedušných vreckách v súlade s platnými predpismi na likvidáciu takéhoto odpadu.

⚠ VÝSTRAHA

Pri bezpečnostných zariadeniach pre zabránenie nebezpečenstiev je nutné pravidelne vykonávať údržbu. To znamená, že minimálne raz ročne musí výrobca alebo ním vyškolená osoba skontrolovať bezchybnú funkčnosť takýchto zariadení z bezpečnostno-technického hľadiska (napr. kontrola tesnosti zariadenia, poškodenie filtra).

POZOR

Nebezpečenstvo poškodenia! Nepoužívajte na čistenie žiadne prostriedky s obsahom silikónu.

- Jednoduchú údržbu a starostlivosť môžete vykonávať aj svojpomocne.
- Povrch zariadenia a vnútorný povrch nádoby sa musia pravidelne čistiť vlhkou handričkou.

⚠ NEBEZPEČENSTVO

Nebezpečenstvo zdraviu škodlivého prachu. Pri údržbe (napr. výmene filtra) používajte ochrannú dýchaciu masku triedy P2 alebo vyššej a odev na jednorazové použitie.

Výmena filtračnej vložky

- Uvoľnite saciu hlavicu a vyberte ju.
- Saciu hlavu otočte o 180° a odložte.
- Vyskrutkujte upevňovacie matice.
- Patrónový filter odoberte.
- Použitý patrónový filter zlikvidujte v súlade so zákonnými ustanoveniami.
- Nasadte novú filtračnú vložku.
- Nasadte a utiahnite upevňovacie matice.
- Nasadte a zaisťte saciu hlavicu.

Výmena vrečka s látkovým filtrom

Obrázok 

- Uvoľnite saciu hlavicu a vyberte ju.
- Vytiahnite filtračné vrečko z netkanej textílie na prírube smerom nahor.
- Zaklapnite uzatvárací posúvač a tesne uzavrite vrečko s textilným filtrom.
- Opotrebované vrečko s látkovým filtrom zlikvidujte podľa platných zákonných predpisov.
- Nasuňte nové vrečko s látkovým filtrom.
- Nasadte a zaisťte saciu hlavicu.

Pomoc pri poruchách

⚠ NEBEZPEČENSTVO

Pred všetkými prácami prístroj vypnite a vytiahnite sieťovú zástrčku.

Upozornenie: Pokiaľ sa vyskytne porucha (napr. trhlina na filtre), musí sa prístroj okamžite vypnúť. Porucha sa musí odstrániť skôr, než bude prístroj opäť uvedený do prevádzky.

Vysávací turbína nebeží

- Skontrolujte zásuvku a poistku napájania elektrickým prúdom.
- Skontrolujte sieťový kábel, sieťovú zástrčku a prípadne aj zásuvku prístroja.
- Zapnite spotrebič.

Vysávacia turbína beží, prístroj ale nevyšáva

- Plavák uzatvára sací kanál.
- Nádobu na nečistoty vyprázdňte.

Sila vysávania klesá

- Odstráňte upchatie z vysávacej trysky, vysávacej rúry, hadice alebo z filtračnej vložky.
- Vymeňte plné vecko s látkovým filtrom.
- 5 krát stlačte pri zapnutom prístroji tlačidlo poloautomatického čistenia filtra.
- Vymeňte filtračnú vložku.

Pri vysávaní vychádza von prach

- Skontrolujte správnu polohu nasadenia filtračnej vložky.
- Vymeňte filtračnú vložku.

Poloautomatické čistenie filtra nefunguje

- Vysávacia hadica nie je pripojená.

Poloautomatické čistenie filtra sa nevypne

- Informujte zákaznícky servis.

Poloautomatické čistenie filtra sa nedá zapnúť

- Informujte zákaznícky servis.

Servisná služba

V prípade, že sa porucha nedá odstrániť, musí prístroj preskúšať pracovník zákazníckeho servisu.

Záruka

V každej krajine platia záručné podmienky našej distribučnej organizácie. Prípadné poruchy spotrebiča odstránime počas záručnej lehoty bezplatne, ak sú ich príčinou chyby materiálu alebo výrobné chyby. Pri uplatňovaní záruky sa spolu s dokladom o kúpe zariadenia láskavo obráťte na predajcu alebo na najbližší autorizovaný zákaznícky servis.

Príslušenstvo a náhradné diely

Používajte len originálne príslušenstvo a originálne náhradné diely, pretože zaručujú bezpečnú a bezporuchovú prevádzku prístroja.

Informácie o príslušenstve a náhradných dieloch nájdete na stránke www.kaercher.com.

EÚ Vyhlásenie o zhode

Týmto vyhlasujeme, že ďalej označený stroj zodpovedá na základe jeho koncepcie a konštrukcie a takisto vyhotovenia, ktoré sme dodali, príslušným základným požiadavkám na bezpečnosť a ochranu zdravia uvedeným v smerniciach EÚ. Pri zmene stroja, ktorá nebola nami odsúhlasená, stráca toto prehlásenie svoju platnosť.

Výrobok: Vysávač za mokra a sucha

Typ: 1.378-xxx

Príslušné Smernice EÚ:

2006/42/ES (+2009/127/ES)

2014/30/EÚ

2011/65/EÚ

Uplatňované harmonizované normy:

EN 55014–1: 2006+A1: 2009+A2: 2011

EN 55014–2: 2015

EN 60335–1

EN 60335–2–69

EN 61000–3–2: 2014

EN 61000–3–3: 2013

EN 62233: 2008

EN 50581

Uplatňované národné normy:

-

5.967-581

Podpísaný jednájú v poverení a s plnou mocou jednatelstva.



H. Jenner

Chief Executive Officer



S. Reiser

Head of Approbation

Osoba zodpovedná za dokumentáciu:

S. Reiser

Alfred Kärcher GmbH & Co. KG

Alfred-Kärcher-Str. 28 - 40

71364 Winnenden (Germany)

Tel: +49 7195 14-0

Fax: +49 7195 14-2212

Winnenden, 2017/01/01

Technické údaje

		NT 22/1 Ap L	NT 22/1 Ap Te L
Sieťové napätie	V	220-240	220-240
Frekvencia	Hz	1~ 50-60	1~ 50-60
Max. výkon	W	1300	1300
Menovitý výkon	W	1200	1200
Objem nádoby	l	22	22
Plniace množstvo kvapaliny	l	13	13
Množstvo vzduchu (max.)	m ³ /h	130	130
Podtlak (max.)	kPa (mbar)	19,0 (190)	19,0 (190)
Výkonové charakteristiky elektrických nástrojov	W	--	100-2100
Druh krytia	--	IPX4	IPX4
Krytie		II	--
	--	--	I
Priemer nasávacej hadice	mm	35	35
Dĺžka nasávacej hadice	m	1,9	1,9
Dĺžka x Šírka x Výška	mm	380 x 370 x 480	380 x 370 x 480
Typická prevádzková hmotnosť	kg	5,7	6,1
Zistené hodnoty podľa EN 60335-2-69			
Hlučnosť L _{PA}	dB(A)	73	73
Nebezpečnosť K _{PA}	dB(A)	1	1
Hodnota vibrácií v ruke/ramene	m/s ²	<2,5	<2,5
Nebezpečnosť K	m/s ²	0,2	0,2

Sieťový kábel	H05VV-F 2x0,75 mm ²	
Ap L	Čís. dielu	Dĺžka kábla
EU	6.650-818.0	6 m
Sieťový kábel	H05VV-F 3x1,5 mm ²	
Ap Te L	Čís. dielu	Dĺžka kábla
EU	6.650-332.0	6 m



Prije prve uporabe Vašeg uređaja pročitajte ove originalne radne upute, postupajte prema njima i sačuvajte ih za kasniju uporabu ili za sljedećeg vlasnika.

- Prije prvog stavljanja u pogon obavezno pročitajte sigurnosne naputke br. 5.956-249.0!
- U slučaju nepoštivanja uputa za uporabu i sigurnosnih naputaka može doći do oštećenja na uređaju i opasnosti za rukovatelja i druge osobe.
- U slučaju oštećenja pri transportu odmah obavijestite prodavača.

Pregled sadržaja

Zaštita okoliša	HR	1
Stupnjevi opasnosti	HR	1
Namjensko korištenje	HR	1
Sastavni dijelovi uređaja	HR	2
Simboli na uređaju	HR	2
Sigurnosni napuci	HR	2
Stavljanje u pogon.	HR	2
Rukovanje	HR	3
Transport.	HR	4
Skladištenje.	HR	4
Njega i održavanje	HR	4
Otklanjanje smetnji	HR	5
Jamstvo.	HR	6
Pribor i pričuvni dijelovi	HR	6
EU izjava o sukladnosti.	HR	6
Tehnički podaci	HR	7

Zaštita okoliša



Materijali ambalaže se mogu reciklirati. Molimo Vas da ambalažu ne odlažete u kućne otpatke, već ih predajte kao sekundarne sirovine.



Stari uređaji sadrže vrijedne materijale koji se mogu reciklirati te bi ih stoga trebalo predati kao sekundarne sirovine. Baterije, ulje i slični materijali ne smiju dospjeti u okoliš. Stoga Vas molimo da stare uređaje zbrinete preko odgovarajućih sabirnih sustava.

Napomene o sastojcima (REACH)

Aktualne informacije o sastojcima možete pronaći na stranici:

www.kaercher.com/REACH

Stupnjevi opasnosti

⚠ OPASNOST

Napomena koja upućuje na neposredno prijeteću opasnost koja za posljedicu ima teške tjelesne ozljede ili smrt.

⚠ UPOZORENJE

Napomena koja upućuje na eventualno opasnu situaciju koja može prouzročiti teške tjelesne ozljede ili smrt.

⚠ OPREZ

Napomena koja upućuje na eventualno opasnu situaciju koja može prouzročiti lakše ozljede.

PAŽNJA

Napomena koja upućuje na eventualno opasnu situaciju koja može prouzročiti materijalnu štetu.

Namjensko korištenje

- Ovaj je usisavač namijenjen za mokro i suho usisavanje podnih i zidnih površina.
- Uređaj je prikladan za usisavanje suhe, nezapaljive prašine štetne po zdravlje na strojevima i uređajima; klasa prašine L sukladno EN 60 335-2-69. Ograničenje: Ne smiju se usisavati kancerogene tvari.
- Ovaj uređaj je prikladan za profesionalnu primjenu, npr. u hotelima, školama, bolnicama, tvornicama, prodavaonicama, uredima i ostalim poslovnim prostorima.

Sastavni dijelovi uređaja

- 1 Prihvatnik podnog nastavka
- 2 Usisno crijevo
- 3 Ispuh radnog zraka
- 4 Usisna glava
- 5 Zapor usisne glave
- 6 Spremnik za prljavštinu
- 7 Kotačići
- 8 Udubljenje za držanje
- 9 Usis rashladnog zraka motora
- 10 Nastavak za usis
- 11 Utičnica (samo Ap Te L)
- 12 Podna sapnica
- 13 Usisna cijev
- 14 Glavna sklopka
- 15 Prekidač jedinice za čišćenje filtra
- 16 Rukohvat
- 17 Pričvrtna ušica
- 18 Kuka za kvačenje crijeva
- 19 Plovak
- 20 Koljenati nastavak
- 21 Uložni filter (PES)
- 22 Pričvrtna matica
- 23 Držač usisne cijevi
- 24 Strujni kabel
- 25 Natpisna pločica
- 26 Kukica za kvačenje kabela

Simboli na uređaju



UPOZORENJE: Ovaj uređaj sadrži prašinu koja je štetna po zdravlje. Pražnjenje i održavanje uređaja, uključujući i uklanjanje vrećice s prašinom, smiju izvoditi samo stručne osobe s odgovarajućom osobnom zaštitnom opremom. Ne uključujte prije nego što se ugradi čitav sustav za filtriranje.

	Uložni filter (PES)	
	kataloški br.	2.889-219.0

	Vunena filtarska vrećica	
	kataloški br.	2.889-217.0

Sigurnosni napuci

⚠ OPASNOST

- Ako ispušni zrak izlazi natrag u prostoriju, onda u njoj mora postojati dovoljna izmjena zraka L . Za pridržavanje zahtjevanih graničnih vrijednosti volumen ispuhane zračne struje smije iznositi maksimalno 50% volumena svježeg zraka (zapremnina prostorije V_R x koeficijent izmjene zraka L_w). Bez posebne mjere prozračivanja vrijedi: $L_w = 1h^{-1}$.
- Uporaba uređaja i materijala za koje se treba koristiti, uključujući i sigurno zbrinjavanje usisanog materijala dopušteno je isključivo školovanom osoblju.
- Ovaj uređaj sadrži prašinu, koja je štetna po zdravlje. Postupke pražnjenja i održavanja, uključujući i zbrinjavanje spremnika za prašinu, smiju izvoditi stručnjaci koji nose odgovarajuću zaštitnu opremu.
- Uređajem ne radite bez potpunog filtra-cijskog sustava.
- Moraju se poštivati odgovarajuće sigurnosne odredbe za materijale s kojima se radi.

Stavljanje u pogon

⚠ UPOZORENJE

Pri usisavanju uvijek mora biti postavljen uložni filter i natakuta flizelinska filtarska vrećica.

⚠ UPOZORENJE

Ne usisavajte bez filtarskog elementa, jer se u suprotnom slučaju može oštetiti usisni motor i doći do ugrožavanja zdravlja zbog izbacivanja sitne prašine.

- ➔ Prekontrolirajte jesu li u uređaj postavljeni uložni filter i flizelinska filtarska vrećica.

Suho usisavanje

- Uređaj je opremljen flizelinskom filterskom vrećicom s ušicom za zatvaranje, kataloški br. 2.889-217.0 (5 komada).

Napomena: S ovim uređajem mogu se usisati sve vrste prašine do klase prašine L.

Napomena: Uređaj je kao industrijski usisavač prikladan za usisavanje nezapaljive prašine s vrijednostima AGW većim ili jednakim 1 mg/m³.

Ugradnja flizelinske filterске vrećice

Slika **A**

- Otkvačite i skinite usisnu glavu.
- Natakните flizelinsku filterску vrećicu.
- Postavite i pričvrstite usisnu glavu.

Mokro usisavanje

⚠ OPASNOST

Tijekom mokrog usisavanja ne smije se usisavati prašina opasna po zdravlje.

Ugradnja gumenog nastavka

Slika **B**

- Skinite četke s uređaja.
- Ugradite gumeni nastavak.

Uklanjanje flizelinske filterске vrećice

Slika **C**

- Otkvačite i skinite usisnu glavu.
- Flizelinsku filterску vrećicu na priborici izvucite prema gore.
- Sklopите ušice za zatvaranje i čvrsto zavorite flizelinsku filterску vrećicu.
- Iskorištenu flizelinsku filterскую vrećicu odložite u otpad sukladno zakonskim odredbama.
- Postavite i pričvrstite usisnu glavu.
- Za usisavanje mokre prljavštine prethodno se mora skinuti flizelinska filterска vrećica.

Općenito

- Prilikom usisavanja mokre prljavštine sisaljkom za tekstilni namještaj (opcija) ili usisnim nastavkom za fuge, odnosno ako se iz neke posude usisava uglavnom voda, preporučljivo je ne pritisnuti tipku funkcije "Poluautomatsko čišćenje filtra".

- Po završetku mokrog usisavanja: Uložni filter očistite postupkom čišćenja filtra. Spremnik očistite vlažnom krpom i osušite ga.

Clip-spoj

Slika **D**

Usisno crijevo je opremljeno clip-sustavom. Mogu se priključiti svi dijelovi pribora čija je nazivna širina 35 mm.

Rukovanje

Glavna sklopka

0	Isključivanje uređaja
1 ON	Uključivanje uređaja Poluautomatsko čišćenje filtra: UKLJUČENO Utičnica: ISKLJUČENO
 2 ON	Uključivanje uređaja Poluautomatsko čišćenje filtra: UKLJUČENO Utičnica: UKLJUČENO

Uključivanje stroja

- Utakните strujni utikač.
- Glavnu sklopku postavite na željeni program.

Radovi s električnim alatom

Samo kod uređaja s ugrađenom utičnicom:

⚠ OPASNOST

Opasnost od ozljeda i oštećenja! Utičnica je predviđena samo za izravno priključivanje električnog alata na usisavač. Uporaba utičnice u druge svrhe nije dopuštena.

- Utakните strujni utikač električnog alata u usisavač.
Usisavač se nalazi u stanju pripravnosti.
 - Glavnu sklopku postavite na program 2.
- Napomena:** Usisavač se automatski uključuje i isključuje električnim alatom.
- Napomena:** Usisavač je opremljen zaletnom odgodom u trajanju do 0,5 sekundi i trajanje zaustavnog hoda do 5 sekundi.

Napomena: Za specifikaciju priključka električnog alata vidi pod "Tehnički podaci".

Slika 

- Uklonite koljenasti nastavak s usisnog cijeva.
- Odvrnite spoj s kopčom.
- Navrnite gumeni kolčak.

Slika 

- Priključite gumeni kolčak na električni alat.

Poluautomatsko čišćenje filtra

Napomena: Aktiviranje postupka čišćenja filtra svakih 5 – 10 minuta, povećava trajnost uložnog filtra.

Napomena: Poluautomatsko čišćenje filtra može se uključiti samo dok uređaj radi.

- Pritisnite tipku za poluautomatsko čišćenje filtra 5 puta. Uložni filter se zatim čisti udarom zračne struje (pulsirajući zvuk).
- Snažno čišćenje (kod posebno jakih zaprljanja filtra): Rukom zatvorite usisnu cijev odnosno koljenasti nastavak i istovremeno 5 puta pritisnite prekidač poluautomatskog čišćenja filtra.

Pražnjenje spremnika za prljavštinu

OPREZ

Pridržavajte se lokalnih propisa za zbrinjavanje otpadne vode.

- Usisni kanal je opremljen plovkom.
- Dostigne li se najveća moguća zaprljanost u spremniku, usisna struja se prekida.
- Isključite uređaj pritiskom na glavnu sklopku.

Isključivanje uređaja

- Tipku za poluautomatsko čišćenje filtra pritisnuti 5 puta.
- Isključite uređaj pritiskom na glavnu sklopku.
- Izvucite strujni utikač.

Nakon svake primjene

- Ispraznite spremnik.
- Usišite prljavštinu iz unutarnje i s vanjske strane uređaja pa uređaj prebrišite vlažnom krpom.

Čuvanje uređaja

Slika 

- Usisne cijevi, usisno crijevo i strujni kabel treba čuvati kao što je prikazano na slici.
- Uređaj odložite u suhu prostoriju i zaštitite ga od neovlaštenog korištenja.

Transport

OPREZ

Opasnost od ozljeda i oštećenja! Prilikom transporta pazite na težinu uređaja.

- Izvadite usisnu cijev s podnim nastavkom iz držača. Uređaj nosite držeći ga za rukohvat i usisnu cijev.
- Prilikom transporta vozilima osigurajte uređaj od klizanja i naginjanja sukladno odgovarajućim mjerodavnim propisima.

Skladištenje

OPREZ

Opasnost od ozljeda i oštećenja! Pri skladištenju imajte u vidu težinu uređaja.

Ovaj se uređaj smije skladištiti samo u zatvorenim prostorijama.

Njega i održavanje

OPASNOST

Uređaj prije svih radova na njemu isključite i izvucite strujni utikač iz utičnice.

Strojevi za uklanjanje prašine su sigurnosni uređaji za sprječavanje ili uklanjanje opasnosti u smislu BGV A1.

- Uređaj se za održavanje mora rastaviti, očistiti i servisirati ako je to izvodivo bez izazivanja opasnosti za servisno osoblje i druge osobe. Prikladne mjere opreza sadrže uklanjanje otrovnih tvari prije rastavljanja. Pobrinite se za obvezatno prozračivanje prilikom rastavljanja uređaja, čišćenja servisnih površina i prikladnu zaštitu osoblja.

- Otvorne tvari valja s vanjskih dijelova uređaja ukloniti usisavanjem i obrisati ili ih obraditi sredstvima za brtvenje prije uklanjanja iz opasnog područja. Prilikom iznošenja iz opasnog područja svi se dijelovi uređaja smatraju onečišćenima. Kako bi se izbjeglo raspršivanje prašine, moraju se primijeniti odgovarajuće mjere.
- Pri obavljanju održavanja i popravljavanja moraju se ukloniti svi predmeti koje ne možete očistiti na zadovoljavajući način. Takvi se predmeti moraju zbrinuti u nepropusnim vrećicama sukladno važećim odredbama za uklanjanje takvog otpada.

⚠ UPOZORENJE

Sigurnosni uređaji za sprječavanje opasnosti moraju se redovito održavati. To znači da najmanje jednom godišnje proizvođač ili odgovarajuća obučena osoba mora provjeriti njihovu sigurnosno-tehničku ispravnost, npr. zabrtvljenost uređaja, oštećenost filtra.

PAŽNJA

Opasnost od oštećenja! Za čišćenje ne upotrebljavajte silikonska sredstva za njegu.

- Jednostavne radove na održavanju i njezi možete obavljati sami.
- Vanjsku površinu uređaja i unutarnju stranu spremnika valja redovito brisati vlažnom krpom.

⚠ OPASNOST

Opasnost od prašine štetne po zdravlje. Kod radova na održavanju (npr. zamjena filtra) nosite zaštitnu masku za disanje P2 ili više kvalitete i odjeću za jednokratnu uporabu.

Zamjena uložnog filtra

- Otkvačite i skinite usisnu glavu.
- Zakrenite usisni gumb za 180° te stavite na stranu.
- Odvijte pričvrсну maticu.
- Skinite uložni filter.
- Istrošeni uložni filter zbrinite u skladu sa zakonskim odredbama.
- Postavite novi uložni filter.
- Namjestite i zategnite pričvrсну maticu.
- Postavite i pričvrstite usisnu glavu.

Zamjena flizelinske filtarske vrećice

Slika

- Otkvačite i skinite usisnu glavu.
- Flizelinsku filtarsku vrećicu na priрубnici izvucite prema gore.
- Sklopите ušice za zatvaranje i čvrsto zatvorite flizelinsku filtarsku vrećicu.
- Iskorištenu flizelinsku filtarsku vrećicu odložite u otpad sukladno zakonskim odredbama.
- Natakните novu flizelinsku filtarsku vrećicu.
- Postavite i pričvrstite usisnu glavu.

Otklanjanje smetnji

⚠ OPASNOST

Uređaj prije svih radova na njemu isključite i izvucite strujni utikač iz utičnice.

Napomena: U slučaju smetnje (npr. trgаnja filtra) morate odmah isključiti uređaj. Prije ponovnog puštanja u rad treba otkloniti smetnju.

Usisna tubina ne radi

- Provjerite utičnicu i osigurač napajanja.
- Provjerite strujni utikač, mrežni utikač i po potrebi utičnicu uređaja.
- Uključite uređaj.

Usisna turbina radi, ali uređaj ne usisava

- Plovak je zapriječio usisni kanal.
- Isprazните spremnik za prljavštinu.

Usisna snaga se smanjuje

- Odstranite začepljenja iz usisnog nastavka, usisne cijevi, usisnog crijeva ili uložnog filtra.
- Zamijenite napunjenu flizelinsku filtarsku vrećicu.
- Pritisните 5 puta prekidač poluautomatskog čišćenja filtra dok je uređaj uključen.
- Zamijenite uložni filter.

Izlaženje prašine prilikom usisavanja

- Provjerite da li je uložni filter pravilno postavljen.
- Zamijenite uložni filter.

Poluautomatsko čišćenje filtra ne radi

- Usisno crijevo nije priključeno.

Poluautomatsko čišćenje filtra se ne isključuje

- Obavijestite servisnu službu.

Poluautomatsko čišćenje filtra se ne može uključiti

- Obavijestite servisnu službu.

Servisna služba

Ako se smetnja ne da otkloniti, servisna služba mora ispitati stroj.

Jamstvo

U svakoj zemlji važe jamstveni uvjeti koje je izdala naša nadležna organizacija za distribuciju. Eventualne smetnje na stroju za vrijeme trajanja jamstva uklanjamo besplatno ukoliko je uzrok greška u materijalu ili proizvodnji. U slučaju koji podliježe garanciji obratite se, uz prilaganje potvrde o kupnji, Vašem prodavaču ili najbližoj ovlaštenoj servisnoj službi.

Pribor i pričuvni dijelovi

Upotrebljavajte samo originalni pribor i originalne rezervne dijelove, oni jamče za siguran rad uređaja bez smetnji. Informacije o priboru i rezervnim dijelovima možete pronaći na www.kaercher.com.

EU izjava o sukladnosti

Izjavljujemo da navedeni uređaj u svojoj zamisli i konstrukciji te kod nas korištenoj izvedbi odgovara osnovnim sigurnosnim i zdravstvenim zahtjevima u skladu s niže navedenim direktivama Europske Zajednice. Ova izjava gubi valjanost u slučaju izmjene stroja koja nisu ugovorene s nama.

Proizvod: Usisavač za mokru i suhu prljavštinu

Tip: 1.378-xxx

Odgovarajuće smjernice EU:

2006/42/EZ (+2009/127/EZ)

2014/30/EU

2011/65/EU

Primijenjene usklađene norme:

EN 55014-1: 2006+A1: 2009+A2: 2011

EN 55014-2: 2015

EN 60335-1

EN 60335-2-69

EN 61000-3-2: 2014

EN 61000-3-3: 2013

EN 62233: 2008

EN 50581

Primijenjeni nacionalni standardi:

-

5.967-581

Potpisnici rade po nalogu i s ovlaštenjem posloводства.

H. Jenner

Chief Executive Officer

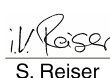
S. Reiser

Head of Approbation

Opunomoćeni za izradu dokumentacije:
S. Reiser

Alfred Kärcher GmbH & Co. KG

Alfred-Kärcher-Str. 28 - 40

71364 Winnenden (Germany)

Tel.: +49 7195 14-0

Faks:+49 7195 14-2212

Winnenden, 2017/01/01

Tehnički podaci

		NT 22/1 Ap L	NT 22/1 Ap Te L
Napon el. mreže	V	220-240	220-240
Frekvencija	Hz	1~ 50-60	1~ 50-60
Maks. snaga	W	1300	1300
Nazivna snaga	W	1200	1200
Zapremnina spremnika	l	22	22
Količina punjenja tekućine	l	13	13
Maks. protok zraka	m ³ /h	130	130
Maks. podtlak	kPa (mbar)	19,0 (190)	19,0 (190)
Specifikacija priključka električnog alata	W	--	100-2100
Zaštita	--	IPX4	IPX4
Klasa zaštite		II	--
	--	--	I
Promjer usisnog crijeva	mm	35	35
Duljina usisnog crijeva	m	1,9	1,9
Duljina x širina x visina	mm	380 x 370 x 480	380 x 370 x 480
Tipična radna težina	kg	5,7	6,1
Utvrđene vrijednosti prema EN 60335-2-69			
Razina zvučnog tlaka L _{pA}	dB(A)	73	73
Nepouzdanost K _{pA}	dB(A)	1	1
Vrijednost vibracije na ruci	m/s ²	<2,5	<2,5
Nepouzdanost K	m/s ²	0,2	0,2

Strujni kabel	H05VV-F 2x0,75 mm ²	
Ap L	Br. dijela	Duljina kabela
EU	6.650-818.0	6 m
Strujni kabel	H05VV-F 3x1,5 mm ²	
Ap Te L	Br. dijela	Duljina kabela
EU	6.650-332.0	6 m



Pre prve upotrebe Vašeg uređaja pročitajte ove originalno uputstvo za rad, postupajte prema njemu i sačuvajte ga za kasniju upotrebu ili za sledećeg vlasnika.

- Pre prvog stavljanja u pogon obavezno pročitajte sigurnosne napomene br. 5.956-249.0!
- U slučaju neuvažavanja radnog uputstva i sigurnosnih napomena može doći do oštećenja na uređaju i opasnosti za rukovaoca i druge osobe.
- U slučaju oštećenja pri transportu odmah obavestite prodavca.

Pregled sadržaja

Zaštita životne sredine	SR	1
Stepeni opasnosti	SR	1
Namensko korišćenje	SR	1
Sastavni delovi uređaja	SR	2
Simboli na uređaju	SR	2
Sigurnosne napomene	SR	2
Stavljanje u pogon	SR	2
Rukovanje	SR	3
Transport	SR	4
Skladištenje	SR	4
Nega i održavanje	SR	4
Otklanjanje smetnji	SR	5
Garancija	SR	6
Pribor i rezervni delovi	SR	6
Izjava o usklađenosti sa propisima EU	SR	6
Tehnički podaci	SR	7

Zaštita životne sredine



Ambalaža se može ponovo preraditi. Molimo Vas da ambalažu ne bacate u kućne otpatke nego da je dostavite na odgovarajuća mesta za ponovnu preradu.



Stari uređaji sadrže vredne materijale sa sposobnošću recikliranja i treba ih dostaviti za ponovnu preradu. Baterije, ulje i slične materije ne smeju dospeti u životnu sredinu. Stoga Vas molimo da stare uređaje odstranujete preko primerenih sabirnih sistema.

Napomene o sastojcima (REACH)

Aktuelne informacije o sastojcima možete pronaći na stranici:

www.kaercher.com/REACH

Stepeni opasnosti

△ OPASNOST

Napomena koja ukazuje na neposredno preteću opasnost koja dovodi do teških telesnih povreda ili smrti.

△ UPOZORENJE

Napomena koja ukazuje na eventualno opasnu situaciju koja može dovesti do teških telesnih povreda ili smrti.

△ OPREZ

Napomena koja ukazuje na eventualno opasnu situaciju, koja može izazvati lakše telesne povrede.

PAŽNJA

Napomena koja ukazuje na eventualno opasnu situaciju koja može izazvati materijalne štete.

Namensko korišćenje

- Ovaj usisivač je namenjen za mokro i suvo usisavanje podnih i zidnih površina.
- Uređaj je pogodan za usisavanje suve, nezapaljive prašine na mašinama i uređajima štetne po zdravlje; klasa prašine L u skladu sa EN 60 335-2-69. Ograničenje: Ne smeju se usisavati kancerogene materije.
- Ovaj uređaj je prikladan za profesionalnu primjenu, npr. u hotelima, školama, bolnicama, fabrikama, prodavnicama, kancelarijama i ostalim poslovnim prostorima.

Sastavni delovi uređaja

- 1 Prihvatnik podnog nastavka
- 2 Usisno crevo
- 3 Izlaz radnog vazduha
- 4 Usisna glava
- 5 Blokada usisne glave
- 6 Posuda za prljavštinu
- 7 Upravljački točkić
- 8 Udubljenje za držanje
- 9 Ulaz rashladnog vazduha motora
- 10 Usisni nastavak
- 11 Utičnica (samo Ap Te L)
- 12 Podna mlaznica
- 13 Usisna cev
- 14 Glavni prekidač
- 15 Prekidač jedinice za čišćenje filtera
- 16 Ručka za nošenje
- 17 Pričvrtna ušica
- 18 Kuka za kačenje creva
- 19 Plovak
- 20 Zakrivljeni nastavak
- 21 Uložni filter (PES)
- 22 Pričvrtna navrtka
- 23 Držač usisne cevi
- 24 Strujni kabal
- 25 Natpisna pločica
- 26 Kuka za kačenje kabla

Simboli na uređaju

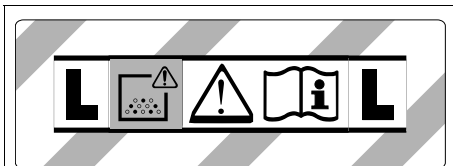

UPOZORENJE: Ovaj uređaj sadrži prašinu koja je štetna po zdravlje. Pražnjenje i održavanje uređaja, uključujući i uklanjanje vrećice s prašinom, smeju izvoditi samo stručnjaci koji nose odgovarajuću zaštitnu opremu. Ne uključujte pre nego što se ugradi kompletan filtracioni sistem.

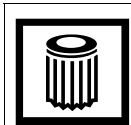

Uložni filter (PES)
kataloški br. 2.889-219.0

	Vunena filterska vrećica	
	kataloški br.	2.889-217.0

Sigurnosne napomene

△ OPASNOST

- Ako se izduvni vazduh vraća nazad u prostoriju, onda u njoj mora postojati dovoljna razmena vazduha L . Za pridržavanje zahtevanih graničnih vrednosti zapremina izduvane vazdušne struje sme iznositi maksimalno 50% zapremine svežeg vazduha (zapremina prostorije V_R x koeficijent razmene vazduha L_w). Bez posebne mere provetranja važi: $L_w=1h^{-1}$.
- Upotreba uređaja i materijala za koje je namenjen, uključujući i sigurno uklanjanje usisanog materijala dozvoljeno je isključivo školovanom osoblju.
- Ovaj uređaj sadrži prašinu, koja je štetna po zdravlje. Postupke pražnjenja i održavanja, uključujući i uklanjanje posude za prašinu, smeju izvoditi stručnjaci koji nose odgovarajuću zaštitnu opremu.
- Uređajem ne radite bez potpunog filtracionog sistema.
- Neophodno je pridržavati se odgovarajućih sigurnosnih odredbi za materijale sa kojima se radi.

Stavljanje u pogon

△ UPOZORENJE

Prilikom usisavanja, uložni filter mora uvek da bude postavljen, a vrećica filzelinskog filtera mora da bude nataknuta.

△ UPOZORENJE

Ne usisavajte bez filterskog elementa, jer u suprotnom može doći do oštećenja usisnog motora i ugrožavanja zdravlja zbog izbacivanja sitne prašine.

- Provera da li su uložni filter i vrećica filzelinskog filtera postavljeni u uređaj.

Suvo usisavanje

- Uređaj je opremljen flizelinskom filterskom vrećicom sa ušicom za zatvaranje, br. narudžbe 2.889-217.0 (5 komada).

Napomena: Pomoću ovog uređaja mogu da se usisavaju sve vrste prašine do vrste prašine L.

Napomena: Uređaj je kao industrijski usisivač prikladan za usisavanje suve nezapaljive prašine sa vrednostima AGW većim ili jednakim 1 mg/m³.

Ugradnja flizelinske filterske vrećice

Slika 

- Odglavite i skinite usisnu glavu.
- Nataknite flizelinsku filtersku vrećicu.
- Postavite i pričvrstite usisnu glavu.

Mokro usisavanje

OPASNOST

Prilikom mokrog usisavanja ne sme da se usisava prašina opasna po zdravlje.

Ugradnja gumenog nastavka

Slika 

- Skinite četke sa uređaja.
- Ugradite gumenu traku.

Skidanje flizelinske filterske vrećice

Slika 

- Odglavite i skinite usisnu glavu.
- Vrećicu sa flizelinskim filterom povući za prirubnicu i izvući prema gore.
- Sklopite ušice za zatvaranje pa čvrsto zatvorite flizelinsku filtersku vrećicu.
- Iskorišćenu flizelinsku filtersku vrećicu odložite u smeće u skladu sa zakonskim odredbama.
- Postavite i pričvrstite usisnu glavu.
- Za usisavanje mokre prljavštine prethodno se mora skinuti flizelinska filterska vrećica.

Opšte

- Kod usisavanja mokre prljavštine sa mlaznicom (opcija) ili mlaznicom za fuge, odnosno kada se usisava pretežito voda iz rezervoara, preporuča se, ne pritiskati taster funkcije "poluautomatsko filtersko čišćenje".

- Nakon završetka mokrog usisavanja: uložni filter očistiti preko čišćenja filtera. Posudu očistiti i osušiti pomoću vlažne krpe.



Klip-spoj

Slika 

Usisno crevo je opremljeno clip-sistemom. Mogu se priključiti svi delovi pribora čija je nominalna širina 35 mm.

Rukovanje

Glavni prekidač

	Isključivanje uređaja
	Uključivanje uređaja Poluautomatsko čišćenje filtera: UKLJUČENO Utičnica: ISKLJUČENO
	Uključivanje uređaja Poluautomatsko čišćenje filtera: UKLJUČENO Utičnica: UKLJUČENO

Uključivanje uređaja

- Utaknite strujni utikač.
- Glavni prekidač podesiti na željeni program.

Radovi sa električnim alatom

Samo kod uređaja sa ugrađenom utičnicom:

OPASNOST

Opasnost od povreda i oštećenja! Utičnica je predviđena samo za direktno priključivanje električnog alata na usisivač. Korišćenje utičnice u druge svrhe nije dozvoljeno.

- Utaknite strujni utikač električnog alata u usisivač.
- Usisivač se nalazi u stanju pripravnosti.
- Glavni prekidač podesiti na program 2.

Napomena: Usisivač se automatski uključuje i isključuje električnim alatom.

Napomena: Usisivač ima odloženi period pokretanja do 0,5 sekundi i trajanje naknadnog rada do 5 sekundi.

Napomena: Za specifikaciju priključka električnog alata pogledajte odlomak "Tehnički podaci".

Slika 

- Uklonite zakrivljeni nastavak sa usisnog creva.
- Odviti spoj sa kvačicom.
- Zaviti zavrtnjem gumeni naglavak.

Slika 

- Priključiti gumeni naglavak na električni alat.

Poluautomatsko filtersko čišćenje

Napomena: Aktiviranje čišćenja filtera na svakih 5-10 minuta povećava radni vek uložnog filtera.

Napomena: Poluautomatsko čišćenje filtera može da se uključi samo dok uređaj radi.

- Aktivirati taster poluautomatskog čišćenja filtera 5x. Uložni filter se zatim čisti vazдушnom strujom (pulsirajući zvuk).
- Snažno čišćenje (ako je filter posebno jako zaprljan): Usisnu cev odnosno kolenasti deo zatvorite rukom i istovremeno 5 puta pritisnite prekidač poluautomatskog čišćenja filtera.

Pražnjenje posude za prljavštinu

OPREZ

Слідуйте місцевим нормам щодо стічних вод.

- U usisnom kanalu se nalazi plovak.
- Dostigne li se najveća moguća zaprljanost u posudi, usisna struja se prekida.
- Isključite uređaj pritiskom na glavni prekidač.

Isključivanje uređaja

- Taster poluautomatskog filterskog čišćenja 5x pritisnuti.
- Isključite uređaj pritiskom na glavni prekidač.
- Izvucite strujni utikač.

Nakon svake primene

- Ispraznite posudu.
- Usisajte prašinu iz i sa uređaja i prebrišite ga vlažnom krpom.

Skladištenje uređaja

Slika 

- Usisne cevi, usisno crevo i strujni kabl treba čuvati kao što je prikazano na slici.
- Uređaj odložite u suhu prostoriju i zaštitite ga od neovlašćenog korišćenja.

Transport

OPREZ

Opasnost od povreda i oštećenja! Prilikom transporta pazite na težinu uređaja.

- Izvadite usisnu cev sa podnim nastavkom iz držača. Uređaj nosite držeći ga za ručku i usisnu cev.
- Prilikom transporta vozilima osigurajte uređaj od klizanja i nakretanja u skladu sa odgovarajućim važećim propisima.

Skladištenje

OPREZ

Opasnost od povreda i oštećenja! Pri skladištenju imajte u vidu težinu uređaja.

Ovaj uređaj se sme skladištiti samo u zatvorenim prostorijama.

Nega i održavanje

OPASNOST

Uređaj pre svih radova na njemu isključite i izvucite strujni utikač iz utičnice.

Mašine za uklanjanje prašine su sigurnosni uređaji za sprečavanje ili uklanjanje opasnosti u smislu BGV A1.

- Uređaj se u cilju održavanja mora rastaviti, očistiti i servisirati ako je to izvodljivo bez izazivanja opasnosti po servisno osoblje i druge osobe. Prikladne mere predostrožnosti sadrže uklanjanje otrovnih materija pre rastavljanja. Pobrinite se za obavezno provetranje prilikom rastavljanja uređaja, čišćenja servisnih površina i prikladnu zaštitu osoblja.

- Otrovne materije treba sa spoljašnjih delova uređaja ukloniti usisavanjem i prebrisati ili ih obraditi sredstvima za zaptivanje pre uklanjanja iz opasnog područja. Prilikom iznošenja iz opasnog područja svi delovi uređaja se smatraju zaprljanim. Kako bi se izbeglo raspršivanje prašine moraju se primenjivati odgovarajuće mere.
- Pri obavljanju održavanja i popravljanja moraju se ukloniti svi predmeti koje ne možete očistiti na zadovoljavajući način. Takvi se predmeti moraju otkloniti u nepropusnim kesama u skladu sa važećim odredbama za uklanjanje takvog otpada.

⚠ UPOZORENJE

Sigurnosni uređaji za sprečavanje opasnosti moraju se redovno održavati. To znači da najmanje jednom godišnje proizvođač ili neko stručno lice mora proveriti potpunu sigurnosno-tehničku ispravnost uređaja, npr. zaptivenost uređaja, oštećenje filtera.

PAŽNJA

Opasnost od oštećenja! Za čišćenje ne koristite silikonska sredstva za negu.

- Jednostavne radove održavanja i nege možete obavljati sami.
- Spoljašnju površinu uređaja i unutrašnju stranu posude trebalo bi redovno brisati vlažnom krpom.

⚠ OPASNOST

Opasnost od prašine štetne po zdravlje. Za vreme izvođenja radova na održavanju (npr. zameni filtera) mora se nositi maska za zaštitu disajnih organa P2 ili kvalitetnija, a uz to i odelo za jednokratnu upotrebu.

Zamena uložnog filtera

- Odglavite i skinite usisnu glavu.
- Okrenite usisno dugme za 180° i stavite na stranu.
- Odvijte pričvrсну navrtku.
- Skinite uložni filter.
- Istrošeni uložni filter odložiti u otpad u skladu sa zakonskim odredbama.
- Postavite novi uložni filter.

- Namestite i zategnite pričvrсну navrtku.
- Postavite i pričvrstite usisnu glavu.

Zamena flizelinske filterske vrećice

Slika

- Odglavite i skinite usisnu glavu.
- Vrećicu sa flizelinskim filterom povući za prirubnicu i izvući prema gore.
- Sklopite ušice za zatvaranje pa čvrsto zatvorite flizelinsku filtersku vrećicu.
- Iskorišćenu flizelinsku filtersku vrećicu odložite u smeće u skladu sa zakonskim odredbama.
- Natakните novu flizelinsku filtersku vrećicu.
- Postavite i pričvrstite usisnu glavu.

Otklanjanje smetnji

⚠ OPASNOST

Uređaj pre svih radova na njemu isključite i izvucite strujni utikač iz utičnice.

Napomena: U slučaju smetnje (npr. kidanja filtera) morate odmah isključiti uređaj. Pre ponovnog puštanja u rad treba otkloniti smetnju.

Usisna tubina ne radi

- Proverite utičnicu i osigurač napajanja.
- Proveriti mrežni kabl, strujni utikač i, po potrebi, utičnicu uređaja.
- Uključite uređaj.

Usisna turbina radi, ali uređaj ne usisava

- Plovak blokira usisni kanal.
- Ispraznite posudu za prljavštinu.

Usisna snaga se smanjuje

- Odstranite začepjenja iz usisnog nastavka, usisne cevi, usisnog creva ili uložnog filtera.
- Zamenite napunjene flizelinske filterske vrećice.
- Pritisnite 5 puta prekidač poluautomatskog čišćenja filtera dok je uređaj uključen.
- Zamenite uložni filter.

Izlaženje prašine prilikom usisavanja

- Proverite da li je uložni filter pravilno postavljen.
- Zamenite uložni filter.

Poluautomatsko filtersko čišćenje ne radi

- Usisno crevo nije priključeno.

Poluautomatsko filtersko čišćenje ne isključuje

- Obavestite servisnu službu.

Poluautomatsko filtersko čišćenje se ne uključuje

- Obavestite servisnu službu.

Servisna služba

Ako se smetnja ne da otkloniti, servisna služba mora ispitati uređaj.

Garancija

U svakoj zemlji važe garantni uslovi koje je izdala naša nadležna distributivna organizacija. Eventualne smetnje na uređaju za vreme trajanja garancije uklanjamo besplatno, ukoliko je uzrok greška u materijalu ili proizvodnji. U slučaju koji podleže garanciji obratite se sa potvrdom o kupovini Vašem prodavcu ili najbližoj ovlašćenoj servisnoj službi.

Pribor i rezervni delovi

Koristite samo originalni pribor i originalne rezervne delove, oni pružaju garanciju za bezbedan i nesmetan rad uređaja. Informacije o priboru i rezervnim delovima možete pronaći na www.kaercher.com.

Izjava o usklađenosti sa propisima EU

Ovim izjavljujemo da ovde opisana mašina po svojoj koncepciji i načinu izrade, sa svim njenim modelima koje smo izneli na tržište, odgovara osnovnim zahtevima dole navedenih propisa Evropske Zajednice o sigurnosti i zdravstvenoj zaštiti. Ova izjava prestaje da važi ako se bez naše saglasnosti na mašini izvedu bilo kakve promene.

Proizvod: Usisivač za mokru i suhu prljavštinu

Tip: 1.378-xxx

Odgovarajuće EU-direktive:

2006/42/EZ (+2009/127/EZ)

2014/30/EU

2011/65/EU

Primenjene usklađene norme:

EN 55014-1: 2006+A1: 2009+A2: 2011

EN 55014-2: 2015

EN 60335-1

EN 60335-2-69

EN 61000-3-2: 2014

EN 61000-3-3: 2013

EN 62233: 2008

EN 50581

Primenjeni nacionalni standardi:

-

5.967-581

Potpisnici rade po nalogu i sa ovlašćenjem posloводства.



H. Jenner
Chief Executive Officer



S. Reiser
Head of Approval

Opunomoćeni za izradu dokumentacije:
S. Reiser

Alfred Kärcher GmbH & Co. KG

Alfred-Kärcher-Str. 28 - 40

71364 Winnenden (Germany)

Tel.: +49 7195 14-0

Faks: +49 7195 14-2212

Winnenden, 2017/01/01

Tehnički podaci

		NT 22/1 Ap L	NT 22/1 Ap Te L
Napon el. mreže	V	220-240	220-240
Frekvencija	Hz	1~ 50-60	1~ 50-60
Maks. snaga	W	1300	1300
Nominalna snaga	W	1200	1200
Zapremina posude	l	22	22
Količina punjenja tečnosti	l	13	13
Maks. protok vazduha	m ³ /h	130	130
Maks. podpritisk	kPa (mbar)	19,0 (190)	19,0 (190)
Specifikacija priključka električnog alata	W	--	100-2100
Stepen zaštite	--	IPX4	IPX4
Klasa zaštite		II	--
	--	--	I
Prečnik usisnog creva	mm	35	35
Dužina usisnog creva	m	1,9	1,9
Dužina x širina x visina	mm	380 x 370 x 480	380 x 370 x 480
Tipična radna težina	kg	5,7	6,1
Izračunate vrednosti prema EN 60335-2-69			
Nivo zvučnog pritiska L _{pA}	dB(A)	73	73
Nepouzdanost K _{pA}	dB(A)	1	1
Vrednost vibracije na ruci	m/s ²	<2,5	<2,5
Nepouzdanost K	m/s ²	0,2	0,2

Strujni kabl	H05VV-F 2x0,75 mm ²	
Ap L	Br. dela	Dužina kabla
EU	6.650-818.0	6 m
Strujni kabl	H05VV-F 3x1,5 mm ²	
Ap Te L	Br. dela	Dužina kabla
EU	6.650-332.0	6 m



Преди първото използване на Вашия уред прочетете това оригинално инструкция за работа, действайте според него и го запазете за по-късно използване или за следващия притежател.

- Преди първото пускане в експлоатация непременно прочетете Упътването за експлоатация № 5.956-249.0!
- При пренебрегване на Упътването за експлоатация и на Указанията за безопасност могат да възникнат повреди по уреда и опасности за обслужващия го и за други лица.
- При транспортни дефекти незабавно информирайте търговеца.

Съдържание

Опазване на околната среда	BG	1
Степени на опасност	BG	1
Употреба по предназначение	BG	1
Елементи на уреда	BG	2
Символи на уреда	BG	2
Указания за безопасност . . .	BG	2
Пускане в експлоатация . . .	BG	2
Обслужване	BG	3
Транспорт	BG	5
Съхранение	BG	5
Грижи и поддръжка	BG	5
Помощ при неизправности . .	BG	6
Гаранция	BG	7
Принадлежности и резервни части	BG	7
ЕС Декларация за съответствие	BG	7
Технически данни	BG	8

Опазване на околната среда



Опаковъчните материали могат да се рециклират. Моля не хвърляйте опаковките при домашните отпадъци, а ги предайте на вторични суровини с цел повторна употреба.



Старите уреди съдържат ценни материали, подлежащи на рециклиране, които могат да бъдат употребени повторно. Батерии, масла и подобни на тях не бива да попадат в околната среда. Поради това моля отстранявайте старите уреди, използвайки подходящи за целта системи за събиране.

Указания за съставките (REACH)

Актуална информация за съставките ще намерите на:

www.kaercher.com/REACH

Степени на опасност

△ ОПАСНОСТ

Указание за непосредствено грозяща опасност, която води до тежки телесни наранявания или до смърт.

△ ПРЕДУПРЕЖДЕНИЕ

Указание за възможна опасна ситуация, която може да доведе до тежки телесни наранявания или до смърт.

△ ПРЕДПАЗЛИВОСТ

Указание за възможна опасна ситуация, която може да доведе до леки наранявания.

ВНИМАНИЕ

Указание за възможна опасна ситуация, която може да доведе до материални щети.

Употреба по предназначение

- Тази прахосмукачка е предназначена за мокро и сухо почистване на подови и стенни повърхности.
- Уредът е подходящ за изсмукване на сухи, не възпламеняеми, опасни за здравето прахове от машини и уреди, клас на запрашеност L съгласно EN 60 335–2–69. Ограничение: Да не се изсмукват канцерогенни вещества.
- Този уред е годен за професионална употреба, напр. в хотели, училища, болници, фабрики, магазини, офиси и помещения под наем.



Елементи на уреда

- 1 Място за съхранение на дюзата за под
- 2 Маркуч за боклук
- 3 Изпускане на въздуха, работен въздух
- 4 Всмукателна глава
- 5 Блокировка на смукателната тръба
- 6 Резервоар за отпадъци
- 7 Водеща ролка
- 8 Удълбочение за хващане
- 9 Навлизане на въздуха, въздух за охлаждане на двигателя
- 10 Всмукателен накрайник
- 11 Контакт (само Ар Те L)
- 12 Подова дюза
- 13 Всмукателна тръба
- 14 Главен ключ
- 15 Бутон за почистване на филтъра
- 16 Дръжка за носене
- 17 Ухо за закрепване
- 18 Кука на маркуча
- 19 Поплавък
- 20 Коляно
- 21 Патронен филтър (PES)
- 22 Закрепваща гайка
- 23 носач за всмукателната тръба
- 24 Захранващ кабел
- 25 Типова табелка
- 26 Кука на кабела

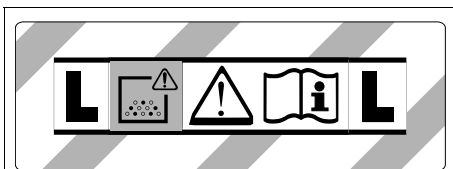
Символи на уреда



ПРЕДУПРЕЖДЕНИЕ: Този уред съдържа опасен за здравето прах. Изправването и поддръжката, включително отстраняването на торбичката с прах да се извършват само от компетентни лица, които носят подходящо лично защитно оборудване. Не включвайте, преди да е инсталирана цялостната система с филтри.

	Патронен филтър (PES)	
	№ за поръчка	2.889-219.0
	Филтърна торбичка от кече	
	№ за поръчка	2.889-217.0

Указания за безопасност

⚠ ОПАСНОСТ

- Ако отработения въздух се отвежда обратно в помещението, то в помещението трябва да е налична степен за обмяна на въздух L . За да се спазят необходимите гранични стойности, връщащият се обратно обемен поток може да възлиза максимално на 50 % от обемния поток на пресен въздух (обем на помещението V_R x степен на обмяна на въздух L_w). Без особени мероприятия по проветряване важи: $L_w = 14^{-1}$.
- Използване на уреда и на субстанции, за които трябва да се използва, включително по сигурния метод на отстраняване на поетия материал само от обучен персонал.
- Този уред съдържа опасен здравето прах. Процесите на изправване и поддръжка, включително отстраняването на резервоара за събиране на прах могат да бъдат извършвани само от специалисти, носещи съответно защитно оборудване.
- Уреда да не се експлоатира без пълната филтрационна система.
- Приложените разпоредби за безопасност, които се отнасят към третираните материали, трябва да се спазват.

Пускане в експлоатация

⚠ ПРЕДУПРЕЖДЕНИЕ

При изсмукване винаги трябва да се използва патронен филтър и да бъде поставена филтърна торбичка от текстилен материал.

⚠ ПРЕДУПРЕЖДЕНИЕ

Не изсмуквайте без филтърен елемент, тъй като в противен случай всмукателният мотор ще се повреди и ще настъпи опасност за здравето поради повишение на разпространението на фин прах!

→ Проверка дали в уреда са поставени патронен филтър и филтърна торбичка от текстилен материал.

Сухо изсмукване

– Уредът е оборудван с филтърна торбичка от текстилен материал със затварящ капак, № за поръчка 2.889-217.0 (5 броя).

Указание: С този уред могат да се изсмукват всички видове прах до клас на запрашеност L.

Указание: Уредът е подходящ за индустриална прахосмукачка за всмукване на сух, не възпламеним прах със AGW стойности по-големи или равни на 1 мг/м³.

Монтаж на филтърната торбичка от кече

Фигура **A**

→ Всмукателната глава да се освободи и да се свали.

→ Поставете филтърната торбичка от кече.

→ Всмукателната глава да се постави и да се блокира.

Мокро изсмукване

⚠ ОПАСНОСТ

При мокро изсмукване не трябва да се поема застрашаващ здравето прах.

Монтаж гумен овал

Фигура **B**

→ Демонтирайте ивицата с четки.

→ Монтирайте гумените фаски.

Отстраняване на филтърната торбичка от кече

Фигура **C**

→ Всмукателната глава да се освободи и да се свали.

- Извадете нагоре филтърната торбичка от кече за фланеца.
- Сгънете затварящия шибър и затворете плътно филтърната торбичка от кече.
- Отстранете използваната филтърна торбичка от кече съгласно законовите предписания.
- Всмукателната глава да се постави и да се блокира.
- При изсмукване на мокри замърсявания винаги отстранявайте филтърната торбичка от кече.

Общи положения

- При изсмукване на мокри замърсявания с дюзата за мека мебел (опция) или дюзата за фуги, респ. когато предимно се изсмуква вода от съд, се препоръчва да не се задейства бутонът за функцията "Полуавтоматично почистване на филтъра".
- След приключване на мокрото изсмукване: Почистете патронния филтър с функцията за почистване на филтъра. Почистете резервоара с влажна кърпа и подсушете.

Връзка с клип

Фигура **D**

Всмукателният маркуч е оборудван със система с клип. Могат да бъдат свързани всички принадлежности с номинална ширина 35 mm.

Обслужване

Главен прекъсвач

0	Уред ИЗКЛ
1 ON	Уред ВКЛ Полуавтоматично почистване на филтъра: ВКЛ. Контакт: ИЗКЛ.
 2 ON	Уред ВКЛ Полуавтоматично почистване на филтъра: ВКЛ. Контакт: ВКЛ.

Включване на уреда

- Включете щепсела в електрическата мрежа.
- Поставете главния прекъсвач на желаната програма.

Работа с електрически инструменти

Само при уреди с вграден контакт:

⚠ **ОПАСНОСТ**

Опасност от нараняване и повреда!

Щепселът е предназначен само за директно свързване на електрически инструменти към прахосмукачката. Всяка друга употреба на щепсела е недопустима.

- Щепсела на електрическия инструмент да се пхне в прахосмукачката. Прахосмукачката се намира в режим Standby.
- Поставете главния прекъсвач на програма 2.

Указание: Прахосмукачката се включва и изключва автоматично с електрически инструмент.

Указание: Прахосмукачката се забавя при стартиране с до 0,5 сек. и се забавя при спиране до 5 секунди.

Указание: Консумираната мощност на електрическите инструменти вижте в Технически данни.

Фигура **E**

- Да се отстрани извитата част на смукателния маркуч.
- Развийте свързването със скоба.
- Завийте гумената муфа.

Фигура **F**

- Свържете гумената муфа към електрически инструмент.

Полуавтоматично почистване на филтъра

Указание: Натискането на функцията за почистване на филтъра на всеки 5-10 минути повишава експлоатационния живот на патронния филтър.

Указание: Включването на полуавтоматичното почистване на филтъра е възможно само при включен уред.

- Натиснете 5 пъти бутона за полуавтоматично почистване на филтъра. При това патронният филтър се почиства с помощта на въздушна ударна вълна (пулсиращ шум).
- Почистване Power (при много силно замърсяване на филтъра): Затворете всмукателната тръба респ. огънатата част с ръка и едновременно с това задействайте бутона на полуавтоматичното почистване на филтъра 5х.

Да се изпразни контейнерът за смет

⚠ **ПРЕДПАЗЛИВОСТ**

Да се спазват местните разпоредби за работа с отпадни води.

- Смукателният канал е оборудван с поплавък.
- Щом се достигне максимално допустимото ниво на мръсната вода в съда, изсмукващият поток се прекъсва.
- Изключете уреда от главния прекъсвач.

Изключете уреда

- Задействайте 5 х бутона за полуавтоматично почистване на филтъра.
- Изключете уреда от главния прекъсвач.
- Издърпайте щепсела.

След всяка употреба

- Изпразнете резервоара.
- Почиствайте уреда отвътре и отвън посредством изсмукване и изтриване с влажна кърпа.

Съхранение на уреда

Фигура **G**

- Съхранявайте всмукателните тръби, изсмукващия маркуч и мрежовия кабел в съответствие с фигурата.
- Уредът да се съхранява в сухо помещение и да се осигури против некомпетентна употреба.

Транспорт

⚠ ПРЕДПАЗЛИВОСТ

Опасност от нараняване и повреда!

При транспорт имайте пред вид теглото на уреда.

- Свалете всмукателната тръба с подовата дюза от държача. За носене хванете уреда за дръжката за носене и за всмукателната тръба.
- При транспорт в автомобили осигурявайте уреда съгласно валидните директиви против плъзгане и преобръщане.

Съхранение

⚠ ПРЕДПАЗЛИВОСТ

Опасност от нараняване и повреда!

При съхранение имайте пред вид теглото на уреда.

Съхранението на този уред е позволено само във вътрешни помещения.

Грижи и поддръжка

⚠ ОПАСНОСТ

Преди всички дейности по уреда той да се изключи и да се извади щепсела.

Отстраняващите прах машини са предпазни приспособления за предотвратяване или отстраняване на опасности по смисъла на Федералното сдружение за информация в здравеопазването и защитата на потребителите A1.

- За поддръжка от страна на потребителя уреда трябва да се разглоби, да се почисти и да се поддържа, доколкото това е възможно да се извърши без това да предизвиква опасност за персонала по поддръжката и други лица. Подходящите предпазни мероприятия съдържат отстраняване на отровите преди разглобяването. Погрижете се за филтриране на принудителното отстраняване на отровите на местото, където се разглобява уреда, почистване на повърхностите при поддръжката и подходяща защита на персонала.

- Отровите от външните части на уреда се отстраняват по метода на изсмукване и избърсване до сухо, или се третират с уплътняващи средства, преди да се изнесат от опасната област. Всички части на уреда трябва да се разглеждат като замърсени, когато се изнесат от опасната област. Трябва да бъдат предприети подходящи мерки за предотвратяване на разпръскване на праха.
- При провеждане на дейностите по поддръжка и поправка трябва да се изхвърлят всички замърсени предмети, които не са могли да бъдат почистени задоволително. Такива предмети трябва да се отстраняват в непроницаеми торби, в съответствие с валидните разпоредби за отстраняване на такива отпадъци.

⚠ ПРЕДУПРЕЖДЕНИЕ

Предпазните приспособления за предотвратяване на опасности трябва да се поддържат редовно. Това означава, че минимум веднъж годишно техниката на безопасност на тяхната функция трябва да се проверява от производителя или оторизирано от него лице, напр. херметичността на уреда, увреждания на филтъра.

ВНИМАНИЕ

Опасност от увреждане! За почистване не използвайте препарати за поддръжка, съдържащи силикон.

- Обичайните дейности по поддръжката можете да извършите и сами.
- Повърхността на уреда и вътрешната страна на резервоара трябва да се почистват редовно с влажна кърпа.

⚠ ОПАСНОСТ

Опасност поради опасен за здравето прах. При дейности по поддръжката (напр. смяна на филтър) да се носи респиратор P2 или с по-високо качество и облекло за еднократна употреба.

Смяна на филтърния патрон

- Всмукателната глава да се освободи и да се свали.
- Всмукателната глава да се завърти на 180° и да се свали.
- Развийте закрепващите гайки.
- Свалете филтърния патрон.
- Отстранете използвания патронен филтър като отпадък съгласно законовите предписания.
- Поставете нов филтърен патрон.
- Поставете закрепващите гайки и ги затегнете.
- Всмукателната глава да се постави и да се блокира.

Смяна на филтърната торбичка от кече

Фигура **С**

- Всмукателната глава да се освободи и да се свали.
- Извадете нагоре филтърната торбичка от кече за фланеца.
- Сгънете затварящия шибър и затворете плътно филтърната торбичка от кече.
- Отстранете използваната филтърна торбичка от кече съгласно законовите предписания.
- Поставете нова филтърна торбичка от кече.
- Всмукателната глава да се постави и да се блокира.

Помощ при неизправности

⚠ ОПАСНОСТ

Преди всички дейности по уреда той да се изключи и да се извади щепсела.

Указание: Ако възникне неизправност (напр. счупване на филтъра), уредът веднага трябва да се изключи. Преди повторно пускане в действие трябва да се отстрани неизправността.

Смукателната турбина не работи

- Проверете контакта и предпазителя на електрозахранването.
- Проверете мрежовия кабел, мрежовия щепсел и евентуално контакта на уреда.
- Да се включи уредът.

Смукателната турбина работи, но уредът не смучи

- Поплавъкът запушва смукателния канал.
- Изпразнете резервоара за отпадъци.

Смукателната сила намалява

- Да се отстранят запушванията от всмукателната дюза, всмукателната тръба, всмукателния маркуч или филтърния патрон.
- Сменете напълнената филтърна торбичка от кече.
- Задействайте 5 x бутона за полуавтоматично почистване на филтъра при включен уред.
- Да се смени филтърният патрон.

Излизане на прах при изсмукване

- Да се провери дали монтажното положение на филтърния патрон е правилно.
- Да се смени филтърният патрон.

Полуавтоматичното почистване на филтъра не работи

- Всмукателният маркуч не е свързан.

Полуавтоматичното почистване на филтъра не изключва

- Уведомете сервиза.

Полуавтоматичното почистване на филтъра не може да се включи

- Уведомете сервиза.

Служба за работа с клиенти

Ако повредата не може да бъде отстранена, уреда да се провери от сервиза.

Гаранция

Във всяка страна важат гаранционните условия, публикувани от оторизираната от нас дистрибуторска фирма. Евентуални повреди на Вашия уред ще отстраняват в рамките на гаранционния срок безплатно, ако се касае за дефект в материалите или при производство. В гаранционен случай се обърнете към дистрибутора или най-близкия оторизиран сервиз, като представите касовата бележка.

Принадлежности и резервни части

Използвайте само оригинални аксесоари и оригинални резервни части, по този начин осигурявате безопасната и безпроблемна експлоатация на уреда. Можете да намерите информация за аксесоари и резервни части на www.kaercher.com.

ЕС Декларация за съответствие

С настоящото декларираме, че цитираната по-долу машина съответства по концепция и конструкция, както и по начин на производство, прилаган от нас, на съответните основни изисквания за техническа безопасност и безвредност на Директивите на ЕС. При промени на машината, които не са съгласувани с нас, настоящата декларация губи валидност.

Продукт: Прахосмукачка за влажно и сухо всмукване

Тип: 1.378-xxx

Намиращи приложение Директиви на ЕС:

2006/42/EO (+2009/127/EO)

2014/30/EC

2011/65/EC

Намерили приложение хармонизирани стандарти:

EN 55014-1: 2006+A1: 2009+A2: 2011

EN 55014-2: 2015

EN 60335-1

EN 60335-2-69

EN 61000-3-2: 2014

EN 61000-3-3: 2013

EN 62233: 2008

EN 50581

Приложими национални стандарти

-

5.967-581

Подписалите действат по възложение и като пълномощници на управителното тяло.

H. Jenner

Chief Executive Officer

S. Reiser

Head of Approbation

пълномощник по документацията:
S. Reiser

Alfred Kaercher GmbH & Co. KG

Alfred-Kaercher-Str. 28 - 40

71364 Winnenden (Germany)

Тел.: +49 7195 14-0

Факс: +49 7195 14-2212

Winnenden, 2017/01/01

Технически данни

		NT 22/1 Ap L	NT 22/1 Ap Te L
Напрежение от мрежата	V	220-240	220-240
Честота	Hz	1~ 50-60	1~ 50-60
Макс. мощност	W	1300	1300
Номинална мощност	W	1200	1200
Съдържание на резервоара	л	22	22
Ниво на пълнене на течността	л	13	13
Количество въздух (макс.)	м ³ /ч	130	130
Вакуум (макс.)	kPa (mbar)	19,0 (190)	19,0 (190)
Консумирана мощност на електрическите инструменти	W	--	100-2100
Вид защита	--	IPX4	IPX4
Клас защита		II	--
	--	--	I
Диаметър на всмукателния маркуч	мм	35	35
Дължина на всмукателния маркуч	м	1,9	1,9
Дължина x широчина x височина	мм	380 x 370 x 480	380 x 370 x 480
Типично собствено тегло	кг	5,7	6,1
Установени стойности съгласно EN 60335-2-69			
Ниво на звука L _{рА}	dB(A)	73	73
Неустойчивост K _{рА}	dB(A)	1	1
Стойност на вибрациите в областта на дланта – ръката	м/сек ²	<2,5	<2,5
Несигурност К	м/сек ²	0,2	0,2

Захранващ кабел	H05VV-F 2x0,75 mm ²	
Ap L	Част №	Дължина на кабела
EU	6.650-818.0	6 м
Захранващ кабел	H05VV-F 3x1,5 mm ²	
Ap Te L	Част №	Дължина на кабела
EU	6.650-332.0	6 м



Enne sesadme esmakordset kasutuselevõttu lugege läbi algupärane kasutusjuhend, toimige sellele vastavalt ja hoidke see hilisema kasutamise või uue omaniku tarbeks alles.

- Enne esmakordset kasutuselevõttu lugege kindlasti ohutusjuhiseid nr. 5.956-249.0!
- Kasutusjuhendi ja ohutuseeskirjade eiramine võib põhjustada seadme rikkeid ja ohtu kasutaja ning teiste isikute jaoks.
- Transpordil tekkinud vigastuste puhul teavitage toote müüjat.

Sisukord

Keskonnakaitse	ET	1
Ohuastmed	ET	1
Sihipärane kasutamine	ET	1
Seadme elemendid	ET	2
Seadmel olevad sümbolid	ET	2
Ohutusalasel märgused	ET	2
Kasutuselevõtt	ET	2
Käsitsemine	ET	3
Transport	ET	4
Hoiulepanek	ET	4
Korrashoid ja tehnohooldus	ET	4
Abi häirete korral	ET	5
Garantii	ET	6
Lisavarustus ja varuosad	ET	6
ELi vastavusdeklaratsioon	ET	6
Tehnilised andmed	ET	7

Keskonnakaitse

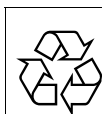

Pakendmaterjalid on taaskasutatavad. Palun ärge visake pakendeid majapidamisprahi hulka, vaid suunake need taaskasutusse.



Vanad seadmed sisaldavad taaskasutatavaid materjale, mis tuleks suunata taaskasutusse. Patareid, õli ja muud sarnased ained ei tohi jõuda keskkonda. Seetõttu palume vanad seadmed likvideerida vastavate kogumissüsteemide kaudu.

Märkusi koostisainete kohta (REACH)

Aktuaalse info koostisainete kohta leiate aadressilt:

www.kaercher.com/REACH

Ohuastmed

△ OHT

Osutab vahetult ähvardavale ohule, mis võib põhjustada tõsiseid kehavigastusi või lõppeda surmaga.

△ HOIATUS

Osutab võimalikule ohtlikule olukorrale, mis võib põhjustada tõsiseid kehavigastusi või lõppeda surmaga.

△ ETTEVAATUS

Viide võimalikule ohtlikule olukorrale, mis võib põhjustada kergeid vigastusi.

TÄHELEPANU

Viide võimalikule ohtlikule olukorrale, mis võib põhjustada materiaalsel kahju.

Sihipärane kasutamine

- See imur on ette nähtud põrand- ja seinapindade märjalt ja kuivalt puhastamiseks.
- Käesolev seade sobib kuivade, mitte-põlevate, tervist kahjustavate tolmude imemiseks masinatest ja seadmetest; tolmuklass L standardi EN 60 335–2–69 kohaselt. Piirang: Sisse ei tohi imeda kantserogeenseid aineid.
- Käesolev seade sobib professionaalseks kasutuseks, nt hotellides, koolides, haiglates, vabrikutes, poodides, büroodes ja rendifirmades.

Seadme elemendid

- 1 Põrandaotsiku pesa
- 2 Imemisvoolik
- 3 Õhu väljumisava, tööõhk
- 4 Imipea
- 5 Imipea lukustus
- 6 Mustusemahuti
- 7 Juhtratas
- 8 Tõstmissüvend
- 9 Õhu sisenemisava, mootori jahutusõhk
- 10 Imitutsid
- 11 Pistikupesa (ainult Ap Te L)
- 12 Põrandadüüs
- 13 Imitoru
- 14 Pealüliti
- 15 Filtripuhastuse klahv
- 16 Kandekäepide
- 17 Kinnitusaas
- 18 Vooliku konks
- 19 Ujuk
- 20 Põlv
- 21 Padrunfilter (PES)
- 22 Kinnitusmutter
- 23 Imitoru hoidik
- 24 Võrgukaabel
- 25 Tüübisilt
- 26 Kaablikonks

Seadmel olevad sümbolid

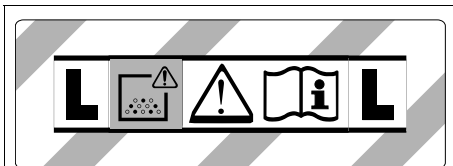

HOIATUS: Käesolev seade sisaldab tervist kahjustavat tolmu. Seadet tühjendada ja hooldada ning tolmu kotti eemaldada tohivad ainult asjatundjad, kellel on sobiv individuaalne kaitsevarustus. Ärge lülitage sisse, enne kui on paigaldatud terve filtri-süsteem.

	Padrunfilter (PES)	
	Tellimisnr.	2.889-219.0

	Fliisist filtrikott	
	Tellimisnr.	2.889-217.0

Ohutusalsed märkused

- △ OHT**
- Kui heitõhk juhatakse ruumi tagasi, peab ruumi õhuvahetusnäitajaga L olema pii-sav. Nõutavatest piirväärtustest kinnipidamiseks võib tagasi juhitava õhu voolumaht olla maksimaalselt 50% värske õhu voolumahust (ruumi ruumala V_R x õhuvahetusnäitaja L_w). Ilma eriliste õhutusmeetmeteta kehtib: $L_w=1h^{-1}$.
 - Seadet ning materjale, mille jaoks seda kasutatakse (kaasa arvatud kogutud materjali turvaline kõrvaldamine) tohib käidelda ainult koolitatud personal.
 - Käesolev seade sisaldab tervist kahjustavat tolmu. Tühjendus- ja hooldusmenetlusi k.a. tolmu kogumismaguti utiliseerimist tohivad teostada vaid vastavat kaitsevarustust kandvad spetsialistid.
 - Ärge kasutage seadet ilma täieliku filtreerimissüsteemita.
 - Järgida tuleb kohaldatavaid ohutuseeskirju, mis puudutavad käideldavaid materjale.

Kasutuselevõtt

△ HOIATUS
Imemise ajal peavad padrunfilter ja fliisfilterkott alati paigaldatud olema.

△ HOIATUS
Ärge imege ilma filtrielemendita, vastasel juhul võib imemismootor viga saada ja ohustada peene tolmu suurenenud väljapääsu tõttu tervist.

➔ Kontrollige, kas padrunfilter ja fliisfilterkott on seadmesse paigaldatud.

Kuivimine

- Seade on varustatud lukustuslapatsiga fliisfilterkotiga, tellimisnr 2.889-217.0 (5 tk).

Märkus: Selle seadmega saab sisse imeda igat liiki tolme kuni tolmu klassini L.

Märkus: Tööstusliku tolmumejana sobib seade tolmu imemiseks, kui tolm on kuiv ega ole tuleohtlik ning selle AGW-väärtused on suuremad või võrdsed 1 mg/m³.

Fliisist filtrikoti paigaldamine

Joonis **A**

- Avage imemispea lukk ja eemaldage see.
- Pange flüisist filtrikott peale.
- Paigaldage imemispea ja lukustage see.

Märgpuhastus

△ OHT

Märgimisel ei tohi sisse tõmmata tervele ohtlikku tolmu.

Kummiliistude paigaldus

Joonis **B**

- Harjaribade mahamonteerimine.
- Kummihuulte paigaldamine.

Flüisist filtrikoti eemaldamine

Joonis **C**

- Avage imemispea lukk ja eemaldage see.
- Tõmmake flüisfilterkott äärikust suunaga üles välja.
- Klappige lukustuslapats kokku ja sulgege flüisist filtrikott tihedalt.
- Kõrvaldage kasutatud flüisist filtrikott vastavalt seadusesätetele.
- Paigaldage imemispea ja lukustage see.
- Märja mustuse imemiseks tuleb flüisist filtrikott alati ära võtta.

Üldist

- Märja mustuse imemisel polsterdüüsiga (lisavarustus) või vuugidüüsiga või kui mõnest mahutist imetakse peamiselt vett, on soovitatav mitte kasutada funktsiooni "Poolautomaatne filtripuhastus".
- Pärast märgpuhastuse lõpetamist: Puhastage padrunfilter filtripuhastusega. Puhastage mahuti niiske lapiga ja kuivatage.

Kiirühendus

Joonis **D**

Imivoolik on varustatud kiirühendus-süsteemiga. Ühendada saab kõiki tarvikuid, mille nimiläbimõõt on 35 mm.

Käsitsemise

Pealüliti

0	Seade VÄLJA
1 ON	Seade SISSE Poolautomaatne filtripuhastus: SISSE Pistikupesaga: VÄLJA
 2 ON	Seade SISSE Poolautomaatne filtripuhastus: SISSE Pistikupesaga: SISSE

Seadme sisselülitamine

- Ühendadage võrgupistik.
- Seadke pealüliti soovitud programmile.

Töötamine elektritööriistadega

Ainult integreeritud pistikupesaga seadmetel:

△ OHT

Vigastusoh! Pistikupesaga on ette nähtud ainult elektritööriistade vahetuks ühendamiseks imuriga. Igasugune muu kasutusviis ei ole lubatud.

- Ühendage elektritööriista võrgupistik tolmumejaga.
- Imur on ooterežiimis.

- Seadke pealüliti programmile 2.

Märkus: Tolmumeija lülitub automaatselt koos elektriseadmega sisse ja välja.

Juhis: Imuril on käivitusviivitus kuni 0,5 sekundit ja järeltalitusaeg kuni 5 sekundit.

Märkus: Andmed elektriseadmete võimsuse kohta leiate tehnilistest andmetest.

Joonis **E**

- Eemaldage imitoru küljest kõver otsik.
- Kruvige klamberühendus maha.
- Kruvige kummimuhv külge.

Joonis **F**

→ Ühendage kummimuhv elektritööriista külge.

Poolautomaatne filtripuhastus

Juhis: Rakendades filtripuhastust iga 5-10 minuti järel pikeneb padrunfiltri eluiga.

Märkus: Poolautomaatse filtripuhastuse sisselülitamine on võimalik ainult siis, kui masin on sisse lülitatud.

- Vajutage poolautomaatse filtripuhastuse klahvi 5x. Padrunfiltrit puhastatakse siis õhuvooluga (pulseeriv müra).
- Power-puhastamine (eriti filtri tugeva määrdumise korral): Sulgege imitoru või kaar käega ja vajutage samaaegselt 5x poolautomaatse filtripuhastusmehhanismi klahvile.

Prahimahuti tühjendamine

△ **ETTEVAATUS**

Järgige kohalikke heitvete käitlemise eeskirju.

- Imikanal on varustatud ujukiga.
- Kui kõrgeim lubatud musta vee tase anumas on käes, katkestatakse imemisvool.
- Lülitage seade pealülitist välja.

Seadme väljalülitamine

- Vajutage poolautomaatse filtripuhastuse nupule 5x.
- Lülitage seade pealülitist välja.
- Tõmmake toitejuhe pistikupesast välja.

Pärast iga kasutamist

- Tühjendage paak.
- Imege seade seest ja väljast puhtaks ja pühkige niiske lapiga üle.

Seadme ladustamine

Joonis **G**

- Säilitage imitorusid, imivoolikut ja toitekaablit nagu joonisel kujutatud.
- Hoidke seadet kuivas ruumis, kaitstuna omavolilise kasutamise vastu.

Transport

△ **ETTEVAATUS**

Vigastusoh! Transportimisel jälgige seadme kaalu.

- Võtke imitoru koos pörandaoitsakuga hoidikust välja. Kandmiseks võtke kinni seadme kandesangast ja imitorust.
- Sõidukites transportimisel fikseerige seade vastavalt kehtivatele määrustele libisemise ja ümbermineku vastu.

Hoiulepanek

△ **ETTEVAATUS**

Vigastusoh! Ladustamisel jälgige seadme kaalu.

Seda seadet tohib ladustada ainult siseruumides.

Korrashoid ja tehnohooldus

△ **OHT**

Enne kõiki töid seadme juures tuleb seade välja lülitada ja pistik seinakontaktist välja tõmmata.

Tolmu eemaldavad seadmed on vastavalt kutseliidu eeskirjadele A1 kaitseseadmed ohtude vältimiseks ja kõrvaldamiseks.

- Kasutaja poolt hooldamiseks tuleb seade koost lahti võtta, puhastada ja hooldada, kuivõrd see on võimalik, ilma seejuures hoolduspersonali ja teisi isikuid ohustamata. Vajalike ohutusnõuete hulka kuulub muuseas lahtivõtmisele eelnev kahjulike ainete neutraliseerimine. Hoolitsege eelnevalt selle eest, et kohas, kus masin koost lahti võetakse, oleks filtreeritud ventilatsioon, puhastatud tööpind ning et rakendataks sobivad abinõud personali kaitseks.
- Seadme välispind tuleb enne ohualast eemaldamist tolmuimeja meetodil ohtlikest ainetest puhastada ja puhtaks pühkida või töödelda tihendusvahendiga. Pärast ohualast eemaldamist tuleb seadme kõiki osi käsitleda saastatud osadena. Tolmu levimise vältimiseks tuleb rakendada sobivaid meetmeid.

- Hooldus- ja remonttööde käigus tuleb minema visata kõik saastatud osad, mida ei ole võimalik rahuldaval määral puhastada. Sellised osad tuleb utiliseerida õhukindlates kottides vastavalt kehtivatele jäätmekäitluseeskirjadele.

⚠ HOIATUS

Ohtude ennetamiseks tuleb ohutusseadiseid regulaarselt hooldada. See tähendab kontrollimist vähemalt kord aastas tootja või instrueeritud isiku poolt ohutustehniliselt laitmatu talitluse, nt seadme tiheduse, filtri vigastuse osas.

TÄHELEPANU

Vigastusohu! Ärge kasutage puhastamiseks silikooni sisaldavaid hooldusvahendeid.

- Lihtsamaid hooldustöid saate Te ka ise teostada.
- Seadme pealispinda ja mahuti sisekülge tuleb regulaarselt niiske lapiga puhastada.

⚠ OHT

Oht tervist kahjustava tolmu näol. Hooldustööde puhul (nt filtri vahetus) tuleb kanda P2 või kõrgema klassi kaitsemaski ja ühekordselt kasutatavat riietust.

Padrunifiltri vahetamine

- Avage imemispea lukk ja eemaldage see.
- Keerake imipead 180° ja võtke ära.
- Keerake kinnitusmutter välja.
- Võtke padrunifilter ära.
- Utiliseerige kasutatud padrunifilter vastavalt seadusesätetele.
- Paigaldage uus padrunifilter.
- Pange kinnitusmutter kohale ja keerake kinni.
- Paigaldage imemispea ja lukustage see.

Flüisist filtrikoti vahetamine

Joonis **□**

- Avage imemispea lukk ja eemaldage see.
- Tõmmake flüisifilterkott äärikust suunaga üles välja.
- Klappige lukustuslapats kokku ja sulgege flüisist filtrikott tihedalt.

- Kõrvaldage kasutatud flüisist filtrikott vastavalt seadusesätetele.
- Pange uus flüisist filtrikott peale.
- Paigaldage imemispea ja lukustage see.

Abi häirete korral

⚠ OHT

Enne kõiki töid seadme juures tuleb seade välja lülitada ja pistik seinakontaktist välja tõmmata.

Märkus: Rikke (nt filtri purunemine) ilmne misel tuleb seade kohe välja lülitada. Rike tuleb enne seadme uuesti kasutusele võtmist kõrvaldada.

Imiturbiin ei tööta

- Kontrollige vooluvarustuse pistikupesa ja kaitset.
- Kontrollige seadme võrgukaabel, võrgupistik ja vajaduse korral pistikupesa üle.
- Lülitage seade sisse.

Imiturbiin töötab, aga seade ei ime

- Ujuk sulgeb imikanali.
- Tühjendage tolmumahuti.

Imemisjõud väheneb

- Eemaldage imidüüsi, imitoru, imivooliku või padrunifiltri ummistused.
- Vahetage välja täis flüisist filtrikott.
- Vajutage poolautomaatse filtripuhastuse nupule 5x. Seejuures peab seade olema sisse lülitatud.
- Vahetage välja padrunifilter.

Tolm pääseb imemisel välja

- Kontrollige, kas padrunifilter on õigesti paigaldatud.
- Vahetage välja padrunifilter.

Poolautomaatne filtripuhastus ei tööta

- Imivoolik ei ole ühendatud.

Poolautomaatne filtripuhastus ei lülitu välja

- Pöörduge klienditeenindusse.

Poolautomaatset filtripuhastust ei saa sisse lülitada

→ Pöörduge klienditeenindusse.

Klienditeenindus

Kui riket ei ole võimalik kõrvaldada, tuleb lasta klienditeenindusel seadet kontrollida.

Garantii

Igas riigis kehtivad meie volitatud müügiesindaja antud garantiitingimused. Seadmel esinevad rikked kõrvaldame garantiiajal tasuta, kui põhjuseks on materjali- või valmistusviga. Garantiijuhtumi korral palume pöörduda müüja või lähima volitatud klienditeenistuse poole, esitades ostu tõendava dokumendi.

Lisavarustus ja varuosad

Kasutage ainult originaalvarvikuid ja originaalvaruosi, mis tagavad seadme ohutu ja tõrgeteta käituse.

Tarvikute ja varuosade kohta leiate teavet aadressilt www.kaercher.com.

ELi vastavusdeklaratsioon

Käesolevaga kinnitame, et allpool kirjeldatud seade vastab meie poolt turule toodud mudelina oma kontseptsioonilt ja konstruktsioonilt EL direktiivide asjakohastele põhilistele ohutus- ja tervisekaitsenõetele. Meiega kooskõlastamata muudatuste tegemise korral seadme juures kaotab käesolev deklaratsioon kehtivuse.

Toode: Märg- ja kuivtolmuimeja

Tüüp: 1.378-xxx

Asjakohased EL direktiivid:

2006/42/EU (+2009/127/EU)

2014/30/EL

2011/65/EL

Kohaldatud ühtlustatud standardid:

EN 55014-1: 2006+A1: 2009+A2: 2011

EN 55014-2: 2015

EN 60335-1

EN 60335-2-69

EN 61000-3-2: 2014

EN 61000-3-3: 2013

EN 62233: 2008

EN 50581

Kohaldatud riiklikud standardid

-

5.967-581

Allakirjutanud toimivad juhatause korraldusel ja volitusel.



H. Jenner

Chief Executive Officer

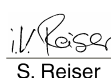

S. Reiser

Head of Approbation

dokumentatsiooni eest vastutav isik:

S. Reiser

Alfred Kärcher GmbH & Co. KG

Alfred-Kärcher-Str. 28 - 40

71364 Winnenden (Germany)

Tel: +49 7195 14-0

Faks: +49 7195 14-2212

Winnenden, 2017/01/01

Tehnilised andmed

		NT 22/1 Ap L	NT 22/1 Ap Te L
Võrgupinge	V	220-240	220-240
Sagedus	Hz	1~ 50-60	1~ 50-60
Maksimaalne võimsus	W	1300	1300
Nominaalvõimsus	W	1200	1200
Paagi maht	l	22	22
Vedeliku täitekogus	l	13	13
Õhukogus (maks.)	m ³ /h	130	130
Alarõhk (maks.)	kPa (mbar)	19,0 (190)	19,0 (190)
Elektritööriistade võimsus	W	--	100-2100
Kaitse liik	--	IPX4	IPX4
Elektriohutusklass		II	--
	--	--	I
Imivooliku läbimõõt	mm	35	35
Imivooliku pikkus	m	1,9	1,9
pikkus x laius x kõrgus	mm	380 x 370 x 480	380 x 370 x 480
Tüüpiline töömass	kg	5,7	6,1
Tuvastatud väärtused vastavalt standardile EN 60335-2-69			
Helirõhu tase L _{pA}	dB(A)	73	73
Ebakindlus K _{pA}	dB(A)	1	1
Käte/käsivarte vibratsiooniväärtus	m/s ²	<2,5	<2,5
Ebakindlus K	m/s ²	0,2	0,2

Võrgukaabel	H05VV-F 2x0,75 mm ²	
Ap L	Detaili nr.:	Kaabli pikkus
EU	6.650-818.0	6 m
Võrgukaabel	H05VV-F 3x1,5 mm ²	
Ap Te L	Detaili nr.:	Kaabli pikkus
EU	6.650-332.0	6 m



Pirms ierīces pirmās lietošanas izlasiet instrukcijas oriģinālvalodā, rīkojieties saskaņā ar norādījumiem tajā un uzglabājiet to vēlākai izmantošanai vai turpmākiem lietotājiem.

- Pirms pirmās lietošanas obligāti izlasīt norādījumus par drošību Nr. 5.956-249.0!
- Ja netiek ievērota lietošanas instrukcija un drošības norādījumi, aparātā var rasties bojājumi, apdraudot aparāta lietotāja un citu personu drošību.
- Par transportēšanas bojājumiem nekavējoties ziņojiet tirgotājam.

Satura rādītājs

Vides aizsardzība	LV	1
Riska pakāpes	LV	1
Noteikumiem atbilstoša lietošana	LV	1
Aparāta elementi	LV	2
Simboli uz aparāta	LV	2
Drošības norādījumi	LV	2
Ekspluatācijas uzsākšana	LV	2
Apkalpošana	LV	3
Transportēšana	LV	4
Glabāšana	LV	4
Kopšana un tehniskā apkope	LV	4
Palīdzība darbības traucējumu gadījumā	LV	5
Garantija	LV	6
Piederumi un rezerves daļas	LV	6
ES Atbilstības deklarācija	LV	6
Tehniskie dati	LV	7

Vides aizsardzība



Iepakojuma materiāli ir atkārtoti pārstrādājami. Lūdzu, neizmetiet iepakojumu kopā ar mājsaimniecības atkritumiem, bet nogādājiet to vietā, kur tiek veikta atkritumu otrreizējā pārstrāde.



Nolietotās ierīces satur noderīgus materiālus, kurus iespējams pārstrādāt un izmantot atkārtoti. Baterijas, eļļa un tamlīdzīgas vielas nedrīkst nokļūt apkārtējā vidē. Tādēļ lūdzam izmantot vecās ierīces ar atbilstošu atkritumu savākšanas sistēmu starpniecību.

Informācija par sastāvdaļām (REACH)

Aktuālo informāciju par sastāvdaļām atradīsiet:

www.kaercher.com/REACH

Riska pakāpes

△ **BĪSTAMI**

Norāde par tieši draudošām briesmām, kuras izraisa smagas traumas vai nāvi.

△ **BRIDINĀJUMS**

Norāde par iespējami draudošām briesmām, kuras var izraisīt smagas traumas vai nāvi.

△ **UZMANĪBU**

Norāde uz iespējami bīstamu situāciju, kura var radīt vieglus ievainojumus.

IEVĒRĪBAI

Norāde par iespējami bīstamu situāciju, kura var radīt materiālos zaudējumus.

Noteikumiem atbilstoša lietošana

- Putekļu sūcējs ir paredzēts grīdu un sienu virsmu sausajai un mitrajai tīrīšanai.
- Aparāts ir piemērots sausu, nedegošu, veselībai kaitīgu putekļu nosūkšanai no mašīnām un iekārtām; putekļu klase L saskaņā ar EN 60 335–2–69. Ierobežojums: Nav atļauts uzsūkt kancerogēnas vielas.
- Šis aparāts ir piemērots profesionālai lietošanai, piemēram, viesnīcās, skolās, slimnīcās, fabrikās, veikalos, birojos un iznomāšanas uzņēmumos.

Aparāta elementi

- 1 Uzgaļa grīdas tīrīšanai stiprinājums
- 2 Sūkšanas šļūtene
- 3 Gaisa izplūde, saspiests gaiss
- 4 Sūkšanas galviņa
- 5 Sūkšanas galviņas fiksators
- 6 Netīrumu tvertne
- 7 Vadrullītis
- 8 Roktura padziļinājums
- 9 Gaisa ieplūde, motora dzesēšanas gaiss
- 10 Sūkšanas uzgalis
- 11 Kontaktligzda (tikai Ap Te L)
- 12 Sprausla grīdas tīrīšanai
- 13 Sūkšanas caurule
- 14 Galvenais slēdzis
- 15 Filtra tīrīšanas taustiņš
- 16 Rokturis aparāta pārnēsāšanai
- 17 Stiprinājuma osa
- 18 Šļūtenes āķis
- 19 Pludiņš
- 20 Līkums
- 21 Patronfiltrs (PES)
- 22 Stiprinājuma uzgrieznis
- 23 Sūkšanas caurules turētājs
- 24 Tīkla kabelis
- 25 Datu plāksnīte
- 26 Kabeļa āķis

Simboli uz aparāta

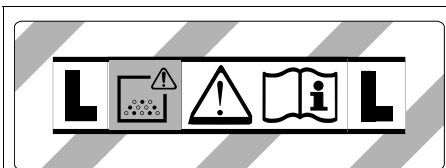

BRĪDINĀJUMS: Šis aparāts satur veselībai kaitīgus putekļus. Tā iztukšošanu un apkopi, ieskaitot putekļu maisiņa izņemšanu, drīkst veikt tikai kompetentas personas, kuras valkā piemērotu individuālo aizsargaprīkojumu. Nedrīkst ielēgt, kamēr nav instalēta visa filtru sistēma.

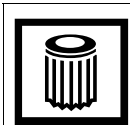

Patronfiltrs (PES)
Pasūtījuma Nr. 2.889-219.0

	Flīsa filtra maisiņš
	Pasūtījuma Nr. 2.889-217.0

Drošības norādījumi

△ BĪSTAMI

- Ja izmantotais gaiss tiek izvadīts atpakaļ telpā, tad telpā ir jābūt pietiekamai gaisa apmaiņas intensitātei L . Lai ievērotu prasītās robežvērtības, atpakaļ novadītā apjoma plūsma drīkst būt maksimāli 50% no svaigā gaisa apjoma plūsmas (telpas apjoms $V_R \times$ gaisa apmaiņas intensitāte L_w). Bez īpašiem ventilēšanas pasākumiem ir spēkā:
 $L_w = 1h^{-1}$.
- Tikai apmācīts personāls drīkst izmantot ierīci un vielas, kuras ar to paredzēts uzskūt, kā arī pielietot drošu metodi uzskūtā materiāla likvidēšanai.
- Šī ierīce satur veselībai kaitīgus putekļus. Iztukšošanu un tehnisko apkopi, ieskaitot putekļu savācējmaisīņu likvidēšanu, drīkst veikt tikai kvalificēts personāls, kas valkā attiecīgu aizsargaprīkojumu.
- Aparātu nelietot, ja filtrēšanas sistēmai trūkst kādas detaļas.
- Jāievēro piemērojamie drošības noteikumi, kas attiecas uz apstrādājamo materiālu.

Ekspluatācijas uzsākšana

△ BRĪDINĀJUMS

Sūcot vienmēr jābūt uzliktam patronfiltram un uzsprautam flīsa filtra maisiņam.

△ BRĪDINĀJUMS

Nesūkt bez filtrējošā elementa, jo citādi var tikt bojāts sūkšanas motors un rasties briesmas veselībai paaugstinātas smalku putekļu izplūdes dēļ.

→ Pārbaudīt, vai ierīcē ir ievietots patronfiltrs un flīsa filtra maisiņš.

Sausā sūkšana

- Ierīce ir aprīkota ar flīsa filtra maisiņu ar atloku, pasūt. Nr. 2 889-217.0 (5 gab.).

Norādījums: Izmantojot šo aparātu, iespējams uzsūkt visu veidu putekļus līdz putekļu klasei L.

Norādījums: Aparāts ir piemērots izmantošanai kā industriālais putekļu sūcējs, lai uzsūktu sausus, nedegošus putekļus atbilstoši vispārējām robežvērtībām, kas ir lielākas vai vienādas ar 1 mg/m³.

Flīsa filtra maišņa ielikšana

Attēls **A**

- Atbloķēt un noņemt sūkšanas galviņu.
- Uzlikt flīsa filtra maišņu.
- Uzlikt un nofiksēt sūkšanas galviņu.

Mitrā sūkšana

⚠ **BĪSTAMI**

Mitrās sūkšanas laikā nedrīkst uzsūkt veselībai kaitīgus putekļus.

Gumijas mēlīšu pielikšana

Attēls **B**

- Demontējiet suku strēmeles.
- Iemontējiet gumijas mēlītes.

Flīsa filtra maišņa izņemšana

Attēls **C**

- Atbloķēt un noņemt sūkšanas galviņu.
- Izņemiet flīsa filtra maišņu aiz atloka, ceļot to augšup.
- Ielociet aizdares mēlīti un cieši noslēdziet flīsa filtra maišņu.
- Nolietoto flīsa filtra maišņu utilizēt saskaņā ar likumu noteikumiem.
- Uzlikt un nofiksēt sūkšanas galviņu.
- Uzsūcot slapjus netīrumus, flīsa filtra maišņš ir vienmēr jāizņem.

Vispārīgā informācija

- Uzsūcot slapjus netīrumus ar uzgali polsterētu virsmu tīrīšanai (opcija) vai ar uzgali spraugu tīrīšanai vai tad, ja no tvertnes tiek uzsūkti lielākoties ūdens, ir ieteicams nespīst funkcijas "Pusautomātiska filtra tīrīšana" slēdzi.
- Beidzot mitro tīrīšanu: Patronfiltru notīrīt ar filtra tīrīšanas opciju. Tvertni iztīrīt ar mitru drānu un nožāvēt.

Atsperes aizspiedņu savienojums

Attēls **D**

Sūkšanas šļūtene ir aprīkota ar aizspiedņu sistēmu. Iespējams pieslēgt visas piederumdetaljas, kuru nominālais diametrs ir 35 mm.

Apkalpošana

Galvenais slēdzis

0	Ierīce IZSLĒGTA
1 ON	Ierīce IESLĒGTA Pusautomātiskā filtra tīrīšana: IESL. Kontaktligzda: IZSL.
 2 ON	Ierīce IESLĒGTA Pusautomātiskā filtra tīrīšana: IESL. Kontaktligzda: IESL.

Ierīces ieslēgšana

- Pievienojiet kontaktspraudni kontaktligzdai.
- Iestatiet galveno slēdzi uz vēlamo programmu.

Darbi ar elektroinstrumentiem

Tikai aparātiem ar iebūvētu kontaktligzdu:

⚠ **BĪSTAMI**

Savainošanās un bojājumu risks! Kontaktligzda ir paredzēta tikai elektroinstrumentu pieslēgšanai tieši pie putekļu sūcēja. Jebkurš cits kontaktligzdas pielietojums ir aizliegts.

- Elektroinstrumenta kontaktdakšu iespraust putekļu sūcējā.
Putekļusūcējs ir gaidīšanas režīmā.
- Iestatiet galveno slēdzi uz 2. programmu.

Norāde: Putekļu sūcējs ar elektroinstrumentiem tiek automātiski ieslēgts un izslēgts.

Norādījums: Sūcējam ir līdz pat 0,5 sekunžu darbības uzsākšanas aizture un 5 sekunžu inerces darbības laiks.

Norāde: Elektroinstrumentu pieslēguma jaudas vērtību skatiet tehniskajos datos.

Attēls

- Noņemiet no sūkšanas šļūtenes līkumu.
- Noskrūvēt saspraužamos savienojumus.
- Pieskrūvēt gumijas uznavu.

Attēls

- Gumijas uznavu pieslēgt pie elektroinstrumentiem.

Pusautomātiskā filtra tīršana

Norādījums: Filtra tīršanas opcijas izmantošana ik pēc 5-10 minūtēm, paildzina patronfiltra darbību.

Norāde: Pusautomātiskās filtra tīršanas ieslēgšana iespējama tikai tad, ja ir ieslēgts aparāts.

- 5x nospiediet pusautomātiskās filtra tīršanas taustiņu. Patronfiltrs tādējādi tiek iztīrīts ar gais plūsmas starpniecību (pulsējoša skaņa).
- "Power" tīršana (filtra īpaši liela piesārņojuma gadījumā): Noslēdziet sūkšanas cauruli vai līkumu ar roku un vienu laiku 5x nospiediet pusautomātiskās filtra tīršanas pogu.

Netīrumu tvertnes iztukšošana

UZMANĪBU

Ievērojiet noteikumu attīršanas vietējos noteikumus.

- Sūkšanas kanāls ir aprīkots ar pludiņu.
 - Ja tvertnē ir sasniegts maksimāli pieļaujama netīrā ūdens līmenis, sūkšanas strāva tiek atvienota.
- Izslēdziet aparāta galveno slēdzi.

Aparāta izslēgšana

- 5x nospiediet pusautomātiskās filtra tīršanas slēdzi.
- Izslēdziet aparāta galveno slēdzi.
- Izņemt tīkla kontaktdakšu.

Pēc katras lietošanas

- Iztukšojiet tvertni.
- Aparātu no ārpuses un no iekšpusēs iztīriet, to nosūcot un notīrot ar mitru lupatiņu.

Aparāta uzglabāšana

Attēls

- Sūkšanas caurules, sūkšanas šļūteni un elektrības vadu uzglabājiet atbilstoši attēlam.
- Novietojiet aparātu sausā telpā un nodrošiniet to pret neatļautu lietošanu.

Transportēšana

UZMANĪBU

Savainošanās un bojājumu risks! Transportējot ņemiet vērā aparāta svaru.

- Izņemiet sūkšanas cauruli ar grīdas sprauslu no turētāja. Lai to pārnestu, satveriet aparātu aiz roktura un aiz sūkšanas caurules.
- Transportējot automašīnā, saskaņā ar spēkā esošajām direktīvām nodrošiniet aparātu pret izslīdēšanu un apgāšanos.

Glabāšana

UZMANĪBU

Savainošanās un bojājumu risks! Uzglabājot ņemiet vērā aparāta svaru.

Šo aparātu drīkst uzglabāt tikai iekštelpās.

Kopšana un tehniskā apkope

BĪSTAMI

Pirms visiem darbiem ar ierīci, izslēdziet ierīci un atvienojiet tīkla kontaktdakšu.

Putekļu aizvākšanas mašīnas ir drošības ierīces aizsardzībai pret draudiem Vācijas Veselības un patērētāju tiesību aizsardzības asociācijas noteikumu (BGV A1) nozīmē, vai to novēršanai.

- Veicot tehnisko apkopi, lietotajam ierīcei jāizjauca, jānotīra un jāapkopj, ciktāl tas ir izpildāms, neradot briesmas ne apkopes personālam, ne citām personām. Atbilstoši drošības pasākumiem ietver sevī atindēšanu pirms izjaukšanas. Veikt sagatavošanas pasākumus vietējai filtrētai piespiedu atgaisošanai, kur ierīcei tiek izjaukta, apkopes vietas tīršanai un piemērotai personāla aizsardzībai.

- Pirms ierīces iznešanas no bīstamās zonas tās ārpusē ir jāatindē, izmantojot putekļu sūkšanas paņēmienu, un tīri jānoslauka, vai jāapstrādā ar blīvvejošu materiālu. Visas ierīces detaļas ir uzskatāmas par netīrām, ja tās tiek iznestas no bīstamās zonas. Lai novērstu putekļu izplatīšanos, ir jāveic atbilstoši pasākumi.
- Izpildot tehniskās apkopes un remontdarbus, visi netīrie priekšmeti, kurus nav iespējams apmierinoši notīrīt, ir jāizmet atkritumos. Šādi priekšmeti ir jāutilizē, ievietojot necaurļaidīgos maisos, atbilstoši spēkā esošajām prasībām par šādu atkritumu likvidēšanu.

△ **BRĪDINĀJUMS**

Lai novērstu riskus, ir jāveic regulāra drošības ierīču apkope. Tas nozīmē, ka ražotājam vai instruētai personai vismaz reizi gadā jāveic to netraucētas darbības drošības tehniskā pārbaude, piem., jāpārbauda aparāta hermētiskums, iespējamie filtra bojājumi.

IEVĒRĪBAI

Bojājumu risks! Tīrīšanai neizmantojiet silikonu saturošus kopšanas līdzekļus.

- Vienkāršus apkopes un tīrīšanas darbus jūs varat izpildīt patstāvīgi.
- Ierīces virsma un tvertnes iekšpuse regulāri jātīra ar mitru drānu.

△ **BĪSTAMI**

Briesmas veselībai kaitīgu putekļu dēļ. Tehniskās apkopes darbu laikā (piem., mainot filtru) jāvalkā P2 vai augstākas pakāpes respiratorus un vienreizējs apģērbs.

Patronfiltra nomaīņa

- Atbloķēt un noņemt sūkšanas galviņu.
- Pagriezt sūkšanas galviņu par 180° un noņemt.
- Izskrūvējiet stiprinājuma uzgriezni.
- Noņemiet patronfiltru.
- Patronfiltru utilizēt saskaņā ar likumu noteikumiem.
- Uzlieciet jaunu patronfiltru.
- Ievietojiet un pievelciet stiprinājuma uzgriezni.
- Uzlikt un nofiksēt sūkšanas galviņu.

Flīsa filtra maiņa nomaīņa

Attēls

- Atbloķēt un noņemt sūkšanas galviņu.
- Izņemiet flīsa filtra maišņu aiz atloka, ceļot to augšup.
- Ielociet aizdares mēlīti un cieši noslēdziet flīsa filtra maišņu.
- Nolieciet flīsa filtra maišņu utilizēt saskaņā ar likumu noteikumiem.
- Uzlikt jaunu flīsa filtra maišņu.
- Uzlikt un nofiksēt sūkšanas galviņu.

Palīdzība darbības traucējumu gadījumā

△ **BĪSTAMI**

Pirms visiem darbiem ar ierīci, izslēdziet ierīci un atvienojiet tīkla kontaktdakšu.

Norāde: Ja parādās traucējums (piem., filtra plūsums), aparāts nekavējoties jāizslēdz. Pirms atkārtotas ekspluatācijas uzsākšanas traucējums ir jānovērš.

Sūkšanas turbīna nedarbojas

- Pārbaudiet energoapgādes kontaktligzdu un drošinātāju.
- Nepieciešamības gadījumā pārbaudīt ierīces tīkla kabeli, tīkla spraudni un kontaktligzdu.
- Ieslēdziet ierīci.

Sūkšanas turbīna darbojas, aparāts nesūc

- Pludiņš noslēdz sūkšanas kanālu.
- Iztukšot netīrumu tvertni.

Iesūkšanas spēks samazinās

- Likvidēt aizsērējumus sūkšanas sprauslā, sūcējcaurulē, sūkšanas šļūtenē vai patronfiltrā.
- Nomainiet pilno flīsa filtra maišņu.
- Kad ir ieslēgts aparāts, 5x nospiediet pusautomātiskās filtra tīrīšanas slēdzi.
- Patronfiltra nomaīņa.

Putekļu izplūde sūkšanas procesa laikā

- Pārbaudīt patronfiltra pareizo ievietošanas stāvokli.
- Patronfiltra nomaīņa.

Nedarbojas pusautomātiskā filtra tīrīšana

- Nav pievienota sūkšanas šļūtene.

Pusautomātiskā filtra tīrīšana neizslēdzas

- Informējiet klientu dienestu.

Nevar ieslēgt pusautomātisko filtra tīrīšanu

- Informējiet klientu dienestu.

Klientu apkalpošanas dienests

Ja traucējumu nav iespējams novērst, ierīce jāpārbauda klientu servisam.

Garantija

Katrā valstī ir spēkā mūsu uzņēmuma atbildīgās sabiedrības izdotie garantijas nosacījumi. Garantijas termiņa ietvaros iespējamais Jūsu iekārtas darbības traucējumus mēs novērsīsim bez maksas, ja to cēlonis ir materiāla vai ražošanas defekts. Garantijas remonta nepieciešamības gadījumā ar pirkumu apliecināšanu dokumentu griezieties pie tirgotāja vai tuvākajā pilnvarotajā klientu apkalpošanas dienestā.

Piederumi un rezerves daļas

Izmantot tikai oriģinālos piederumus un oriģinālās rezerves daļas, jo tie garantē drošu un nevainojamu ierīces darbību. Informāciju par piederumiem un rezerves daļām skatīt www.kaercher.com.

ES Atbilstības deklarācija

Ar šo mēs paziņojam, ka turpmāk minētā iekārta, pamatojoties uz tās konstrukciju un izgatavošanas veidu, kā arī mūsu apgrozībā laistajā izpildījumā atbilst ES direktīvu attiecīgajām galvenajām drošības un veselības aizsardzības prasībām. Iekārtā izdarot ar mums nesaskaņotas izmaiņas, šis paziņojums zaudē savu spēku.

Produkts: Putekļsūcējs sauso un mitro netīrumu sūkšanai

Padomi: 1.378-xxx

Attiecīgās ES direktīvas:

2006/42/EK (+2009/127/EK)

2014/30/ES

2011/65/ES

Piemērotās harmonizētās normas:

EN 55014-1: 2006+A1: 2009+A2: 2011

EN 55014-2: 2015

EN 60335-1

EN 60335-2-69

EN 61000-3-2: 2014

EN 61000-3-3: 2013

EN 62233: 2008

EN 50581

Izmantotie valsts standarti:

-

5.967-581

Apakšā parakstījušās personas rīkojas uzņēmuma vadības uzdevumā un pēc tās pilnvarojuma.



H. Jenner
Chief Executive Officer



S. Reiser
Head of Approbation

Par dokumentāciju sastādīšanu atbildīgā persona:
S. Reiser

Alfred Kärcher GmbH & Co. KG
Alfred-Kärcher-Str. 28 - 40
71364 Winnenden (Germany)
Tāl.: +49 7195 14-0
Fakss: +49 7195 14-2212

Winnenden, 2017/01/01

Tehniskie dati

		NT 22/1 Ap L	NT 22/1 Ap Te L
Barošanas tīkla spriegums	V	220-240	220-240
Frekvence	Hz	1~ 50-60	1~ 50-60
Maks. jauda	W	1300	1300
Nominālā jauda	W	1200	1200
Tvertnes tilpums	l	22	22
Iepildāmais šķidrums daudzums	l	13	13
Gaisa daudzums (maks.)	m ³ /h	130	130
Zemspiediens (maks.)	kPa (mbar)	19,0 (190)	19,0 (190)
Elektroinstrumentu pieslēguma jaudas vērtība	W	--	100-2100
Aizsardzība	--	IPX4	IPX4
Aizsardzības klase		II	--
	--	--	I
Sūkšanas šļūtenes diametrs	mm	35	35
Sūkšanas šļūtenes garums	m	1,9	1,9
Garums x platums x augstums	mm	380 x 370 x 480	380 x 370 x 480
Tipiskā darba masa	kg	5,7	6,1

Saskaņā ar EN 60335-2-69 aprēķinātās vērtības.

Skaņas spiediena līmenis L _{pA}	dB(A)	73	73
Nenoteiktība K _{pA}	dB(A)	1	1
Plaukstas-rokas vibrācijas lielums	m/s ²	<2,5	<2,5
Nenoteiktība K	m/s ²	0,2	0,2

Tīkla kabelis	H05VV-F 2x0,75 mm ²	
Ap L	Daļas Nr.	Kabeļa garums
EU	6.650-818.0	6 m
Tīkla kabelis	H05VV-F 3x1,5 mm ²	
Ap Te L	Daļas Nr.	Kabeļa garums
EU	6.650-332.0	6 m



Prieš pirmą kartą pradėdant naudoti prietaisą, būtina atidžiai perskaityti originalią instrukciją, ja vadovautis ir saugoti, kad ja galima būtų naudotis vėliau arba perduoti naujam savininkui.

- Prieš pirmąjį naudojimą, būtina perskaitykite saugos nurodymus Nr. 5.956-249.0!
- Nesilaikant naudojimo instrukcijos ir saugos nurodymų galima sugadinti prietaisą ar sukelti pavojų naudotojui ir kitiems asmenims.
- Pastebėję transportavimo metu apgautas detales, informuokite tiekėją.

Turinys

Aplinkos apsauga	LT	1
Rizikos lygiai	LT	1
Naudojimas pagal paskirtį	LT	1
Prietaiso dalys	LT	2
Simboliai ant prietaiso	LT	2
Saugos reikalavimai	LT	2
Naudojimo pradžia	LT	2
Valdymas	LT	3
Transportavimas	LT	4
Laikymas	LT	4
Priežiūra ir aptarnavimas	LT	4
Pagalba gedimų atveju	LT	5
Garantija	LT	6
Priedai ir atsarginės dalys	LT	6
ES atitikties deklaracija	LT	6
Techniniai duomenys	LT	7

Aplinkos apsauga



Pakuotės medžiagos gali būti perdirbamos. Neišmeskite pakuočių kartu su buitinėmis atliekomis, bet atiduokite jas perdirbti.



Naudotų prietaisų sudėtyje yra vertingų, antriam žaliavų perdirbimui tinkamų medžiagų, todėl jie turėtų būti atiduoti perdirbimo įmonėms. Akumuliatoriai, alyvos ir panašios medžiagos neturėtų patekti į aplinką. Todėl naudotus prietaisus šalinkite pagal atitinkamą antrinių žaliavų surinkimo sistemą.

Nurodymai apie sudedamąsias medžiagas (REACH)

Aktualią informaciją apie sudedamąsias dalis rasite adresu:

www.kaercher.com/REACH

Rizikos lygiai

△ PAVOJUS

Nuoroda dėl tiesioginio pavojaus, galinčio sukelti sunkius kūno sužalojimus ar mirtį.

△ ĮSPĖJIMAS

Nuoroda dėl galimo pavojaus, galinčio sukelti sunkius kūno sužalojimus ar mirtį.

△ ATSARGIAI

Nurodo galimą pavojų, galintį sukelti lengvus sužalojimus.

DĖMESIO

Nuoroda dėl galimo pavojaus, galinčio sukelti materialinius nuostolius.

Naudojimas pagal paskirtį

- Siurblys skirtas sausai ir drėgnai valyti grindų ir sienų paviršius.
- Prietaisas skirtas sausoms, nedegioms, sveikatai pavojingoms L klasės dulkėms pagal EN 60 335–2–69 nuo mašinų ir prietaisų valyti. Apribojimas: nesiurbkite kancerogeninių medžiagų.
- Šis prietaisas yra tinkamas pramoniniam naudojimui, pvz., viešbučiuose, mokyklose, ligoninėse, fabrikuose, paruošuvėse, biuruose ir nuomos punktuose.

Prietaiso dalys

- 1 Grindų antgalio laikiklis
- 2 Siurbimo žarna
- 3 Oro išėjimo anga, darbinis oras
- 4 Siurblio viršutinė dalis
- 5 Siurbimo galvutės fiksatorius
- 6 Purvo rezervuaras
- 7 Vairuojamasis ratukas
- 8 Rankenos įduba
- 9 Oro įėjimo anga, variklio aušinimo oras
- 10 Siurbimo antvamzdis
- 11 Kištukinė dėžutė (tik „Tact Te L“)
- 12 Antgalis grindims
- 13 Siurbimo vamzdis
- 14 Pagrindinis jungiklis
- 15 Filto valymo mygtukas
- 16 Rankena
- 17 Tvirtinimo kilpos
- 18 Žarnos kablys
- 19 PIūduras
- 20 Jungė
- 21 Lizdinis filtras (PES)
- 22 Tvirtinamoji veržlė
- 23 Siurbimo vamzdžio laikiklis
- 24 Elektros laidas
- 25 Duomenų lentelė
- 26 Kabelio kablys

Simboliai ant prietaiso

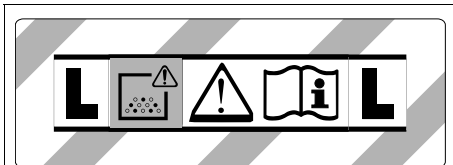

ĮSPĖJIMAS: šiame prietaise yra sveikatai pavojingų dulkių. Ištuštinti ir atlikti techninės priežiūros darbus, įskaitant dulkių maišelio šalinimą, gali atlikti tik kompetentingi asmenys su tinkamomis asmeninėmis apsaugos priemonėmis. Nejunkite, kol nebus įdiegta visa filtravimo sistema.



Lizdinis filtras (PES)
Užsakymo Nr. 2.889-219.0

	Plako filtro maišelis	
	Užsakymo Nr.	2.889-217.0

Saugos reikalavimai

⚠ PAVOJUS

- Jei išmetamas oras grįžta į patalpą, joje turi būti pakankama oro apykaita. Nustatytoms ribinėms vertėms išlaikyti grįžtančiosios srovės dydis gali sudaryti ne daugiau nei 50% šviežio oro srovės dydžio (patalpos oras $V_R \times$ oro apykaita L_w). Be specialių vėdinimo priemonių: $L_w = 1h^{-1}$.
- Dirbti su prietaisu ir medžiagomis, kurioms šis prietaisas naudojamas, taip pat ir šalinti prietaisu surinktas medžiagas leidžiama tik apmokytiems darbuotojams.
- Šiame prietaise yra sveikatai pavojingų dulkių. Ištuštinti prietaisą, jį remontuoti, taip pat šalinti dulkių kamerą gali tik reikiamas saugos priemonės naudojantys specialistai.
- Nenaudokite filtro, jei nesumontuota visa filtravimo sistema.
- Laikykitės saugos reikalavimų, taikomų medžiagoms, su kuriomis dirbate.

Naudojimo pradžia

⚠ ĮSPĖJIMAS

Siurbiant visada turi būti įdėtas saugiklio filtras ir prikabinatas medžiaginio filtro maišelis.

⚠ ĮSPĖJIMAS

Nesiurbkite be filtro, nes taip galite pažeisti siurblio variklį ir sukelti pavojų sveikatai dėl padidėjusio smulkių dulkių išmetimo.

➔ Patikrinkite, ar į prietaisą įdėtas saugiklio filtras ir medžiaginio filtro maišelis.

Sausas valymas

- Prietaise įrengtas medžiaginis filtro maišelis su užspaudžiamąja juostele, užsakymo Nr. 2.889-217.0 (5 vnt.).

Nuoroda: Šiuo prietaisu galima siurbti visokių rūšių iki L klasės dulkes.

Pastaba: prietaisas, kaip pramoninis siurblys, tinka sausoms, nedegioms dulkėms, kurių AGW (maksimalios koncentracijos darbo vietoje) reikšmės yra lygios arba didesnės nei 1 mg/m, ³ siurbti.

Medžiaginio maišelio montavimas

Paveikslas **A**

- Atsklęskite ir nuimkite siurblio galvą.
- Užmaukite medžiaginį maišelį.
- Uždėkite ir užsklęskite siurblio galvą.

Drėgnas valymas

⚠ PAVOJUS

Siurbdami drėgnuoju būdu, neįsiurbkite sveikatai pavojingų dulkių.

Guminių apvadėlių uždėjimas

Paveikslas **B**

- Išmontuokite šepetinį apvadą.
- Sumontuokite guminius apvadėlius.

Medžiaginio maišelio išėmimas

Paveikslas **C**

- Atsklęskite ir nuimkite siurblio galvą.
- Medžiaginį filtro maišelį prie jungės ištraukite viršun.
- Įstatykite užspaudžiamąją juostelę ir sandariai uždarykite medžiaginį filtro maišelį.
- Naudotą medžiaginį maišelį šalinkite pagal įstatymines nuostatas.
- Uždėkite ir užsklęskite siurblio galvą.
- Siurbdami drėgnus nešvarumus, būtinai išimkite medžiaginį filtro maišelį.

Bendroji informacija

- Siurbiant drėgnus nešvarumus antgaliu minkštiesiems apmušalams (pasirinktis) ar plyšiams arba siurbiant vandenį iš tam tikro rezervuaro, rekomenduojama išjungti pusiau automatinio filtro valymo funkciją.
- Užbaigę drėgnąjį siurbimą: lizdinį filtrą išvalykite filtro valikliu. Talpyklą išvalykite drėgna šluoste ir nusausinkite.

Jungiamasis spaustukas

Paveikslas **D**

Siurblio žarna turi spaustukų sistemą. Gali būti prijungti visi priedai, kurių nominalusis storis yra 35 mm.

Valdymas

Pagrindinis jungiklis

0	Prietaisas IŠJUNGTAS
1 ON	Prietaisas ĮJUNGTAS Pusiau automatinis filtro valymas: ĮJUNGTA Kištukinė dėžutė: IŠJUNGTA
 2 ON	Prietaisas ĮJUNGTAS Pusiau automatinis filtro valymas: ĮJUNGTA Kištukinė dėžutė: ĮJUNGTA

Prietaiso įjungimas

- Įkiškite elektros laido kištuką.
- Pagrindinis jungiklis nustatomas į pageidaujamos programos padėtį.

Darbas su elektros įrankiu

Tik prietaisuose su įmontuotu kištukiniu lizdu:

⚠ PAVOJUS

Sužalojimų ir pažeidimų pavojus! Lizdas yra skirtas tik elektriniams įrankiams tiesiogiai prijungti prie siurblio. Bet koks kitoks lizdo naudojimas yra neleistinas.

- Elektros įtaiso maitinimo kištuką įkiškite į siurbį.
Siurblys yra parengties režime.
- Pagrindinį jungiklį nustatykite į 2-os programos padėtį.

Pastaba: siurblys automatiškai įsijungs ir išsijungs kartu su elektriniu įrankiu.

Nuoroda: Įjungtas siurblys įsidirba per 0,5 sekundės, o jo delsos periodas yra 5 sekundžių.

Pastaba: Prijungiamo elektrinio įrankio galimumo duomenis žiūrėkite skyriuje „Techniniai duomenys“.

Paveikslas **E**

- Nuo žarnos nuimkite lenktą antgalį.
- Atsukite jungiamąjį spaustuką.
- Prisukite guminę movą.

Paveikslas **F**

- Guminę movą prijunkite prie prietaiso.

Pusiau automatinis filtro valymas

Nuoroda: Jeigu kas 5-10 minučių įjungia ma filtro valymo sistemą, tada pailgėja lizdinio filtro naudojimo trukmė.

Pastaba: pusiau automatinio filtro valymą įjungti galima tik tada, kai įjungtas prietaisas.

- Pusiau automatinio filtro valymo jungiklį paspauskite 5 kartus. Lizdinis filtras tada išvalomas oro srautu (pasigirsta pulsuojantis garsas).
- Ypač galingas filtro valymas (kai filtras ypač stipriai užterštas): Ranka uždenkite siurbimo vamzdį arba siurblio atvamzdį ir tuo pat metu 5x paspauskite pusiau automatinio filtro valymo įtaiso mygtuką.

Dulkių maišelio ištuštinimas

⚠ **ATSARGIAI**

Laikykites vietinių nuostatų dėl nuotekų vandens šalinimo.

- Siurbimo kanale įrengta plūdė.
- Pasiekus didžiausią leistiną užteršto vandens lygį, siurbimas nutraukiamas.
- Pagrindiniu jungikliu išjunkite prietaisą.

Prietaiso išjungimas

- Pusiau automatinio filtro valymo jungiklį paspauskite 5 kartus.
- Pagrindiniu jungikliu išjunkite prietaisą.
- Ištraukite elektros laido kištuką.

Po kiekvieno naudojimo

- Ištuštinkite kamerą.
- Prietaisą iš vidaus ir išorės nusiurbkite ir nuvalykite drėgna šluoste.

Prietaiso laikymas

Paveikslas 

- Siurbimo vamzdžius, žarną ir elektros laidą saugokite, kaip parodyta paveiksle.
- Prietaisą palikite sausoje, pašaliniamis neprieinamoje patalpoje.

Transportavimas

⚠ **ATSARGIAI**

Sužalojimų ir pažeidimų pavojus! Transportuojant prietaisą, reikia atsižvelgti į jo svorį.

- Išimkite iš laikiklio siurbimo vamzdį su antgaliu grindims. Norėdami nešti prietaisą, kelkite už rankenos ir siurbimo vamzdžio.
- Transportuojant įrenginį transporto priemonėse, jį reikia užfiksuoti pagal galiojančius reglamentus, kad neslystų ir neapvirstų.

Laikymas

⚠ **ATSARGIAI**

Sužalojimų ir pažeidimų pavojus! Pastatant laikyti prietaisą, reikia atsižvelgti į prietaiso svorį.

Šį prietaisą galima laikyti tik patalpoje.

Priežiūra ir aptarnavimas

⚠ **PAVOJUS**

Prieš visus prietaiso priežiūros darbus išjunkite prietaisą ir ištraukite elektros laido kištuką iš tinklo lizdo.

Dulkes šalinantys aparatai pagal BGV A1 (Profesinės asociacijos prevencijos principų nuostatą) yra saugūs, mažo pavojingumo arba nepavojingi įrenginiai.

- Prieš remontuojant prietaisą, jį reikia išmontuoti, išvalyti ir techniškai prižiūrėti taip, kad nekiltų pavojus aptarnaujamam asmeniui ir kitiems asmenims. Prieš išmontavimą imkitės reikiamų atsargumo priemonių, įskaitant ir detoksikaciją. Šios priemonės apima lokalių dirbtinų patalpų, kur prietaisas išmontuojamas, vėdinimą filtruojant orą, darbinių paviršių valymą ir tinkamą personalo apsaugą.
- Prieš paimant prietaisą iš pavojingos vietos, nuo jo išorės reikėtų nusiurbti ir švariai nuvalyti ar hermetiškai surinkti nuodingas dulkes. Paimant prietaiso dalis iš pavojingos vietos, jos turi būti laikomos užterštomis. Reikia imtis tinkamų priemonių, kad būtų išvengta dulkių paskirstymo.

- Visos priežiūros ir remonto darbų metu nepakankamai nuvalytos (dėl kažkokių priežasčių) dalys turi būti išmetamos. Tokios dalys turi būti šalinamos sandariuose maišuose pagal atitinkamus tokių atliekų šalinimo reikalavimus.

⚠ **ĮSPĖJIMAS**

Reguliariai atlikite nelaimingų atsitikimų prevencijos saugos įrangos techninę priežiūrą. Tai reiškia, kad ne rečiau kaip kartą per metus gamintojas arba kvalifikuotas specialistas turi patikrinti, ar saugiai ir nepriekaištingai veikia ši įranga, pvz., ar sandarus prietaisas ir ar nepažeistas filtras.

DĖMESIO

Pažeidimo pavojus! Valymui nenaudokite priežiūros priemonių, kurių sudėtyje yra silikono.

- Paprastus aptarnavimo ir priežiūros darbus galite atlikti patys.
- Prietaiso paviršių ir vidinę rezervuaro pusę reguliariai nuvalykite drėgna šluoste.

⚠ **PAVOJUS**

Žalingos dulkės kelia pavojų sveikatai. Atlikdami techninės priežiūros darbus (pavyzdžiui, keisdami filtrą), naudokite P2 ar aukštesnės klasės respiratorių ir vienkartinę aprangą.

Lizdinio filtro keitimas

- Atsklęskite ir nuimkite siurblio galvą.
- Siurblio galvutę pasukite 180° kampu.
- Išsukite tvirtinamąsias veržles.
- Išimkite filtro kasetę.
- Naudotą lizdinį filtrą pašalinkite pagal teisės aktų nuostatas.
- Įdėkite naują filtro kasetę.
- Užsukite ir tvirtai užveržkite tvirtinamąsias veržles.
- Uždėkite ir užsklęskite siurblio galvą.

Medžiaginio maišelio keitimas

Paveikslas 

- Atsklęskite ir nuimkite siurblio galvą.
- Medžiaginį filtro maišelį prie jungės ištraukite viršun.

- Įstatykite užspaudžiamąją juostelę ir sandariai uždarykite medžiaginį filtro maišelį.
- Naudotą medžiaginį maišelį šalinkite pagal įstatymines nuostatas.
- Užmaukite naują medžiaginį maišelį.
- Uždėkite ir užsklęskite siurblio galvą.

Pagalba gedimų atveju

⚠ **PAVOJUS**

Prieš visus prietaiso priežiūros darbus išjunkite prietaisą ir ištraukite elektros laido kištuką iš tinklo lizdo.

Pastaba: jei kas nors sugedo (pavyzdžiui, įtrūko filtras), nedelsdami išjunkite prietaisą. Prieš vėl pradėdami naudoti prietaisą, gedimą pašalinkite.

Siurblio turbina neveikia

- Patikrinkite maitinimo tinklo lizdą ir saugiklį.
- Patikrinkite įrenginio maitinimo kabelį, tinklo kištuką ir, jeigu būtina, kištukinę dėžutę.
- Įjunkite prietaisą.

Siurblio turbina veikia, tačiau prietaisas nesiurbia

- Plūduras uždaro siurbimo kanalą.
- Ištuštinkite dulkių maišelį.

Sumažėjo siurbimo jėga

- Pašalinkite susidariusį kamščius iš siurbimo antgalio, siurblio vamzdžio, siurbimo žarnos ar lizdinio filtro.
- Užpildyto medžiaginio maišelio keitimas.
- Esant įjungtam prietaisui, 5 kartus paspauskite pusiau automatinio filtro valymo jungiklį.
- Lizdinio filtro keitimas.

Siurbimo metu dulkės šalinamos laukan

- Patikrinkite, ar teisingai įstatytas lizdinis filtras.
- Lizdinio filtro keitimas.

Neveikia pusiau automatinio filtro valymo funkcija

→ Neprijungta siurbimo žarna.

Neišsijungia pusiau automatinio filtro valymo funkcija

→ Kreipkitės į klientų aptarnavimo tarnybą.

Neįsijungia pusiau automatinio filtro valymo funkcija

→ Kreipkitės į klientų aptarnavimo tarnybą.

Klientų aptarnavimo tarnyba

Jei negalite pašalinti gedimo, pateikite prietaisą patikrinti klientų aptarnavimo tarnybai.

Garantija

Kiekvienoje šalyje galioja mūsų įgaliotų pardavėjų nustatytos garantijos sąlygos. Galimus prietaiso gedimus garantijos galiojimo laikotarpiu pašalinsime nemokamai, jei tokių gedimų priežastis buvo netinkamos medžiagos ar gamybos defektai. Dėl garantinių gedimų šalinimo kreipkitės į savo pardavėją arba artimiausią klientų aptarnavimo tarnybą pateikdami pirkiną patvirtinantį kasos kvitą.

Priedai ir atsarginės dalys

Naudokite tik originalius priedus ir atsarginės dalis, taip užtikrinsite, kad prietaisas būtų eksploatuojamas patikimai ir be triukščių. Informaciją apie priedus ir atsarginės dalis rasite čia: www.kaercher.com.

ES atitikties deklaracija

Šiuo pareiškiame, kad toliau aprašyto aparato brėžiniai ir konstrukcija bei mūsų į rinką išleistas modelis atitinka pagrindinius ES direktyvų saugumo ir sveikatos apsaugos reikalavimus. Jei mašinos modelis keičiamas su mumis nepasitarus, ši deklaracija nebegalioja.

Gaminys: Drėgno ir sauso valymo siurblys

Tipas: 1.378-xxx

Specialios ES direktyvos:
2006/42/EB (+2009/127/EB)
2014/30/ES
2011/65/ES

Taikomi darnieji standartai:

EN 55014–1: 2006+A1: 2009+A2: 2011
EN 55014–2: 2015
EN 60335–1
EN 60335–2–69
EN 61000–3–2: 2014
EN 61000–3–3: 2013
EN 62233: 2008
EN 50581

Taikomi nacionaliniai standartai:

-

5.967-581

Pasirašantys asmenys yra įgalioti parduotuvės vadovybės.

H. Jenner

Chief Executive Officer

S. Reiser

Head of Approbation

Dokumentaciją tvarkyti įgaliotas asmuo:
S. Reiser

Alfred Kärcher GmbH & Co. KG
Alfred-Kärcher-Str. 28 - 40
71364 Winnenden (Germany)
Tel.: +49 7195 14-0
Faksas: +49 7195 14-2212

Winnenden, 2017/01/01

Techniniai duomenys

		NT 22/1 Ap L	NT 22/1 Ap Te L
Tinklo įtampa	V	220-240	220-240
Dažnis	Hz	1~ 50-60	1~ 50-60
Maks. galia	W	1300	1300
Nominalioji galia	W	1200	1200
Kameros talpa	l	22	22
Skysčio užpildymo lygis	l	13	13
Oro kiekis (maks.)	m ³ /h	130	130
Subatmosferinis slėgis (maks.)	kPa (mbar)	19,0 (190)	19,0 (190)
Prijungiamo elektrinio įrankio galingumo duomenys	W	--	100-2100
Saugiklio rūšis	--	IPX4	IPX4
Apsaugos klasė		II	--
	--	--	I
Siurbimo žarnos skersmuo	mm	35	35
Siurbimo žarnos ilgis	m	1,9	1,9
Ilgis x plotis x aukštis	mm	380 x 370 x 480	380 x 370 x 480
Tipinė eksploatacinė masė	kg	5,7	6,1
Nustatytos vertės pagal EN 60335-2-69			
Garso slėgio lygis L _{pA}	dB(A)	73	73
Neapibrėžtis K _{pA}	dB(A)	1	1
Delno/rankos vibracijos poveikis	m/s ²	<2,5	<2,5
Nesaugumas K	m/s ²	0,2	0,2

Maitinimo kabelis	H05VV-F 2x0,75 mm ²	
Ap L	Dalies Nr.:	Kabelio ilgis
EU	6.650-818.0	6 m
Maitinimo kabelis	H05VV-F 3x1,5 mm ²	
Ap Te L	Dalies Nr.:	Kabelio ilgis
EU	6.650-332.0	6 m



Перед першим застосуванням вашого пристрою прочитайте цю оригінальну інструкцію з експлуатації, після цього дійте відповідно неї та збережіть її для подальшого користування або для наступного власника.

- Перед першим використанням на виробництві обов'язково прочитайте вказівки з техніки безпеки № 5.956-249.0.
- Неслідування інструкції з експлуатації та брошури з правил безпеки може призвести до пошкодження пристрою та небезпеки для користувача та інших людей.
- Якщо виникають ошкодження при транспортуванні, негайно повідомте про це продавця.

Перелік

Захист навколишнього середовища	UK	1
Ступінь небезпеки	UK	1
Правильне застосування	UK	1
Елементи приладу	UK	2
Символи на пристрої	UK	2
Правила безпеки	UK	2
Введення в експлуатацію	UK	3
Експлуатація	UK	4
Транспортування	UK	5
Зберігання	UK	5
Догляд та технічне обслуговування	UK	5
Допомога у випадку неполадок	UK	6
Гарантія	UK	7
Приладдя й запасні деталі	UK	7
Заява при відповідності Європейського співтовариства	UK	7
Технічні характеристики	UK	8

Захист навколишнього середовища



Матеріали упаковки піддаються переробці для повторного використання. Будь ласка, не викидайте пакувальні матеріали разом із домашнім сміттям, віддайте їх для на переробку.



Старі пристрої містять цінні матеріали, що можуть використовуватися повторно. Батареї, мастило та схожі матеріали не повинні потрапити у навколишнє середовище. Тому, будь ласка, утилізуйте старі пристрої за допомогою спеціальних систем збору сміття.

Інструкції із застосування компонентів (REACH)

Актуальні відомості про компоненти наведені на веб-вузлі за адресою:

www.kaercher.com/REACH

Ступінь небезпеки

△ НЕБЕЗПЕКА

Вказівка щодо небезпеки, яка безпосередньо загрожує та призводить до тяжких травм чи смерті.

△ ПОПЕРЕДЖЕННЯ

Вказівка щодо потенційно можливої небезпечної ситуації, що може призвести до тяжких травм чи смерті.

△ ОБЕРЕЖНО

Вказівка щодо потенційно небезпечної ситуації, яка може спричинити отримання легких травм.

УВАГА

Вказівка щодо можливої потенційно небезпечної ситуації, що може спричинити матеріальні збитки.

Правильне застосування

- Цей пилосос призначений для вологого та сухого очищення підлоги і стін.
- Цей пристрій призначено для всмоктування сухого, негорючого, шкідливого для здоров'я пилу з машин та обладнання; клас пилу L згідно з EN 60 335–2–69. Обмеження: Забороняється всмоктувати пристроєм канцерогенні речовини.
- Цей пристрій придатний для промислового застосування, наприклад, в готелях, школах, лікарнях, на фабриках, у магазинах, офісах та орендних підприємствах.



Елементи приладу

- 1 Тримач насадки для підлоги
- 2 Всмокуючий шланг
- 3 Отвір для випуску повітря, робоче повітря
- 4 Головка всмоктування
- 5 Фіксація головки всмоктування
- 6 Ємкість для бруду
- 7 Спрямовувальний валець
- 8 Захватний паз
- 9 Повітрозабирач, повітря для охолодження двигуна
- 10 Усмоктувальний патрубок
- 11 Розетка (тільки Ar Te L)
- 12 Сопло для полу
- 13 Всмоктувальна трубка
- 14 Головний вимикач
- 15 Кнопка очищення фільтра
- 16 Ручка
- 17 Вушко
- 18 Гачок для шланга
- 19 Поплавок
- 20 Всмоктувальне коліно
- 21 Патронний фільтр (PES)
- 22 Кріпильна гайка
- 23 Тримач для всмоктувальної трубки
- 24 Мережевий кабель
- 25 Заводська табличка
- 26 Гачки для кабелю

Символи на пристрої



ПОПЕРЕДЖЕННЯ: Цей прилад містить небезпечний для здоров'я пил. Спорожнення та технічне обслуговування, у тому числі, видалення мішка для пилу, повинно проводитись лише фахівцями, що носять відповідне захисне спорядження. Не вмикати до повного встановлення фільтрувальної системи.

	Патронний фільтр (PES)	
	№ замовлення	2.889-219.0
	Фільтрувальний пакет з нетканого матеріалу	
	№ замовлення	2.889-217.0

Правила безпеки

⚠ НЕБЕЗПЕКА

- Якщо повітря, що виходить з пристрою, знову повертається до приміщення, слід забезпечити достатній рівень вентиляції L у приміщенні. Для того, щоб притримуватись граничних значень, об'ємна витрата має складати максимум 50% приточного повітря (об'єм приміщення V_R x рівень повітряного обміну L_W). Без спеціальних вентиляційних заходів: $L_W = 1h^{-1}$.
- Використання приладу та речовин, що потрібні для роботи приладу, включаючи безпечну утилізацію використаних матеріалів, може здійснювати лише підготовлений персонал зі спеціальним оснащенням.
- Цей прилад містить шкідливий для здоров'я пил. Випорожнення та обслуговування приладу, включаючи зняття резервуару для збору пилу, мають проводитись тільки спеціалістами у відповідному захисному одязі.
- Забороняється використання пристрою без повної системи фільтрації.
- Необхідно слідувати правилам техніки безпеки, які стосуються матеріалів, що всмоктуються.

Введення в експлуатацію

⚠ ПОПЕРЕДЖЕННЯ

Під час експлуатації необхідно завжди встановлювати патронний фільтр та фільтрувальний пакет із нетканого матеріалу.

⚠ ПОПЕРЕДЖЕННЯ

Слід використовувати прилад з усіма фільтруючими елементами, інакше це призведе до пошкодження мотору всмоктування та небезпеки для здоров'я через підвищений вміст пилу.

→ Перевірити, чи встановлені патронний фільтр та фільтрувальний пакет із нетканого матеріалу у пристрій.

Пилосос для сухої очистки

– Пристрій обладнано фільтрувальним пакетом із нетканого матеріалу із затискною накладкою, номер для замовлення 2.889-217.0 (5 штук).

Примітка: Цей пристрій призначений для збору всіх видів пилу до класу пилу L.

Вказівка: Пристрій використовується як промисловий пилосос для збору сухого негорючого пилу зі значеннями AGW (гранично допустима концентрація в повітрі) більше 0,1 мг/м³.

Встановлення фільтрувального пакету з нетканого матеріалу.

Малюнок **A**

- Висвободіть та зніміть всмоктуючу головку.
- Надягти фільтрувальний пакет з нетканого матеріалу.
- Встановіть та зафіксуйте всмоктуючу головку.

Вологе прибирання

⚠ НЕБЕЗПЕКА

В режимі вологого прибирання забороняється всмоктування небезпечного для здоров'я пилу.

Установка гумових губок

Малюнок **B**

- Зняти щітки.
- Встановити гумові губки.

Зняття фільтрувального пакету з нетканого матеріалу.

Малюнок **C**

- Висвободіть та зніміть всмоктуючу головку.
- Витягти фільтрувальний пакет із нетканого матеріалу, потягнувши догори.
- Скласти затискну накладку й щільно закрити фільтрувальний пакет із нетканого матеріалу.
- Використаний фільтрувальний пакет з нетканого матеріалу утилізувати відповідно до діючих приписань.
- Встановіть та зафіксуйте всмоктуючу головку.
- При всмоктуванні вологого забруднення фільтрувальний пакет з нетканого матеріалу завжди знімати.

Загальні положення

- При засмоктуванні вологого бруду форсункою для чищення оббивки (опція), а також у тих випадках, коли з резервуара переважно відкачується вода, не слід натискати на клавішу перемикання функції «Напівавтоматичне чищення фільтру».
- Після завершення прибирання у вологому режимі: Виконати очищення патронного фільтру за допомогою системи для очищення фільтру. Очистити бак за допомогою вологої ганчірки та висушити.

Пружинний контакт

Малюнок **D**

Всмоктувальний шланг оснащений пружинною системою. Дозволяється підключення усіх елементів додаткового обладнання з номінальним діаметром 35 мм.

Експлуатація

Головний вмикач

0	Прилад ВІМКН
1 ON	Прилад ВІМКН Напівавтоматичне очищення фільтру: УВІМК. Розетка: ВІМК.
 2 ON	Прилад ВІМКН Напівавтоматичне очищення фільтру: УВІМК. Розетка: УВІМК.

Ввімкнення пристрою

- Вставте штепсельну вилку.
- Встановити потрібну програму за допомогою головного перемикача.

Використання електроінструментів

Тільки для пристроїв з вбудованою розеткою:

⚠ НЕБЕЗПЕКА

Небезпека отримання травм та uszkodжень! Ця розетка призначена виключно для прямого підключення електроінструментів до пілососа. Інше використання розетки не допускається.

- Вставити штепсель електроінструменту в пілосос.
Пілосос знаходиться в режимі очікування.
- Встановити головний перемикач в положення 2.

Вказівка: Пілосос вмикається і вимикається електричним інструментом автоматично.

Примітка: Запізнення розгону пілососу становить до 0,5 секунди, час роботи за інерцією — до 5 секунд.

Вказівка: Споживана потужність електричних інструментів зазначена в розділі "Технічні дані".

Малюнок 

- Зняти коліно на всмоктувальному шлангові.

- Відгвинтити затискне з'єднання

- Пригвинтити гумову муфту.

Малюнок 

- Приєднати гумову муфту до електроінструменту.

Напівавтоматичне чищення фільтру

Примітка: Включення очищення фільтра кожні 5–10 хвилин збільшує термін служби патронного фільтра.

Вказівка: Вмикання напівавтоматичного чищення фільтру можливе тільки при увімкненому пристрої.

- Натиснути 5 разів кнопку напівавтоматичного очищення фільтру. Очищення патронного фільтру при цьому відбувається за рахунок пневматичного удару (пульсуючий звук).
- Інтенсивне очищення (у разі особливо сильного забруднення фільтра): Закрити рукою всмоктувальну трубку або коліно й одночасно натиснути 5 разів на кнопку напівавтоматичного очищення фільтру.

Випорожнення ємкості для бруду

⚠ ОБЕРЕЖНО

Слідуйте місцевим нормам щодо стічних вод.

- Всмоктувальний канал оснащено поплавком.
- Коли досягається максимально допустимий рівень брудної води у резервуарі, всмоктування припиняється.
- Вимкнути пристрій через головний вмикач.

Вимкнути пристрій

- Натиснути 5 разів на кнопку напівавтоматичного чищення фільтру.
- Вимкнути пристрій через головний вмикач.
- Вітягнути мережеву штепсельну вилку.

Після кожного використання

- Випорожнити резервуар.

- Очистити прилад зовні та всередині за допомогою пилососа та протерти його вологим рушником.

Зберігати пристрій

Малюнок 6

- Зберігати всмоктувальні труби, всмоктувальний шланг і мережевий шнур, як вказано на малюнку.
- Зберігайте пристрій у сухому приміщенні та захищайте від недозволеного використання.

Транспортування

⚠ **ОБЕРЕЖНО**

Небезпека отримання травм та ушкоджень! При транспортуванні слід звернути увагу на вагу пристрою.

- Вийняти всмоктувальну трубку з насадкою для підлоги із тримача. Для перенесення пристрою його слід брати за рукоятку та всмоктувальну трубку.
- При перевезенні апарату в транспортних засобах слід враховувати місцеві діючі державні норми, направлені на захист від ковзання та перекидання.

Зберігання

⚠ **ОБЕРЕЖНО**

Небезпека отримання травм та ушкоджень! При зберіганні звернути увагу на вагу пристрою.

Цей прилад має зберігатися лише у внутрішніх приміщеннях.

Догляд та технічне обслуговування

⚠ **НЕБЕЗПЕКА**

До проведення будь-яких робіт слід викинути пристрій та витягнути штекер.

Машини для збору пилу є пристроями забезпечення безпеки для запобігання або усунення небезпеки відповідно до BGV A1.

- Для проведення обслуговування пристрою користувачем, його слід розібрати, прочистити та провести обслуговування, якщо це можливо виконати, не створюючи небезпеки для обслуговуючого персоналу або інших людей. Слід застосувати засоби безпечної роботи перед розбором пристрою. Забезпечити місцеву фільтрацію примусової витяжної вентиляції у місці, де проводиться розбирання пристрою, а також очистку місця обслуговування та достатній захист персоналу.
- Зовнішню частину пристрою слід знезаразити шляхом використання всмоктуючих приладів та протерти, або обробити ущільнюючим засобом до того, як його буде винесено з небезпечної зони. Усі частини приладу слід розцінювати забрудненими після того, як прилад було винесено з небезпечної зони. Необхідно ужити всі заходи щоб уникнути розповсюдження пилу.
- При проведенні обслуговування або ремонту приладу усі забруднені деталі, які неможливо очистити належним чином, слід викинути. Такі предмети мають бути поміщені у непроникні мішки та утилізовані у відповідності до розпоряджень щодо утилізації таких відходів.

⚠ **ПОПЕРЕДЖЕННЯ**

Захисні пристрої для запобігання небезпеці повинні піддаватися регулярно технічному обслуговуванню. Це означає, що принаймні один раз на рік виробник або особа, яка пройшла інструктаж, має перевіряти технічну безпеку роботи пристрою, наприклад, герметичність пристрою, наявність пошкодження фільтра.

УВАГА

Небезпека ушкодження! Не використовувати засоби для чищення с вмістом силікону.

- Прості роботи з технічного обслуговування та догляду Ви можете виконувати самостійно.
- Зовнішню поверхню приладу та внутрішню сторону резервуару слід регулярно протирати вологою ганчіркою.

⚠ НЕБЕЗПЕКА

Існує небезпека, викликана шкідливим для здоров'я пилом. В ході проведення технічного обслуговування приладу (наприклад, заміна фільтра) слід одягати респіратор P2 або вищого ступеня захисту та захисний одяг.

Заміна патронного фільтра

- Висвободіть та зніміть всмоктуючу головку.
- Поверніть всмоктуючу головку на 180° та зніміть її.
- Вигвинтити кріпильну гайку.
- Зняти патронний фільтр.
- Використаний патронний фільтр утилізувати відповідно до законодавчих положень.
- Встановіть новий патронний фільтр.
- Вставити та затягнути кріпильну гайку.
- Встановіть та зафіксуйте всмоктуючу головку.

Заміна фільтрувального пакету з нетканого матеріалу

Малюнок 

- Висвободіть та зніміть всмоктуючу головку.
- Витягти фільтрувальний пакет із нетканого матеріалу, потягнувши догори.
- Скласти затискну накладку й щільно закрити фільтрувальний пакет із нетканого матеріалу.
- Використаний фільтрувальний пакет з нетканого матеріалу утилізувати відповідно до діючих приписань.
- Надягти новий фільтрувальний пакет з нетканого матеріалу.
- Встановіть та зафіксуйте всмоктуючу головку.

Допомога у випадку неполадок

⚠ НЕБЕЗПЕКА

До проведення будь-яких робіт слід вимкнути пристрій та витягнути штекер.

Вказівка: В разі виникнення неполадки (напр., розрив фільтра) пристрій слід негайно вимкнути. Перед повторним використанням неполадки повинні бути усунуті.

Всмоктувальна турбіна не працює

- Перевірити штепсельну розетку та запобіжник системи електроживлення.
- Перевірити мережевий кабель, штепсельну вилку і, за необхідності, штепсельну розетку пристрою.
- Включіть пристрій.

Всмоктувальна турбіна працює, але пристрій не всмоктує

- Поплавок закрив всмоктувальний канал.
- Випорожніть ємкість для бруду.

Знизилась сила всмоктування

- Видаліть забруднення з сопла, труби, шлангу всмоктування або патронного фільтра.
- Замінити заповнений фільтрувальний пакет з нетканого матеріалу.
- Натиснути 5 разів кнопку напівавтоматичного чищення фільтра при увімкненому пристрої.
- Замінити патронний фільтр.

При всмоктуванні виходить пил

- Перевірте правильність установки патронного фільтра.
- Замінити патронний фільтр.

Напівавтоматичне чищення фільтра не виконується

- Всмоктувальний шланг не підключений.

Напівавтоматичне чищення фільтру не припиняється

→ Звернутися до служби підтримки користувачів.

Напівавтоматичне чищення фільтру не починається

→ Звернутися до служби підтримки користувачів.

Служба підтримки користувачів

Якщо пошкодження не можна усунути, необхідно перевірити пристрій у службі обслуговування клієнтів.

Гарантія

У кожній країні діють умови гарантії, наданої відповідною фірмою-продавцем. Неполадки в роботі пристрою ми усуваємо безкоштовно протягом терміну дії гарантії, якщо вони викликані браком матеріалу чи помилками виготовлення. У випадку чинної гарантії звертійся до продавця чи в найближчий авторизований сервісний центр з документальним підтвердженням покупки.

Приладдя й запасні деталі

Слід використовувати лише оригінальні комплектуючі та оригінальні запасні деталі, тому що саме вони гарантують безпечну та безперебійну експлуатацію приладу.

Інформація щодо комплектуючих та запасних деталей міститься на сайті www.kaercher.com.

Заява при відповідності Європейського співтовариства

Цим ми повідомляємо, що нижче зазначена машина на основі своєї конструкції та конструктивного виконання, а також у випущеній у продаж моделі, відповідає спеціальним основним вимогам щодо безпеки та захисту здоров'я представлених нижче директив ЄС. У випадку неузгодженої з нами зміни машини ця заява втрачає свою силу.

Продукт: Пилосос для сухого та вологого всмоктування

Тип: 1.378-xxx

Відповідна директива ЄС

2006/42/ЄС (+2009/127/ЄС)

2014/30/EU

2011/65/ЄС

Прикладні гармонізуючі норми

EN 55014-1: 2006+A1: 2009+A2: 2011

EN 55014-2: 2015

EN 60335-1

EN 60335-2-69

EN 61000-3-2: 2014

EN 61000-3-3: 2013

EN 62233: 2008

EN 50581

Запропоновані національні норми

-

5.967-581

Ті, хто підписалися діють за запитом та дорученням керівництва.

H. Jenner

Chief Executive Officer

S. Reiser

Head of Approval

уповноважений по документації:
S. Reiser

Alfred Kaercher GmbH & Co. KG

Alfred-Kaercher-Str. 28 - 40

71364 Winnenden (Germany)

Тел.: +49 7195 14-0

Факс: +49 7195 14-2212

Winnenden, 2017/01/01

Технічні характеристики

		NT 22/1 Ap L	NT 22/1 Ap Te L
Номінальна напруга	В	220-240	220-240
Частота	Гц	1~ 50-60	1~ 50-60
Макс. потужність	Вт	1300	1300
Номінальна потужність	Вт	1200	1200
Місткість резервуару	л	22	22
Об'єм заповнення рідини	л	13	13
Кількість повітря (макс.)	м ³ /ч	130	130
Нижній тиск (макс.)	кПа (мбар)	19,0 (190)	19,0 (190)
Споживана потужність електричних інструментів	Вт	--	100-2100
Ступінь захисту	--	IPX4	IPX4
Клас захисту		II	--
	--	--	I
Діаметр всмоктувального шланга	мм	35	35
Довжина всмоктувального шланга	м	1,9	1,9
Довжина x ширина x висота	мм	380 x 370 x 480	380 x 370 x 480
Типова робоча вага	кг	5,7	6,1
Значення встановлено згідно стандарту EN 60335-2-69			
Рівень шуму L _{рА}	дБ(А)	73	73
Небезпека К _{рА}	дБ(А)	1	1
Значення вібрації рука-плече	м/с ²	<2,5	<2,5
Небезпека К	м/с ²	0,2	0,2

Мережний кабель	H05VV-F 2x0,75 mm ²	
Ap L	№ деталі	Довжина кабелю
EU	6.650-818.0	6 м
Мережний кабель	H05VV-F 3x1,5 mm ²	
Ap Te L	№ деталі	Довжина кабелю
EU	6.650-332.0	6 м



<http://www.kaercher.com/dealersearch>



ЧИСТАЯ
КОМПАНИЯ

Чистая компания

8 (800) 250-39-39

Звонок по России бесплатный

www.chisto.ru

sales@chisto.ru